

----- **DE Originalbetriebsanleitung**

----- **GB** Translation of the original instructions

----- **FR** Traduction du mode d'emploi d'origine

----- **IT** Traduzione del Manuale d'Uso originale

----- **NL** Vertaling van de originele gebruiksaanwijzing

----- **CZ** Překlad originálního návodu k provozu

----- **SK** Preklad originálneho návodu na prevádzku

----- **HU** Az eredeti használati utasítás fordítása

----- **SLO** Prevod originalnih navodil za uporabo

----- **HR** Prijevod originalnog naputka za uporabu.

----- **BG** Превод на оригиналната инструкция

----- **RO** Traducerea modului original de utilizare

----- **BA** Prijevod originalnih upstava za upotrebu.



GWS 500 HM

01817



LIEFERUMFANG | DELIVERED ITEMS | ARTICLES DÉLIVRÉS | VOLUME DELLA FORNITURA |
LEVERINGSOMVANG | OBJEM DODÁVKY | ROZSAH DODÁVKY | SZÁLLÍTÁSI TERJEDELEM |
OBSEG DOBAVE | OPSEG ISPORUKE | ОБЕМ НА ДОСТАВКАТА | VOLUMUL LIVRĂRII |
OPSEG ISPORUKE



DEUTSCH

ENGLISH

FRANÇAIS

ITALIANO

NEDERLANDS

SLOVENSKY

ČESKY

MAGYAR

SLOVENIJA

HRVATSKI

БЪЛГАРСКИ

ROMÂNIA

BOSANSKI

Bitte lesen Sie die Gebrauchsanweisung vor Inbetriebnahme sorgfältig durch.

Please read the instructions carefully before starting the machine.

Veillez lire avec soin le mode d'emploi avant la mise en service

Leggere attentamente le istruzioni per l'uso prima di mettere in funzione l'elettrotensile.

Graag instructies zorgvuldig doorlezen vóórdat u de machine in gebruik neemt.

Pred prvým použitím prístroja si pozorne prečítajte návod na obsluhu.

Před spuštěním stroje si pečlivě přečtěte návod k používání.

Kérjük alaposan olvassa el a tájékoztatót mielőtt a gépet használja.

Pred uvedbo v pogon prosim natančno preberite priložena navodila za uporabo.

Prije puštanja u rad pažljivo pročitajte naputak za upotrebu.

Преди пускане на уреда в действие моля прочетете внимателно инструкцията за използване.

Va rugăm să citiți cu atenție modul de utilizare înainte punerii utilajului în funcțiune.

Pre puštanja u rad pažljivo pročitajte uputstvo za upotrebu.



INBETRIEBNAHME | STARTING-UP THE MACHINE | MISE EN SERVICE | MESSA IN FUNZIONE |
INBEDRIJFSTELLING | UVEDENÍ DO PROVOZU | UVEDENIE DO PREVÁDZKY | ÜZEMBE HELYEZÉS |
UVEDBA V POGON | PUŠTANJE U RAD | ПУСКАНЕ В ДЕЙСТВИЕ | PUNEREA ÎN FUNCȚIUNE |
PUŠTANJE U RAD _____ 2

Deutsch

**TECHNISCHE DATEN | BESTIMMUNGSGEMÄSSE VERWENDUNG |
ANFORDERUNGEN AN DEN BEDIENER | RESTRIKTIKEN | VERHALTEN IM NOTFALL | SYMBOLE |
SICHERHEITSHINWEISE | WARTUNG | AUSSERBETRIEBNAHME/ENTSORGUNG |
GEWÄHRLEISTUNG | SERVICE | EG-KONFORMITÄTSERKLÄRUNG** _____ 15

English

TECHNICAL DATA | SPECIFIED CONDITIONS OF USE | REQUIREMENTS FOR OPERATING STAFF |
RESIDUAL RISKS | EMERGENCY PROCEDURE | SYMBOLS | SAFETY INSTRUCTIONS |
MAINTENANCE | DEACTIVATION AND DISPOSAL | GUARANTEE | SERVICE |
EC-DECLARATION OF CONFORMITY _____ 22

Français

CARACTÉRISTIQUES TECHNIQUES | UTILISATION CONFORME À LA DESTINATION | OPÉRATEUR |
RISQUES RÉSIDUELS | CONDUITE EN CAS D'URGENCE | SYMBOLES | CONSIGNES DE SÉCURITÉ |
ENTRETIEN | MISE HORS SERVICE ET LIQUIDATION | GARANTIE | SERVICE |
DÉCLARATION DE CONFORMITÉ CE _____ 28

Italiano

DATI TECNICI | USO IN CONFORMITÀ ALLA DESTINAZIONE | REQUISITI ALL'OPERATORE |
RISCHI RESIDUALI | COMPORTAMENTO IN CASO D'EMERGENZA | SIMBOLI |
ISTRUZIONI DI SICUREZZA | MANUTENZIONE | MESSA FUORI AL SERVIZIO E SMALTIMENTO |
GARANZIA | SERVIZIO | DICHIARAZIONE DI CONFORMITÀ CE _____ 35

Nederlands

TECHNISCHE GEGEVENS | VOORGESCHREVEN GEBRUIK VAN HET SYSTEEM |
EISEN AAN DE BEDIENENDE PERSOON | RESTRICTIES | HANDELSWIJZE IN NOODGEVAL |
SYMBOLEN | VEILIGHEIDSAADVIEZEN | ONDERHOUD | UIT BEDRIJF NEMEN EN VERWIJDEREN |
GARANTIE | SERVICE | EG-KONFORMITEITVERKLARING _____ 42

Cesky

TECHNICKÉ ÚDAJE | POUŽITÍ V SOULADU S URČENÍM | POŽADAVKY NA OBSLUHU |
ZBYTKOVÁ NEBEZPEČÍ | CHOVÁNÍ V PŘÍPADĚ NOUZE | SYMBOLY | BEZPEČNOSTNÍ POKYNY |
ÚDRŽBA | VYRAŽENÍ Z PROVOZU A LIKVIDACE | ZÁRUKA | SERVIS | PROHLÁŠENÍ O SHODĚ EU _____ 49

Slovensky

TECHNICKÉ ÚDAJE | POUŽITIE PODĽA PREDPISOV | POŽIADAVKY NA OBSLUHU |
ZVÝŠKOVÉ NEBEZPEČENSTVÁ | SPRÁVANIE V PŘÍPADE NÚDZE | SYMBOLY |
BEZPEČNOSTNÉ POKYNY | ÚDRŽBA | VYRADENIE Z PREVÁDZKY A LIKVIDÁCIA | ZÁRUKA |
SERVIS | VYHLÁSENIE O ZHODE EU _____ 55

Magyar

MŰSZAKI ADATOK | RENDELTETÉS SZERINTI HASZNÁLAT | KÖVETELMÉNYEK A GÉP KEZELŐJÉRE |
MARADÉKVESZÉLYEK | VISELKEDÉS KÉNYSZERHELYZETBEN | SZIMBÓLUMOK |
BIZTONSÁGI UTASÍTÁSOK | KARBANTARTÁS | KISELEJTÉZÉS ÉS MEGSEMISÍTÉS | JÓTÁLLÁS |
SZERVIZ | AZONOSSÁGI NYILATKOZAT EU _____ 61

Slovenija

TEHNIČNI PODATKI | UPORABA V SKLADU Z NAMENOM |
ZAHTEVE, KI JIH MORA SPOLNJEVATI UPORABNIK | SEKUNdarNE NEVARNOSTI |
UKREPI V ZASILNIH PRIMERIH | SIMBOLI | VARNOSTNI NAPOTKI | VZDRŽEVANJE |
ODSTRANJEVANJE NAPRAVE | GARANCIJA | SERVIS | IZJAVA O USTREZNOSTI EU _____ 68

Hrvatski

TEHNIČKI PODACI | NAMJENSKA UPORABA | ZAHTEVI NA OSOBLJE | SEKUNdarNE OPASNOSTI |
POSTUPANJE U SLUČAJU NUŽDE | SIMBOLI | SIGURNOSNE UPUTE | ODRŽAVANJE |
STAVLJANJE VAN POGONA I LIKVIDACIJA | JAMSTVO | SERVIS | IZJAVA O SUKLADNOSTI EU _____ 74

Български

ТЕХНИЧЕСКИ ДАННИ | ИЗПОЛЗВАНЕ В СЪОТВЕТСТВИЕ С ПРЕДНАЗНАЧЕНИЕТО |
ИЗИСКВАНЯ ЗА ОБСЛУЖВАНЕ | ОСТАТЪЧНИ ОПАСНОСТИ | ПОВЕДЕНИЕ В СЛУЧАЙ НА БЕДА |
СИМВОЛИ | ИНСТРУКЦИИ ПО БЕЗОПАСНОСТ | ПОДДРЪЖКА |
ИЗВЕЖДАНЕ ОТ ЕКСПЛОАТАЦИЯ И ЛИКВИДАЦИЯ | ГАРАНЦИЯ | СЕРВИЗ |
СЕ - ДЕКЛАРАЦИЯ ЗА СЪОТВЕТСТВИЕ _____ 80

România

DATE TEHNICE | UTILIZARE CONFORM DESTINAȚIEI | EXIGENȚE LA ADRESA OPERATORULUI |
PERICOLE REMANENTE | COMPORTAMENT ÎN CAZURI EXTREME | SIMBOLURI |
NSTRUCȚIUNI DE SECURITATE | ÎNTREȚINERE | SCOATEREA DIN FUNCȚIONARE ȘI LICHIDARE |
GARANȚIE | SERVICIU | DECLARAȚIE DE CONFORMITATE UE _____ 87

Bosanski

TEHNIČKI PODACI | NAMENSKA UPOTREBA | ZAHTEVI ZA OSOBLJE | SEKUNdarNE OPASNOSTI |
POSTUPANJE U SLUČAJU NUŽDE | SIMBOLI | SIGURNOSNA UPUTSTVA | ODRŽAVANJE |
STAVLJANJE VAN POGONA I LIKVIDACIJA | GARANCIJA | SERVIS |
IZJAVA O USKLADENOSTI SA PROPISIMA EU _____ 94

Service international _____ 103

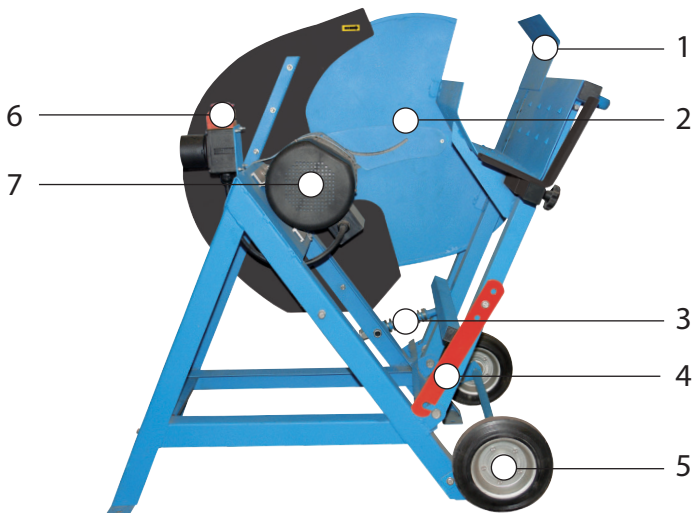

- 1** | **Zuführwippe** | Feed cradle | Bascule de chargement | Culla di carico | Toevoerwip | Zakładací kolébka | Zakładacia kolíska | Vezető vályú | Zibelka za les | Potezno nagibni mehanizam | Люлька с фундамент | Leagăn pentru punerea materialului de tăiat | Potezno nagibni mehanizam
- 2** | **Sägeblattschutz** | Saw blade cover | Capot de la lame de scie | Carter del disco da taglio | Zaagbladbescherming | Kryt pilového kotouče | Kryt pilového kotúča | A fűrészártárcsa védőburkolata | Ščitnik koluta žage | Štitnik lista pile | Капак на трионения диск | Protecție disc de ferăstrău | Štitnik koluta pile
- 3** | **Rückstellfeder** | Tension spring | Ressort de traction | Molla di richiamo | Terugstelveer | Tažná pružina | Ťažná pružina | Húzórugó | Vlečna vzmet | Vučna opruga | Терлецца пружина | Resort cu tracțiune | Vučna opruga
- 4** | **Transportsicherung** | Transport protection | Sécurité de transport | Fissazione di trasporto | Transportbeveiliging | Prepravní pojistka | Prepravná poisťka | Szállító biztossíték | Transportna varovalka | Transportni osigurač | Транспортен предпазител | Siguranță de deplasare | Transportni osigurač
- 5** | **Transporträder** | Travelling wheels | Roues de translation | Ruote di trasporto | Transportwielen | Pojezdová kola | Pojezdové kolesá | Szállító kerekek | Povožna kolesa | Kotači za kretanje | Придвижващи колела | Roți de deplasare | Тоčkovi za kretanje
- 6** | **Not-Ausschalter** | Safety switch | Interrupteur d'arrêt d'urgence | Interruttore di emergenza | Noodschakelaar | Nouzový vypínač | Núdzový vypínač | Vészkapcsoló | Stikalo za izklop v sili | Prekidač za slučaj nužde | Аварийен изключвател | Întrerupător de urgență | Prekidač za slučaj nužde
- 7** | **Motor** | Motor | Moteur | Motore | Motor | Motoru | Motora | Motor | Motorja | Motora | мотора | Motor | Motora

DE	INBETRIEBNAHME	HU	ÜZEMBE HELYEZÉS
GB	STARTING-UP THE MACHINE	SI	UVEDBA V POGON
FR	MISE EN SERVICE	HR	PUŠTANJE U RAD
IT	MESSA IN FUNZIONE	BG	ПУСКАНЕ В ДЕЙСТВИЕ
NL	INBEDRIJFSTELLING	RO	PUNEREA ÎN FUNCȚIUNE
CZ	UVEDENÍ DO PROVOZU	BA	PUŠTANJE U RAD
SK	UVEDENIE DO PREVÁDZKY		



2

DE	SÄGEANWEISUNG	HU	VÁGÁSI UTASÍTÁSOK
GB	INSTRUCTIONS FOR CUTTING	SI	NAPOTKI ZA ŽAGANJE
FR	CONSIGNES DE SCIAGE	HR	UPUTE ZA REZANJE
IT	ISTRUZIONI PER TAGLIO	BG	ИНСТРУКЦИИ ЗА РЯЗАНЕ
NL	ZAAGANWIJZINGEN	RO	INSTRUCȚIUNI PENTRU TĂIERE
CZ	POKYNY PRO ŘEZÁNÍ	BA	UPUTSTVA ZA REZANJE
SK	POKYNY PRE REZANIE		

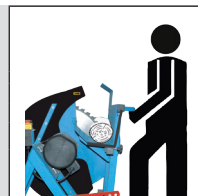

4

DE	START-STOPP	HU	START-STOP
GB	START-STOP	SI	START-STOP
FR	START-STOP	HR	START-STOP
IT	START-STOP	BG	START-STOP
NL	START-STOP	RO	START-STOP
CZ	START-STOP	BA	ПУСК-СТОП
SK	START-STOP		

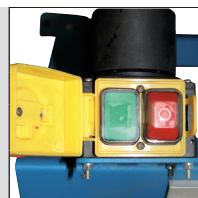

7

DE	SÄGEBLATTWECHSEL	HU	BLADE VÁLTOZÁS
GB	SAWBLADE CHANGE	SI	LOPATICE SPREMINJAJO
FR	CHANGEMENT DE LAME	HR	OŠTRICA PROMJENA
IT	BLADE CAMBIAMENTO	BG	БЛЕЙД ПРОМЯНА
NL	WISSELEN VAN ZAAGBLAD	RO	LAMĂ DE SCHIMBARE
CZ	BLADE ZMĚNA	BA	OŠTRICA PROMJENA
SK	BLADE ZMENA		

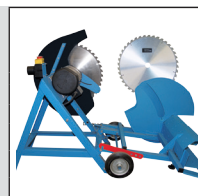

9

DE	REINIGUNG	HU	TISZTÍTÁS
GB	CLEANING	SI	ČIŠČENJE
FR	NETTOYAGE	HR	ČIŠČENJE
IT	PULIZIA	BG	ЧИСТЕНЕ
NL	SCHOONMAKEN	RO	CURĂȚARE
CZ	ČIŠTĚNÍ	BA	ČIŠČENJE
SK	ČISTENIE		



13

DE	TRANSPORT/AUFBEWAHRUNG	HU	SZÁLLÍTÁS / TÁROLÁS
GB	TRANSPORT / STORAGE	SI	TRANSPORT / SHRANJEVANJE
FR	TRANSPORT / STOCKAGE	HR	PRIJEVOZ / USKLADIŠTENJE
IT	TRASPORTO / STOCCAGGIO	BG	ТРАНСПОРТИРАНЕ / СЪХРАНЕНИЕ
NL	TRANSPORT / BEWARING	RO	TRANSPORT / DEPOZITARE
CZ	PŘEPRAVA / ULOŽENÍ	BA	PREVOZ / USKLADIŠTENJE
SK	TRANSPORT / ULOŽENIE		



14



DE **INBETRIEBNAHME**
 GB **STARTING-UP THE MACHINE**
 FR **MISE EN SERVICE**
 IT **MESSA IN FUNZIONE**
 NL **INBEDRIJFSTELLING**
 CZ **UVEDENÍ DO PROVOZU**
 SK **UVEDENIE DO PREVÁDZKY**

HU **ÜZEMBE HELYEZÉS**
 SI **UVEDBA V POGON**
 HR **PUŠTANJE U RAD**
 BG **ПУСКАНЕ В ДЕЙСТВИЕ**
 RO **PUNEREA ÎN FUNCȚIUNE**
 BA **PUŠTANJE U RAD**

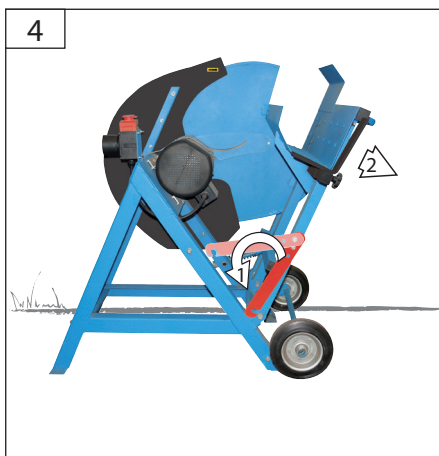
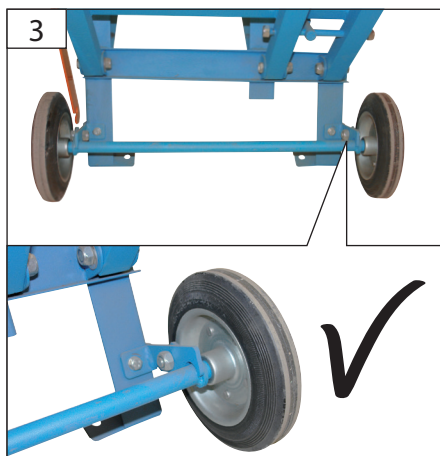
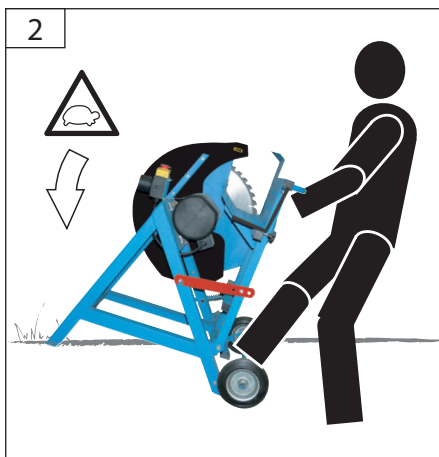
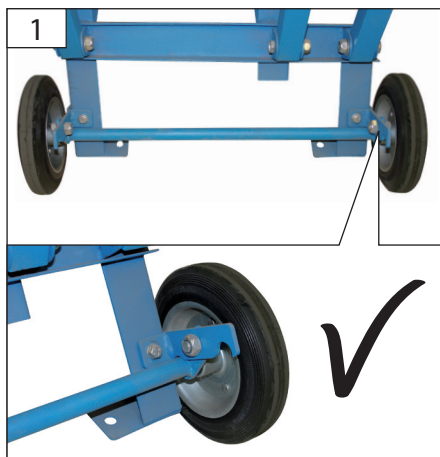

DE	INBETRIEBNAHME	HU	ÜZEMBE HELYEZÉS
GB	STARTING-UP THE MACHINE	SI	UVEDBA V POGON
FR	MISE EN SERVICE	HR	PUŠTANJE U RAD
IT	MESSA IN FUNZIONE	BG	ПУСКАНЕ В ДЕЙСТВИЕ
NL	INBEDRIJFSTELLING	RO	PUNEREA ÎN FUNCȚIUNE
CZ	UVEDENÍ DO PROVOZU	BA	PUŠTANJE U RAD
SK	UVEDENIE DO PREVÁDZKY		

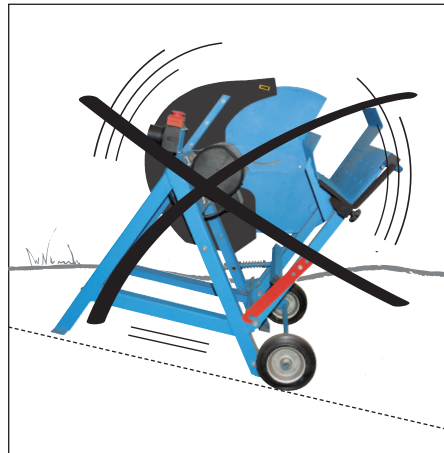
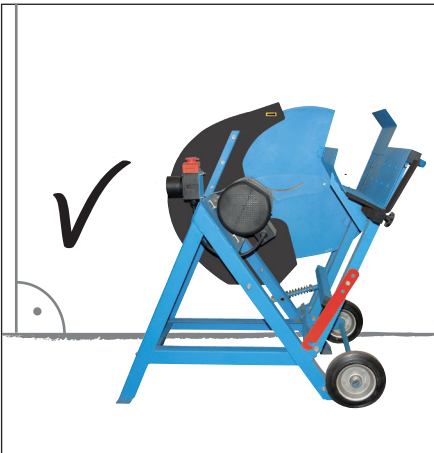
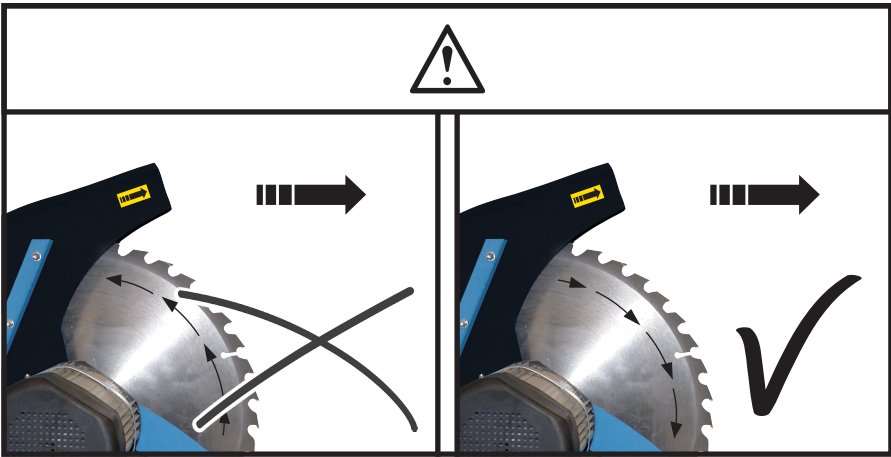



DE	SÄGEANWEISUNG	HU	VÁGÁSI UTASÍTÁSOK
GB	INSTRUCTIONS FOR CUTTING	SI	NAPOTKI ZA ŽAGANJE
FR	CONSIGNES DE SCIAGE	HR	UPUTE ZA REZANJE
IT	ISTRUZIONI PER TAGLIO	BG	ИНСТРУКЦИИ ЗА РЪЗАНЕ
NL	ZAAGAANWIJZINGEN	RO	INSTRUCȚIUNI PENTRU TĂIERE
CZ	POKYNY PRO ŘEZÁNÍ	BA	UPUTSTVA ZA REZANJE
SK	POKYNY PRE REZANIE		



min. 2m

min. \varnothing 80 mm
max. \varnothing 170 mm

min. 500 mm
max. 1000 mm

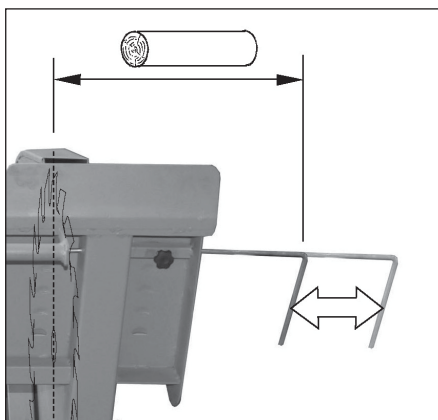
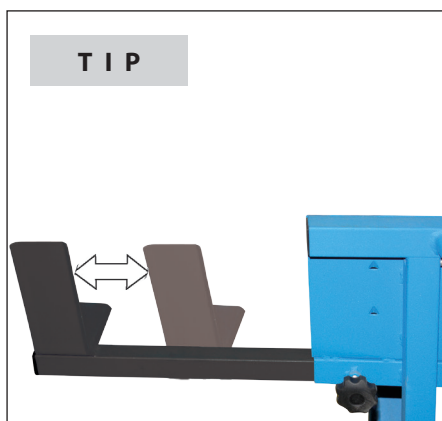

DE	SÄGEANWEISUNG	HU	VÁGÁSI UTASÍTÁSOK
GB	INSTRUCTIONS FOR CUTTING	SI	NAPOTKI ZA ŽAGANJE
FR	CONSIGNES DE SCIAGE	HR	UPUTE ZA REZANJE
IT	ISTRUZIONI PER TAGLIO	BG	ИНСТРУКЦИИ ЗА РЪЗАНЕ
NL	ZAAGANWIJZINGEN	RO	INSTRUCȚIUNI PENTRU TĂIERE
CZ	POKYNY PRO ŘEZÁNÍ	BA	UPUTSTVA ZA REZANJE
SK	POKYNY PRE REZANIE		

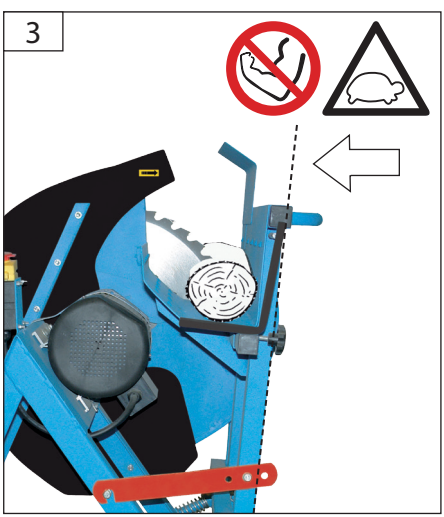
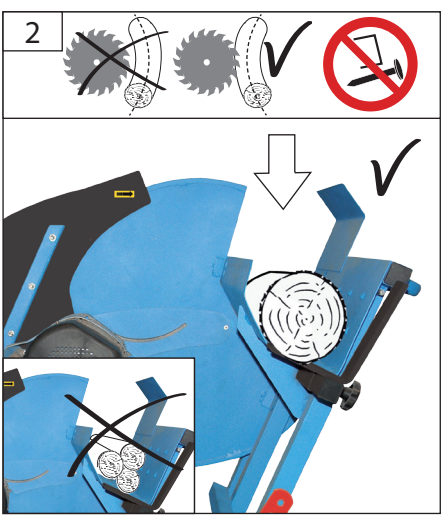
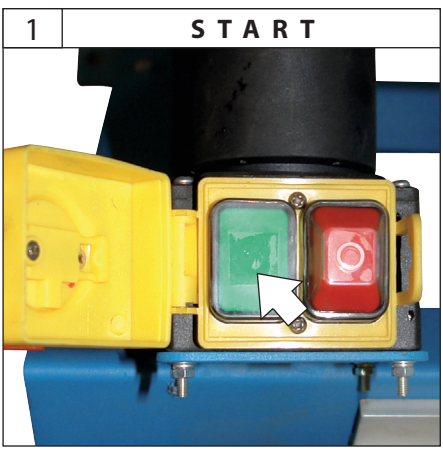
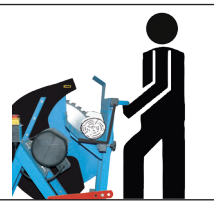



DE SÄGEANWEISUNG

HU VÁGÁSI UTASÍTÁSOK

GB INSTRUCTIONS FOR CUTTING

SI NAPOTKI ZA ŽAGANJE

FR CONSIGNES DE SCIAGE

HR UPUTE ZA REZANJE

IT ISTRUZIONI PER TAGLIO

BG ИНСТРУКЦИИ ЗА РЪЗАНЕ

NL ZAAGAANWIJZINGEN

RO INSTRUCȚIUNI PENTRU TĂIERE

CZ POKYNY PRO ŘEZÁNÍ

BA UPUTSTVA ZA REZANJE

SK POKYNY PRE REZANIE

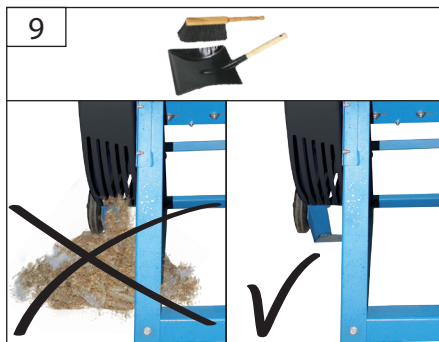
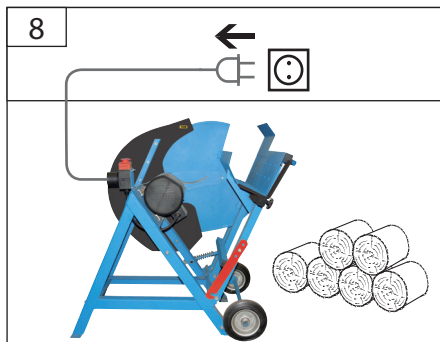
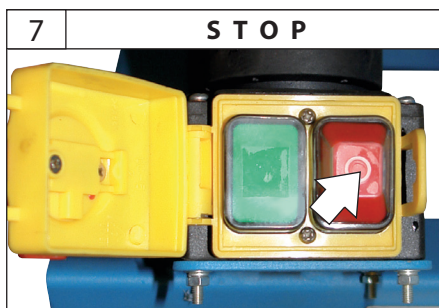
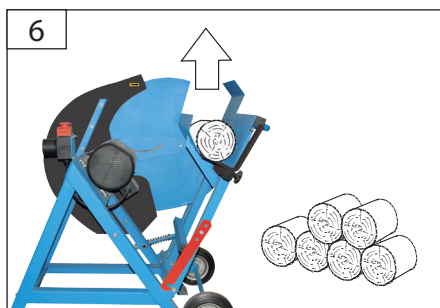
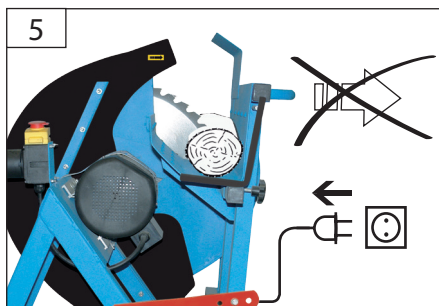
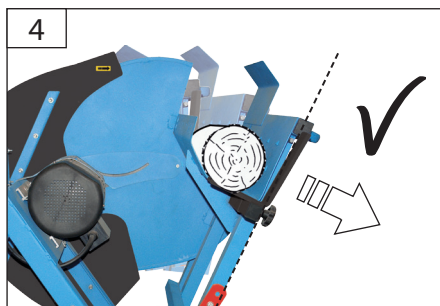

DE	START-STOPP	HU	START-STOP
GB	START-STOP	SI	START-STOP
FR	START-STOP	HR	START-STOP
IT	START-STOP	BG	ПУСК-СТОП
NL	START-STOP	RO	START-STOP
CZ	START-STOP	BA	START-STOP
SK	START-STOP		

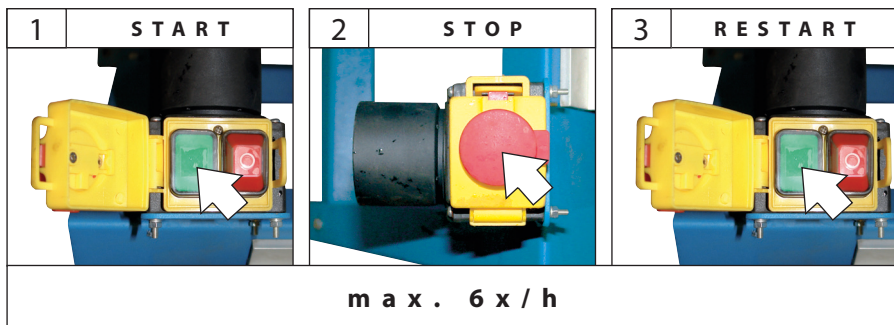

STOP



max. 10 sec.

Sägeblatt läuft noch ca. 10 Sekunden nach.

Sägeblatt nicht durch seitliches Gegendrücken stoppen!

Während und kurz nach der Bremszeit brummt der Motor. In dieser Phase darf der Schalter keinesfalls betätigt werden (weder ein- noch ausschalten).

Erst nach Verstummen des Brummtons darf der Motor wieder eingeschaltet werden.

The saw blade runs down for app. 10 seconds.

The saw blade must not be braked by side back pressure.

The engine makes a grumbling noise when braking and shortly after breaking. The switch must not be pressed (on or off) in any case in this phase.

The engine may be started again only after there is no more grumble.

La lame de scie continue à tourner environ 10 secondes.

Il est interdit de freiner la lame de scie par contre-pression latérale!

Pendant le freinage et peu de temps après, le moteur émet un bruit de grondement.

Pendant cette phase, il est strictement interdit d'appuyer sur l'interrupteur (ni le mettre en marche, ni l'arrêter).

Le moteur peut être remis en marche seulement après la disparition du bruit de grondement.

Il disco da taglio continua a girare ancora per 10 secondi.

E' inammissibile frenare il disco da taglio con pressione laterale!

Durante la frenata e subito dopo il motore fa un rumore tipo brontolio. In questa fase non si deve, in nessun caso, premere il pulsante (né accendere né spegnere).

Solo dopo che il rumore scompare, è possibile riavviare il motore.



DE	START-STOPP	HU	START-STOP
GB	START-STOP	SI	START-STOP
FR	START-STOP	HR	START-STOP
IT	START-STOP	BG	ПУСК-СТОП
NL	START-STOP	RO	START-STOP
CZ	START-STOP	BA	START-STOP
SK	START-STOP		



STOP



max. 10 sec.

Het zaagblad loopt noch ca. 10 seconden na Zaagblad niet door zijdelings te drukken stoppen! Tijdens en kort na de remtijd bromt de motor. In deze fase mag de schakelaar in geen geval geactiveerd worden (niet in- of uitschakelen). Pas na het stoppen van het bromgeluid mag de motor opnieuw ingeschakeld worden.

Pilový kotouč ještě cca 10 sekund doběhá. Pilový kotouč nesmí být brzděn bočním protitlakem! Během brzdění a krátce poté vydává motor bručivý zvuk. V této fázi nesmí být v žádném případě stisknut spínač. (ani zapnut, ani vypnut). Až po vymizení bručivého zvuku lze motor opět zapnout.

Pilový kotúč ešte cca 10 sekúnd dobieha. Pilový kotúč nesmie byť brzdený bočným protitlakom! Počas brzdzenia a krátko potom vydáva motor bručivý zvuk. V tejto fáze sa nesmie v žiadnom prípade stlačiť spínač. (ani zapnúť, ani vypnúť). Až po vymiznutí bručivého zvuku je možné motor opäť zapnúť.

A fűrészártárcsa még kb. 10 másodpercig forog Tilos a fűrészártárcsát oldalnyomással fékezni! A fékezés alatt és közvetlen utána, a motor zúgog hangot ad ki. Ebben a fázisban tilos a kapcsolót lenyomni! (be, vagy kikapcsolni) A motort, a zúgó hang megszűnése után, ismét be lehet kapcsolni!

Krožnik se vrti še 10 sekund po izklopu. Ne zavirajte lista žage s pritiskanjem ob strani! Med zaviranjem in trenutek potem, motor specifično zveni. V tej fazi nikoli ne pritiskajte na stikalo za vklop in izklop. (ne prižigaj, ne ugašaj). Šele, ko se umiri, lahko motor ponovno vklopite.

Tek nakon 10 sekundi nakon isključenja uređaj, će se zaustaviti. Zabranjeno je zaustavljati list kontra-pritiskom sa strane. Tijekom i neposredno poslije kočenja motor proizvodi zujanje. U ovoj fazi je strogo zabranjeno pritiskati na prekidač. (ni uključen, ni isključen). Motor se može ponovo uključiti tek nakon nestanka zujanja.

Триониния диск при бл. още 10 секунди продължава да се движи. Триониния диск не трябва да се спира със странично притискане! По време на спиране и малко след това мотора издава бръмчащ звук. В тази фаза в никакъв случай не трябва да бъде натиснат включвателя. (нищо за се включва, нищо да се изключва). Едва след изчезване на бръмчащия звук мотора може да се включи отново.

Discul ferăstrăului se mai rotește 10 secunde în virtutea inerției. Este interzisă frânarea discului de ferăstrău prin contrapresiune laterală! În timpul frânării și o perioadă scurtă după aceea, motorul scoate un sunet infundat. În această fază este interzisă apăsarea comutatorului (nici pe pornit, nici pe oprit). Abia după ce dispare zgomotul infundat se poate porni din nou motorul.

Tek poslije 10 sekundi poslije isključenja uređaj, će se zaustaviti. Zabranjeno je zaustavljati list kontra-pritiskom sa strane. Tijekom i neposredno poslije kočenja motor proizvodi zujanje. U toj fazi je strogo zabranjeno pritiskati na prekidač. (ni uključen, ni isključen). Motor se može ponovo uključiti tek poslije nestanka zujanja.

1

AUTOSTOP

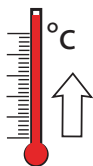

2

AUTOSTOP

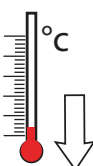

10 - 20
min.

3

RESTART

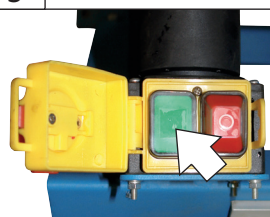

DE SÄGEBLATTWECHSEL

HU BLADE VÁLTOZÁS

GB SAWBLADE CHANGE

SI LOPATICE SPREMINJAJO

FR CHANGEMENT DE LAME

HR OŠTRICA PROMJENA

IT BLADE CAMBIAMENTO

BG БЛЕЙД ПРОМЯНА

NL WISSELEN VAN ZAAGBLAD

RO LAMĂ DE SCHIMBARE

CZ BLADE ZMĚNA

BA OŠTRICA PROMJENA

SK BLADE ZMENA



1



2



3

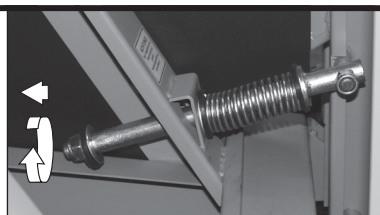
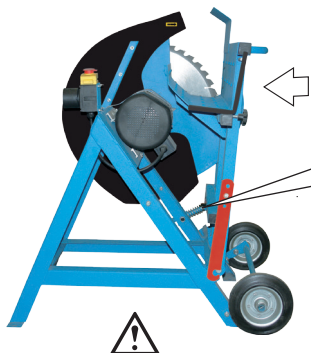

Die selbstsichernde Mutter ist spätestens nach 2-maligem Öffnen, gegen eine neue Mutter zu ersetzen.

The self-lock nut must be replaced with a new nut not later than after loosening it two times.

L'écrou autobloquant doit être remplacé par un neuf au plus tard après 2 desserrages.

Il dado autobloccante va sostituito al più tardi dopo 2 allentamenti con uno nuovo.

De zelfborgende moer moet uiterlijk na een tweemaalig openen door een nieuwe moer vervangen worden.

Samojistící matici je třeba nejpozději po 2 povoleních nahradit novou maticí.

Samoistiacu maticu je potrebno najneskôr po 2 povoleniach nahradit novou maticou.

Az önbiztosító anyacsavart legkésőbb, a második lazítás után, feltétlenül ki kell cserélni újra!

Varnostno matico je potrebno najkasneje po 2 popuščanjih zamenjati z novo.

Neophodno je, da se sigurnosna matica najkasnije nakon 2 popuštanja zamijeni novom.

Самоблокирацата гайка е необходимо най-късно след 2 разхлабвания да се смени с нова гайка.

Piulița de autoblocare trebuie înlocuită cu una nouă cel târziu după două degajări.

Neophodno je, da se bezbednosna matica najkasnije poslije 2 popuštanja zamijeni novom.



DE SÄGEBLATTWECHSEL
 GB SAWBLADE CHANGE
 FR CHANGEMENT DE LAME
 IT BLADE CAMBIAMENTO
 NL WISSELEN VAN ZAAGBLAD
 CZ BLADE ZMĚNA
 SK BLADE ZMENA

HU BLADE VÁLTOZÁS
 SI LOPATICE SPREMINJAJO
 HR OŠTRICA PROMJENA
 BG БЛЕЙД ПРОМЯНА
 RO LAMĂ DE SCHIMBARE
 BA OŠTRICA PROMJENA

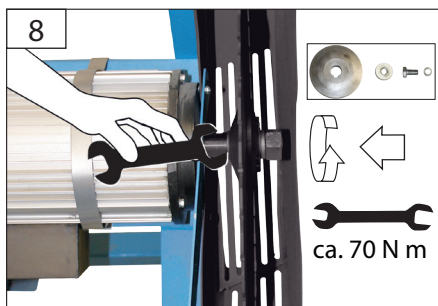
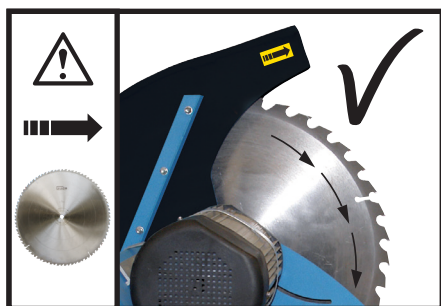
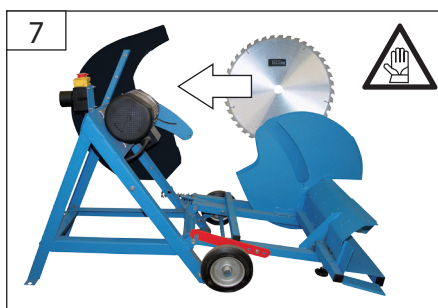
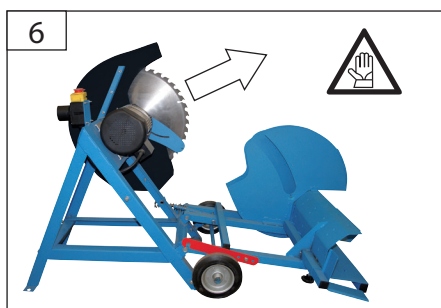
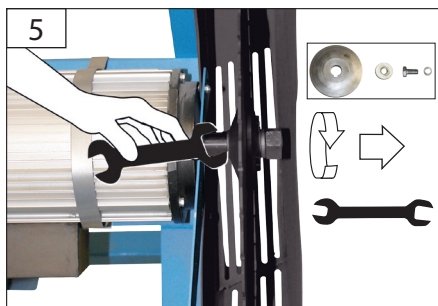
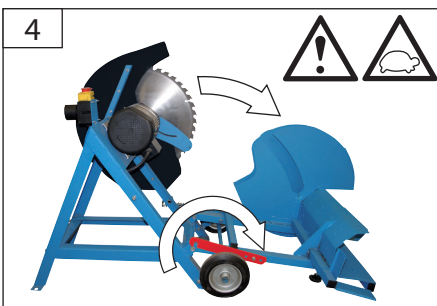

DE SÄGEBLATTWECHSEL

HU BLADE VÁLTOZÁS

GB SAWBLADE CHANGE

SI LOPATICE SPREMINJAJO

FR CHANGEMENT DE LAME

HR OŠTRICA PROMJENA

IT BLADE CAMBIAMENTO

BG БЛЕЙД ПРОМЯНА

NL WISSELEN VAN ZAAGBLAD

RO LAMĂ DE SCHIMBARE

CZ BLADE ZMĚNA

BA OŠTRICA PROMJENA

SK BLADE ZMENA



9



Die selbstsichernde Mutter ist spätestens nach 2-maligem Öffnen, gegen eine neue Mutter zu ersetzen.

The self-lock nut must be replaced with a new nut not later than after loosening it two times.

Lécrou autobloquant doit être remplacé par un neuf au plus tard après 2 desserrages.

Il dado autobloccante va sostituito al più tardi dopo 2 allentamenti con uno nuovo.

De zelfborgende moer moet uiterlijk na een tweemaalig openen door een nieuwe moer vervangen worden.

Samojistící matici je třeba nejpozději po 2 povoleních nahradit novou maticí.

Samoistiacu maticu je potrebné najneskôr po 2 povoleniach nahradiť novou maticou.

Az önbiztosító anyacsavart legkésőbb, a második lazítás után, feltétlenül ki kell cserélni újra!

Varnostno matico je potrebno najkasneje po 2 popuščanjih zamenjati z novo.

Neophodno je, da se sigurnosna matica najkasnije nakon 2 popuštanja zamijeni novom.

Самоблокиращата гайка е необходимо най-късно след 2 разхлабвания да се смени с нова гайка.

Piulița de autoblocare trebuie înlocuită cu una nouă cel târziu după două degajări.

Neophodno je, da se bezbednosna matica najkasnije poslije 2 popuštanja zamijeni novom.

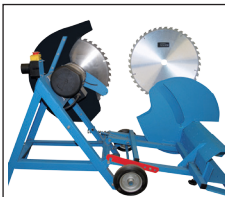

DE SÄGEBLATTWECHSEL
 GB SAWBLADE CHANGE
 FR CHANGEMENT DE LAME
 IT BLADE CAMBIAMENTO
 NL WISSELEN VAN ZAAGBLAD
 CZ BLADE ZMĚNA
 SK BLADE ZMENA

HU BLADE VÁLTOZÁS
 SI LOPATICE SPREMINJAJO
 HR OŠTRICA PROMJENA
 BG БЛЕЙД ПРОМЯНА
 RO LAMĂ DE SCHIMBARE
 BA OŠTRICA PROMJENA

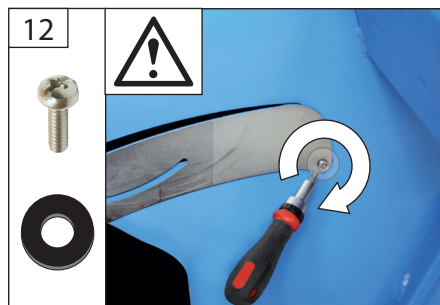
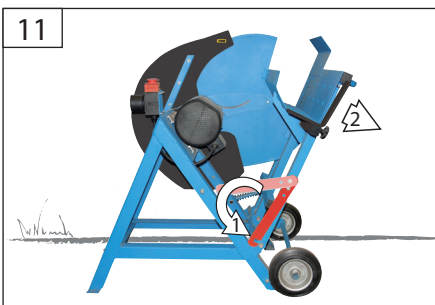
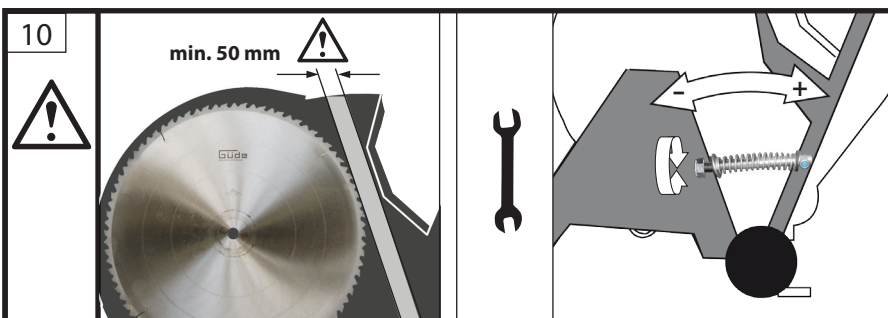

DE	REINIGUNG	HU	TISZTÍTÁS
GB	CLEANING	SI	ČIŠČENJE
FR	NETTOYAGE	HR	ČIŠĆENJE
IT	PULIZIA	BG	ЧИСТЕТЕ
NL	SCHOONMAKEN	RO	CURĂȚARE
CZ	ČIŠTĚNÍ	BA	ČIŠĆENJE
SK	ČISTENIE		



1

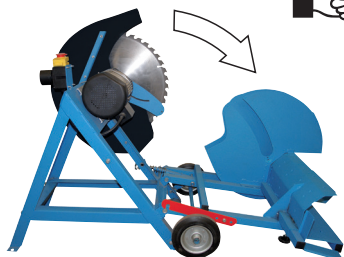

Öffnen Sie die Maschine wie im Kapitel Sägeblattwechsel beschrieben.

Open the machine as specified in Changing the saw blade.

Ouvrez la machine selon la description figurant au chapitre Remplacement de la lame de scie.

Aprire l'apparechio secondo la descrizione nel capitolo Sostituzione del disco da taglio.

Open de machine zoals in het hoofdstuk "Zaagblad vervangen" is beschreven.

Stroj otvórite podle popisu v kapitole Výměna pilového kotouče.

Stroj otvorte podľa popisu v kapitole Výměna pilového kotúča.

A gépet a „Fűrésztrácsa csere” fejezetben leírtak szerint nyissa ki!

Stroj odprite tako, kot je opisano v poglavju Zamenjava žaginega lista.

Stroj otvorite prema opisu u poglavju Zamjena lista pile.

Отворете машината според описанието в глава Смяна на трионения диск.

Deschideți utilajul conform descrierii de la capitolul Înlocuirea discului de ferăstrău.

Uredaj otvorite prema opisu u poglavju Zamjena lista pile.

2



3



Schließen Sie die Maschine wie im Kapitel Sägeblattwechsel beschrieben.

Close the machine as specified in Changing the saw blade.

Fermez la machine selon la description figurant au chapitre Remplacement de la lame de scie.

Chiudere l'apparechio secondo la descrizione nel capitolo Sostituzione del disco da taglio.

Sluit de machine zoals in het hoofdstuk "Zaagblad vervangen" is beschreven.

Stroj zavřete podle popisu v kapitole Výměna pilového kotouče.

Stroj zavřete podľa popisu v kapitole Výměna pilového kotúča.

A gépet a „Fűrésztrácsa csere” fejezetben leírtak szerint zárja be!

Stroj zaprite tako, kot je opisano v poglavju Zamenjava žaginega lista.

Stroj zatvorite prema opisu u poglavju Zamjena lista pile.

Затворете машината според описанието в глава Смяна на трионения диск.

Închideți utilajul conform descrierii de la capitolul Înlocuirea discului de ferăstrău.

Uredaj otvorite prema opisu u poglavju Zamjena lista pile.





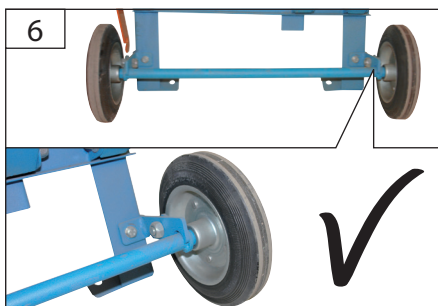
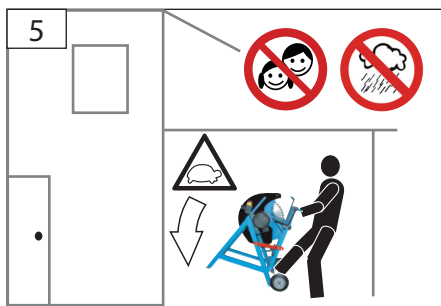
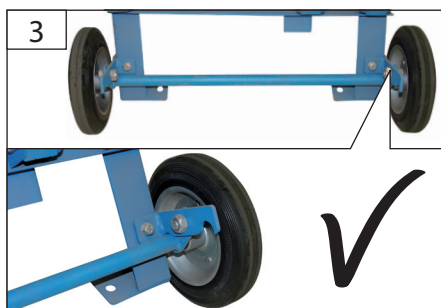
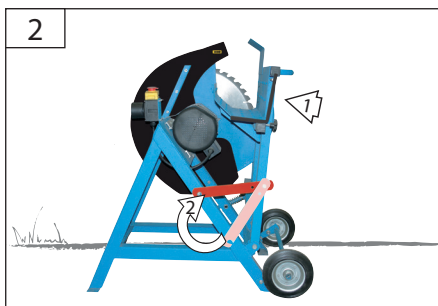
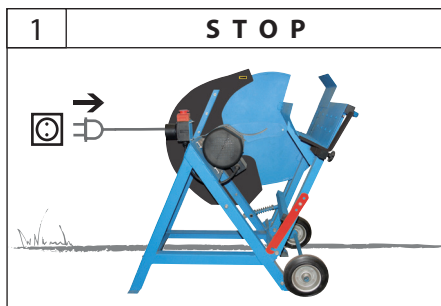



DE	TRANSPORT / AUFBEWAHRUNG	HU	SZÁLLÍTÁS / TÁROLÁS
GB	TRANSPORT / STORAGE	SI	TRANSPORT / SHRANJEVANJE
FR	TRANSPORT / STOCKAGE	HR	PRIJEVOZ / USKLADIŠTENJE
IT	TRASPORTO / STOCCAGGIO	BG	ТРАНСПОРТИРАНЕ / СЪХРАНЕНИЕ
NL	TRANSPORT / BEWARING	RO	TRANSPORT / DEPOZITARE
CZ	PŘEPRAVA / ULOŽENÍ	BA	PREVOZ / USKLADIŠTENJE
SK	TRANSPORT / ULOŽENIE		





Technische Daten

Wippsäge

GWS 500 HM

Artikel-Nr.	01817
 Anschluss	230 V~50 Hz
 Motorleistung P1 S6 40%	2,2 kW/2,95 PS
 Drehzahl	1400 min ⁻¹
 Sägeblatt	500 mm/40 Zähne
 Bohrung	30 mm
 Werkstück-Ø (min/max)	80 - 170 mm
 Gewicht	78 kg

Geräusch- und Vibrationsangaben

 Schalldruckpegel L_{pA} ^{1), 2)}	90 dB (A)
 Schallleistungspegel L_{WA} ^{1), 2)}	105 dB (A)

Gehörschutz tragen!

¹⁾ Gemessen nach EN ISO 3744, unter Last, Unsicherheit K=2 dB (A)

²⁾ Die angegebenen Werte sind Emissionswerte und müssen damit nicht zugleich auch sichere Arbeitsplatzwerte darstellen. Obwohl es eine Korrelation zwischen Emissions- und Immissionspegeln gibt kann daraus nicht zuverlässig abgeleitet werden ob zusätzliche Vorsichtsmaßnahmen notwendig sind oder nicht. Faktoren welche den aktuellen am Arbeitsplatz tatsächlich vorhandenen Immissionspegel beeinflussen beinhalten die Eigenart des Arbeitsraumes und andere Geräuschquellen d.h. die Zahl der Maschinen und anderer benachbarter Arbeitsvorgänge. Die zulässigen Arbeitsplatzwerte können ebenso von Land zu Land variieren. Diese Information soll jedoch den Anwender befähigen eine bessere Abschätzung von Gefährdung und Risiko vorzunehmen.



Benutzen Sie das Gerät erst nachdem Sie die Bedienungsanleitung aufmerksam gelesen und verstanden haben. Beachten Sie alle in der Anleitung aufgeführten Sicherheitshinweise. Verhalten Sie sich verantwortungsvoll gegenüber anderen Personen. Falls über den Anschluss und die Bedienung des Gerätes Zweifel entstehen sollten wenden Sie sich an den Kundendienst.

Bestimmungsgemäße Verwendung

Die Brennholz Wippsäge darf nur zum Schneiden von Brennholz - quer zur Faserrichtung - verwendet werden; unter Berücksichtigung der technischen Daten und Sicherheitshinweise.

Holzstücke, die zu kurz, zu leicht oder zu dünn sind, um von den Haltekralen im Wippentisch erfasst zu werden, dürfen nicht mit der Maschine zerkleinert werden.



Die Maschine darf grundsätzlich nur von einer Person bedient werden.

Achten Sie darauf, dass sich keine Personen im Gefahrenbereich aufhalten. Der Mindestabstand beträgt 2 m.

Dieses Gerät darf nur wie angegeben bestimmungsgemäß verwendet werden.

Bei Nichtbeachtung der Bestimmungen, aus den allgemein gültigen Vorschriften sowie den Bestimmungen aus dieser Anleitung, kann GÜDE für Schäden nicht verantwortlich gemacht werden.

Anforderungen an den Bediener

Der Bediener muss vor Gebrauch des Gerätes aufmerksam die Bedienungsanleitung gelesen und verstanden haben.

Qualifikation: Die Benutzung des Gerätes kann bei falscher Handhabung mit erheblichen Gefahren verbunden sein, daher dürfen nur sachkundige Personen mit der Benutzung betraut werden.

Der Bediener muss angemessen in der Einstellung und der Bedienung sowie der Verwendung der Maschine geschult sein.

Mindestalter: Das Gerät darf nur von Personen betrieben werden, die das 18. Lebensjahr vollendet haben. Eine Ausnahme stellt die Benutzung als Jugendlischer dar, wenn die Benutzung im Zuge einer Berufsausbildung zur Erreichung der Fertigkeit unter Aufsicht eines Ausbilders erfolgt.

Schulung: Die Benutzung des Gerätes bedarf einer entsprechenden Unterweisung durch eine Sachkundige Person bzw. die Bedienungsanleitung.

Der Bediener ist verantwortlich für Unfälle oder Gefahren gegenüber Dritten.

Restrisiken

⚠ Verletzungsgefahr!

Warnung: Trotz Einhaltung aller relevanter Bauvorschriften können beim Betreiben der Maschine noch Restrisiken verbleiben:

- **Verletzungsgefahr für Finger und Hände:**
Niemals die Hände in den Bereich des Sägeblattes bringen.
- **Wegfliegen von Werkstückteilen, und Werkzeugteilen bei beschädigten Werkzeugen:**
Tragen Sie Augenschutz
- **Geräuschemission:** Unbedingt Gehörschutz tragen
- **Holzstaubemission:** Tragen Sie eine Staubschutzmaske
- **Gefahrenabwehr Mechanik:** Alle durch bewegliche Teile (z.B. Sägeblatt) bestehende Gefahren sind durch feststehende, sicher befestigte und nur mit Werkzeug zu entfernende Schutzeinrichtungen verkleidet. **Restrisiko:** Werden die feststehenden, sicher befestigten Schutzeinrichtungen bei laufender Maschine mit Werkzeug entfernt, sind Verletzungen möglich.
- **Gefahrenabwehr Elektrik:** Alle unter Spannung stehende Teile der Maschine sind gegen Berühren isoliert oder durch feststehende, sicher befestigte und nur mit Werkzeug zu entfernende Schutzeinrichtungen verkleidet. **Restrisiko:** Wird eine feststehende, sicher befestigte Verkleidung bei laufender Maschine und bei nicht gezogener Anschluss entfernt, sind Stromschläge möglich.
- **Gefahrenabwehr Holzstaub:** Die Wippsäge ist nur für die Verwendung im Freien zugelassen. **Restrisiko:** Wird die Wippsäge in geschlossenen Räumen verwendet, kann es zu Gesundheitsbeeinträchtigungen durch Holzstaub kommen.

Des Weiteren können trotz aller getroffener Vorkehrungen nicht offensichtliche Restrisiken bestehen.

Restrisiken können minimiert werden, wenn die Sicherheitshinweise und die bestimmungsgemäße Verwendung, sowie die Bedienungsanweisung insgesamt beachtet werden.

Die Staubexposition wird beeinflusst durch die Art des zu bearbeiteten Materials. Es ist wichtig, eine örtliche Absaugung (Erfassung an der Quelle) zu verwenden und die Absaughauben, Leitelemente und Auffangrinnen richtig einzustellen.

Beim Arbeiten entstehender Staub ist oft gesundheitsschädlich und sollte nicht in den Körper gelangen. Staubabsaugung verwenden und zusätzlich geeignete Staubschutzmaske tragen. Abgelagerten Staub gründlich entfernen, z.B. Aufsaugen.

Verwenden Sie Sägeblätter, die zur Reduzierung des emittierten Lärms konstruiert sind. Halten Sie die Maschine und das Sägeblatt in Stand.

Um die Geräuschenentwicklung zu minimieren muss das Werkzeug geschärft sein und alle Elemente zur Lärminderung (Abdeckungen usw.) ordnungsgemäß eingestellt sein.

Verhalten im Notfall

Leiten Sie die der Verletzung entsprechend notwendige Erste Hilfe Maßnahmen ein und fordern Sie schnellst möglich qualifizierte ärztliche Hilfe an. Bewahren Sie den Verletzten vor weiteren Schädigungen und stellen Sie diesen ruhig. Für einen eventuell eintretenden Unfall sollte immer ein Verbandskasten nach DIN 13164 am Arbeitsplatz griffbereit vorhanden sein. Dem Verbandskasten entnommenes Material ist sofort wieder aufzufüllen. Wenn Sie Hilfe anfordern, machen Sie folgende Angaben:

1. Ort des Unfalls
3. Zahl der Verletzten
2. Art des Unfalls
4. Art der Verletzungen

Symbole



ACHTUNG!!



Bitte lesen Sie die Gebrauchsanweisung vor Inbetriebnahme sorgfältig durch.



Vor Durchführung jeglicher Arbeiten am Gerät immer den Stecker aus der Steckdose ziehen



Beim Arbeiten mit der Maschine stets Schutzbrille tragen. Gehörschutz tragen!



Sicherheitsschuhe mit Stahlkappen tragen!



Schutzhandschuhe tragen!



Atemschutz tragen!



Nur im Außenbereich verwenden. Nicht in Wohngebieten verwenden.



Benutzen Sie die Maschine nicht in feuchter oder nasser Umgebung. Setzen Sie die Maschine nicht dem Regen aus.



Niemals die Hände in den Bereich des Sägeblattes bringen.



Halten Sie Kinder von der Maschine fern.



Abstand anderer Personen!
Achten Sie darauf, dass sich keine Personen im Gefahrenbereich aufhalten.



Warnung vor zurückschleudernden Teilen



Warnung vor rotierenden Teilen



Warnung vor gefährlicher elektrischer Spannung



Warnung vor Schnittverletzungen



Es dürfen nur Werkzeuge verwendet werden, die EN 847-1 entsprechen.



Drehrichtung des Sägeblatts



Schadhafte und/oder zu entsorgende elektrische oder elektronische Geräte müssen an den dafür vorgesehenen Recycling-Stellen abgegeben werden.



Entfernen Sie vor der Bearbeitung alle Fremdkörper wie z.B. Nägel und Draht



Nicht mit zu starker Kraft



Stark



Langsam

Allgemeine Sicherheitshinweise für Elektrowerkzeuge

WARNUNG

Lesen Sie alle Sicherheitshinweise und Anweisungen. Versäumnisse bei der Einhaltung der Sicherheitshinweise und Anweisungen können elektrischen Schlag, Brand und/oder schwere Verletzungen verursachen.

Bewahren Sie alle Sicherheitshinweise und Anweisungen für die Zukunft auf.

Der in den Sicherheitshinweisen verwendete Begriff „Elektrowerkzeug“ bezieht sich auf netzbetriebene Elektrowerkzeuge (mit Netzkabel) und auf akkubetriebene Elektrowerkzeuge (ohne Netzkabel).

1) Arbeitsplatzsicherheit

- a) **Halten Sie Ihren Arbeitsbereich sauber und gut beleuchtet.** Unordnung oder unbeluchtete Arbeitsbereiche können zu Unfällen führen.

- b) **Arbeiten Sie mit dem Elektrowerkzeug nicht in explosionsgefährdeter Umgebung, in der sich brennbare Flüssigkeiten, Gase oder Stäube befinden.** Elektrowerkzeuge erzeugen Funken, die den Staub oder die Dämpfe entzünden können.
- c) **Halten Sie Kinder und andere Personen während der Benutzung des Elektrowerkzeugs fern.** Bei Ablenkung können Sie die Kontrolle über das Gerät verlieren.

2) Elektrische Sicherheit

- a) **Der Anschlussstecker des Elektrowerkzeuges muss in die Steckdose passen.** Der Stecker darf in keiner Weise verändert werden. **Verwenden Sie keine Adapterstecker gemeinsam mit geschützten Elektrowerkzeugen.** Unveränderte Stecker und passende Steckdosen verringern das Risiko eines elektrischen Schlages.
- b) **Vermeiden Sie Körperkontakt mit geerdeten Oberflächen wie von Rohren, Heizungen, Herden und Kühlschränken.** Es besteht ein erhöhtes Risiko durch elektrischen Schlag, wenn Ihr Körper geerdet ist.
- c) **Halten Sie Elektrowerkzeuge von Regen oder Nässe fern.** Das Eindringen von Wasser in ein Elektrowerkzeug erhöht das Risiko eines elektrischen Schlages.
- d) **Zweckentfremden Sie das Kabel nicht, um das Elektrowerkzeug zu tragen, aufzuhängen oder um den Stecker aus der Steckdose zu ziehen.** **Halten Sie das Kabel fern von Hitze, Öl, scharfen Kanten oder sich bewegenden Geräteteilen.** Beschädigte oder verwickelte Kabel erhöhen das Risiko eines elektrischen Schlages.
- e) **Wenn Sie mit einem Elektrowerkzeug im Freien arbeiten, verwenden Sie nur Verlängerungskabel, die auch für den Außenbereich geeignet sind.** Die Anwendung eines für den Außenbereich geeigneten Verlängerungskabels verringert das Risiko eines elektrischen Schlages.
- f) **Wenn der Betrieb des Elektrowerkzeuges in feuchter Umgebung nicht vermeidbar ist, verwenden Sie einen Fehlerstromschutzschalter.** Der Einsatz eines Fehlerstromschutzschalters vermindert das Risiko eines elektrischen Schlages.

3) Sicherheit von Personen

- a) **Seien Sie aufmerksam, achten Sie darauf, was Sie tun, und gehen Sie mit Vernunft an die Arbeit mit einem Elektrowerkzeug.** Benutzen Sie kein Elektrowerkzeug, wenn Sie müde sind oder unter dem Einfluss von Drogen, Alkohol oder Medikamenten stehen. Ein Moment der Unachtsamkeit beim Gebrauch des Elektrowerkzeuges kann zu ernsthaften Verletzungen führen.
- b) **Tragen Sie persönliche Schutzausrüstung und immer eine Schutzbrille.** Das Tragen persönlicher Schutzausrüstung, wie Staubmaske, rutschfeste Sicherheitsschuhe, Schutzhelm oder Gehörschutz, je nach Art und Einsatz des Elektrowerkzeuges, verringert das Risiko von Verletzungen.

- c) **Vermeiden Sie eine unbeabsichtigte Inbetriebnahme.** Vergewissern Sie sich, dass das Elektrowerkzeug ausgeschaltet ist, bevor Sie es an die Stromversorgung und/oder den Akku anschließen, es aufnehmen oder tragen. Wenn Sie beim Tragen des Elektrowerkzeuges den Finger am Schalter haben oder das Gerät eingeschaltet an die Stromversorgung anschließen, kann dies zu Unfällen führen.
- d) **Entfernen Sie Einstellwerkzeuge oder Schraubenschlüssel, bevor Sie das Elektrowerkzeug einschalten.** Ein Werkzeug oder Schlüssel, der sich in einem drehenden Geräteteil befindet, kann zu Verletzungen führen.
- e) **Vermeiden Sie eine abnormale Körperhaltung.** Sorgen Sie für einen sicheren Stand und halten Sie jederzeit das Gleichgewicht. Dadurch können Sie das Elektrowerkzeug in unerwarteten Situationen besser kontrollieren.
- f) **Tragen Sie geeignete Kleidung.** Tragen Sie keine weite Kleidung oder Schmuck. Halten Sie Haare, Kleidung und Handschuhe fern von sich bewegenden Teilen. Lockere Kleidung, Schmuck oder lange Haare können von sich bewegenden Teilen erfasst werden.
- g) **Wenn Staubabsaug- und -auffangeinrichtungen montiert werden können, vergewissern Sie sich, dass diese angeschlossen sind und richtig verwendet werden.** Verwendung einer Staubabsaugung kann Gefährdungen durch Staub verringern.
- 4) Verwendung und Behandlung des Elektrowerkzeuges**
- a) **Überlasten Sie das Gerät nicht.** Verwenden Sie für Ihre Arbeit das dafür bestimmte Elektrowerkzeug. Mit dem passenden Elektrowerkzeug arbeiten Sie besser und sicherer im angegebenen Leistungsbereich.
- b) **Benutzen Sie kein Elektrowerkzeug, dessen Schalter defekt ist.** Ein Elektrowerkzeug, das sich nicht mehr ein- oder ausschalten lässt, ist gefährlich und muss repariert werden.
- c) **Ziehen Sie den Stecker aus der Steckdose und/oder entfernen Sie den Akku, bevor Sie Geräteeinstellungen vornehmen, Zubehörteile wechseln oder das Gerät weglegen.** Diese Vorsichtsmaßnahme verhindert den unbeabsichtigten Start des Elektrowerkzeuges.
- d) **Bewahren Sie unbenutzte Elektrowerkzeuge außerhalb der Reichweite von Kindern auf.** Lassen Sie Personen das Gerät nicht benutzen, die mit diesem nicht vertraut sind oder diese Anweisungen nicht gelesen haben. Elektrowerkzeuge sind gefährlich, wenn Sie von unerfahrenen Personen benutzt werden.
- e) **Pflegen Sie Elektrowerkzeuge mit Sorgfalt.** Kontrollieren Sie, ob bewegliche Teile einwandfrei funktionieren und nicht klemmen, ob Teile gebrochen oder so beschädigt sind, dass die Funktion des Elektrowerkzeuges beeinträchtigt ist. Lassen Sie beschädigte Teile vor dem Einsatz des Gerätes reparieren. Viele Unfälle haben ihre

Ursache in schlecht gewarteten Elektrowerkzeugen.

- f) **Halten Sie Schneidwerkzeuge scharf und sauber.** Sorgfältig gepflegte Schneidwerkzeuge mit scharfen Schneidkanten verkleben sich weniger und sind leichter zu führen.
- g) **Verwenden Sie Elektrowerkzeug, Zubehör, Einsatzwerkzeuge usw. entsprechend diesen Anweisungen.** Berücksichtigen Sie dabei die Arbeitsbedingungen und die auszuführende Tätigkeit. Der Gebrauch von Elektrowerkzeugen für andere als die vorgesehenen Anwendungen kann zu gefährlichen Situationen führen.

5) Service

- a) **Lassen Sie Ihr Elektrowerkzeug nur von qualifiziertem Fachpersonal und nur mit Original-Ersatzteilen reparieren.** Damit wird sichergestellt, dass die Sicherheit des Elektrowerkzeuges erhalten bleibt.

Sicherheitshinweise für Brennholz Wippsägen

 **Der Betrieb ist nur mit Fehlerstrom-Schutzschalter (RCD max. Fehlerstrom 30 mA) zulässig.**

Tragen Sie Gehörschutz. Die Einwirkung von Lärm kann Gehörverlust bewirken.

Beim Hantieren mit Sägeblättern und rauen Werkstoffen Handschuhe tragen.

Die Maschine muss während des Betriebs auf einem waagerechten, ebenen Boden stehen und der Fußboden um die Maschine herum muss eben, gut gewartet und frei von Abfällen wie z.B. Spänen und abgeschnittenen Werkstücken sein.

Ordnen Sie den zu bearbeitenden Werkstückstapel und die fertigen Werkstücke nahe beim normalen Arbeitsplatz des Operators an.

Schalten Sie die Maschine aus, solange sie unbeaufsichtigt ist und trennen Sie diese von der Netzzufuhr.

 Überprüfen Sie vor jeder Inbetriebnahme sämtliche Schraub- und Steckverbindungen sowie Schutzeinrichtungen auf Festigkeit und richtigen Sitz und ob alle Beweglichen Teile leichtgängig sind.

 Es ist strengstens untersagt, die an der Maschine befindlichen Schutzeinrichtungen zu demontieren, abzuändern oder Zweck zu entfremden oder fremde Schutzeinrichtungen anzubringen.

 Das Gerät darf nicht benutzt werden falls es beschädigt ist oder die Sicherheitseinrichtungen defekt sind.

Vor jedem Gebrauch Gerät, Anschlusskabel, Verlängerungskabel und Stecker auf Beschädigung und Alterung kontrollieren. Beschädigte Teile nur von einem Fachmann reparieren lassen.

Fehler in der Maschine, einschließlich der Schutzzeineinrichtung oder der Sägeblätter, sind, so bald sie entdeckt werden, der für die Sicherheit verantwortlichen Person zu melden.

Bevor Sie den Ein-/ Ausschalter betätigen vergewissern Sie sich, ob das Sägeblatt richtig montiert ist.

Die Säge darf nicht mehr benutzt werden, falls die Wippe nicht automatisch in die Ruhestellung zurückfedert.

Wenn nach dem Ausschalten der Maschine das Sägeblatt nicht in max. 10 sek. zum Stillstand kommt, darf die Säge nicht mehr betrieben werden.

Benutzen Sie zum sicheren Arbeiten Einrichtungen wie z.B. Schutz- und Druckvorrichtung, Anschlagplatte, Zuführschieber etc.!

Es ist strengstens untersagt, Späne oder Splitter bei laufender Maschine zu entfernen.

Es ist zu unterlassen, jegliche Abschnitte oder Teile des Werkstücks bei laufender Maschine aus dem Schneidbereich zu entfernen.

Keine Sägeblätter benutzen die stumpf, beschädigt oder verformt sind.

Verwenden Sie nur korrekt geschärfte Sägeblätter.

Befolgen Sie die Anleitungen der Hersteller zur Verwendung, Einstellung und Reparatur von Sägeblättern.

Sägeblätter, die nicht den Kenndaten in dieser Gebrauchsanweisung entsprechen, dürfen nicht verwendet werden.

Die auf dem Sägeblatt angegebene Höchstdrehzahl ist einzuhalten.

Es dürfen nur Werkzeuge verwendet werden, die EN 847-1 entsprechen.

Die Werkzeuge müssen in einem geeigneten Behälter transportiert und aufbewahrt werden.

Um die Geräusentwicklung zu minimieren muss das Werkzeug geschärft sein und alle Elemente zur Lärminderung (Abdeckungen usw.) ordnungsgemäß eingestellt sein.

Abgenutzte Tischeinlage ersetzen.

Machen Sie sich zu eigen die sicheren Vorgehensweisen zum Reinigen, zur Instandhaltung und zum regelmäßigen Entfernen von Spänen und Staub zur Verminderung eines Brandrisikos.

Stellen Sie sicher, dass die verwendeten Flansche wie vom Hersteller angegeben, für den Einsatzzweck geeignet sind.

Nur Originalzubehör und Originalersatzteile verwenden.

Schalten Sie die Maschine bei einer Blockade sofort ab. Ziehen Sie den Netzstecker und entfernen Sie das verklemmte Schnittgut.

Beim Transportieren der Maschine nur die Transportvorrichtungen verwenden.

Das Gerät ist geeignet für das Querschneiden von Brennholz im Haus- und Hobbybereich.

Das Schneiden von Rundmaterial mit einem **Durchmesser von über 170mm ist nicht zulässig**, da diese Werkstücke nicht sicher festgehalten werden können.

Der Minimaldurchmesser beträgt 80 mm.

(Holzstücke mit einem kleineren Durchmesser können durch die Haltekralle nicht erfasst und aus der Wippe geschleiert werden.)

Die **maximale Länge** des Schnittgutes darf **1000 mm** betragen. Die **Mindestlänge** des Schnittgutes darf **500 mm** nicht unterschreiten.

Die Brennholz-Wippsäge darf wegen fehlender Absaugvorrichtung nur im Freien betrieben werden.

Es dürfen nur Werkstücke bearbeitet werden, die sicher aufgelegt und in der Wippe gehalten werden können.

Die Verwendung von Sägeblättern aus HSS-Stahl (hochlegierter Schnellarbeiterstahl) ist nicht zulässig, weil dieser Stahl hart und spröde ist.

Verletzungsgefahr durch Bruch des Sägeblattes und Herausschleudern von Sägeblattstücken.

Zur bestimmungsgemäßen Verwendung gehört auch die Einhaltung der vom Hersteller vorgeschriebenen Betriebs-, Wartungs und Instandsetzungsbedingungen und die Befolgung der in der Anleitung enthaltenen Sicherheitshinweise.

Die für den Betrieb geltenden einschlägigen Unfallverhütungsvorschriften, sowie die sonstigen allgemein anerkannten arbeitsmedizinischen und sicherheitstechnischen Regeln sind einzuhalten. Jeder weiter darüber hinausgehende Gebrauch gilt als nicht bestimmungsgemäß. Für hieraus resultierende Schäden jeder Art haftet der Hersteller nicht: das Risiko trägt allein der Benutzer.

Eigenmächtige Veränderungen an der Säge schließen eine Haftung des Herstellers für daraus entstehende Schäden jeder Art aus.

Die Säge darf nur von Personen gerüstet, genutzt und gewartet werden, die damit vertraut und über die Gefahren unterrichtet sind. Instandsetzungsarbeiten dürfen nur durch uns bzw. durch von uns benannte Kundendienststellen durchgeführt werden. Die Maschine darf nicht in explosionsgefährdeter Umgebung verwendet oder dem Regen ausgesetzt werden. Metallteile (Nägel etc.) sind aus dem zu sägenden Material unbedingt zu entfernen.

- Das Gerät erfüllt die Anforderungen der EN 61000-3-11 und unterliegt Sonderanschlußbedingungen. Das heißt, dass eine Verwendung an beliebigen frei wählbaren Anschlußpunkten nicht zulässig ist.
- Das Gerät kann bei ungünstigen Netzverhältnissen zu vorübergehenden Spannungsschwankungen führen.
- Das Gerät ist ausschließlich zur Verwendung an Anschlußpunkten vorgesehen, die eine maximale zulässige Netzimpedanz von $Z_{\max} = 0,233 \Omega$ nicht überschreiten.
- Sie müssen als Benutzer sicherstellen, wenn nötig in Rücksprache mit Ihrem Energieversorgungsunternehmen, dass Ihr Anschlußpunkt, an dem Sie das Gerät betreiben möchten, die oben genannte Anforderung erfüllt.

Eventuelle Blockierung gefahrlos lösen

Trennen Sie die Maschine vom Stromnetz.

Verschaffen Sie sich einen Überblick und lokalisieren Sie die Blockierung.

Entfernen Sie die Blockierung unter Berücksichtigung aller Sicherheitshinweise.

Führen Sie eine Sichtprüfung an der Maschine durch und überzeugen Sie sich, dass die Maschinen keinen Schaden genommen hat. Insbesondere das Sägeblatt darf keinerlei Beschädigung aufweisen.

Sollten Zweifel bezüglich der Blockierungsbeseitigung oder der vollen Einsatzbereitschaft bestehen kontaktieren Sie den Technischen Service (Siehe Kapitel Service).

Wartung

 Wartungs-, Instandhaltungs- und Reinigungsarbeiten sind nur bei abgeschaltetem Antrieb und stillstehendem Werkzeug durchzuführen. Bei Funktionsstörungen ist grundsätzlich der Antrieb abzuschalten.

- Überprüfen Sie vor jeder Inbetriebnahme sämtliche Schraub- und Steckverbindungen sowie Schutzeinrichtungen auf Festigkeit und richtigen Sitz und ob alle beweglichen Teile leichtgängig sind.
- Führen Sie vor Benutzung stets eine Sichtprüfung durch, um festzustellen, ob das Gerät, insbesondere Netzkabel und Stecker, beschädigt ist.
- Bevor Sie den Ein-/ Ausschalter betätigen vergewissern Sie sich, ob das Sägeblatt richtig montiert ist.

Maschine, insbesondere Lüftungsschlitze, stets sauber halten. Späneauswurf und/ oder Staubabsaugung regelmäßig reinigen. **Gerät niemals mit Wasser abspritzen!**

Behandeln Sie alle beweglichen Teile mit einem umweltfreundlichen Öl. **Niemals Fett verwenden!**

Sägeblatt auf Abnutzung kontrollieren, stumpfe Sägeblätter müssen nachgeschliffen werden, verharzte Sägeblätter reinigen.

Die Kugellager der Sägewelle sind staubgeschützt und somit wartungsfrei, d.h. die Lager müssen nicht geschmiert werden.

Reparaturen und Arbeiten, die nicht in dieser Anleitung beschrieben wurden, nur von qualifiziertem Fachpersonal durchführen lassen.

Nur Originalzubehör und Originalersatzteile verwenden.

Nur ein regelmäßig gewartetes und gut gepflegtes Gerät kann ein zufriedenstellendes Hilfsmittel sein. Wartungs- und Pflegemängel können zu unvorhersehbaren Unfällen und Verletzungen führen.

Außerbetriebnahme und Entsorgung

Wenn die Maschine nicht mehr einsatztüchtig ist und verschrottet werden soll, muss sie deaktiviert und demontiert werden, d.h. sie muss in einen Zustand gebracht werden, in dem sie nicht mehr für die Zwecke, für die sie konstruiert wurde, eingesetzt werden kann. Der Verschrottungsprozess muss die Rückgewinnung der Grundstoffe der Maschine im Auge behalten. Diese Stoffe können eventuell in einem Recyclingprozess wiederverwendet werden. Die Herstellerfirma lehnt jede Verantwortung für eventuelle Personen- oder Sachschäden ab, die durch die Wiederverwendung von Maschinenteilen entstehen, wenn diese Teile für einen anderen als den ursprünglichen Sachzweck eingesetzt werden. Deaktivierung der Maschine: Jede Deaktivierungs- oder Verschrottungsvorgang muss dafür ausgebildetem Personal durchgeführt werden.

- Die Maschine in ihre Einzelteile zerlegen.
- Jedes bewegliche Maschinenteil blockieren.
- Jede Komponente bei kontrollierten Entsorgungsstellen abgeben.
- Gummiteile von der Maschine abbauen und zur Annahmestelle von Gummiteilen bringen.
- Nach der Deaktivierung und der Blockierung der beweglichen Teile besteht kein weiteres Restrisiko.
- Elektrische Bauelemente gehören zum Sondermüll und sind getrennt von der Maschine zu entsorgen. Bei einem Brand an der elektrischen Anlage des Gerätes sind Löschmittel zu verwenden, die hierfür zugelassen sind (z.B. Pulverlöscher).

Gewährleistung

Gewährleistungsansprüche laut beiliegender Gewährleistungskarte.

Die Gewährleistung erstreckt sich ausschließlich auf Mängel, die auf Material- oder Herstellungsfehler zurückzuführen sind. Bei Geltendmachung eines Mangels im Sinne der Gewährleistung ist der original Kaufbeleg mit Verkaufsdatum beizufügen.

Von der Gewährleistung ausgeschlossen sind unsachgemäße Anwendungen, wie z. B. Überlastung des Gerätes, Gewaltanwendung, Beschädigungen durch Fremdeinwirkung oder durch Fremdkörper. Nichtbeachtung der Gebrauchs- und Aufbauanleitung und normaler Verschleiß sind ebenfalls von der Gewährleistung ausgeschlossen.

Service

Sie haben technische Fragen? Eine Reklamation? Benötigen Ersatzteile oder eine Bedienungsanleitung? Auf der Homepage der Firma Güde GmbH & Co. KG (www.guede.com) im Bereich Service helfen wir Ihnen schnell und unbürokratisch weiter. Bitte helfen Sie uns Ihnen zu helfen. Um Ihr Gerät im Reklamationsfall identifizieren zu können benötigen wir die Seriennummer sowie Artikelnummer und Baujahr. Alle diese Daten finden Sie auf dem Typenschild. Um diese Daten stets zur Hand zu haben, tragen Sie diese bitte unten ein.

Seriennummer::

Artikelnummer::

Baujahr::

EG-Konformitätserklärung

GÜDE GmbH & Co. KG
Birkichstrasse 6
74549 Wolpertshausen
Deutschland

Hiermit erklären wir, dass die nachfolgend bezeichneten Geräte aufgrund ihrer Konzipierung und Bauart sowie in den von uns in Verkehr gebrachten Ausführungen den einschlägigen, grundlegenden Sicherheits- und Gesundheitsanforderungen der EG-Richtlinien entsprechen.

Bei einer nicht mit uns abgestimmten Änderung der Geräte verliert diese Erklärung Ihre Gültigkeit.

Wippsäge GWS 500 HM

Einschlägige EG-Richtlinien

2006/42/EG, 2004/108/EG

Angewandte harmonisierte Normen

EN 1870-6/A1: 2009

EN 60204-1/A1: 2009

EN 55014-1/A1: 2009

EN 55014-2/A2: 2008

EN 61000-3-2/A2: 2009

EN 61000-3-11: 2000



Wolpertshausen, 2012-04-13

Helmut Arnold
Geschäftsführer

Technische Dokumentation

GÜDE GmbH & Co. KG, Joachim Bürkle,
Birkichstrasse 6, 74549 Wolpertshausen,
Deutschland









TÜV SÜD Product Service GmbH
Ridlerstraße 65, 80339 München
Deutschland, Nr. 0123



Technical Data

Log Cutting Saw

GWS 500 HM

Art. No	01817
 Connection.....	230 V~50 Hz
 P1 S6 40% engine output	2,2 kW/2,95 PS
 Revolutions	1400 min ⁻¹
 Circular-saw blade Ø.....	500 mm/40 teeth
 Drilling	30 mm
 Min./max. Ø of workpiece.....	80 - 170 mm
 Weight.....	78 kg

Noise and Vibration Information

 Sound pressure level L _{pA} ^{1), 2)}	90 dB (A)
 Sound power level L _{WA} ^{1), 2)}	105 dB (A)

Wear ear protectors!

¹⁾ Measured according to EN ISO 3744, loaded, hazardousness K=2 dB (A)

²⁾ The values stated are emission values and as such do not necessarily constitute values which are safe for the workplace. Although there is a correlation between emission levels and environmental impact levels, whether further precautions are necessary cannot be derived from this. Factors influencing the actually present environmental impact level in the workplace include the characteristics of the work area and other noise sources, i.e. the number of machines and other neighbouring work processes. The permitted workplace values can likewise vary from country to country. This information is intended to assist the user in estimating hazards and risks.



Read and understand the operating instructions before using the appliance. Abide by all the safety measures stated in the service manual. Act responsibly toward third parties.
In case of any doubts about connection and operation refer please to our customer center

Specified Conditions Of Use

The circular saw for firewood is used for cross cutting of firewood. It is necessary to follow all technical specifications and safety instructions.

Pieces of wood that are too short, too light or too thin to get caught by the barbs in the feed cradle must not be processed by the machine.



The machine may only be operated by one person.

Make sure there is nobody present in the dangerous area. The minimum distance is 2 m.

Do not use this product in any other way as stated for normal use.

Not observing general regulations in force and instructions from this manual does not make the manufacturer liable for damages.

Requirements for operating staff

The operating staff must carefully read the Operating Instructions before using the appliance.

Qualification: Apart from the detailed instructions by a professional, no special qualification is necessary for appliance using.

Minimum age: Persons over 18 years of age can only work on the appliance. An exception includes youngsters trained in order to reach knowledge under supervision of the trainer during occupational education.

Training: Using the appliance only requires corresponding training by a professional or the Operating Instructions. No special training is necessary.

Residual risks

⚠ Danger of injury!

Caution: There may still be some residual risks when operating the machine despite complying with all applicable design regulations.

- **Risk of injury to fingers and hands.** Never put your hands in the saw blade area.
- **Parts of workpieces and tools fly off from damaged tools:** Wear eye protectors!
- **Noise emission:** It is necessary to wear ear protectors!
- **Wood dust emission:** Wear a respirator!
- **Risk prevention - mechanical equipment:** All dangerous moving parts (e.g. saw blade) are wrapped with fixed, safely attached safety equipment, removable with a tool only. Residual risk: Risk of injury if the fixed, safely attached safety equipment is removed from a running machine with a tool.
- **Risk prevention - electrical equipment:** All conductive parts of the machine are insulated against contact or wrapped with fixed, safely attached safety equipment, removable with a tool only. Residual risk: Risk of electric shock if the fixed, safely attached cover removed from a running and plugged machine.
- **Risk prevention - wooden dust:** The circular saw may only be used outdoors. **Residual risk:** *If the circular saw is used in enclosed places, health can be damaged as a result of inhaling wooden dust.*

There may still be some hidden residual risks despite all the preventive measures taken.

Residual risks may be minimised by following the safety instructions and use as designated provisions and the Operating Instructions.

The exposure to dust is influenced by the type of the material processed. It is important to use local exhaust (catching near the source) and adjust well the exhaust covers, guide elements and the grab channels.

Dust produced during work is often harmful and must not get in your body. Use the exhauster and wear an appropriate respirator, too. Remove thoroughly any deposited dust, e.g. by vacuuming.

Use saw blades designed to reduce emitted noise. Keep the machine and saw blade running.

To minimise noise production, the tool must be sharpened and all elements for noise minimisation (covers, etc.) must be properly adjusted.

Emergency procedure

Conduct a first-aid procedure adequate to the injury and summon qualified medical attendance as quickly as possible. Protect the injured person from further harm and calm them down. For the sake of eventual accident, in accordance with DIN 13164, a workplace has to be fitted with a first-aid kit.

It is essential to replace any used material in the first-aid kit immediately after it has been used. If you seek help, state the following pieces of information:

1. Accident site
2. Accident type
3. Number of injured persons
4. Injury type(s)

Symbols



Caution!



Please read the instructions carefully before starting the machine.



Before carrying out any work on the machine, disconnect the plug from the socket.



Always wear goggles when using the machine.
Wear ear protectors!



Wear safety shoes with steel reinforcement!



Wear protective gloves!



Wear a respirator!



To be used outdoors only.
Do not use in residential areas.



Do not use the machine in wet or moist conditions. Do not expose the machine to rain.



Always keep hands away from the path of the saw blade.



Keep the machine out of reach of children.



Keep other persons away!
Make sure there is nobody in the dangerous area.



Warning against throw-away items



Warning against rotating parts



Warning against dangerous electric voltage



Warning against cutting injuries



Circular-saw blade according to DIN 847-1



Rotation direction



Any defective and/or disposed electric or electronic devices must be delivered to respective collection centres.



Remove all undesirable items, e.g. nails and wire, before working



Do not press too much



Strong



Slow

General instructions for electric tools

WARNING

Read all safety instructions and manuals. Failure to follow the safety instructions and manuals may result in electric shock, fire and/or serious injuries.

Save all warnings and instructions for future reference.

The term „electric tools“ used in the safety instructions refers to electricity-powered tools (including electric cable) and battery-powered tools (without electric cable).

1) Safety in the place of work

- Keep the place of your work clean and well lit.** Mess or an unlit workplace may lead to injuries.
- Do not work with electric tools in conditions with flammable liquids, gases or dust.** Electric tools produce sparks able to ignite dust or fumes.
- Keep children and other persons outside the place where the electric tools are used.** When not concentrated, you may lose control over the machine.

2) Electrical safety

- The plug of an electric tool must strictly correspond to the socket. The plug must not be altered in any case. Do not use any adapters together with earthed electric tools.** Unaltered plugs and appropriate sockets reduce the risk of electric shock.

- Prevent contact of your body with earthed surfaces, such as tubes, heating, cookers and fridges.** There is an increased risk of electric shock if your body is earthed.
- Do not expose electric tools to rain and moisture.** Water entered in electric tools increases the risk of electric shock.
- Do not use the cable in conflict with its designation, to carry or hang electric tools or to pull the plug out of socket.** Protect the cable against high temperatures, oil, sharp edges or moving parts of the machine. Damaged or entangled cables increase the risk of electric shock.
- When working with electric tools outdoors, use extension cables suitable for outdoor use.** Using an extension cable suitable for outdoor use reduces the risk of electric shock.
- If operating electric tools in wet conditions cannot be avoided, use a safety switch against stray current.** Using a safety switch against stray current reduces the risk of electric shock.

3) Safety of persons

- Be careful, pay attention to what you are doing and use common sense when working with electric tools. Do not use electric tools when you are tired or under the influence of drugs, alcohol or pharmaceuticals.** A moment of inattention when using electric tools may lead to serious injuries.
- Use personal protective equipment and protective glasses at all times.** Using personal protective equipment, such as the respirator, non-slip shoes, protective helmet or ear protectors, depending on the type and use of electric tools, reduces the risk of injuries.
- Prevent the machine from unintentional starting. Before plugging and/or connecting the machine to battery, handling or carrying, make sure the electric tools are switched off.** Having a finger on the switch when carrying the electric tool or when the machine is on when plugging it may lead to injuries.
- Before starting any electric tool, remove any adjusting wrenches and screwdrivers.** A tool or a wrench present in the rotating part of the machine may lead to injuries.
- Avoid any abnormal body posture.** Provide good stability and keep balance at all times. By this, electric tools are better controlled in unexpected situations.
- Wear appropriate clothing. Do not wear loose clothing and jewels. Keep hair, clothing and gloves out of rotating parts.** Loose clothing, jewels and long hair may get caught by moving parts.
- If dust exhausters and catchers are to be installed, make sure they are fitted and used properly.** Using a dust exhauster may reduce the exposure to dust.

4) Use and treatment of electric tools

- Do not overload the machine. Use appropriate electric tools for your work.** Working with appro-

ropriate electric tools is better and safer when within the specified power range.

- b) **Do not use electric tools with a defective switch.** An electric tool that cannot be switched on or off is dangerous and must be repaired.
- c) **Unplug the machine and/or remove the battery before any machine adjustment, replacement of accessory equipment and storing the machine.** This safety measure prevents unintentional starting of the electric tool.
- d) **Keep any electric tool that is not being used out of reach of children. The machine must not be used by persons not familiarised with its use and not having read these Instructions.** Electric tools are dangerous if used by inexperienced persons.
- e) **Treat electric tools carefully. Check whether the moving parts work perfectly and do not drag, whether not broken or damaged to such an extent that functioning of electric tools could be affected. Have any damaged parts repaired before using the machine.** Poor maintenance of electric tools is a cause of many injuries.
- f) **Keep the cutting tools sharp and clean.** Carefully treated cutting tools with sharp edges get stuck less often and are easier to guide.
- g) **Electric tools, accessory equipment, extensions, etc. to be used in accordance with these Instructions. Consider the working conditions and the activity being performed.** Using electric tools for purposes other than those specified may lead to dangerous situations.

5) Service

- a) **Have your electric tools repaired by qualified authorised staff only, using original spare parts only.** The safety of electric tools will be maintained by this.

Safety instructions for circular saws for firewood

 **Operation is only allowed with a safety switch against stray current (RCD max. stray current of 30mA).**

Wear ear protectors. Exposure to noise can cause hearing loss.

Wear gloves when handling saw blades and rough materials.

When being operated, the machine must stand on a horizontal and flat surface and the floor around the machine must be flat, well-maintained and with no waste, such as sawdust and cuttings.

The processed bundle of workpieces and finished workpieces should be placed near the standard place of work of the operator.

Switch the machine off and unplug it when unattended.

 Check all screw and plug-in connections and protective equipment if firm and tightened properly and whether all moving parts are running smooth whenever the appliance is to be put into operation.

 The protective equipment on the appliance is strictly prohibited to be disassembled, changed, used in conflict with the designation and it is prohibited to attach any protective equipment of other manufacturers.

 The machine must not be used under any circumstances if the machine or the safety devices are damaged.

Before use check machine, cable, and plug for any damages or material fatigue. Repairs should only be carried out by authorised Service Agents.

Any faults with the machine, including any related to the safeguard or the saw blades, must be reported to the persons in charge of safety as soon as the faults are discovered.

Before pressing On/Off, make sure the saw blade has been fitted properly.

The saw must not be used any longer if the cradle fails to automatically return to the rest position.

The saw must not be used any longer if the saw blade fails to stop in 10 seconds after switching the machine off.

For security, use devices such as safety- and pressure device, guide slide, rip fence, etc.

Removing sawdust and chippings from the machine when running is strictly prohibited.

It is necessary to refrain from removing any cuttings and parts of workpieces from the cutting area.

Do not use saw blades which are damaged or deformed.

Properly sharpened saw blades to be used only.

Follow instructions for use, adjustment and repair of saw blades of manufacturers.

Do not use saw blades not corresponding to the key data given in these instructions for use.

It is essential to adhere to the maximum speed specified on the saw blade.

Only use tools that meet standard EN 847-1.

Transport and store the tools in a suitable container.

To minimise noise, the tool must be sharpened and all noise reducing elements (covers etc.) must be properly adjusted.

Replace the table insert when worn.

Familiarise with the safety procedures for cleaning, maintenance and regular removal of sawdust and dust to reduce the risk of fire.

Make sure the flange used is suitable for the given purpose of use, as specified by the manufacturer.

Use only original accessories and original spare parts. Switch the machine immediately off when blocked. Unplug the machine and remove the stuck piece of wood.

Handling equipment to be used only when handling the machine.

The machine has been designed for DIY to cross cut fire wood.

Cutting logs with diameter of more than 170 mm (depending on the model) is not allowed as such workpieces would not be safe to hold.

The minimum diameter is 80 mm (pieces of wood with a smaller diameter cannot be caught to barbs and may slip off the cradle).

The **maximum length** of the material cut is 1,000 mm and the **minimum length** of the material cut is 500 mm.

As there is no exhauster, the circular saw for fire wood may only be used outdoors.

Only such workpieces that can be safely laid and held in the cradle may be processed.

Using HSS saw blades is not allowed as such steel is hard and fragile.

Risk of injury as a result of saw blade breaking and saw blade pieces being thrown away.

The use in accordance with the designation also includes the satisfaction of manufacturer-specified conditions for operation, maintenance and repairs and following safety instructions included in the manual.

It is necessary to follow the safety regulations applicable for operation and other generally recognised occupational safety and safety technique regulations. Any other use is considered a use in conflict with the designation. The manufacturer will not be held liable for any consequential damage of any type: the risk will be borne by the user.

Optional changes to the saw exclude the liability of the manufacturer for consequential damage of any type.

The saw may only be made ready, used and maintained by persons familiarised with such acts and instructed in possible risks. Repairs may only be executed by us or by customer services specified by us. The machine must not be used in an explosion-risk environment and must not be exposed to rain. Metal parts (nails, etc.) must necessarily be removed from the material cut.

- The appliance meets EN 61000-3-11 requirements and is subject to special connection conditions. That means that use on optionally selected connection points is inadmissible.
- The appliance can lead to occasional voltage fluctuations under unfavourable power conditions.
- The appliance is only designated to be used for connection points not exceeding the maximum allowed impedance of $Z_{max} = 0,233 \Omega$.

- As a user, you must make sure your connection point on which you want to use the appliance meets the above-mentioned requirements – after agreement with your electricity supplier if necessary.

Safe removal of possible blocking

Unplug the machine.

Check it and localise the blocking.

Remove the blocking while considering all safety instructions.

Check the machine visually and make sure it is not damaged. In particular, the saw blade must not show any sign of damage.

Contact the Technical Assistance (see Servicing) if there is any doubt regarding the blocking removal or full operability.

Maintenance

 Treatment, maintenance and cleaning may only be performed when the drive is off and the machine idle. The drive must necessarily be turned off when the machine is not working properly.

- Check all screw and plug-in connections and protective equipment if firm and tightened properly and whether all moving parts are running smooth whenever the appliance is to be put into operation.
- Prior to every use, visually check the machine to rule out any defects, in particular on the power cable and the plug.
- Before pressing On/Off, make sure the saw blade has been fitted properly.

At all times, keep the machine, ventilation slots, in particular, clean. The sawdust ejection and/or dust exhauster should be cleaned at regular intervals. **Never spray water on the machine!**

All moving parts should be treated with environmental-friendly oil. **Never use any grease!**

Check the wear of the saw blade. Blunt saw blades must be sharpened. Clean saw blades covered with resin.

The ball bearings of the saw shaft are protected against dust and are therefore service-free, i.e. the bearings need not be lubricated.

Repairs and works specified in these Instructions may only be performed by qualified authorised staff.

Use only original accessories and original spare parts. Only a regularly maintained and treated appliance can serve as a satisfactory aid. Insufficient maintenance and care can lead to unforeseen accidents and injuries.

Deactivation and disposal

If the machine can no longer be used and it is to be disposed, it must be deactivated and disassembled, i.e. it must be put to a state in which it may not be used for purposes for which it has been designed. The process of disposal must consider the recovery of basic materials of the machine. These materials can be potentially reused in the recycling process. The manufacturer rejects any liability for any personal or property damage incurred as a result of reuse of parts of the machine if such parts are used for purpose other than the original respective purpose. Machine deactivation: Each process of deactivation or disposal must be performed by staff trained for this purpose.

- The machine is disintegrated into parts.
- Block each moving part of the machine.
- Each machine element should be delivered to certified collection centres.
- Rubber parts should be removed from the machine and delivered to a rubber parts collection centre.
- There is no other residual risk after deactivation and blocking of the moving parts.
- Electrical structural elements are a special waste and need to be disposed separately from the machine. Approved extinguishers (e.g. powder extinguisher) need to be used in case of fire of the electrical equipment of the machine.

Guarantee

Guarantee claims as per guarantee card attached.

The guarantee solely covers inadequacies caused by material defect or manufacturing defect. Original payment voucher with the sales date needs to be submitted for any claim in the guarantee period.

The guarantee does not cover any unauthorised use such as appliance overloading, use of violence, damage as a result of any unauthorised interference or caused by foreign items. Failing to follow the operating and assembly instructions and common wear are also not included in the guarantee..

Service

Do you have any technical questions? Any claim? Do you need any spare parts or operating instructions? We will quickly help you and without needless bureaucracy at our web pages at www.guede.com in the Servicing part. Please help us be able to help you. In order to identify your device in case of claim we need the serial No., product No. and year of production. All this data can be found on the type label. Please enter it here for future reference:

Serial No.:

Art. No:

Year of production:

EC-Declaration of Conformity

GÜDE GmbH & Co. KG
Birkichstrasse 6, 74549 Wolpertshausen
Deutschland

We, hereby declare the conception and construction of the below mentioned appliances correspond - at the type of construction being launched - to appropriate basic safety and hygienic requirements of EC Directives.

In case of any change to the appliance not discussed with us the Declaration expires.

Log cutting saw GWS 500 HM

Appropriate EU Directives

2006/42/EC, 2004/108/EC

Harmonised standards used

EN 1870-6/A1: 2009

EN 60204-1/A1: 2009

EN 55014-1/A1: 2009

EN 55014-2/A2: 2008

EN 61000-3-2/A2: 2009

EN 61000-3-11: 2000



Wolpertshausen, 2012-04-13

Helmut Arnold
Managing Director

Technical documentation

GÜDE GmbH & Co. KG, Joachim Bürkle,
Birkichstrasse 6, 74549 Wolpertshausen,
Germany









TÜV SÜD Product Service GmbH
Ridlerstraße 65, 80339 München
Germany, Nr. 0123



Caractéristiques Techniques

Scies à bascule

GWS 500 HM

N° de commande.....	01817
 Fiche.....	230 V~50 Hz
 Puissance du moteur P1 S6 40%.....	2,2 kW/2,95 PS
 Rotations.....	1400 min ⁻¹
 Ø de la lame de scie.....	500 mm/40 dents
 Perçage.....	30 mm
 Ø min/max du tronçon.....	80 - 170 mm
 Poids.....	78 kg

Informations sur le bruit et les vibrations

 Niveau de pression acoustique L_{pA} ^{1), 2)}	90 dB (A)
 Niveau d'intensité acoustique L_{WA} ^{1), 2)}	105 dB (A)

Portez une protection auditive!

¹⁾ Mesuré selon EN ISO 3744, sous charge, dangerosité K=2 dB (A)

²⁾ Les valeurs indiquées correspondent aux valeurs d'émission et peuvent ne pas représenter des valeurs sûres sur le poste de travail. Bien qu'il y ait une corrélation entre les valeurs d'émission et de nuisance, ces valeurs ne permettent pas de savoir de manière fiable si des mesures de prévention supplémentaires sont nécessaires ou non. Différents facteurs peuvent influencer sur le niveau réel de nuisance sur le poste de travail, par exemple les caractéristiques du local de travail et la présence d'autres sources sonores, c'est-à-dire le nombre de machines et d'opérations effectuées à proximité. Les valeurs admissibles sur le poste de travail peuvent également varier d'un pays à l'autre. Les informations fournies permettent toutefois à l'utilisateur de mieux estimer les dangers et les risques.



Lisez attentivement ce mode d'emploi avant la première utilisation de la pompe et assurez-vous de l'avoir bien compris. Respectez toutes les consignes de sécurité figurant dans le mode d'emploi. Comportez vous de façon responsable vis-à-vis d'autres personnes. Si vous avez des doutes en ce qui concerne le branchement et l'utilisation de l'appareil, contactez le service clients.

Utilisation Conforme à la destination

La scie à bascule pour bois de chauffage sert à la coupe transversale du bois de chauffage en respectant toutes les caractéristiques techniques et consignes de sécurité.

Il est interdit de couper des morceaux de bois trop courts, trop légers ou trop fin pour être bloqués par les contre-pointes dans la bascule de chargement.



La machine doit être manipulée par une seule personne.

Veillez à ce que personne ne se trouve dans la zone dangereuse. La distance minimale s'élève à 2 m.

Ce dispositif peut être utilisé uniquement dans le but indiqué.

Le fabricant décline toute responsabilité en cas de non respect des dispositions des règles en vigueur et des dispositions indiquées dans ce mode d'emploi.

Opérateur

L'opérateur doit lire attentivement la notice avant d'utiliser l'appareil.

Qualification: Mis à part l'instruction détaillée par un spécialiste, aucune autre qualification spécifique n'est requise.

Âge minimal: L'appareil peut être utilisé uniquement par des personnes de plus de 16 ans. Exception faite des adolescents manipulant l'appareil dans le cadre de l'enseignement professionnel sous la surveillance du formateur.

Formation: L'utilisation de l'appareil nécessite uniquement l'instruction par un spécialiste, éventuellement par la notice. Une formation spéciale n'est pas nécessaire.

Risques résiduels

⚠ Risque de blessures!

Avertissement: Même en cas de respect de toutes les règles de construction correspondantes, certains risques résiduels peuvent persister lors de l'utilisation de la machine:

- **Risque de blessures des doigts et des mains.** Ne mettez jamais les mains dans la zone de la lame de scie.
- **Éjection des parties de la pièce travaillée et d'outils en cas d'outils endommagés.** Portez une protection des yeux.
- **Émission du bruit:** portez absolument une protection auditive.
- **Émission de poussière de bois:** Portez un masque.
- **Prévoyance des risques – dispositif mécanique:** Toutes les pièces mobiles dangereuses (telles que lame de scie), sont protégées par des dispositifs de protection sûrement fixés, pouvant être retirés uniquement à l'aide d'outils. **Risques résiduels:** *L'apparition du risque de blessures en cas de retrait des dispositifs de protection fixes, sûrement montés, à l'aide d'un outil lorsque la machine est en marche.*
- **Prévoyance des risques – dispositifs électriques:** Toutes les parties conductrices de la machine sont isolées contre le contact ou emballées par des dispositifs de protection fixes, sûrement montés et retirables uniquement à l'aide d'outils. **Risque résiduel:** *Risque d'électrocution en cas de retrait du capot fixe, sûrement monté de la machine en marche, alors que la fiche n'est pas retirée de la prise.*
- **Prévoyance des risques – poussière de bois:** La scie à bascule peut être utilisée uniquement à l'extérieur. **Risque résiduel:** *utilisation de la scie à bascule à l'intérieur entraîne le risque de problèmes de santé consécutifs à l'aspiration de la poussière de bois.*

Malgré l'adoption de toutes les mesures de prévention, certains risques résiduels cachés peuvent persister.

Les risques résiduels peuvent être minimisés en respectant les consignes de sécurité et l'utilisation en conformité avec la destination ainsi que le mode d'emploi.

L'exposition à la poussière est influencée par le type de matériel travaillé. Il est important d'utiliser l'aspiration locale (capture à la source) et de bien régler les capots d'aspiration, les éléments de guidage et les goulotte de retenue.

La poussière formée lors du travail est souvent nuisible à la santé et ne doit pas pénétrer dans le corps. Utilisez un aspirateur et portez en plus un masque adéquat. Retirez toute la poussière déposée à l'aide d'un aspirateur, par exemple.

Utilisez des lames de scie conçues pour réduire le bruit émis. Maintenez la machine et la lame de scie en marche.

Pour minimiser le bruit, l'outil doit être affûté et tous les éléments prévus pour minimiser le bruit (capots, etc.) correctement réglés.

Conduite en cas d'urgence

Effectuez les premiers gestes de secours et appelez rapidement les premiers secours. Protégez le blessé d'autres blessures et calmez-le. Pour des raisons de risque d'accident, le lieu de travail doit être équipé d'une armoire à pharmacie selon DIN 13164. Il est nécessaire de compléter immédiatement le matériel pris dans l'armoire à pharmacie. Si vous appelez les secours, fournissez les renseignements suivants:

1. Lieu d'accident
2. Type d'accident
3. Nombre de blessés
4. Type de blessure

Symboles



Attention!



Avant de mettre l'appareil en marche, lisez attentivement le mode d'emploi.



Avant de procéder à n'importe quelle intervention sur l'appareil, débranchez la fiche du câble d'alimentation de la prise.



Utilisez toujours lors du travail avec la machine des lunettes de protection. Portez une protection auditive!



Portez des chaussures de sécurité avec pointes en acier!



Portez des gants de protection!



Portez un masque respiratoire!



Utilisation uniquement à l'extérieur.
Ne pas utiliser dans les zones résidentielles.



N'utilisez pas la machine dans un environnement humide ou mouillé. Ne l'exposez pas à la pluie.



Ne jamais mettre les mains dans la zone de la lame de scie.



Éloignez la machine des enfants.



Distance de sécurité d'autres personnes!
Veillez à ce que personne ne se trouve dans la zone dangereuse.



Avertissement – projection d'objets



Avertissement - pièces en rotation



Avertissement: tension électrique dangereuse



Avertissement – risque de blessures par coupure



Lame de scie conforme à DIN 847-1



Sens de rotation



Déposez les appareils électriques ou électroniques défectueux et/ou destinés à liquidation au centre de ramassage correspondant.



Avant le travail, retirez tout objet étranger, tel que clous et fils métalliques



N'appuyez pas trop fort



Fortement



Lentement

Consignes générales relatives aux outils électriques

⚠ AVERTISSEMENT

Lisez toutes les consignes de sécurité et notices. Le non respect des consignes de sécurité et des notices peut engendrer une électrocution, un incendie et/ou des blessures graves.

Bien garder tous les avertissements et instructions.

Le terme „outil électrique“ utilisé dans les consignes de sécurité se rapporte aux outils électriques sur secteur (avec câble électrique) ou sur accumulateur (sans câble électrique).

1) Sécurité sur le lieu de travail

- „Maintenez votre lieu de travail en ordre !
Le désordre sur le lieu de travail ou un lieu de travail mal éclairé peut provoquer des blessures.“
- N'utilisez pas les outils électriques dans un environnement avec risque d'explosion, contenant des liquides, gaz ou poussières inflammables.

Les outils électriques provoquent la formation d'étincelles pouvant enflammer la poussière ou les vapeurs.

- Éloignez les enfants et d'autres personnes de la zone d'utilisation de l'outil électrique. Toute distraction peut provoquer la perte du contrôle de l'appareil.

2) Sécurité électrique

- La fiche de l'outil électrique doit précisément correspondre à la prise. Il est strictement interdit de changer la fiche. N'utilisez aucun adaptateur avec l'outil électrique mis à la terre. Les fiches non modifiées et les prises adéquates réduisent le risque d'électrocution.
- Évitez le contact du corps avec les parties mises à la terre, telles que conduites, chauffage, cuisinières et réfrigérateurs. Lorsque votre corps est mis à la terre, le risque d'électrocution augmente.
- N'exposez pas les outils électriques à la pluie et à l'humidité. La pénétration de l'eau à l'intérieur de l'outil électrique augmente le risque d'électrocution.
- N'utilisez pas le câble en désaccord avec sa destination pour porter l'outil électrique, pour l'accrocher ou pour retirer la fiche de la prise. Protégez le câble des températures excessives, de l'huile, des bords tranchants ou des pièces mobiles de la machine. Les câbles endommagés ou emmêlés augmentent le risque d'électrocution.
- Si vous utilisez l'outil électrique à l'extérieur, utilisez des rallonges convenant à l'utilisation à l'extérieur. L'utilisation d'une rallonge prévue pour l'utilisation extérieure réduit le risque d'électrocution.
- Lorsqu'il est impossible d'éviter l'utilisation de l'outil électrique dans un environnement humide, utilisez un disjoncteur différentiel. L'utilisation d'un disjoncteur différentiel réduit le risque d'électrocution.

3) Sécurité des personnes

- Soyez attentifs, faites attention à ce que vous faites, utilisez le bon sens lors du travail avec un outil électrique. N'utilisez pas l'outil électrique si vous êtes fatigué, sous l'influence de drogues, d'alcool ou de médicaments. Un instant d'inattention lors de l'utilisation d'outils électriques peut provoquer de graves blessures.
- Portez des accessoires de protection personnels et toujours des lunettes de protection. Le port d'accessoires de protection personnels tels que masque, chaussures de sécurité antidérapantes, casque ou protection auditive en fonction du type et de l'utilisation de l'outil électrique réduit le risque de blessures.
- Évitez la mise en marche accidentelle. Avant de brancher l'outil électrique au secteur et/ou sur l'accumulateur, avant de le saisir ou de le porter, vérifiez s'il est arrêté. Le port de l'outil électrique avec doigt sur l'interrupteur ou le branchement de l'outil au secteur avec interrupteur mis en marche,

peut provoquer des blessures.

- d) **Avant de mettre l'outil électrique en marche, retirez toutes les clés de réglage et tournevis.** Un outil ou clé se trouvant dans la partie rotative de l'appareil peut provoquer des blessures.
- e) **Évitez des postures anormales. Veillez à une bonne stabilité et maintenez l'équilibre.** Ainsi, vous pourrez mieux contrôler l'outil électrique dans des situations inattendues.
- f) **Portez une tenue adéquate. Ne portez pas de vêtements larges et bijoux. Éloignez les cheveux, les vêtements et les gants des parties mobiles.** Les vêtements larges, bijoux ou cheveux longs peuvent être accrochés par les parties mobiles.
- g) **En cas de montage d'aspirateurs et de capteurs de poussière, veillez à ce qu'ils soient branchés et correctement utilisés.** L'utilisation d'un aspirateur de poussières peut réduire le risque provoqué par la poussière.

4) Utilisation et entretien d'outils électriques

- a) **Ne surchargez pas la machine. Utilisez pour votre travail l'outil électrique adéquat.** Un outil électrique adéquat vous permettra de travailler mieux et plus en sécurité dans la gamme de puissance indiquée.
- b) **N'utilisez pas l'outil électrique avec interrupteur endommagé.** Un outil électrique impossible de mettre en marche ou d'arrêter est dangereux et doit être réparé.
- c) **Avant tout réglage, remplacement des pièces d'accessoires et mise hors service de l'appareil, retirez la fiche de la prise et/ou retirez l'accumulateur.** Cette mesure de sécurité permet d'éviter la mise en marche accidentelle de l'outil électrique.
- d) **Rangez les outils électriques non utilisés hors de portée des enfants. L'appareil ne doit pas être utilisé par des personnes ne connaissant pas son fonctionnement et n'ayant pas lu ces consignes.** Un outil électrique dans les mains d'une personne non expérimentée est dangereux.
- e) **Entretenez bien les outils électriques. Contrôlez si les pièces mobiles fonctionnent parfaitement et ne coïncident pas, si elle ne sont pas fissurées ou endommagées au point d'influencer négativement le fonctionnement de l'outil électrique. Faites réparer les pièces endommagées avant l'utilisation de l'appareil.** Un entretien incorrect de l'outil électrique est la cause de nombreux accidents.
- f) **Maintenez les outils de coupe affûtés et propres.** Les outils de coupe bien entretenus avec arêtes affûtées coïncident moins et sont plus faciles à diriger.
- g) **Utilisez les outils électriques, accessoires, embouts, etc. en conformité avec ces consignes. Prenez en considération les conditions de travail et l'activité réalisée.** L'utilisation d'outils électriques dans d'autre buts que ceux indiqués dans la notice peut provoquer des situations dangereuses.

5) Service

- a) **Confiez la réparation de vos outils électriques uniquement à un personnel qualifié agréé utilisant des pièces détachées d'origine.** Ainsi, vous êtes sûr que la sécurité de l'outil électrique sera conservée.

Consignes de sécurité relatives aux scies à bascule pour bois de chauffage

 Le fonctionnement est autorisé uniquement avec un disjoncteur différentiel (RCD courant de défaut maximal 30mA).

Portez une protection auditive! Le bruit peut endommager l'audition.

Porter des gants lors de la manipulation des lames de scie et des matériaux bruts.

La machine doit reposer pendant le fonctionnement sur un sol horizontal et droit et le sol autour de la machine doit être droit, bien entretenu et sans déchets tels que sciures et copeaux.

Placez les pièces à travailler et les pièces finies à proximité du lieu de travail normal de l'opérateur.

Arrêtez la machine dès qu'elle est sans surveillance et débranchez-la du secteur.

 Avant chaque mise en marche, contrôlez tous les raccords à vis et encastrables, ainsi que les dispositifs de protection, du point de vue de fixation correcte et de marche facile de toutes les pièces mobiles.

 Il est strictement interdit de démonter, de changer les dispositifs de protection situés sur l'appareil ou de les utiliser en désaccord avec leur destination ou de fixer d'autres dispositifs de protection d'autres fabricants.

 Ne pas mettre en marche l'appareil en cas de détériorations constatées sur l'appareil ou sur les dispositifs de sécurité.

Avant toute utilisation, vérifiez que la machine, le câble d'alimentation, le câble de rallonge et la fiche ne sont pas endommagés ni usés. Le cas échéant, les faire remplacer par un spécialiste.

Les défauts dans la machine, y compris le dispositif de protection ou les lames de scie, doivent être signalés à la personne responsable de la sécurité dès qu'ils sont constatés.

Avant d'appuyer sur l'interrupteur marche/arrêt, assurez-vous si la lame de scie est bien fixée.

Il est interdit de continuer à utiliser la scie si la bascule ne revient pas automatiquement à sa position de repos.

Il est interdit de continuer à utiliser la scie si la lame de scie ne s'arrête pas dans les 10 secondes après l'arrêt de la machine.

Pour un travail sûr, utiliser des dispositifs tels que dispositifs de protection et de pression, plaque de butée, pousoir d'alimentation, etc.

Il est strictement interdit de retirer les sciures et copeaux de la machine en marche.

Il est interdit de retirer tous morceaux et parties des pièces travaillées de la zone de coupe tant que la machine est en marche.

Ne pas utiliser de lames de scie endommagées ou déformées.

Utilisez uniquement des lames de scie bien affûtées.

Respectez les consignes des fabricants relatives à l'utilisation, au réglage et à la réparation des lames de scie.

Il est interdit d'utiliser de lames de scie qui ne correspondent pas aux paramètres indiqués dans ce mode d'emploi.

Respectez le nombre de tours maximal indiqué sur la lame de scie.

Utiliser uniquement des outils conformes à EN 847-1.

Les outils doivent être transportés et conservés dans un récipient approprié.

Pour réduire le niveau de bruit, l'outil doit être aiguisé et tous les éléments servant à la réduction du bruit (capots, etc.) doivent être réglés correctement.

Remplacer la garniture de table si elle est usée.

Familiarisez-vous avec les procédés sûrs lors du nettoyage, de l'entretien et de l'enlèvement régulier des sciures et poussières dans le but de réduire le risque d'incendie.

Veillez à ce que la bride utilisée, indiquée par le fabricant, convienne au but d'utilisation indiqué.

Utiliser uniquement des accessoires et des pièces de rechange d'origine.

Arrêtez immédiatement la machine en cas de blocage. Retirez la fiche de la prise, puis le morceau de bois coincé.

Pour transporter la machine, utilisez uniquement le dispositif de transport.

L'appareil convient aux bricoleurs pour la coupe transversale du bois de chauffage.

La coupe de bois rond de diamètre supérieur à **170 mm** (en fonction du modèle) est interdite, car il est impossible de maintenir en sécurité les pièces travaillées.

Le diamètre minimal s'élevé à 80 mm.

(Les morceaux de bois avec diamètre inférieur peuvent être accrochés par les contrepointes et glisser de la bascule).

La longueur **maximale** du matériel coupé doit s'élever à **1000 mm**. La longueur **minimale** du matériel coupé ne doit pas être inférieure à **500 mm**.

Pour cause d'absence d'aspirateur, la scie à bascule pour bois de chauffage peut être utilisée

uniquement à l'extérieur.

Seuls les pièces pouvant être placées et maintenues en toute sécurité dans la bascule peuvent être travaillées.

L'utilisation de lames de scie en acier HSS (acier rapide hautement allié) est interdite, car cet acier est dur et fragile.

Risques consécutifs à la rupture de la lame de scie et à l'éjection des morceaux de lame de scie.

L'utilisation en conformité avec la désignation inclut également le respect des conditions de service, d'entretien et de réparation prescrites par le fabricant et le respect des consignes de sécurité contenues dans le mode d'emploi.

Il est nécessaire de respecter les règles de sécurité correspondantes, valables pour le fonctionnement ainsi que toutes les autres règles généralement admises relatives à la médecine du travail et à la technique de sécurité. Toute autre utilisation sera considérée comme contraire à la désignation. Le fabricant décline toute responsabilité pour les dommages consécutifs, seul l'utilisateur est responsable.

Des modifications volontaires réalisées sur la scie rendent caduque la garantie du fabricant pour les dommages consécutifs de toutes sortes.

La scie peut être montée, utilisée et entretenue uniquement par des personnes ayant été familiarisées avec ces opérations et informées sur les dangers. Les réparations doivent être réalisées uniquement par nos soins ou par les services après-vente recommandés par nos soins. Il est interdit d'utiliser la machine dans un environnement avec risque d'explosion et sous la pluie. Tout élément métallique (clous, etc.) doit être retiré du matériel à couper.

- La machine répond aux exigences de EN 61000-3-11 et est soumis aux conditions particulières de branchement. Cela signifie que l'utilisation sur des points de branchement choisis librement est interdite.
- Lors des conditions défavorables, la machine peut engendrer des variations de tensions temporaires.
- La machine est destinée uniquement à l'utilisation sur des points de branchement qui ne dépassent pas l'impédance maximale autorisée $Z_{max} = 0,233 \Omega$.
- En tant qu'utilisateur, vous devez assurer, éventuellement après accord avec votre fournisseur d'énergie, que le point sur lequel vous souhaitez utiliser la machine, réponde à l'exigence indiquée ci-dessus.

Suppression en toute sécurité d'un blocage éventuel.

Débranchez la machine du secteur

Examinez-la et localisez le blocage.

Supprimez le blocage en prenant en considération

toutes les consignes de sécurité.

Contrôlez visuellement la machine et assurez-vous qu'elle n'est pas endommagée. En particulier la lame de scie ne doit présenter aucun endommagement.

En cas de doutes sur le déblocage ou sur l'aptitude au fonctionnement, contactez le Service technique (voir chapitre „Service“).

Entretien

 Tous les soins, entretien et nettoyage doivent être réalisés sur machine arrêtée. En cas de panne de fonctionnement, il est nécessaire d'arrêter l'entraînement.

- Avant chaque mise en marche, contrôlez tous les raccords à vis et encastrables, ainsi que les dispositifs de protection, du point de vue de fixation correcte et de marche facile de toutes les pièces mobiles.
- Avant chaque utilisation, effectuer un contrôle visuel afin de détecter d'éventuelles détériorations de l'appareil et notamment du câble d'alimentation et de sa fiche.
- Avant d'appuyer sur l'interrupteur marche/arrêt, contrôlez si la lame de scie est correctement fixée.

Maintenez la machine et en particulier les fentes d'aération toujours propres. Nettoyez régulièrement la goulotte d'éjection de sciures et/ou l'aspirateur de poussière. **Ne pulvérisez jamais de l'eau sur l'appareil!**

Appliquez de l'huile écologique sur toutes les parties mobiles. **N'utilisez jamais de graisse!**

Contrôlez l'usure de la lame de scie, les lames de scie émoussées doivent être affûtées. Nettoyez les lames de scie recouvertes de résine.

Les roulements à billes de l'arbre de scie sont protégés contre la poussière et donc sans entretien, c'est-à-dire, il n'est pas nécessaire de les graisser.

Les réparations et travaux non décrits dans ce mode d'emploi doivent être effectués uniquement par un personnel qualifié agréé.

Utiliser uniquement des accessoires et des pièces de rechange d'origine.

Seul un appareil régulièrement entretenu et traité peut donner satisfaction. Un entretien insuffisant peut engendrer des accidents et des blessures

Mise hors service et liquidation

Lorsque l'utilisation de l'appareil n'est plus possible et il est nécessaire de le broyer, il doit être désactivé et démonté, c'est-à-dire, il doit être mis en état dans lequel son utilisation dans le but pour lequel il a été conçu n'est plus possible. Le procédé de broyage doit prendre en considération la récupération du matériel de base de la machine. Ces matières peuvent être éventuellement réutilisées dans le procédé de

recyclage. Le fabricant décline toute responsabilité pour des dommages personnels et matériels éventuels, consécutifs à la réutilisation des parties de la machines, si ces parties sont utilisées dans d'autres buts que ceux d'origine. Désactivation de la machine : Tout procédé de désactivation ou de broyage doit être réalisé par le personnel formé pour ce type de travail.

- Démontez la machine en pièces individuelles.
- Bloquez chaque partie mobile de la machine.
- Déposez chaque composante dans un centre de collecte contrôlée.
- Démontez les pièces en caoutchouc de la machine et déposez-les dans un centre de collecte de pièces en caoutchouc
- Après la désactivation et le blocage de pièces mobiles, aucun autre risque résiduel n'existe.
- Les éléments de construction électriques font partie de déchets spéciaux et doivent être liquidés séparément de la machine. En cas d'incendie du dispositif électrique de l'appareil, il est nécessaire d'utiliser des produits d'extinctions approuvés (tels qu'extincteur à poudre).

Garantie

Selon le bulletin de garantie joint.

La garantie concerne exclusivement les imperfections provoquées par le défaut du matériel ou le défaut de fabrication. En cas de réclamation pendant la durée de la garantie, il est nécessaire de joindre l'original du justificatif d'achat avec la date d'achat.

La garantie n'inclut pas une utilisation incompétente telle que surcharge de l'appareil, utilisation de la force, endommagement par intervention étrangère ou objets étrangers. Le non respect du mode d'emploi et du mode de montage ainsi que l'usure normale ne sont pas non plus inclus dans la garantie..

Service

Vous avez des questions techniques ? Une réclamation ? Vous avez besoin de pièces détachées ou d'un mode d'emploi ? Nous vous aiderons rapidement et sans bureaucratie inutile par l'intermédiaire de nos pages Web www.guede.com dans la rubrique Service. Aidez-nous pour que nous puissions vous aider. Pour identifier votre appareil en cas de réclamation, nous avons besoins du numéro de série, numéro de produit et l'année de fabrication. Toutes ces informations se trouvent sur la plaque signalétique. Pour avoir ces informations toujours à portée de main, veuillez les inscrire ici :

Numéro de série:

Numéro de commande :

Année de fabrication:

Déclaration de conformité CE

GÜDE GmbH & Co. KG
Birkichstrasse 6, 74549 Wolpertshausen
Germany

Nous, Déclarons par la présente que les appareils indiqués répondent du point de vue de leur conception, construction ainsi que de leur réalisation mise sur le marché, aux exigences fondamentales correspondantes des directives de la CE en matière de sécurité et d'hygiène. Cette déclaration perd sa validité après une modification de l'appareil sans notre approbation préalable.

Scies à bascule GWS 500 HM

Déclaration de conformité de la CE

2006/42/EC, 2004/108/EC

Normes harmonisées applicables

EN 1870-6/A1: 2009

EN 60204-1/A1: 2009

EN 55014-1/A1: 2009

EN 55014-2/A2: 2008

EN 61000-3-2/A2: 2009

EN 61000-3-11: 2000



Wolpertshausen, 2012-04-13

Helmut Arnold
Gérant

Documents techniques

GÜDE GmbH & Co. KG, Joachim Bürkle,
Birkichstrasse 6, 74549 Wolpertshausen,
Deutschland









TÜV SÜD Product Service GmbH
Ridlerstraße 65, 80339 München
Deutschland, Nr. 0123



Dati Tecnici

Seghe a culla

GWS 500 HM

Cod. ord.	01817
Alimentazione	230 V~50 Hz
 Potenza del motore P1 S6 40%	2,2 kW/2,95 PS
 Giri	1400 min ⁻¹
 Ø del disco da taglio	500 mm/40 Denti
 Trapanatura	30 mm
 Ø della legna min./max.	80 - 170 mm
 Peso	78 kg

Informazioni sulla rumorosità/sulle vibrazioni

 Livello di rumorosità L_{pA} ^{1), 2)}	90 dB (A)
 Potenza della rumorosità L_{WA} ^{1), 2)}	105 dB (A)

Utilizzare le protezioni dell'udito!

¹⁾ Misurato secondo la norma EN ISO 3744, sotto carico, pericolosità K=2 dB (A)

²⁾ I valori indicati sono relativi a emissioni e non devono perciò essere intesi anche come i valori per la sicurezza sul posto di lavoro. Benché vi sia una correlazione tra i livelli d'emissione ed immissione non è possibile stabilire in modo attendibile se siano necessarie le ulteriori precauzioni oppure no. I fattori che influiscono sul livello delle immissioni effettivamente presenti in un momento determinato sul posto di lavoro, comprendono le caratteristiche dell'ambiente di lavoro e le altre fonti di rumore, cioè il numero dei macchinari e degli altri processi di lavoro adiacenti. Inoltre i valori consentiti sul posto di lavoro possono variare da Paese a Paese. L'utente deve tuttavia utilizzare queste informazioni per attuare una migliore valutazione dei danni e dei rischi.



Usare l'apparecchio solo dopo aver letto con attenzione e capito le istruzioni per l'uso. Rispettare tutte le istruzioni di sicurezza riportate nel Manuale. Comportarsi con cura verso le altre persone. In caso dei dubbi sul collegamento ed uso dell'apparecchio, rivolgersi cortesemente al CAT.

Uso in conformità alla destinazione

La sega circolare con culla ribaltabile per legna da ardere serve per taglio trasversale di legna da ardere nel rispetto di tutte le caratteristiche tecniche ed istruzioni di sicurezza.

I pezzi di legno troppo corti, troppo leggeri o sottili per poter essere fissati dalle contropunte della culla di carico, non vanno più lavorati con l'apparecchio.



L'apparecchio può essere manovrato solo da unica persona.

Assicurarvi che nessuno si trovi nella zona di lavoro pericolosa. La minima distanza sicura è di 2 m.

Questo impianto può essere utilizzato solo per lo scopo indicato.

All'inadempimento delle istituzioni delle direttive generalmente valide e delle istituzioni nel presente Manuale il costruttore non assume alcuna responsabilità dei danni.

Requisiti all'operatore

L'operatore è obbligato, prima di usare la macchina, leggere attentamente il Manuale d'Uso.

Qualifica: Oltre le istruzioni dettagliate del professionista, per uso della macchina non è necessaria alcuna qualifica speciale.

Età minima: Possono lavorare con l'apparecchio solo le persone che hanno raggiunto 18 anni.

L'eccezione rappresenta lo sfruttamento dei minorenni per lo scopo dell'addestramento professionale per raggiungere la pratica sotto controllo dell'istruttore.

Istruzioni: L'uso dell'apparecchio richiede solo le adeguate istruzioni del professionista rispettivamente leggere il Manuale d'Uso. Non sono necessarie le istruzioni speciali.

Pericoli residuali

⚠ Pericolo delle ferite!

Attenzione: Nonostante il rispetto di tutte le relative normative strutturali, alcuni pericoli residuali possono persistere durante il funzionamento dell'apparecchio:

- **Pericolo di ferite alle dita e alle mani:** Mai mettere le mani nella zona del disco da taglio.
- **Oggetti volanti:** Lancio delle parti di pezzi e strumenti danneggiati: Indossare le protezioni per gli occhi
- **Emissione di rumore:** Indossare assolutamente protezioni per le orecchie
- **Emissione di polveri di legno:** Usare un respiratore
- **Evitare il pericolo – dispositivo meccanico:** Tutte le parti in movimento (ad es. disco da taglio) sono protette da dispositivi di protezione fissi, ben montati e asportabili solo con apposito utensile. **Il rischio residuale:** In caso di rimozione dei dispositivi di sicurezza fissi e ben montati con apposito utensile e se l'apparecchio è in funzione, esiste il rischio di lesioni.
- **Evitare il rischio – impianto elettrico:** Tutte le parti conduttrici dell'apparecchio sono isolate contro il contatto o protette dai dispositivi di protezione fissi, ben montati ed asportabili solo con apposito strumento. **Il rischio residuale:** Se viene eliminato il carter fisso e ben montato e l'apparecchio è in funzione, e la spina non è sconnessa, potranno verificarsi scosse elettriche.
- **Evitare il rischio – polveri di legno:** La sega a culla può essere usata solo all'esterno. **Il rischio residuale:** In caso di uso della sega a culla all'interno degli ambienti chiusi possono verificarsi dei danni alla salute provocati dall'inhalazione delle polveri di legno.

Inoltre possono esistere, nonostante tutte le misure di prevenzione adottate, dei pericoli residuali nascosti.

I pericoli residuali possono essere minimizzati seguendo tutte le istruzioni di sicurezza e usando l'apparecchio in conformità al suo scopo attenendosi anche al manuale d'uso.

L'esposizione alle polveri è influenzata dalla tipologia del materiale da lavorare. È importante di utilizzare un'aspirazione locale (cattura presso la fonte) e regolare bene i carter di aspirazione, elementi di guida e canalette di raccolta.

Le polveri nate durante il lavoro sono spesso nocive alla salute e non vanno inalate. Usare un'adeguata cappa di aspirazione e in più indossare un apposito respiratore. Togliere con cura le polveri depositate, ad es. aspirandole.

Utilizzare solo i dischi da taglio costruiti al fine di ridurre il rumore emesso. Mantenere l'apparecchio e il disco da taglio in corso.

Al fine di minimizzare la nascita del rumore, lo strumento deve essere affilato e tutti gli elementi mirati a minimizzare il rumore (carter, ecc.) correttamente regolati.

Comportamento in caso d'emergenza

Applicare il pronto soccorso relativo all'incidente e rivolgersi più rapidamente al medico qualificato. Proteggere il ferito agli ulteriori incidenti e tranquillizzarlo. Con riferimento alla DIN 13164, il luogo di lavoro deve essere sempre dotato della cassetta di pronto soccorso per eventuali incidenti. Il materiale utilizzato deve essere aggiunto immediatamente. In caso di richiesta del pronto soccorso comunicare le seguenti informazioni:

1. Luogo dell'incidente
2. Tipo dell'incidente
3. Numero dei feriti
4. Tipo della ferita

Simboli



Attenzione!



Leggere attentamente le istruzioni per l'uso prima di mettere in funzione l'elettro utensile.



Prima di eseguire i lavori di qualsiasi tipo sulla il dispositivo sconnettere prima sempre la spina dalla presa di rete.



Durante l'uso dell'apparecchio utilizzare sempre gli occhiali di protezione. Utilizzare le protezioni dell'udito!



Indossare le scarpe antistampistiche con puntali in acciaio!



Utilizzare i guanti di protezione!



Usare un respiratore adeguato!



Usare solo all'esterno. Non per l'uso in aree residenziali.



Non usare l'apparecchio in ambienti umidi o bagnati. Evitare l'esposizione dell'apparecchio alla pioggia.



Mai mettere le mani nella zona della lama da taglio.



Tenere l'apparecchio lontano dai bambini.



Tenere le altre persone in distanza sicura! Fare attenzione che nessuno sia presente nella zona di pericolo.

	Avviso agli oggetti lanciati
	Pericolo di contatto con gli organi rotanti
	Avviso alla pericolosa tensione elettrica
	Pericolo di ferite da taglio
	Disco da taglio secondo DIN 847-1
	Senso di rotazione
	Gli apparecchi elettrici/elettronici difettosi e/o da smaltire devono essere consegnati ai centri autorizzati.
	Prima di iniziare a lavorare asportare tutti gli oggetti estranei, ad es. chiodi e filo
	Non spingere troppo
	Fortemente
	Lentamente

Istruzioni generali per l'uso degli elettrotensili

AVVISO

Leggere tutte le istruzioni di sicurezza e manuali d'uso. Il mancato rispetto delle istruzioni di sicurezza e manuali d'uso può provocare delle scosse elettriche, incendio e/o gravi infortuni.

Conservare tutte le avvertenze di pericolo e le istruzioni operative per ogni esigenza futura.

La nozione di „elettrotensili“ usato nelle istruzioni di sicurezza si riferisce agli elettrotensili azionati tramite la tensione di rete (dotati da cavo elettrico) e agli elettrotensili azionati tramite accumulatore (senza cavo elettrico).

1) Sicurezza sul luogo di lavoro

- a) **Mantenere pulito e ben illuminato il proprio luogo di lavoro.** La mancanza di pulizia o di luce nella zona di lavoro può provocare degli infortuni.

- b) **Non utilizzare elettrotensili all'interno degli ambienti con il rischio di esplosione, dove si trovano dei liquidi, gas o polveri infiammabili.** Gli elettrotensili creano scintille che possono incendiare le polveri o vapori.

- c) **Tenere lontani i bambini ed altre persone dalla zona di utilizzo dell'elettrotensile.** In caso di distrazione potete perdere il controllo dell'apparecchio.

2) Sicurezza elettrica

- a) **La spina degli elettrotensili deve rispondere correttamente alla presa.** La spina non va assolutamente sostituita. **Non utilizzare insieme all'utensile elettrico messo a terra alcun adattatore.** Le spine non sostituite e le prese adatte riducono il rischio di scosse elettriche.
- b) **Evitare il contatto del corpo con le superfici messe a terra quali tubi, riscaldamento, forni o frigoriferi.** Se il vostro corpo è messo a terra, esiste un elevato rischio di scosse elettriche.
- c) **Non esporre gli elettrotensili alla pioggia ed umidità.** L'entrata di acqua nell'elettrotensile fa aumentare il rischio di scosse elettriche.
- d) **Non utilizzare il cavo, in conflitto con il suo scopo, per portare l'elettrotensile, per sospenderlo o per tirare la spina dalla presa.** Proteggere il cavo contro le temperature alte, olio, spigoli vivi od organi mobili dell'apparecchio. I cavi danneggiati od aggrovigliati fanno aumentare il rischio di scosse elettriche.
- e) **Se volete lavorare con il vostro elettrotensile all'esterno, utilizzare il cavo di prolunga idoneo all'uso esterno** diminuisce il rischio di scosse elettriche.
- f) **Se non è possibile evitare l'utilizzo dell'elettrotensile nell'ambiente umido, utilizzare il dispositivo di protezione contro le correnti di guasto.** L'utilizzo del dispositivo di protezione contro le correnti di guasto diminuisce il rischio di scosse elettriche.

3) Sicurezza delle persone

- a) **Fate attenzione a quello che state facendo, effettuare i lavori con gli elettrotensili con buon senso. Non utilizzare gli elettrotensili se siete stanchi o sotto influenza di droghe, alcool o medicine.** Anche un solo momento di disattenzione durante l'utilizzo dell'elettrotensile può provocare dei gravi infortuni.
- b) **Indossare i mezzi di protezione personali e sempre anche gli occhiali di protezione.** L'uso dei mezzi di protezione individuale quali respiratore, scarpe antinfortunistiche antiscivolo, casco o protezioni delle orecchie, in funzione al tipo e l'uso degli elettrotensili, riduce il rischio di infortuni.

- c) Evitare l'accensione involontaria dell'apparecchio. Accertarsi, prima di connettere la spina in rete e/o accumulatore, portando o tenendolo, che l'elettrotensile sia disattivato. Se, portando l'elettrotensile, tenete il dito sull'interruttore o se connettete la spina dell'apparecchio acceso alla presa, si possono provocare degli infortuni.
- d) Prima di accendere l'elettrotensile togliere via tutte le chiavi e cacciaviti di aggiustaggio. Un attrezzo o chiave che si trovi all'interno dell'organo rotante dell'apparecchio può provocare degli infortuni.
- e) Evitare le posizioni inabituale per il vostro corpo. Lavorare con una buona stabilità e mantenere sempre l'equilibrio. In tal modo è possibile controllare meglio l'elettrotensile nelle situazioni inaspettate.
- f) Indossare i vestiti idonei. Non indossare capi troppo larghi e gioielli. Tenere i cappelli, vestiti e guanti lontano dagli organi mobili. I vestiti liberi, gioielli e cappelli lunghi possono essere afferrati dagli organi in movimento.
- g) Se devono essere montate le cappe aspiranti e collettori di polveri, assicurarvi che essi sono ben collegati e correttamente utilizzati. L'utilizzo di una cappa aspirante può diminuire il pericolo delle polveri.
- 4) Uso e cura degli elettrotensili**
- a) Non sovraccaricare l'apparecchio. Utilizzare per il vostro lavoro solo gli elettrotensili idonei. Si lavora meglio e più in sicuro con gli elettrotensili idonei e rispettando la potenza indicata.
- b) Non utilizzare elettrotensili con interruttore guasto. L'elettrotensile che non può essere spento od acceso è pericoloso e va riparato.
- c) Prima di ogni regolazione dell'apparecchio, applicazione degli accessori o della messa dell'apparecchio in deposito sconnettere la spina dalla prese e/o rimuovere l'accumulatore. Tale misura di sicurezza evita l'accensione involontaria di elettrotensili.
- d) Mettere gli elettrotensili non usati fuori dalla portata dei bambini. L'apparecchio non va utilizzato dalle persone che non lo sanno manovrare e non hanno letto queste istruzioni. Ogni elettrotensile può essere pericoloso se utilizzato da persone inesperte.
- e) Prendere cura dell'elettrotensile. Controllare se gli organi funzionano perfettamente e se non risultano grippati, se non presentano rotture o danneggiamenti tali da poter influenzare, in modo attivo, il funzionamento del detto elettrotensile. Far riparare le parti danneggiate prima di iniziare ad utilizzare l'apparecchio. La causa di tanti infortuni sta proprio nella manutenzione scadente degli elettrotensili.
- f) Mantenere puliti e affilati gli strumenti taglienti. Gli strumenti taglienti ben trattati con lame appuntite diventano meno spesso storti e sono più facili da guidare.

- g) Utilizzare gli elettrotensili, accessori, adattatori, ecc. in conformità a queste istruzioni. Tenere conto delle condizioni di lavoro ed operazioni eseguite. L'utilizzo dell'elettrotensile agli scopi diversi da quelli riportati può provocare delle situazioni di pericolo.

5) Servizio

- a) Fare riparare i vostri elettrotensili solo da personale qualificato autorizzato e solo con i pezzi di ricambio originali. In tal modo potete essere sicuri che la sicurezza degli elettrotensili rimane mantenuta.

Istruzioni di sicurezza per le seghe a culla ribaltabile per la legna da ardere

 L'esercizio è ammesso solo con l'interruttore di sicurezza alla corrente falsa (RCD max. corrente falsa 30 mA).

Utilizzare la protezione dell'udito. L'esposizione prolungata al rumore senza protezione può causare danni sull'udito.

Indossare i guanti protettivi mentre si maneggiano le liste da sega e materiali grezzi.

L'apparecchio deve essere appoggiato, durante il lavoro, sul suolo orizzontale e piano e il pavimento attorno all'apparecchio deve essere piano, ben mantenuto e privo di rifiuti quali ad es. trucioli e pezzi legnosi.

Collocare la pila di pezzi da lavorare e i pezzi pronti nelle vicinanze del luogo di lavoro normale dell'operatore.

Spegnere l'apparecchio uscendo dal luogo di lavoro, sconnettere la spina dalla presa.

 Prima di ogni messa in funzione controllare tutti i raccordi a vite e ad inserimento, anche i dispositivi di protezione, riguardando la rigidità e serraggio giusto e la funzione non disturbata di tutte le parti mobili.

 E' severamente vietato smontare, modificare i dispositivi di protezione trovatisi sulla macchina, utilizzarli in controvia alla loro destinazione oppure montare i dispositivi di protezione degli altri produttori.

 L'apparecchio non deve essere utilizzato se danneggiato oppure con i dispositivi di sicurezza difettosi. Cambiare le parti usurate e danneggiate.

Prima di ogni utilizzo controllare che l'apparecchio, cavo d'alimentazione, cavi da prolunga e la spina siano integri e senza danni. Le parti danneggiate devono essere controllate e riparate da un tecnico.

Guasti della macchina, inclusi quelli del dispositivo di protezione o delle lame della sega, devono essere segnalati alla persona responsabile della sicurezza, non appena vengono individuati.

Assicurarsi prima di premere il pulsante start/stop se il disco da taglio è correttamente montato.

La sega non va più usata se la culla non torna automaticamente nella sua posizione iniziale.

Dopo lo spegnimento dell'apparecchio, se il disco da taglio non si ferma dopo max. 10 secondi, la sega non va più usata.

Per un lavoro più sicuro, utilizzate sempre dispositivi di protezione, piastre di arresto e dispositivi di alimentazione.

E' severamente vietato di eliminare schegge e trucioli dall'apparecchio in funzione.

Occorre assolutamente evitare di eliminare qualsiasi pezzo di legno o schegge dalla zona di lavoro se l'apparecchio è in funzione.

Non usare lame danneggiate o deformate.

Utilizzare solo i dischi da taglio correttamente affilati.

Seguire i relativi manuali d'uso forniti da costruttore e relativi all'utilizzo, aggiustaggio e riparazione dei dischi da taglio.

Non utilizzare lame non corrispondenti alle specifiche riportate in queste istruzioni d'uso.

Il numero massimo di giri indicato sulla lama della sega deve essere rispettato.

È consentito esclusivamente l'uso di utensili che corrispondono ai requisiti della norma EN 847-1.

Gli utensili devono essere trasportati e conservati in un contenitore adatto;

Per ridurre al minimo la rumorosità, affilare l'utensile, regolando tutti gli elementi in modo tale da ridurre la rumorosità (fissare coperture, ecc.).

Sostituire inserti da banco consumati.

Fare conoscenza con le operazioni sicure di pulizia, manutenzione e rimozione regolare delle schegge e delle polveri in modo da diminuire il rischio di incendio.

Assicurarsi che la flangia usata sia idonea al relativo scopo di uso secondo le indicazioni del costruttore.

Utilizzare solo gli accessori e ricambi originali.

Immediatamente spegnere l'apparecchio in caso di incastramento. Sconnettere la spina dalla presa di corrente ed eliminare il pezzo di legno incastrato.

Per trasportare l'apparecchio usare solo un apposito dispositivo di trasporto.

L'apparecchio è idoneo per taglio trasversale della legna da ardere per uso domestico.

Il taglio dei tronchi di dimensione oltre a **170 mm** (dipende dal modello) non è ammissibile, in quanto i pezzi non possono essere afferrati con sicurezza.

Il diametro minimo è pari a 80 mm

(i pezzi di legno di diametro minore non vengono afferrati con le contropunte e possono scivolare dalla culla.)

La lunghezza massima del materiale da tagliare può risultare pari a **1000 mm**. La lunghezza minima del materiale da tagliare non deve risultare inferiore di **500 mm**.

La sega a culla ribaltabile per la legna da ardere può essere usata solo all'esterno vista la mancanza di cappa aspirante.

E' ammissibile lavorare solo i pezzi che possono essere messi e fissati con sicurezza all'interno della culla.

L'utilizzo dei dischi da taglio in acciaio HSS (acciaio legato a taglio rapido) non è ammissibile in quanto questo acciaio è duro e fragile.

Rischio di infortunio dovuto alla rottura del disco da taglio e al lancio di pezzi rotti del disco da taglio.

L'utilizzo conforme allo scopo prevede anche il rispetto delle condizioni di esercizio, manutenzione e riparazioni prescritte dal costruttore così come osservazione delle istruzioni di sicurezza contenuti nel manuale d'uso.

Occorre seguire le relative norme di sicurezza valide per l'esercizio, così come tutte le altre regole comunemente valide della medicina di lavoro e tecnica di sicurezza. Ogni altro utilizzo risulta in conflitto con il suo scopo. Il produttore declina ogni responsabilità per qualsiasi danno conseguente: è l'utente stesso che assume il relativo rischio.

Ogni modifica non autorizzata apportata alla sega fa decadere ogni responsabilità del produttore per danni di qualsiasi tipo.

La sega può essere montata, utilizzata e mantenuta solo da persone che sono state addestrate per tali operazioni e conoscono i relativi pericoli. Le riparazioni possono essere eseguite solo da noi, risp. dalle officine da noi autorizzate. L'apparecchio non deve essere utilizzato in ambiente con pericolo di esplosione e non deve essere esposto alla pioggia. Le parti metalliche (chiodi, ecc.) vanno assolutamente tolte dal materiale da tagliare.

- L'apparecchio è conforme ai requisiti della norma EN 61000-3-11 ed è soggetto alle condizioni particolari per la connessione. Ciò significa che l'uso sui punti di connessione scelti a volontà non è ammissibile.
- In condizioni peggiorate l'apparecchio può subire le oscillazioni di tensione temporanee.
- L'apparecchio è destinato solamente per uso sui punti di collegamento che non superano l'impedenza massima ammissibile $Z_{max} = 0,233 \Omega$.
- Nel caso di necessità e con accordo con fornitore della corrente elettrica, l'utente deve procurare che il punto di collegamento dell'apparecchio abbia adempito il requisito succitato.

Eliminazione sicura di un eventuale incastramento

Scollare l'apparecchio dalla rete.

Ispezionarlo localizzando il punto di incastramento.

Eliminare l'incastramento tenendo presente tutte le istruzioni di sicurezza.

Controllare visualmente l'apparecchio ed assicurarsi che non sia stato danneggiato. In particolare, il disco da taglio non deve riportare alcun segno di danneggiamento.

Nel caso di dubbi relativamente all'eliminazione dell'incastramento o alla totale capacità di servizio, contattare l'Assistenza tecnica (vedi il capitolo Assistenza tecnica).

Manutenzione

 Tutte le operazioni di manutenzione, cura e pulizia vanno eseguite a motore spento ed apparecchio fermo. In caso di funzionamento errato occorre assolutamente spegnere il motore.

- Prima di ogni messa in funzione controllare tutti i raccordi a vite e ad inserimento, anche i dispositivi di protezione, riguardando la rigidità e serraggio giusto e la funzione non disturbata di tutte le parti mobili.
- Prima di ogni uso effettuare un controllo visivo ed accertarsi che la pompa, in particolare il cavo di rete e la spina, non siano danneggiati.
- Assicurarsi, prima di premere il pulsante start/stop, se il disco da taglio è correttamente montato.

Mantenere sempre pulito l'apparecchio, in particolare le fessure di ventilazione. Pulire regolarmente la raccolta trucioli e/o cappa aspirante. **Mai spruzzare l'acqua sull'apparecchio!**

Trattare tutti gli organi mobili con un olio ecologico. **Mai utilizzare il grasso!**

Controllare l'usura del disco da taglio, i dischi da taglio ottusi vanno affilati, i dischi da taglio coperte di particelle in resina vanno puliti.

I cuscinetti a rulli dell'albero della sega sono protetti contro la polvere, perciò non necessitano di manutenzione, ossia i cuscinetti non devono essere lubrificati.

Tutte le riparazioni e i lavori non descritte nel presente manuale d'uso possono essere eseguite solo da personale qualificato e autorizzato.

Utilizzare solo gli accessori e ricambi originali.

Solo l'apparecchio periodicamente mantenuto e curato può essere un'aiutante soddisfacente. La manutenzione e cura mancanti possono portare agli incidenti e ferite inaspettabili.

Messa fuori al servizio e smaltimento

Se l'apparecchio non può essere più usato e va smaltito, in tal caso va disattivato e smontato, ossia va messo in uno stato tale da non poter essere più utilizzato agli scopi, per chi è stato costruito. La modalità di smaltimento deve tener conto anche il recupero dei materiali base dell'apparecchio. Queste sostanze possono essere eventualmente riutilizzate nel processo di riciclaggio. Il produttore declina ogni responsabilità per qualsiasi danno materiale o a persone derivante dal riutilizzo delle parti dell'apparecchio, se tali parti sono state utilizzate allo scopo diverso da quello originale. Disattivazione dell'apparecchio: Ogni procedura di disattivazione di smaltimento va eseguita da personale addestrato.

- L'apparecchio va smontato nelle sue singole parti.
- Bloccare ogni organo mobile dell'apparecchio.
- Consegnare tutti i componenti presso i centri di raccolta autorizzati.
- Smontare le parti in gomma dall'apparecchio e consegnarle in centro di raccolta specializzato per le parti in gomma.
- Dopo la disattivazione e bloccaggio delle parti mobili non esistono più altri pericoli residui.
- Tutti i componenti strutturali elettrici costituiscono rifiuti speciali e vanno smaltiti separatamente dall'apparecchio. In caso di incendio dell'impianto elettrico dell'apparecchio occorre usare solo i mezzi antincendio approvati (ad es. estintore a polvere).

Garanzia

I diritti di garanzia secondo la Lista di garanzia.

La garanzia include esclusivamente gli inconvenienti dovuti dal difetto del materiale oppure dal difetto dalla produzione. Per la contestazione in garanzia occorre allegare l'originale del documento d'acquisto riportante la data di vendita.

La garanzia non include l'uso profano, es. sovraccarico dell'apparecchio, manomissione, danni dall'intervento estero oppure dagli oggetti. La garanzia non include anche l'inosservanza del Manuale d'Uso, del montaggio e l'usura normale.

Servizio

Avete le domande tecniche? Contestazioni? Avete bisogno dei ricambi oppure del Manuale d'Uso? Sul nostro sito <http://www.guede.com/support>, nel settore Servizio, Vi aiuteremo velocemente ed in via non burocratica. Ci dareste la mano, per favore, per poter aiutar Vi? Per poter identificare il Vostro apparecchio nel caso di contestazione abbiamo bisogno del numero di serie, cod. ord. e l'anno di produzione. Tutte queste indicazioni troverete sulla targhetta della macchina. Per avere questi dati sempre disponibili, indicarli qui sotto, per favore:

N° serie:

Cod. ord.:

Anno di produzione:

Dichiarazione di conformità CE

GÜDE GmbH & Co. KG
Birkichstrasse 6, 74549 Wolpertshausen
Deutschland

Dichiariamo con il presente noi, che la concezione e costruzione degli apparecchi elencati, nelle realizzazioni che stiamo introducendo alla vendita, sono conforme ai requisiti principali delle direttive CE sulla sicurezza ed igiene.

Nel caso della modifica dell'apparecchio da noi non autorizzata, la presente dichiarazione perde la propria validità.

Seghe a culla GWS 500 HM

Direttive CE applicabili

2006/42/EC, 2004/108/EC

Applicate norme armonizzate

EN 1870-6/A1: 2009

EN 60204-1/A1: 2009

EN 55014-1/A1: 2009

EN 55014-2/A2: 2008

EN 61000-3-2/A2: 2009

EN 61000-3-11: 2000



Wolpertshausen, 2012-04-13

Helmut Arnold
Amministratore delegato

Documentazione tecnica

GÜDE GmbH & Co. KG, Joachim Bürkle,
Birkichstrasse 6, 74549 Wolpertshausen,
Deutschland









TÜV SÜD Product Service GmbH
Ridlerstraße 65, 80339 München
Deutschland, Nr. 0123



Technische Gegevens

Wipzagen

GWS 500 HM

Artikel-Nr.	01817
 Aansluiting	230 V~50 Hz
 Motorvermogen P1 S6 40%	2,2 kW/2,95 PS
 Toerental	1400 min ⁻¹
 Zaagblad	500 mm/40 gebit
 Gatdiameter	30 mm
 Werkstuk-Ø min./max.	80 - 170 mm
 Gewicht	78 kg

Geluids-/trillingsinformatie

 Geluidsdrukniveau L _{PA} ^{1), 2)}	90 dB (A)
 Geluidsvermogniveau L _{WA} ^{1), 2)}	105 dB (A)

Draag oorbeschermers!

¹⁾ Gemeten volgens EN ISO 3744, onder last, onveiligheid K=2 dB (A)

²⁾ De vermelde waarden zijn emissiewaarden en zijn zodoende niet tevens ook veilige werkplaatswaarden. Ofschoon er een cor- relatie tussen emissie- en immissiewaarden bestaat, kan hieruit niet betrouwbaar worden afgeleid of bijkomende voorzorgsmaat- regelen noodzakelijk zijn of niet. Factoren die het actuele immissiepeil op de werkplek beïnvloeden, omvatten de aard van de werkruimte en andere geluidsbronnen, bijv. het aantal machines en andere naburige werkprocessen. De toegelaten werkplek- waarden kunnen ook van land tot land verschillen. Deze informatie dient echter de gebruiker in staat te stellen, een betere in- schatting van bedreiging en risico uit te voeren.



Gebruik het apparaat pas nadat u de gebruiksaanwijzing gelezen en begrepen hebt. Let op alle, in de gebruiksaanwijzing aangegeven, veiligheidsinstructies. Gedraagt u zich verantwoord tegenover andere personen. Indien betreffende de aansluiting en het bedienen van het apparaat twijfels ontstaan, kunt u zich tot de klantendienst wenden.

Voorgeschreven Gebruik Van Het Systeem

De brandhoutwipzaag mag uitsluitend voor het zagen van brandhout - haaks op de nerfrichting – gebruikt worden onder opvolging van de technische gegevens en veiligheidsinstructies.

Houtstukken, die te kort, te licht of te dun zijn om door de klauwen in de wiptafel gegrepen te worden, mogen niet met de machine verkleind worden.



De machine mag slechts door één persoon bediend worden.

Let op dat zich geen personen in de gevarenomgeving ophouden. De minimale afstand bedraagt 2 m.

Dit apparaat uitsluitend gebruiken voor normaal gebruik, zoals aangegeven.

Bij niet naleving van de bepalingen uit de algemeen geldende voorschriften, evenals van de bepalingen uit deze gebruiksaanwijzing, kan de producent voor schaden niet aansprakelijk gesteld worden.

Eisen aan de bedienende persoon

De bedienende persoon moet, voor het gebruik van het apparaat, de gebruiksaanwijzing goed gelezen hebben.

Kwalificatie: Behalve een uitvoerige instructie door vakkundig verkooppersoneel is er geen speciale kwalificatie voor het gebruik van het apparaat nodig.

Minimale leeftijd: Het apparaat mag slechts door personen gebruikt worden van 18 jaar of ouder. Uitzondering hierop is het gebruik door jeugdige personen bij een beroepsopleiding ter verkrijging van vaardigheid en indien dit onder toezicht van een opleider plaats vindt.

Scholing: Om het apparaat te kunnen gebruiken is enig passend onderricht, door een vakman, resp. de bedieningsaanwijzing, voldoende. Een speciale scholing is niet noodzakelijk.

Restrisico's

⚠ Letselgevaar!

Waarschuwing: Ondanks nakoming van alle relevante bouwvoorschriften kunnen bij het gebruik van de machine noch restrisico's blijven:

- **Letselgevaar voor vingers en handen:** Nooit de handen in de buurt van het zaagblad houden.
- **Wegspatten van werkstukdelen en gereedschapsonderdelen bij beschadigde gereedschappen:** Draag bescherming voor de ogen.
- **Geluidsemissie:** Beslist gehoorbeschermers dragen.
- **Houtstofemissie:** Draag een stofkapje.
- **Mechanische gevaarsafwending:** Alle door bewegelijke onderdelen (bijv. het zaagblad) bestaande gevaren zijn door vaste, veilig bevestigde en enkel met gereedschap te verwijderen beschermingsinrichtingen omgeven. **Restrisico:** *Indien de vaste en veilig bevestigde beschermingsinrichtingen, bij een draaiende machine, met gereedschap verwijderd worden, zijn letsels mogelijk.*
- **Gevaarsafwending elektra:** Alle onder stroom staande onderdelen van de machine zijn bij aaraking tegen stroom geïsoleerd of door een vaste en veilig bevestigde, enkel met gereedschap te verwijderen beschermingsinrichtingen, omgeven. **Restrisico:** *Indien de vaste en veilig bevestigde ommanteling bij een draaiende machine en bij een niet afgekoppelde aansluiting verwijderd wordt, zijn elektrische schokken mogelijk.*
- **Gevaarsafwending houtstof:** De wipzaag is enkel toegestaan voor buitengebruik. **Restrisico:** *Indien de wipzaag in een gesloten ruimte wordt gebruikt, kan het tot gezondheidsbeschadigingen door houtstof komen.*

Verder kunnen ondanks alle genomen voorzorgmaatregelen niet zichtbare restrisico's bestaan.

Restrisico's kunnen geminimaliseerd worden, als de veiligheidsinstructies en het gebruik volgens voorschriften, evenals de gebruiksaanwijzing worden opgevolgd.

De stofvorming wordt beïnvloed door de soort van het te bewerken materiaal. Het is belangrijk een plaatselijke afzuiging aan te leggen, te gebruiken en de afzuigkap, de leidende elementen en opvangotten juist in te stellen.

Bij werkzaamheden ontstaand stof is vaak gezondheidsschadelijk en mag niet in het lichaam komen. Stofafzuiging gebruiken en aanvullend een geschikt stofkapje dragen. Het afgezette stof grondig verwijderen, bijv. afzuigen.

Gebruik zaagbladen die tot een verlaging van het geluidsniveau ontworpen zijn. Houd de machine en het zaagblad schoon.

Om ruisontwikkeling te minimaliseren moet het gereedschap scherp en alle elementen voor het verlagen van het geluidsniveau (afdekkingen etc.) juist ingesteld te zijn.

Handelswijze in noodgeval

Tref de noodzakelijke maatregelen om éérste hulp te verlenen, die met het letsel overeenkomt en vraag zo snel mogelijk gekwalificeerde medische hulp aan. Bescherm gewonde personen voor overig letsel en stel ze gerust. Voor het eventueel plaatsvinden van een ongeval zou altijd een verbandtrommel, volgens DIN 13164, op de werkplaats bij de hand moeten zijn. Het uit de verbandtrommel genomen materiaal dient onmiddellijk aangevuld te worden. Indien u hulp vraagt, geef de volgende gegevens door:

1. Plaats van het ongeval
2. Soort van het ongeval
3. Aantal gewonden mensen
4. Soort verwondingen

Symbolen



Opgelet!



Graag instructies zorgvuldig doorlezen vóórdat u de machine in gebruik neemt.



Trek vóór alle werkzaamheden aan het apparaat altijd eerst de steker uit de contactdoos.



Bij het werken met de machine altijd een veiligheidsbril dragen. Draag oorbeschermers!



Veiligheidsschoenen met stalen neuzen dragen!



Veiligheidshandschoenen dragen!



Mondkapje dragen!



Enkel buiten gebruiken. Niet voor gebruik in woonwijken.



Gebruik de machine niet in een vochtige of natte omgeving. Plaats de machine niet in de regen.



Houd de handen altijd buiten het bereik van het zaagblad.



Houd kinderen van de machine op afstand.



Afstand andere personen! Let er op dat zich geen personen in de gevarenumgeving ophouden.



Waarschuwing voor terug slingerende onderdelen

	Waarschuwing voor draaiende onderdelen
	Waarschuwing voor gevaarlijke elektrische spanning
	Waarschuwing voor snijletsels
	DIN 847-1 zaagblad
	Draairichting!
	Beschadigde en/of te verwijderen elektrische of elektronische apparaten bij de daarvoor bestemde recyclingplaatsen inleveren
	Verwijder voor het bewerken alle vreemde voorwerpen, zoals spijkers en draden.
	Niet met te grote kracht
	Sterk
	Langzaam

Algemene veiligheidsinstructies voor elektrische werktuigen

⚠ WAARSCHUWING

Lees alle veiligheidsinstructies en aanwijzingen.

Het niet opvolgen van veiligheidsinstructies en aanwijzingen kan een elektrische schok, brand en/of zware letsels veroorzaken.

Bewaar alle waarschuwingen en voorschriften voor toekomstig gebruik.

De in de veiligheidsinstructies gebruikte term „elektrisch werktuig“ verwijst ook naar elektrische werktuigen met een netvoeding (met netkabel) en eveneens naar elektrische werktuigen met een accuvoeding (zonder netkabel).

1) Veiligheid op de werkplaats

- Houd je werkomgeving schoon en goed verlicht.**
Wanneer de niet verlichte werkplekken kunnen tot ongevallen leiden.
- Gebruik het elektrische werktuig niet in een explosiegevaarlijke omgeving waarin zich brandbare vloeistoffen, gassen of stoffen bevinden.**
Elektrische werktuigen geven vonken af die stof of dampen doen ontsteken.

- Houd kinderen en overige personen tijdens het gebruik van elektrische werktuigen op afstand.**
Bij afleiding kan de controle over het apparaat verloren gaan.

2) Elektrische veiligheid

- De aansluitstekker van het elektrische werktuig dient in het stopcontact te passen. De stekker mag op geen enkele manier gewijzigd worden. Gebruik geen adapterstekker samen met randgeaarde elektrische werktuigen.** Ongewijzigde stekkers en passend stopcontacten verlagen het risico van een elektrische schok.
- Vermijd lichamelijk contact met geaarde oppervlakten zoals buizen, verwarmingselementen, fornuizen en koelkasten.** Er bestaat een verhoogd risico van een elektrische schok, indien uw lichaam geaard is.
- Houd elektrische werktuigen ver van regen of andere nattigheid.** Indringing van water in een elektrisch werktuig verhoogt het risico van een elektrische schok.
- Gebruik de kabel niet om het elektrische werktuig te dragen, op te hangen of om de stekker uit het stopcontact te trekken. Houd de kabel ver van warmte, olie, scherpe kanten en/of bewegende apparaatonderdelen.** Beschadigde of verdraaide kabels verhogen het risico van een elektrische schok.
- Indien met een elektrisch werktuig in de open lucht wordt gewerkt, gebruik dan slechts verlengkabels die voor het gebruik in de open lucht geschikt zijn.** Het gebruik van een voor buitengebruik geschikte verlengkabel vermindert het risico van een elektrische schok.
- Als gebruik van het elektrische gereedschap in een vochtige omgeving onvermijdelijk is, maak dan gebruik van een veiligheidsschakelaar voor foutstroom.** Het gebruik van een veiligheidsschakelaar voor foutstroom vermindert het risico van een elektrische schok.

3) Veiligheid van personen

- Wees attent, let op wat u doet en ga met verstand met elektrische werktuigen aan het werk.** Gebruik geen elektrisch werktuig, indien u moe bent of onder de invloed van drugs, alcohol of medicijnen staat. Een moment van onoplettendheid bij gebruik van het elektrische werktuig kan tot ernstige letsels leiden.
- Draag persoonlijke beschermende uitrusting en altijd een veiligheidsbril.** Het dragen van persoonlijke beschermende uitrustingen, zoals een stofmasker, veiligheidsschoenen met een antislipzool, veiligheidshelm of gehoorbeschermer, afhankelijk van het type en het gebruik van het elektrische werktuig, vermindert het risico van letsels.
- Vermijd een ongewenste inbedrijfneming. Controleer of het elektrische werktuig uitgeschakeld is, indien dit aan de stroomtoevoer en/of accu aangesloten, opgetild of gedragen wordt.** Als u bij het dragen van het elektrische werktuig uw vin-

ger aan of bij de schakelaar hebt of het apparaat met de schakelaar ingeschakeld aan de stroomvoorziening aansluit, kan dit tot ongevallen leiden.

- d) **Verwijder instelgereedschap of schroefsluutels voordat het elektrische werktuig wordt ingeschakeld.** Een werktuig of sleutel, die zich aan een draaiend apparaatonderdeel bevindt, kan tot letsels leiden.
- e) **Vermijd abnormale lichaamshoudingen. Zorg er altijd voor dat u veilig staat en het evenwicht niet verliest.** Op een dergelijke wijze kan het elektrische werktuig in onverwachte situaties beter gecontroleerd worden.
- f) **Draag geschikte kleding. Draag geen wijde kleding of sierraden.** Houd haar, kleding en handschoenen ver van de bewegende onderdelen. Losse kleding, sierraden of lang haar kunnen door bewegende delen gegrepen worden.
- g) **Als inrichtingen voor stofafzuiging en -opvang gemonteerd kunnen worden, controleer dan of deze aangesloten zijn en op juiste wijze gebruikt worden.** Gebruik van een stofafzuiging kan de gevaren door stof verminderen.

4) Gebruik en behandeling van het elektrische werktuig

- a) **Overbelast het apparaat niet. Gebruik voor het werk het daarvoor bestemde elektrische werktuig.** Met het passende elektrische werktuig wordt beter en veiliger, in het aangegeven prestatiegebied, gewerkt.
- b) **Gebruik geen enkel elektrisch werktuig waarvan de schakelaar defect is.** Een elektrisch werktuig, dat niet meer in- of uitgeschakeld kan worden is gevaarlijk en moet gerepareerd worden.
- c) **Neem de stekker uit het stopcontact en/of verwijder de accu voordat instellingen aan het apparaat worden uitgevoerd, onderdelen worden vervangen of het apparaat na gebruik wordt weggezet.** Deze voorzorgsmaatregelen verhinderen een ongewenste start van het elektrische werktuig.
- d) **Bewaars elektrische werktuigen, die niet in gebruik zijn, buiten het bereik van kinderen. Laat personen niet het apparaat gebruiken die daarmee niet vertrouwd zijn of deze aanwijzingen niet hebben gelezen.** Elektrische werktuigen zijn gevaarlijk, indien deze door onervaren personen worden gebruikt
- e) **Onderhoud elektrische werktuigen zorgvuldig. Controleer of de bewegelijke onderdelen perfect functioneren en niet klemmen, of onderdelen gebroken of zodanig beschadigd zijn dat de functie van het elektrische werktuig is beïnvloed. Laat beschadigde onderdelen, vóór het gebruik van het apparaat, repareren.** Vele ongevallen hebben hun oorzaak in slecht onderhouden elektrische werktuigen.
- f) **Houd snijwerktuigen scherp en schoon.** Zorgvuldig onderhouden snijwerktuigen met scherpe snij-kanten lopen minder snel vast en zijn eenvoudiger te bedienen.

- g) **Gebruik elektrische werktuigen, accessoires, inzetwerktuigen etc. in overeenstemming met deze aanwijzingen. Houd daarbij rekening met de arbeidsomstandigheden en de uit te voeren werkzaamheden.** Het gebruik van elektrische werktuigen voor andere dan de beoogde toepassingen kan tot gevaarlijke situaties leiden.

5) Servizio

- a) **Laat uw elektrische werktuig uitsluitend door gekwalificeerd vakkundig personeel en uitsluitend met originele reserveonderdelen repareren.** Daardoor wordt gewaarborgd dat de veiligheid van het elektrische werktuig behouden blijft.

Veiligheidsinstructies voor brandhoutwipzagen

 **Het gebruik is slechts met een foutstroomschakelaar (RCD max. foutstroom van 30 mA) toegestaan.**

Draag oorbeschermers. Blootstelling aan geluid kan het gehoor beschadigen.

Draag veiligheidshandschoenen bij het hanteren van gereedschap en hard materiaal.

De machine moet tijdens het gebruik op een horizontale, vlakke vloer opgesteld worden en de vloer rond de machine moet vlak, goed onderhouden en vrij van afval zijn, zoals spanen en afgezaagde werkstukken.

Plaats de te bewerken werkstukstapel en de gereede werkstukken dicht bij de normale werkplek van de bediening.

Schakel de machine uit zolang deze onbewaakt is en koppel deze van stroomtoevoer af.

 **Controleer vóór ieder inbedrijfstelling alle schroef- en steekverbindingen evenals beschermingsinrichtingen op vastheid en juiste plaatsing en of alle lichtdraaiend zijn.**

 **Het is streng verboden de aan de machine aangebrachte veiligheidsinrichtingen te demonteren, het gebruiksdoel te veranderen of vreemde beschermingsinrichtingen aan te brengen.**

 **Het apparaat mag niet gebruikt worden, als het beschadigd is of de beschermingsinrichtingen defect zijn. Vervang versleten of beschadigde onderdelen.**

Voor alle ombouw- of onderhoudswerkzaamheden, de stekker uit de wandcontactdoos nemen.

Defecten aan/storingen van de machine, de veiligheidsinrichting of de zaagbladen dienen – zodra zij geconstateerd worden – bij de voor de veiligheid verantwoordelijke persoon gemeld te worden.

Voordat de aan/uit-schakelaar wordt bediend, controleer of het zaagblad juist is gemonteerd.

De zaag mag niet meer gebruikt worden, indien de wip niet automatisch in zijn rustpositie terugveert.

Indien na het uitschakelen van de machine het zaagblad niet in max. 10 sec. tot stilstand komt, mag de zaag niet meer gebruikt worden.

Neem voorzorgsmaatregelen om veilig te kunnen werken.

Het is streng verboden, spanen of splinters bij een draaiende machine te verwijderen.

Het is verboden willekeurige afsnijdsels of delen van het werkstuk bij een draaiende machine uit de werkomgeving te verwijderen.

Gebruik geen zaagbladen die beschadigd of vervormd zijn.

Gebruik enkel goed geslepen zaagbladen.

Volg de aanwijzingen van de producent op voor het gebruik, instelling en reparatie van zaagbladen.

Zaagbladen, waarvan de gegevens niet overeenkomen welke in de gebruiksaanwijzing staan, mogen niet gebruikt worden.

Zorg dat het op het zaagblad aangegeven toerental niet wordt overschreden.

Er mag alleen gereedschap worden gebruikt dat in overeenstemming is met de norm EN 847-1.

De gereedschappen moeten in een geschikte houder vervoerd en bewaard worden;

Om de geluidsontwikkeling te minimaliseren, moet het gereedschap aangescherpt zijn, en dienen alle elementen om het lawaai tegen te gaan (afdekkingen, etc.) volgens de regels te zijn ingesteld.

Vervang een versleten tafelelement.

Maakt u zich vertrouwd met de veilige werkzaamheden, reiniging, onderhoud en regelmatige verwijdering van spanen en stof voor vermindering van brandrisico.

Overtuigt u zich dat de gebruikte flensen, zoals door de producent aangegeven, voor het gebruiksdoel geschikt zijn.

Gebruik alléén origineel toebehoren en originele onderdelen.

Schakel de machine bij een blokkering van de zaag onmiddellijk uit. Neem de netstekker uit en verwijder het vastgeklemd werkstuk.

Bij het transporteren van de machine enkel de transportinrichtingen gebruiken.

Het apparaat is geschikt voor het dwarszagen van brandhout thuis en op hobbygebieden.

Het zagen van rond materiaal met een **diameter van meer dan 170 mm (afhankelijk van het model)** is niet toegestaan omdat deze werkstukken niet veilig vastgehouden kunnen worden.

De minimale diameter bedraagt 80 mm.

(Houtstukken met een kleinere diameter kunnen door de klauwen niet gegrepen worden en uit de wip geslingerd worden.)

De **maximale lengte** van het zaagmateriaal moet **minimaal 1.000 mm** bedragen. De **minimale lengte** van het zaagmateriaal mag niet korter zijn dan **500 mm**.

De brandhoutwipzaag mag vanwege een ontbrekende afzuiginrichting uitsluitend buiten gebruikt worden.

Er mogen enkel werkstukken bewerkt worden die veilig geplaatst en in de wip vastgehouden kunnen worden.

Het gebruik van zaagbladen van HSS-staal (hogelegeerd snelstaal) is niet toegestaan omdat dit staal hard en broos is.

Letselgevaar door breuk van het zaagblad en weggeslingerde zaagbladstukken.

Tot het gebruik volgens bepalingen behoort ook de nakoming van de door de producent voorgescreven bedrijfs-, onderhouds- en reparatievoorwaarden alsmede de opvolging van de in die aanwijzingen genoemde veiligheidsinstructies.

De voor het gebruik geldige desbetreffende voorschriften ter voorkoming van ongevallen evenals de overige algemeen erkende arbeidsmedische en veiligheidstechnische voorschriften moeten nagekomen worden. Ieder ander gebruik geldt als niet volgens deze gebruiksregels. De producent is voor de eventuele hieruit ontstane schade van welke soort dan ook niet aansprakelijk. het risico ligt uitsluitend bij de gebruiker.

Eigenhandige wijzigingen aan de zaag sluiten een garantie van de producent voor de hierdoor resulterende schade van ieder soort uit.

De zaag mag slechts door personen gemonteerd, gebruikt en onderhouden worden die daarmee vertrouwd zijn en over de gevaren op de hoogte zijn gebracht. Onderhoudswerkzaamheden mogen slechts door ons, resp. door een door ons benoemde klantendienst uitgevoerd worden. De machine mag niet in een explosiegevaarlijke omgeving gebruikt of aan regen blootgesteld worden. Metalen onderdelen (spijkers etc.) dienen beslist uit het te zagen materiaal verwijderd te worden.

- Het apparaat voldoet aan de eisen van de EN 61000-3-11 en is aan bijzondere aansluitingsvoorwaarden onderworpen. Dit betekent dat een gebruik aan willekeurige, vrij kiesbare aansluitingspunten niet toegelaten is.
- Het apparaat kan bij ongunstige netverhoudingen tot voorbijgaande spanningschommelingen leiden.
- Het apparaat uitsluitend te gebruiken aan aansluitpunten die een maximale toegelaten netimpedantie van $Z_{max} = 0,233 \Omega$ niet overschrijden.
- Als gebruiker dient u vast te stellen – indien nodig – dat uw aansluitingspunt, waaraan u het apparaat wenst aan te sluiten, aan de boven genoemde eis voldoet.

Eventuele blokkering veilig oplossen

Koppel de machine van het stroomnet af.

Zorg voor een overzicht en stel de blokkering vast.

Verwijder de blokkering onder opvolging van alle veiligheidsinstructies.

Voer een visuele controle van de machine uit en overtuigt u zich er van dat aan de machine geen schade is ontstaan. In het bijzonder het zaagblad mag geen beschadiging vertonen.

Indien twijfel betreffende de verwijdering van de blokkering of een volle gebruiksgereedheid bestaan, neem dan contact op met de Technische Service (zie het hoofdstuk "Service").

Onderhoud

 Onderhouds-, reparatie- en schoonmaakwerkzaamheden dienen enkel uitgevoerd te worden bij uitgeschakelde motor en stilstand werktuig. Bij functiestoringen dient beslist de motor uitgeschakeld te worden.

- Controleer vóór ieder inbedrijfstelling alle schroef- en steekverbindingen evenals beschermingsinrichtingen op vastheid en juiste plaatsing en of alle lichtdraaiend zijn.
- Voer vóór gebruik van het apparaat altijd een visuele controle uit om vast te stellen of het apparaat en in het bijzonder de netkabel en de steker beschadigd zijn.
- Voordat de aan/uit-schakelaar wordt bediend, controleer of het zaagblad juist is gemonteerd.

De machine, in het bijzonder de luchtsleuven, altijd goed schoon houden. Spanen uitwerper en/of stofafzuiging regelmatig reinigen. **Nooit water op het apparaat spuiten!**

Behandel alle bewegelijke onderdelen met milieuvriendelijke olie. **Nooit vet gebruiken!**

Het zaagblad op slijtage controleren, botte zaagbladen dienen geslepen te worden, met hars vervuilde zaagbladen schoonmaken.

De kogellagers van de zaagas zijn beschermd tegen stof en hierdoor onderhoudsvrij, d.w.z. de lagers hoeven niet gesmeerd te worden.

Reparaties en werkzaamheden, die niet in deze aanwijzing worden beschreven, enkel door gekwalificeerd personeel laten uitvoeren.

Gebruik alléén origineel toebehoren en originele onderdelen.

Enkel een regelmatig onderhouden en een goed verzorgd apparaat kan een tot tevredenheid werkend hulpmiddel zijn. Onderhouds- en verzorgingsfouten kunnen tot onvoorziene ongevallen en letsels leiden.

Uit bedrijf nemen en verwijderen

Indien de machine niet meer te gebruiken is en verschroot moet worden, dient deze gedeactiveerd en gedemonteerd te worden, d.w.z. in een toestand gebracht worden waarin zij niet meer voor de doeleinden gebruikt kan worden waarvoor deze ontworpen werd. De verschroting moet de terugwinning van de grondstoffen van de machine tot doel hebben. Deze stoffen kunnen eventueel in een recyclingproces opnieuw gebruikt worden. De producent wijst iedere verantwoordelijkheid af voor eventuele persoons- en materiaalschaden die door het hergebruik van machineonderdelen ontstaan, indien deze onderdelen voor een ander dan het oorspronkelijke doel worden gebruikt. Deactivering van de machine: Elke deactivering of verschroting dient door het hiervoor opgeleid personeel uitgevoerd te worden.

- De machine in afzonderlijke onderdelen demonteren.
- Elk bewegelijk machineonderdeel blokkeren.
- Elk component bij gecontroleerde verzamelplaatsen afgeven.
- Rubberen onderdelen van de machine demonteren en naar een verzamelplaats voor rubberen onderdelen brengen.
- Na de deactivering en de blokkering van de bewegelijke onderdelen bestaat geen ander restrisico.
- Elektrische bouwelementen behoren tot de groep bijzonder afval en moeten gescheiden van de machine verwijderd worden. Bij een brand aan de elektrische installatie van het apparaat moeten blusmiddelen gebruikt worden die hiervoor toegestaan zijn (bijv. poederblusmiddel).

Garantie

Garantieclaims volgens bijgaande garantiekaart.

De garantie heeft uitsluitend betrekking op onvolkomenheden die op materiaal- of productiefouten betrekking hebben. Bij een claim van een onvolkomenheid, in de zin van garantie, dient de originele aankoopfactuur met de aankoopdatum bijgesloten te worden.

Van garantie uitgesloten zijn verkeerd gebruik, zoals bijv. overbelasting van het apparaat, gebruik van geweld, beschadigingen door vreemde invloeden of door vreemde voorwerpen. De niet-naleving van gebruiks- en montageaanwijzingen en normale slijtage zijn eveneens van garanties uitgesloten..

Service

Hebt u technische vragen? Een reclamatie? Hebt u reserveonderdelen of een gebruiksaanwijzing nodig? Op onze website www.guede.com in Service helpen wij u snel en niet-bureaucratisch verder. Help ons om u te helpen, a.u.b. Om uw apparaat in geval van reclamatie te kunnen identificeren hebben wij het serie+nummer evenals artikelnummer en productiejaar nodig. Deze gegevens vindt u op het typeplaatje. Vul deze gegevens hieronder in om deze altijd bij de hand te hebben.

Serienummer:

Artikelnummer:

Bouwjaar:

EG-Conformiteitverklaring

GÜDE GmbH & Co. KG
Birkichstrasse 6, 74549 Wolpertshausen
Deutschland

Hiermede verklaren wij, dat de genoemde machine, op grond van zijn ontwerp en bouwwijze, evenals de door ons in omloop gebrachte uitvoeringen, aan de desbetreffende fundamentele veiligheids- en gezondheidverordeningen van de EG-richtlijnen voldoen. Bij een niet met ons overeengekomen wijziging aan het apparaat verliest deze verklaring haar geldigheid.

Wipzage GWS 500 HM

Einschlägige EG-Richtlijnen

2006/42/EC, 2004/108/EC

Gebruikte harmoniserende normen

EN 1870-6/A1: 2009

EN 60204-1/A1: 2009

EN 55014-1/A1: 2009

EN 55014-2/A2: 2008

EN 61000-3-2/A2: 2009

EN 61000-3-11: 2000



Wolpertshausen, 2012-04-13

Helmut Arnold
Bedrijfsleider

Technische documentatie

GÜDE GmbH & Co. KG, Joachim Bürkle,
Birkichstrasse 6, 74549 Wolpertshausen,
Deutschland









TÜV SÜD Product Service GmbH
Ridlerstraße 65, 80339 München
Deutschland, Nr. 0123



Technické údaje

Kolébkové pily

GWS 500 HM

Obj. č.	01817
 Přípojka.....	230 V~50 Hz
 Výkon motoru P1 S6 40%.....	2,2 kW/2,95 PS
 Otáčky	1400 min ⁻¹
 Pilového kotouče	500 mm/40 zuby
 Vrtání	30 mm
 Ø obrobku min./max.	80 - 170 mm
 Hmotnost.....	78 kg

Informace o hluku / vibracích

 Hladina akustického tlaku L _{PA} ^{1), 2)}	90 dB (A)
 Hladina akustického výkonu L _{WA} ^{1), 2)}	105 dB (A)

Použijte chrániče sluchu!

¹⁾ Naměřeno podle EN ISO 3744, pod zatížením, nebezpečnost K=2 dB (A)

²⁾ Uvedené hodnoty jsou emisní hodnoty a nemusí tedy představovat bezpečné hodnoty na pracovišti. Ačkoliv existuje korelace mezi emisními a imisními hodnotami, nelze z nich spolehlivě odvodit, zda jsou nutná přídatná preventivní opatření nebo nikoliv. Faktory, které mohou ovlivnit okamžitou imisní hladinu na pracovišti, zahrnují dobu trvání účinků, zvláštností pracoviště, jiné zdroje hluku, např. počet strojů a jiných sousedících procesů. Spolehlivé hodnoty na pracovišti se mohou také lišit v různých zemích. Tato informace však má pomoci uživateli lépe odhadnout riziko a ohrožení.



Čerpadlo použijte teprve po pozorném přečtení a porozumění návodu k obsluze. Dodržujte všechny v návodu uvedené bezpečnostní pokyny. Chevejte se zodpovědně vůči třetím osobám.

Pokud máte o zapojení a obsluze přístroje pochybnosti, obraťte se na zákaznický servis.

Použití v souladu s určením

Kolébková pila na palivové dříví slouží k příčnému řezání palivového dříví při dodržování všech technických údajů a bezpečnostních pokynů.

Kusy dřeva, které jsou příliš krátké, příliš lehké nebo příliš tenké, než aby mohly být zachyceny protihroty v základacích kolébce, nesmí být strojem dále zpracovávány.



Stroj smí zásadně obsluhovat jen jedna osoba.

Dbejte na to, aby se v nebezpečné oblasti nikdo nezdržoval. Minimální odstup činí 2 m.

Toto zařízení lze používat jen pro uvedený účel.

Při nedodržení ustanovení z obecně platných předpisů a ustanovení z tohoto návodu nelze výrobce činit odpovědným za škody.

Požadavky na obsluhu

Obsluha si musí před použitím přístroje pozorně přečíst návod k obsluze.

Kvalifikace: Kromě podrobného poučení odborníkem není pro používání přístroje nutná žádná speciální kvalifikace.

Minimální věk: Na přístroji smí pracovat jen osoby, jež dosáhly 18 let. Výjimku představuje využití mladistvých, pokud se toto děje během profesního vzdělávání za účelem dosažení dovedností pod dohledem školitele.

Školení: Používání přístroje vyžaduje pouze odpovídající poučení odborníkem resp. návodem k obsluze. Speciální školení není nutné.

Zbytková nebezpečí

⚠ Nebezpečí úrazu!

Výstraha: I přes dodržování všech příslušných konstrukčních předpisů mohou při provozu stroje přetrvávat zbytková nebezpečí:

- **Nebezpečí úrazu pro prsty a ruce:** Nikdy nedávejte ruce do oblasti pilového kotouče.
- **Odletování částí obrobků a nástrojů u poškozených nástrojů:** Noste chrániče očí
- **Emise hluku:** Noste bezpodmínečně chrániče uší
- **Emise dřevěného prachu:** Noste respirátor
- **Zabránění nebezpečí – mechanické zařízení:** Všechny nebezpečné pohyblivé díly (např. pilový kotouč) jsou obaleny fixními, bezpečně připravenými a jen nástrojem odstranitelnými ochrannými zařízeními. **Zbytkové nebezpečí:** *Jsou-li fixní, bezpečně připravená ochranná zařízení odstraněna nástrojem u stroje v chodu, mohou nastat úrazy.*
- **Zabránění nebezpečí – elektrické zařízení:** Všechny vodivé části stroje jsou izolovány proti kontaktu nebo obaleny fixními, bezpečně připravenými a jen nástrojem odstranitelnými ochrannými zařízeními. **Zbytkové nebezpečí:** *Je-li fixní, bezpečně připravený kryt odstraněn u stroje v chodu a při nevytažené zástrčce, může dojít k úderu elektrickým proudem.*
- **Zabránění nebezpečí – dřevěný prach:** Kolébkovou pilu je možné používat jen venku. **Zbytkové nebezpečí:** *Pokud se kolébková pila používá v uzavřených prostorách, může dojít k poškození zdraví v důsledku vdechnutí dřevěného prachu.*

Dále mohou i přes veškerá přijatá preventivní opatření existovat skrytá zbytková nebezpečí.

Zbytková nebezpečí mohou být minimalizována, pokud jsou dodržovány bezpečnostní pokyny a použití v souladu s určením, jakož i návod k obsluze.

Expozice prachu je ovlivněna typem zpracovávaného materiálu. Je důležité používat lokální odsávání (zachycení u zdroje) a dobře seřídít odsávací kryty, vodící prvky a zachytné žlaby.

Prach vzniknuvší při práci je často zdraví škodlivý a nesmí se dostat do těla. Použijte odsavač a navíc noste vhodný respirátor. Usazený prach důkladně odstraňte, např. vysátím.

Použijte pilové kotouče, jež byly zkonstruovány k redukci emitovaného hluku. Stroj a pilový kotouč udržujte v chodu.

K minimalizaci tvorby hluku musí být nástroj naostřen a všechny prvky k minimalizaci hluku (kryty atd.) řádně seřizeny.

Chování v případě nouze







Zaveďte úrazu odpovídající potřebnou první pomoc a vyzvěte co možná nejrychleji kvalifikovanou lékařskou pomoc. Chraňte zraněného před dalšími úrazy a uklidněte jej. Kvůli případné nehodě musí

být na pracovišti vždy po ruce lékárnička první pomoci dle DIN 13164. Materiál, který si z lékárničky vezmete, je třeba ihned doplnit. Pokud požadujete pomoc, uveďte tyto údaje:

1. Místo nehody
2. Druh nehody
3. Počet zraněných
4. Druh zranění

Symboły

	Pozor!
	Před uvedením do provozu si prosím pečlivě přečtete návod k použití.
	Před prováděním jakýchkoli prací na čerpadlu vždy nejdříve vytáhněte zástrčku napájecího kabelu ze síťové zásuvky.
	Při práci se strojem noste vždy ochranné brýle. Použijte chrániče sluchu!
	Noste bezpečnostní obuv s ocelovými tužinkami!
	Noste ochranné rukavice!
	Noste respirátor!
	Používejte jen venku. Není určeno pro použití v obytných oblastech!
	Stroj nepoužívejte ve vlhkém či mokřem prostředí. Stroj nevystavujte dešti.
	Nikdy nedávejte ruce do prostoru pilového listu.
	Stroj držte mimo dosah dětí.
	Odstup jiných osob! Dbejte na to, aby se v nebezpečí oblasti nikdo nezdržoval.
	Výstraha před odmrštěnými předměty
	Výstraha před rotujícími součástmi
	Výstraha před nebezpečným elektrickým napětím!

	Výstraha před řeznými poraněními
	Pilový kotouč dle DIN 847-1
	Směr otáčení
	Vadné a/nebo likvidované elektrické či elektronické přístroje musí být odevzdány do příslušných sběrů.
	Před zpracováním odstraňte všechny cizorodé předměty, např. hřebíky a drát
	Příliš netlačte
	Silně
	Pomalů

Všeobecné pokyny pro elektronářadí

VAROVÁNÍ

Přečtěte si všechny bezpečnostní pokyny a návody. Důsledkem nedodržení bezpečnostních pokynů a návodů může být úder elektrickým proudem, požár a/ nebo vážné úrazy.

Všechna varovná upozornění a pokyny do budoucna uschovejte.

V bezpečnostních pokynech použitý pojem „elektronářadí“ se vztahuje na síť poháněné elektronářadí (s elektrickým kabelem) a na akumulátorem poháněné elektronářadí (bez elektrického kabelu).

1) Bezpečnost na pracovišti

- Své pracoviště udržujte čisté a dobře osvětlené.** Nepořádek či neosvětlené pracovní oblasti mohou vést k úrazům.
- S elektronářadím nepracujte v explozi ohroženém prostředí, v němž se nacházejí hořlavé kapaliny, plyny či prach.** Elektronářadí vytváří jiskry, jež mohou zapálit prach či výpary.
- Děti a jiné osoby držte mimo oblast používání elektronářadí.** Při rozptýlení pozornosti můžete ztratit kontrolu nad přístrojem.

2) Elektrická bezpečnost

- Zástrčka elektronářadí musí přesně odpovídat zásuvce. Zástrčka nesmí být v žádném případě**

měněna. Spolu s uzemněným elektronářadím nepoužívejte žádné adaptéry. Nezměněné zástrčky a vhodné zásuvky snižují riziko úderu elektrickým proudem.

- Zabraňte kontaktu těla s uzemněnými povrchy, jako jsou trubky, topení, sporáky a chladničky.** Je-li Vaše tělo uzemněné, existuje zvýšené riziko úderu elektrickým proudem.
- Elektronářadí nevystavujte dešti a vlhkosti.** Vniknutí vody do elektronářadí zvyšuje riziko úderu elektrickým proudem.
- Kabel nepoužívejte v rozporu s jeho určením k nošení elektronářadí, jeho zavěšení či vytažení zástrčky ze zásuvky. Kabel chraňte před vysokými teplotami, olejem, ostrými hranami nebo pohyblivými částmi přístroje.** Poškozené či zamotané kabely zvyšují riziko úderu elektrickým proudem.
- Pokud s elektronářadím pracujete venku, použijte prodlužovací kabely vhodné pro venkovní použití.** Použití prodlužovacího kabelu vhodného pro venkovní použití snižuje riziko úderu elektrickým proudem.
- Pokud nelze provozu elektronářadí ve vlhkém prostředí zabránit, použijte ochranný vypínač proti chybovému proudu.** Použití ochranného vypínače proti chybovému proudu snižuje riziko úderu elektrickým proudem.

3) Bezpečnost osob

- Buďte pozorní, dávejte pozor na to, co děláte, a k práci s elektronářadím přistupujte s rozumem.** Elektronářadí nepoužívejte, jste-li unavení nebo pod vlivem drog, alkoholu či léků. Okamžitá nepozornost při použití elektronářadí může vést k vážným úrazům.
- Noste osobní ochranné pomůcky a vždy ochranné brýle.** Nošení osobních ochranných pomůcek, jako je respirátor, neklouzavá bezpečnostní obuv, ochranná helma či chrániče uší, v závislosti na typu a použití elektronářadí, snižuje riziko úrazů.
- Zabraňte neúmyslnému uvedení do provozu. Před zapojením do sítě a/nebo akumulátoru, uchopením nebo nošením se ujistěte, zda je elektronářadí vypnuté.** Pokud máte při nošení elektronářadí prst na spínači nebo přístroj zapojíte do sítě zapnutý, může to vést k úrazům.
- Před zapnutím elektronářadí odstraňte seřizovací klíče a šroubováky.** Nástroj či klíč, který se nachází v rotující části přístroje, může vést k úrazům.
- Zabraňte abnormálnímu držení těla. Zajistěte si dobrou stabilitu a udržujte neustále rovnováhu.** Tak lze elektronářadí v nečekaných situacích lépe kontrolovat.
- Noste vhodný oděv. Nenoste široký oděv a šperky. Vlasy, oděv a rukavice držte mimo dosah pohyblivých částí.** Volný oděv, šperky a dlouhé vlasy mohou být zachyceny pohyblivými částmi.
- Pokud mají být namontovány odsávače a lapače prachu, ujistěte se, zda jsou zapojeny a správně používány.** Použití odsávače prachu může snížit ohrožení prachem.

4) Použití a ošetření elektronářadí

- Přístroj nepřetěžujte.** Ke své práci používejte vhodné elektronářadí. S vhodným elektronářadím pracujete lépe a bezpečněji v uvedeném rozsahu výkonu.
- Nepoužívejte elektronářadí s vadným spínačem.** Elektronářadí, které nelze již zapnout či vypnout, je nebezpečné a musí být opraveno.
- Před seřizováním přístroje, výměnou dílů příslušenství a odložením přístroje vytáhněte zástrčku ze zásuvky a/nebo vyjměte akumulátor.** Toto bezpečnostní opatření brání neúmyslnému spuštění elektronářadí.
- Elektronářadí, které nepoužíváte, uložte mimo dosah dětí. Přístroj nesmí používat osoby, které s ním nejsou obeznámeny a nepřečetly si tyto pokyny.** Elektronářadí je nebezpečné, pokud jej používají nezkušené osoby.
- Elektronářadí pečlivě ošetřujte.** Kontrolujte, zda pohyblivé díly bezvadně fungují a nevážnou, zda nejsou prasklé nebo poškozené do té míry, že by mohla být negativně ovlivněna funkce elektronářadí. Poškozené díly nechte před použitím přístroje opravit. Příčinou mnoha úrazů je špatná údržba elektronářadí.
- Řezné nástroje udržujte ostré a čisté.** Pečlivě ošetřené řezné nástroje s ostrými břity se méně často vzpříčí a snadněji se vedou.
- Elektronářadí, příslušenství, nástavce atd. používejte v souladu s těmito pokyny. Zohledněte přitom pracovní podmínky a prováděnou činnost.** Použití elektronářadí k jiným než stanoveným účelům může vést k nebezpečným situacím.

5) Servis

- Nechte své elektronářadí opravit jen kvalifikovaným autorizovaným personálem a jen pomocí originálních náhradních dílů.** Tak bude zajištěno, že zůstane zachována bezpečnost elektronářadí.

Bezpečnostní pokyny pro kolébkové pily na pilivové dříví

⚠ Provoz je povolen jen s ochranným vypínačem proti chybovému proudu (RCD max. chybový proud 30mA).

Noste chrániče sluchu. Působením hluku může dojít k poškození sluchu.

Při manipulaci s pilovými listy a drsným materiálem noste rukavice.

Stroj musí stát během provozu na vodorovné a rovné zemi a podlaha kolem stroje musí být rovná, dobře udržovaná a bez odpadů, jako jsou např. piliny a odřezky.

Zpracovávaný stoh obrobků a hotové obrobky umístěte v blízkosti normálního pracoviště operátora. Stroj vypněte, jakmile je bez dozoru, a odpojte ze sítě.

⚠ Před každým uvedením do provozu zkontrolujte všechny šroubové a zásuvné spoje, a rovněž ochranná zařízení z hlediska pevnosti a správného utažení a lehkosti chodu všech pohyblivých dílů.

⚠ Ochranná zařízení, která se nachází na stroji, je striktně zakázáno demontovat, měnit, používat v rozporu s jejich určením nebo připevňovat ochranná zařízení jiných výrobců.

⚠ Přístroj se nesmí používat, pokud je poškozený nebo jsou vadná bezpečnostní zařízení. Opotřebované a poškozené díly vyměňte.

Před každým použitím zkontrolujte přístroj, napájecí kabel, prodlužovací kabel a zástrčku z hlediska poškození a stárnutí. Poškozené součásti nechte opravit pouze odborníkem.

Závady na stroji, ochranném zařízení nebo pilových listech musí být ihned po zjištění nahlášeny osobě zodpovědné za bezpečnost.

Před stisknutím zapínače/vypínače se ujistěte, zda je pilový kotouč správně namontován.

Pila se nesmí již dále používat, pokud se kolébka automaticky nevrací do klidové polohy.

Pokud se po vypnutí stroje pilový kotouč po max. 10 sekundách nezastaví, pila se již nesmí používat.

Pro bezpečnou práci používejte zařízení jako např. ochranné a přítlačné zařízení, dorazová deska, podávací šoupátko atd.!

Je striktně zakázáno odstraňovat piliny a třísky ze stroje, je-li v chodu.

Je třeba upustit od odstraňování jakýchkoliv odřezků a částí obrobků z oblasti řezání, je-li stroj v chodu.

Nepoužívejte poškozené nebo deformované pilové listy.

Používejte jen správně naostřené pilové kotouče.

Dodržujte návody výrobců k použití, seřízení a opravě pilových kotoučů.

Pilové kotouče, které neodpovídají parametrům v tomto návodu k použití, se nesmí používat.

Dodržujte maximální počet otáček uvedený na pilovém listu.

Je povoleno používat jen nástroje, které odpovídají EN 847-1.

Nástroje se musí přepravovat a přechovávat ve vhodné nádobě.

Aby se minimalizovala hlučnost, musí být přístroj nabroušen, a všechny prvky, sloužící ke snížení hluku (kryty atd.), řádně nastaveny.

Vyměňte opotřebovanou vložku stolu.

Seznamte se s bezpečnými postupy při čištění, údržbě a pravidelném odstraňování pilin a prachu, aby se snížilo riziko požáru.

Zajistěte, aby použitá příruba, jak uvádí výrobce, byla vhodná pro daný účel použití.

Používejte jen originální příslušenství a originální náhradní díly.

Při zablokování stroj okamžitě vypněte. Vytáhněte zástrčku a vyjměte vzpříčený kus dřeva.

Při přepravě stroje používejte jen přepravní zařízení.

Přístroj je vhodný pro příčné řezání palivového dříví pro domácí kutily.

Řezání kulatiny o průměru nad **170 mm** (v závislosti na modelu) je nepřipustné, neboť obrobky nelze bezpečně přidržovat.

Minimální průměr čini 80 mm.

(kusy dřeva o menším průměru nemohou být zachyceny protihoty a mohou z kolébky vyklouznout.)

Maximální délka řezaného materiálu smí činit 1000 mm. Minimální délka řezaného materiálu nesmí být menší než 500 mm.

Kolébková pila na palivové dříví se smí kvůli chybějícímu odsávacímu používat jen venku.

Zpracovávat se smí jen ty obrobky, které mohou být bezpečně položeny a drženy v kolébce.

Použití pilových kotoučů z HSS-oceli (vysoce legovaná rychlořezná ocel) je nepřipustné, protože tato ocel je tvrdá a křehká.

Nebezpečí úrazu v důsledku prasknutí pilového kotouče a odmrštění kusů pilového kotouče.

K použití v souladu s určením patří i dodržování výrobcem předepsaných podmínek pro provoz, údržbu a opravy a dodržování i návodu obsažených bezpečnostních pokynů.

Je třeba dodržovat příslušné bezpečnostní předpisy, platné pro provoz, jakož i ostatní všeobecně uznávané předpisy pracovního lékařství a techniky bezpečnosti. Každé jiné použití je považováno za použití v rozporu s určením. Za následné škody jakéhokoliv druhu výrobce neručí: riziko nese samotný uživatel.

Svévolné změny na pile vylučují ručení výrobce za následné škody jakéhokoliv druhu.

Pilu smí stříhat, používat a udržovat jen osoby, které s tímto byly obeznámeny a poučeny o nebezpečích. Opravy smíme provádět jen my resp. námi uvedené zákaznické servisy. Stroj se nesmí používat v explozí ohroženém prostředí a nesmí být vystaven dešti. Kovové části (hřebíky atd.) je z řezaného materiálu třeba bezpodmínečně odstranit.

- Přístroj splňuje požadavky EN 61000-3-11 a podléhá zvláštním podmínkám pro zapojení. To znamená, že použití na libovolných volně zvolených bodech připojení je nepřipustné.
- Přístroj může při nevhodných podmínkách sítě vést k dočasným výkyvům napětí.
- Přístroj je určen výhradně k použití na bodech připojení, jež nepřekračují maximálně přípustnou impedanci $Z_{max} = 0,233 \Omega$.
- Jako uživatel musíte zajistit, v případě potřeby po dohodě s Vaším dodavatelem elektriny, aby Váš bod připojení, na kterém chcete přístroj používat, splňoval výše uvedené požadavky.

Bezpečné odstranění případného zablokování

Stroj odpojte ze sítě.

Prohlédněte jej a lokalizujte zablokování.

Zablokování odstraňte při zohlednění všech bezpečnostních pokynů.

Stroj vizuálně zkontrolujte a ujistěte se, zda se stroj nepoškodil. Především pilový kotouč nesmí vykazovat žádné poškození.

Pokud nastanou pochybnosti o odstranění zablokování nebo kompletní provozuschopnosti, kontaktujte Technický servis (viz kapitola Servis).

Údržba

 Ošetřování, údržba a čištění je třeba provádět jen u vypnutého pohonu a zastaveného přístroje. Při poruchách funkce je třeba zásadně vypnout pohon.

- Před každým uvedením do provozu zkontrolujte všechny šroubové a zásuvné spoje, a rovněž ochranná zařízení z hlediska pevnosti a správného utažení a lehkosti chodu všech pohyblivých dílů.
- Před každým použitím čerpadla proveďte vizuální zkoušku a ujistěte se, že čerpadlo, zejména však síťový kabel a zástrčka nejsou poškozeny.
- Před stisknutím zapínače/vypínače se ujistěte, zda je pilový kotouč správně namontován.

Stroj, především větrací štěrbinu, udržujte vždy v čistotě. Výhoz pilin a/nebo odsávací prachu pravidelně čistěte. **Na přístroj nikdy nestříkejte vodu!**

Všechny pohyblivé části ošetřete ekologickým olejem. **Nikdy nepoužívejte tuk!**

Zkontrolujte opotřebení pilového kotouče, tupé pilové kotouče musí být naostřeny, pilové kotouče pokryté pryskyřicí vyčistěte.

Kuličková ložiska hřídele pily jsou chráněna proti prachu a tudíž bezúdržbová, tzn. ložiska se nemusí mazat.

Opravy a práce, nepopsané v tomto návodu, smí provést jen kvalifikovaný autorizovaný personál. Používejte jen originální příslušenství a originální náhradní díly.

Jen pravidelné udržování a ošetřování přístroj může být uspokojivou pomocí. Nedostatečná údržba a péče může vést k nepředvídaným nehodám a úrazům.

Vyřazení z provozu a likvidace

Pokud stroj již nelze používat a má být sešrotován, musí být deaktivován a demontován, tzn. musí být uveden do stavu, ve kterém jej již nelze použít k účelům, pro něž byl zkonstruován. Proces sešrotování musí zohlednit zpětné získání základních materiálů stroje.

Tyto látky lze případně znovu použít v procesu recyklace. Výrobce odmítá jakoukoliv odpovědnost za případné personální a materiální škody, ke kterým dojde v důsledku opětovného použití částí stroje, pokud byly tyto části použity k jinému než původnímu věcnému účelu. Deaktivace stroje: Každý proces deaktivace nebo sešrotování musí provést k tomu vyšší kvalifikovaný personál.

- Stroj se rozloží na jednotlivé části.
- Zablokujte každou pohyblivou část stroje.
- Každou komponentu odevzdejte do kontrolovaných sběrů.
- Gumové díly odmontujte ze stroje a odevzdejte do sběrný gumových dílů.
- Po deaktivaci a zablokování pohyblivých dílů neexistuje žádné další zbytkové nebezpečí.
- Elektrické konstrukční prvky patří ke speciálnímu odpadu a je třeba je likvidovat odděleně od stroje. Při požáru elektrického zařízení přístroje je třeba použít schválené hasicí prostředky (např. práškový hasicí přístroj).

Záruka

Záruční nároky dle přiloženého záručního listu.

Záruka se vztahuje výhradně na nedostatky způsobené vadou materiálu nebo výrobní vadou. Při reklamaci v záruční době je třeba přiložit originální doklad o koupi s datem prodeje.

Do záruky nespádá neodborné použití jako např. přetížení přístroje, použití násilí, poškození cizím zásahem nebo cizími předměty. Nedodržení návodu k použití a montáži a normální opotřebení rovněž nespádá do záruky.

Servis

Máte technické otázky? Reklamaci? Potřebujete náhradní díly nebo návod k obsluze? Na naší domovské stránce www.guede.com Vám v oddílu Servis pomůžeme rychle a nebyrokraticky. Prosím pomozte nám pomoci Vám. Aby bylo možné Váš přístroj v případě reklamacie identifikovat, potřebujeme sériové číslo, objednávací číslo a rok výroby. Všechny tyto údaje najdete na typovém štítku. Abyste měli tyto údaje vždy po ruce, запиšte si je prosím dole.

Sériové číslo:

Objednávací číslo:

Rok výroby:

Prohlášení o shodě EU

GÜDE GmbH & Co. KG
Birkichstrasse 6, 74549 Wolpertshausen
Deutschland

Tímto prohlašujeme my, že koncepce a konstrukce uvedených přístrojů v provedeních, která uvádíme do oběhu, odpovídá příslušným základním požadavkům směrnic EU na bezpečnost a hygienu. V případě změny přístroje, která s námi nebyla konzultována, ztrácí toto prohlášení svou platnost.

Kolébkové pily GWS 500 HM

Prohlášení o shodě EU

2006/42/EC, 2004/108/EC

Použité harmonizované normy

EN 1870-6/A1: 2009
EN 60204-1/A1: 2009
EN 55014-1/A1: 2009
EN 55014-2/A2: 2008
EN 61000-3-2/A2: 2009
EN 61000-3-11: 2000



Wolpertshausen, 2012-04-13

Helmut Arnold
Jednatel

Technická dokumentace

GÜDE GmbH & Co. KG, Joachim Bürkle,
Birkichstrasse 6, 74549 Wolpertshausen,
Deutschland









TÜV SÜD Product Service GmbH
Ridlerstraße 65, 80339 München
Deutschland, Ident. č. 0123



Technické Údaje

Kolískové píly

GWS 500 HM

Obj. č.	01817
 Prípojka.....	230 V~50 Hz
 Výkon motora P1 S6 40%	2,2 kW/2,95 PS
 Otáčky	1400 min ⁻¹
 Pilového kotúča.....	500 mm/40 zuby
 Vŕtanie.....	30 mm
 Ø obrobku min./max.:	80 -170 mm
 Hmotnosť.....	78 kg

Informácia o hluku / vibráciách

 Hladina akustického tlaku L _{DA} ^{1), 2)}	90 dB (A)
 Hladina akustického výkonu L _{WA} ^{1), 2)}	105 dB (A)

Používajte ochranu sluchu!

¹⁾ Namerané podľa EN ISO 3744, pod zaťažením, nebezpečnosť K = 2 dB (A)

²⁾ Udané hodnoty sú hodnoty emisné a nemusia preto na istom určitom pracovisku vždy súhlasiť. SK- Ak je medzi emisnými a imisnými hodnotami súlad, nie je možné s určitou potvrdiť, či dodatočne event. bezpečnostné opatrenia z hladiska hluku sú nutné alebo nie. Faktory, ktoré ovplyvňujú imisné hodnoty, sú závislé od času účinku hlukového zdroja, vybavenia pracoviska a ďalších prípadných zdrojov hluku na pracovisku napr. počet strojov v činnosti a ďalších zdrojov. Povolené hodnoty hluku na pracovisku môžu byť v jednotlivých štátoch odlišné. Táto informácia má pomôcť užívateľovi k lepšiemu odhadu miery ohrozenia hlukom a riziku predchádzať.



Čerpadlo použite až po pozornom prečítaní a porozumení návodu k obsluhu. Dodržujte všetky v návode uvedené bezpečnostné pokyny. Správajte sa zodpovedne voči tretím osobám. Ak máte o zapojení a obsluhu prístroja pochybnosti, obráťte sa na zákaznícky servis.

Použitie Podľa Predpisov

Kolísková píla na palivové drevo slúži na priechne rezanie palivového dreva pri dodržiavaní všetkých technických údajov a bezpečnostných pokynov.

Kusy dreva, ktoré sú príliš krátke, príliš ľahké alebo príliš tenké, než aby mohli byť zachytené protihrotmi v zakladacej kolíske, sa nesmú strojom ďalej spracovávať.



Stroj smie zásadne obsluhovať len jedna osoba.

Dbajte na to, aby sa v nebezpečnej oblasti nikto nezdržoval. Minimálny odstup sú 2 m.

Tento prístroj sa smie používať len v súlade s uvedenými predpismi.

Pri nedodržaní ustanovení zo všeobecne platných predpisov a ustanovení z tohto návodu nie je možné výrobcu považovať zodpovedným za škody.

Požiadavky na obsluhu

Obsluha si musí pred použitím prístroja pozorne prečítať návod na obsluhu.

Kvalifikácia: Okrem podrobného poučenia odborníkom nie je na používanie prístroja nutná žiadna špeciálna kvalifikácia.

Minimálny vek: Na prístroji smú pracovať len osoby, ktoré dosiahli 18 rokov. Výnimku predstavuje využitie mladistvých, ak sa toto deje počas profesionálneho vzdelávania s cieľom dosiahnutia zručností pod dohľadom školiteľa.

Školenie: Používanie prístroja vyžaduje iba zodpovedajúce poučenie odborníkom, resp. návodom na obsluhu. Špeciálne školenie je nie nutné.

Zvyškové nebezpečenstvá

⚠ Nebezpečenstvo úrazu!

Výstraha: Aj napriek dodržiavaniu všetkých príslušných konštrukčných predpisov môžu pri prevádzke stroja pretrvávajúť zvyškové nebezpečenstvá:

- **Nebezpečenstvo úrazu pre prsty a ruky:** Nikdy nedávajte ruky do oblasti píloveho kotúča.
- **Odlietanie častí obrobkov a nástrojov pri poškodených nástrojoch:** Noste chrániče očí
- **Emisie hluku:** Noste bezpodmienečne chrániče uší
- **Emisie dreveného prachu:** Noste respirátor
- **Zabránenie nebezpečenstvu – mechanické zariadenie:** Všetky nebezpečné pohyblivé diely (napr. pílový kotúč) sú obalené fixnými, bezpečne pripevnenými a len nástrojom odstrániteľnými ochrannými zariadeniami. **Zvyškové nebezpečenstvo:** Ak sú fixné, bezpečne pripevnené ochranné zariadenia odstránené nástrojom pri stroji v chode, môžu nastat úrazy.
- **Zabránenie nebezpečenstvu – elektrické zariadenie:** Všetky vodivé časti stroja sú izolované proti kontaktu alebo obalené fixnými, bezpečne pripevnenými a len nástrojom odstrániteľnými ochrannými zariadeniami. **Zvyškové nebezpečenstvo:** Ak je fixný, bezpečne pripevnený kryt odstránený pri stroji v chode a pri nevytiahnutej zástrčke, môže dôjsť k úrazu elektrickým prúdom.
- **Zabránenie nebezpečenstvu – drevený prach:** Kolískovú pílu je možné používať len vonku. **Zvyškové nebezpečenstvo:** Ak sa kolísková píla používa v uzatvorených priestoroch, môže dôjsť k poškodeniu zdravia v dôsledku vdýchnutia dreveného prachu.

Ďalej môžu aj napriek všetkým prijatým preventívnym opatreniam existovať skryté zvyškové nebezpečenstvá.

Zvyškové nebezpečenstvá môžu byť minimalizované, ak sa dodržiavajú bezpečnostné pokyny a použitie v súlade s určením, ako aj návod na obsluhu.

Expozícia prachu je ovplyvnená typom spracovávaného materiálu. Je dôležité používať lokálne odsávanie (zachytenie pri zdroji) a dobre nastaviť odsávacie kryty, vodiace prvky a záchytné žľaby.

Prach vznikajúci pri práci je často zdraviu škodlivý a nesmie sa dostať do tela. Používajte odsávač a navyše noste vhodný respirátor. Usadený prach dôkladne odstráňte, napr. vysať.

Používajte pílové kotúče, ktoré boli skonštruované na redukciu emitovaného hluku. Stroj a pílový kotúč udržiajte v chode.

Na minimalizáciu tvorby hluku musí byť nástroj nastrojený a všetky prvky na minimalizáciu hluku (kryty atď.) riadne nastavené.

Správanie v prípade núdze

Zaveďte úrazu zodpovedajúcu potrebnú prvú pomoc a vyzvite čo možno najrýchlejšie kvalifikovanú lekársku pomoc. Chráňte zraneného pred ďalšími úrazmi a upokojte ho. Pre prípadnú nehodu musí byť na pracovisku vždy poruke lekárnička prvej pomoci podľa DIN 13164. Materiál, ktorý si z lekárničky vezmete, je potrebné ihneď doplniť. Ak požadujete pomoc, uveďte tieto údaje:

1. Miesto nehody
2. Druh nehody
3. Počet zranených
4. Druh zranenia

Symbody



Pozor!



Pred prvým použitím prístroja si pozorne prečítajte návod na obsluhu.



Pred vykonávaním akýchkoľvek prác na čerpadle vždy najprv vytiahnite zástrčku napájacieho kábla zo sieťovej zásuvky.



Pri práci so strojom vždy noste ochranné okuliare.

Používajte ochranu sluchu!



Noste bezpečnostnú obuv s ocelovými tužkami!



Noste ochranné rukavice!



Noste respirátor!



Používajte len vonku.

Nie je určené pre použitie v obytných oblastiach!



Stroj nepoužívajte vo vlhkom či mokrom prostredí. Stroj nevystavujte dažďu.



Nikdy nedávajte ruky do priestoru píloveho listu.



Stroj držte mimo dosahu detí.



Odstup iných osôb!
Dbajte na to, aby sa v nebezpečnej oblasti nikto nezdržoval.



Výstraha pred odmrštenými predmetmi

	Výstraha pred rotujúcimi súčastami
	Výstraha pred nebezpečným elektrickým napätím!
	Výstraha pred reznými poraneniami
	Pílový kotúč podľa DIN 847-1
	Smer otáčania
	Chybné a/alebo likvidované elektrické či elektronické prístroje sa musia odovzdať do príslušných zberní.
	Pred spracovaním odstráňte všetky cudzorodé predmety, napr. kince a drôt
	Príliš netlačte
	Silne
	Pomaly

Všeobecné pokyny pre elektronáradie

VAROVANIE

Prečítajte si všetky bezpečnostné pokyny a návody. Dôsledkom nedodržania bezpečnostných pokynov a návodov môže byť úraz elektrickým prúdom, požiar a/alebo vážne úrazy.

Tieto Výstražné upozornenia a bezpečnostné pokyny starostlivo uschovajte na budúce použitie.

V bezpečnostných pokynoch použitý pojem „elektronáradie“ sa vzťahuje na elektronáradie (s elektrickým káblom) poháňané zo siete a na akumulátorom poháňané elektronáradie (bez elektrického kábla).

1) Bezpečnosť na pracovisku

- Svoje pracovisko udržiavajte čisté a dobre osvetlené. Neporiadok či neosvetlené pracovné oblasti môžu viesť k úrazom.
- S elektronáradiím nepracujte v explóziou ohrozenom prostredí, v ktorom sa nachádzajú horľavé kvapaliny, plyny či prach. Elektronáradie vytvára iskry, ktoré môžu zapáliť prach či výpary.
- Deti a iné osoby držte mimo oblasti používania

elektronáradia. Pri rozptýlení pozornosti môžete stratiť kontrolu nad prístrojom.

2) Elektrická bezpečnosť

- Zástrčka elektronáradia musí presne zodpovedať zásuvke. Zástrčka nesmie byť v žiadnom prípade menená. Spolu s uzemneným elektronáradiem nepoužívajte žiadne adaptéry. Nezmenené zástrčky a vhodné zásuvky znižujú riziko úrazu elektrickým prúdom.
- Zabráňte kontaktu tela s uzemnenými povrchmi, ako sú rúrky, kúrenie, sporáky a chladničky. Ak je vaše telo uzemnené, existuje zvýšené riziko úrazu elektrickým prúdom.
- Elektronáradie nevystavujte dažďu a vlhkosti. Vniknutie vody do elektronáradia zvyšuje riziko úrazu elektrickým prúdom.
- Kábel nepoužívajte v rozpore s jeho určením na nosenie elektronáradia, jeho zavesenie či vytiahnutie zástrčky zo zásuvky. Kábel chráňte pred vysokými teplotami, olejom, ostrými hranami alebo pohyblivými časťami prístroja. Poškodené či zamotané káble zvyšujú riziko úrazu elektrickým prúdom.
- Ak s elektronáradiím pracujete vonku, používajte predlžovacie káble vhodné na vonkajšie použitie. Použitie predlžovacieho kábla vhodného na vonkajšie použitie znižuje riziko úrazu elektrickým prúdom.
- Ak nie je možné prevádzke elektronáradia vo vlhkom prostredí zabrániť, použite ochranný vypínač proti chybovému prúdu. Použitie ochranného vypínača proti chybovému prúdu znižuje riziko úrazu elektrickým prúdom.

3) Bezpečnosť osôb

- Buďte pozorní, dávajte pozor na to, čo robíte, a k práci s elektronáradiím pristupujte s rozumom. Elektronáradie nepoužívajte, ak ste unavení alebo pod vplyvom drog, alkoholu či liekov. Okamih nepozornosti pri použití elektronáradia môže viesť k vážnym úrazom.
- Noste osobné ochranné pomôcky a vždy ochranné okuliare. Nosenie osobných ochranných pomôcok, ako je respirátor, protišmyková bezpečnostná obuv, ochranná helma či chrániče uší, v závislosti od typu a použitia elektronáradia, znižuje riziko úrazov.
- Zabráňte neúmyselnému uvedeniu do prevádzky. Pred zapojením do siete a/alebo akumulátora, uchopením alebo nosením sa uistite, či je elektronáradie vypnuté. Ak máte pri nosení elektronáradia prst na spínači alebo prístroj zapájate do siete zapnutý, môže to viesť k úrazom.
- Pred zapnutím elektronáradia odstráňte nastavovacie kľúče a skrutkovače. Nástroj či kľúč, ktorý sa nachádza v rotujúcej časti prístroja, môže viesť k úrazom.
- Zabráňte abnormálnemu držaniu tela. Zaisťte si dobrú stabilitu a udržiavajte neustále rovnováhu. Tak je možné elektronáradie v nečakaných situáciách lepšie kontrolovať.

f) **Noste vhodný odev. Nenoste široký odev a šperky. Vlasy, odev a rukavice držte mimo dosah pohyblivých častí.** Volný odev, šperky a dlhé vlasy môžu byť zachytené pohyblivými časťami.

g) **Ak majú byť namontované odsávače a lapače prachu, uistite sa, či sú zapojené a správne používané.** Použitie odsávača prachu môže znížiť ohrozenie prachom.

4) Použitie a ošetrovanie elektronáradia

a) **Prístroj nepreťažujte. Na svoju prácu používajte vhodné elektronáradie.** S vhodným elektronáradím pracujete lepšie a bezpečnejšie v uvedenom rozsahu výkonu.

b) **Nepoužívajte elektronáradie s chybným spínačom.** Elektronáradie, ktoré už nie je možné zapnúť či vypnúť, je nebezpečné a musí byť opravené.

c) **Pred nastavovaním prístroja, výmenou dielov príslušenstva a odložením prístroja vytiahnite zástrčku zo zásuvky a/alebo vyberte akumulátor.** Toto bezpečnostné opatrenie bráni neúmyselnému spusteniu elektronáradia.

d) **Elektronáradie, ktoré nepoužívate, uložte mimo dosahu detí. Prístroj nesmú používať osoby, ktoré s ním nie sú oboznámené a neprečítali si tieto pokyny.** Elektronáradie je nebezpečné, ak ho používajú neskúsené osoby.

e) **Elektronáradie starostlivo ošetríte. Kontrolujte, či pohyblivé diely bezchybne fungujú a neviaznu, či nie sú prasknuté alebo poškodené do tej miery, že by mohla byť negatívne ovplyvnená funkcia elektronáradia. Poškodené diely nechajte pred použitím prístroja opraviť.** Príčinou mnohých úrazov je zlá údržba elektronáradia.

f) **Rezné nástroje udržiavajte ostré a čisté.** Starostlivo ošetrované rezné nástroje s ostrými čepeľami sa menej často vzpriecia a ľahšie sa vedú.

g) **Elektronáradie, príslušenstvo, násadce atď. používajte v súlade s týmito pokynmi. Zohľadnite pritom pracovné podmienky a vykonávanú činnosť.** Použitie elektronáradia na iné než stanovené účely môže viesť k nebezpečným situáciám.

5) Servis

a) **Nechajte svoje elektronáradie opraviť len kvalifikovaným autorizovaným personálom a len pomocou originálnych náhradných dielov.** Tak bude zaistené, že zostane zachovaná bezpečnosť elektronáradia.

Bezpečnostné pokyny pre kolískové píly na palivové drevo

⚠ Prevádzka je povolená len s ochranným vypínačom proti chybovému prúdu (RCD max. chybový prúd 30 mA).

Používajte ochranu sluchu. Pôsobenie hluku môže spôsobiť stratu sluchu.

Noste ochranné rukavice pri manipulácii s pilovými listami a drsné materiály.

Stroj musí stáť počas prevádzky na vodorovnej a rovnej zemi a podlaha okolo stroja musí byť rovná, dobre udržiavaná a bez odpadov, ako sú napr. piliny a odrezky.

Spracovaný stoh obrobkov a hotové obrobky umiestnite v blízkosti normálneho pracoviska operátora.

Stroj vypnite, hneď ako je bez dozoru, a odpojte od siete.

⚠ Pred každým uvedením do prevádzky skontrolujte všetky skrutkové a zásuvné spoje, a tiež ochranné zariadenia z hľadiska pevnosti a správneho utiahnutia a ľahkosti chodu všetkých pohyblivých dielov.

⚠ Ochranné zariadenia, ktoré sa nachádzajú na stroji, je striktné zakázané demontovať, meniť, používať v rozpore s ich určením alebo pripevňovať ochranné zariadenia iných výrobcov.

⚠ Prístroj sa nesmie používať, ak je poškodený alebo sú chybné bezpečnostné zariadenia. Opotrebené a poškodené diely vymieňte.

Pred každým použitím skontrolovať prístroj, pripojovací kábel, predlžovací kábel a zástrčku, či nedošlo k poškodeniu alebo zostárnutiu. Poškodené časti nechať opraviť odborníkom.

Závady na stroji, na ochrannom zariadení alebo na pilových listoch treba ihneď po zistení nahlásiť osobe zodpovednej za bezpečnosť.

Pred stlačením zapínača/vypínača sa uistite, či je pilový kotúč správne namontovaný.

Píla sa už nesmie ďalej používať, ak sa kolíska automaticky nevracia do pokojovej polohy.

Ak sa po vypnutí stroja pilový kotúč po max. 10 sekundách nezastaví, píla sa už nesmie používať.

Pre bezpečnosť pri práci používajte zariadenia ako napr. ochranné a prítlačné zariadenie, dorazovú dosku, posúvacie zariadenie a i.

Je striktné zakázané odstraňovať piliny a triesky zo stroja, ak je v chode.

Je potrebné upustiť od odstraňovania akýchkoľvek odrezkov a častí obrobkov z oblasti rezania, ak je stroj v chode.

Nepoužívajte poškodené alebo deformované pilové listy.

Používajte len správne naostrené pilové kotúče.

Dodržiavajte návody výrobcov na použitie, nastavenie a opravu pilových kotúčov.

Pilové listy, ktoré nezodpovedajú charakteristikám uvedeným v návode na použitie, nesmú sa použiť.

Dodržiavajte maximálny počet otáčok uvedený na pilovom liste.

Je dovolené používať iba nástroje, ktoré zodpovedajú norme EN 847-1.

Nástroje sa musia prepravovať a skladovať vo vhodnom obale;

Na minimalizovanie vznikajúceho hluku sa musí nástroj nabrúsiť a všetky prvky znižujúce hluk (kryty atď.) náležito nastaviť.

Vymeňte opotrebovanú stolnú vložku.

Oboznámte sa s bezpečnými postupmi pri čistení, údržbe a pravidelnom odstraňovaní pilín a prachu, aby sa znížilo riziko požiaru.

Zaistite, aby použitá príručka, ako uvádza výrobca, bola vhodná na daný účel použitia.

Používať len originálne príslušenstvo a originálne náhradné diely.

Pri zablokovaní stroja okamžite vypnite. Vytiahnite zástrčku a vyberte vzpričený kus dreva.

Pri preprave stroja používajte len prepravné zariadenie.

Prístroj je vhodný na priečne rezanie palivového dreva pre domáчих majstrov.

Rezanie guľatiny s priemerom nad **170 mm** (v závislosti od modelu) je neprípustné, pretože obrobky nie je možné bezpečne pridržovať.

Minimálny priemer je 80 mm

(kusy dreva s menším priemerom nemôžu byť zachytené protihrotmi a môžu z kolisky vyklznuť).

Maximálna dĺžka rezaného materiálu smie byť **1000 mm**. Minimálna dĺžka rezaného materiálu nesmie byť menšia než **500 mm**.

Kolísková píla na palivové drevo sa smie kvôli chýbajúcemu odsávaču používať len vonku.

Spracovávať sa smú len tie obrobky, ktoré môžu byť bezpečne položené a držané v kolíske.

Použitie pilových kotúčov z HSS-oceli (vysokelegovaná rýchlorezná ocel) je neprípustné, pretože táto ocel je tvrdá a krehká.

Nebezpečenstvo úrazu v dôsledku prasknutia pilového kotúča a odmrštenia kusov pilového kotúča.

K použitiu v súlade s určením patrí aj dodržiavanie výrobcom predpísaných podmienok na prevádzku, údržbu a opravy a dodržiavanie v návode obsiahnutých bezpečnostných pokynov.

Je potrebné dodržiavať príslušné bezpečnostné predpisy, platné pre prevádzku, ako aj ostatné všeobecne uznávané predpisy pracovného lekárstva a techniky bezpečnosti. Každé iné použitie je považované za použitie v rozpore s určením. Za následné škody akéhokoľvek druhu výrobca neručí: riziko nesie samotný užívateľ.

Svojevoľné zmeny na píle vylučujú ručenie výrobcu za následné škody akéhokoľvek druhu.

Pílu smú pripravovať, používať a udržiavať len osoby, ktoré s týmto boli oboznámené a poučené o nebezpečenstvách. Opravy smieme vykonávať len my, resp. nami uvedené zákaznícke servis. Stroj sa nesmie používať v explóziou ohrozenom prostredí a nesmie byť vystavený dažďu. Kovové časti (klince atď.) je z rezaného materiálu potrebné bezpečne odstrániť.

- Prístroj spĺňa požiadavky EN 61000-3-11 a podlieha zvláštnym podmienkam pre zapojenie. To znamená, že použitie na ľubovoľných voľne zvolených bodoch pripojenia je neprípustné.
- Prístroj môže pri nevhodných podmienkach siete viesť k dočasným výkyvom napätia.
- Prístroj je určený výhradne na použitie na bodoch pripojenia, ktoré neprekračujú maximálne prípustnú impedanciu $Z_{max} = 0,233 \Omega$.
- Ako používateľ musíte zaistiť, v prípade potreby po dohode s vaším dodávateľom elektriny, aby váš bod pripojenia, na ktorom chcete prístroj používať, spĺňal vyššie uvedenú požiadavku.

Bezpečné odstránenie prípadného zablokovania

Stroj odpojte od siete.

Prezrite ho a lokalizujte zablokovanie.

Zablokovanie odstráňte pri zohľadnení všetkých bezpečnostných pokynov.

Stroj vizuálne skontrolujte a uistite sa, či sa stroj nepoškodil. Predovšetkým pilový kotúč nesmie vykazovať žiadne poškodenie.

Ak nastanú pochybnosti o odstránení zablokovania alebo kompletnej prevádzkyschopnosti, kontaktujte Technický servis (pozrite kapitolu Servis).

Údržba

 Ošetrovanie, údržba a čistenie je potrebné vykonávať len pri vypnutom pohone a zastavenom prístroji. Pri poruchách funkcie je potrebné zásadne vypnúť pohon.

- Pred každým uvedením do prevádzky skontrolujte všetky skrutkové a zásuvné spoje, a tiež ochranné zariadenia za hladiska pevnosti a správneho utiahnutia a ľahkosti chodu všetkých pohyblivých dielov.
- Pred každým použitím čerpadla uskutočnite vizuálnu skúšku a uistite sa, že čerpadlo, zvlášť však sieťový kábel a zástrčka, nie sú poškodené.
- Pred stlačením zapínača/vypínača sa uistite, či je pilový kotúč správne namontovaný.

Stroj, predovšetkým vetracie štrbiny, udržiajte vždy v čistote. Vyhadzovač pilín a/alebo odsávač prachu pravidelne čistite. Na prístroj nikdy nestriekajte vodu! Všetky pohyblivé časti ošetrte ekologickým olejom. Nikdy nepoužívajte tuk!

Skontrolujte opotrebenie pilového kotúča, tupé pilové kotúče musia byť naostrené, pilové kotúče pokryté živcou vyčistite.

Guľkové ložiská hriadeľa píly sú chránené proti prachu a teda bezúdržbové, tzn. ložiská sa nemusia mazať.

Opravy a práce, nepopísané v tomto návode, smie vykonať len kvalifikovaný autorizovaný personál.

Používať len originálne príslušenstvo a originálne náhradné diely.

Len pravidelne udržiavaný a ošetrovaný prístroj môže byť uspokojivou pomôckou. Nedostatočná údržba a starostlivosť môže viesť k nepredvídaným nehodám a úrazom.

Vyradenie z prevádzky a likvidácia

Ak stroj už nie je možné používať a má byť zošrotovaný, musí byť deaktivovaný a demontovaný, tzn. musí byť uvedený do stavu, v ktorom ho už nie je možné použiť na účely, na aké bol skonštruovaný. Proces zošrotovania musí zohľadniť spätné získanie základných materiálov stroja.

Tieto látky je možné prípadne znovu použiť v procese recyklácie. Výrobca odmieta akúkoľvek zodpovednosť za prípadné personálne a materiálne škody, ku ktorým dôjde v dôsledku opätovného použitia častí stroja, ak boli tieto časti použité na iný než pôvodný vecný účel. Deaktivácia stroja: Každý proces deaktivácie alebo zošrotovania musí vykonať na to vyškolený personál.

- Stroj sa rozloží na jednotlivé časti.
- Zablokujte každú pohyblivú časť stroja.
- Každý komponent odovzdajte do kontrolovaných zberní.
- Gumové diely odmontujte zo stroja a odovzdajte do zberne gumových dielov.
- Po deaktivácii a zablockovaní pohyblivých dielov neexistuje žiadne ďalšie zvyškové nebezpečenstvo.
- Elektrické konštrukčné prvky patria k špeciálnemu odpadu a je potrebné ich likvidovať oddelene od stroja. Pri požiari elektrického zariadenia prístroja je potrebné použiť schválené hasiace prostriedky (napr. práškový hasiaci prístroj).

Záruka

Záručné nároky podľa priloženého záručného listu.

Záruka sa vzťahuje výhradne na nedostatky spôsobené chybou materiálu alebo výrobnou chybou. Pri reklamácii v záručnej lehote je potrebné priložiť originálny doklad o kúpe s dátumom predaja.

Do záruky nespadá neodborné použitie, ako napr. preťaženie prístroja, použitie násilia, poškodenie cudzím zásahom alebo cudzími predmetmi. Nedodržanie návodu na použitie a montáž a normálne opotrebenie tiež nespadá do záruky.

Servis

Máte technické otázky? Reklamáciu? Potrebujete náhradné diely alebo návod na obsluhu? Na našej domovskej stránke www.guede.com vám v oddiele Servis pomôžeme rýchlo a nebyrokraticky. Pomôžte nám, prosím, aby sme mohli pomôcť vám. Aby bolo možné váš prístroj v prípade reklamácie identifikovať, potrebujeme sériové číslo, objednávacie číslo a rok výroby. Všetky tieto údaje nájdete na typovom štítku.

Aby ste mali tieto údaje vždy poruke, zapíšte si ich, prosím, dole.

Sériové číslo:

Objednávacie číslo:

Rok výroby:

Vyhlásenie o zhode EÚ

GÜDE GmbH & Co. KG
Birkichstrasse 6, 74549 Wolpertshausen
Deutschland

Týmto vyhlasujeme my, že koncepcia a konštrukcia uvedených prístrojov vo vyhotoveniach, ktoré uvádzame do obehu, zodpovedá príslušným základným požiadavkám smerníc EÚ na bezpečnosť a hygienu.

V prípade zmeny prístroja, ktorá s nami nebola konzultovaná, stráca toto vyhlásenie svoju platnosť.

Kolíkové píly GWS 500 HM

Vyhlásenie o zhode EÚ

2006/42/EC, 2004/108/EC

Použitie harmonizované normy

EN 1870-6/A1: 2009
EN 60204-1/A1: 2009
EN 55014-1/A1: 2009
EN 55014-2/A2: 2008
EN 61000-3-2/A2: 2009
EN 61000-3-11: 2000



Wolpertshausen, 2012-04-13

Helmut Arnold
Konatef

Technická dokumentácia

GÜDE GmbH & Co. KG, Joachim Bürkle,
Birkichstrasse 6, 74549 Wolpertshausen,
Deutschland









TÜV SÜD Product Service GmbH
Ridlerstraße 65, 80339 München
Deutschland, Ident. č. 0123



Műszaki Adatok

Hintafűrész

GWS 500 HM

Megrend.szám.....	01817
 Villamos csatlakozás.....	230 V~50 Hz
 Motor teljesítménye P1 S6 40%.....	2,2 kW/2,95 PS
 Fordulatszám.....	1400 min ⁻¹
 Fűrészlap.....	500 mm/40 fogak
 Furat.....	30 mm
 Munkadarab min/max. Ø.....	80 - 170 mm
 Súly.....	78 kg

Információ zajosság/vibráció

 akusztikus nyomás szint $L_{PA}^{(1), (2)}$	90 dB (A)
 akusztikus teljesítmény szint $L_{WA}^{(1), (2)}$	105 dB (A)

Hallásvédő eszköz használata ajánlott!

¹⁾ Az EN ISO 3744 szerint kiszámítva, terhelés alatt, veszélyesség K=2 dB (A)

²⁾ A megadott értékek az emisszió értékei és nem jelentenek a munkahelyen biztonságos értékeket. Annak el-
lenére, hogy az emissziós és imissziós értékek között korreláció áll fenn nem lehet belőlük biztonságosan megál-
lapítani, van-e szükség pót preventív rendelkezésekre, vagy nem. Azok a faktorok, melyek befolyásolhatják a
munkahely momentális imissziós szintjét, magukba foglalják a hatásidő alatt a munkahely különlegességeit,
más zajforrásokat, pl. a gépek számát és más szomszédos folyamatokat. A munkahely biztonságos értékei
különféle országokban különfélék lehetnek. Ez az információ viszont segítséget nyújt a kezelőnek a kockázat és
a veszélyeztetés megítélésében.



Csak azután használja a szivattyút, miután figyelmesen elolvasta és megértette a kezelési útmutatót. Tartsa be a biztonsági utasításokat. Viselkedjen figyelmesen harmadik személlyel szemben. Az esetben, ha a gép bekapcsolásával és kezelésével kapcsolatban kételyei támadnak, forduljon a szervizszolgálatához.

Rendeltetés szerinti használat

A tűzifa vágására szolgáló billenőfűrész, a tűzifa harántirányú vágására szolgál a műszaki adatok-
okban feltüntetett értékekek és a használati utasítás betartása mellett.

Tilos a géppel olyan faanyagot megdolgozni, mely
túlságosan rövid, vagy túlságosan könnyű ahhoz,
hogy a vezető vályúban, a szemben álló fogakkal
ellátott tartó berendezéssel, rögzítve legyen elmo-
zdulás ellen!



A géppel kizárólag egy személy dolgozhat!

Ügyeljen arra, hogy a gép hatókörében ne tartó-
zkodjanak idegen személyek! A minimális biztonsági
távolság 2 m.

A készüléket kizárólag az alábbiakban leírtaknak
megfelelően szabad használni.

Ebben az utasításban foglalt általánosan érvényes
előírások mellőzése következtében beállt károkért a
gyártó nem felelős

Követelmények a gép kezelőjére

A gép kezelője használat előtt figyelmesen olvassa el
a használati utasítást.

Szakképesítés: A gép használatához, szakemberrel
való felvilágosításon kívül nem szükséges speciális
szakképesítés.

Minimális korhatár: A géppel kizárólag 18 éven
felüli személyek dolgozhatnak. Kivételt képez a
fiatalkorúak foglalkoztatása szakképzés alatt az
oktató felügyelete mellett szakképzettség elsajátítása
érdekében.

Képzés: A gép használatához elegendő szakember
felvilágosítása resp. a használati utasítással való me-
gismerkedés. Speciális képzés nem szükséges.

Maradékveszélyek

⚠ Sebesülés veszély!

Figyelmeztetés: A gép működése alatt, az illetékes utasítások betartása mellett is, maradékveszélyek állhatnak fenn:

- **Ujjai és kezei sérülési veszélye:** Ügyeljen arra, hogy ujjait és kezeit ne tegye a fűrésztrácsa közelébe!
- **A megrongálódott gépek esetén munkadarabok és szerszámok elhajítása:** Feltétlenül viseljen védő szemüveget!
- **Zajveszély:** Feltétlenül viseljen fülvédő berendezést!
- **Fűrészpor emisszió: Viseljen respirátort!**
- **Veszélyek megelőzése - mechanikai berendezések:** a gép veszélyes mozgó részei (pl. fűrésztrácsa) rögzített, biztonságosan felszerelt és kizárólag szerszámokkal eltávolítható védő berendezéssel vannak ellátva. **Maradékveszély:** az esetben, ha a rögzített, biztonságosan felszerelt védőberendezést a gép működése közben eltávolítja, súlyos sebesülés-veszély fenyeget.
- **Veszélyek megelőzése - elektromos berendezések:** a gép minden áramot vezető része szigetelve van érintés ellen, vagy rögzített, biztonságosan kizárólag szerszám segítségével eltávolítható védő berendezéssel van ellátva. **Maradékveszély:** az esetben, ha a rögzített, biztonságosan felerősített, kizárólag szerszám segítségével eltávolítható védő berendezés a gép működése közben el van távolítva, vagy az esetben, ha a dugvillát nem húzta ki a konnektorból, áramütés veszélye fenyeget.
- **Veszélyek megelőzése - fűrészpor:** A billenőfűrész kizárólag kinti környezetben szabad használni! **Maradékveszély:** az esetben, ha a billenőfűrész zárt helyiségben használja, a felgyülemlett fűrészpor belélegzése súlyos egészségkárosodáshoz vezethet!

A preventív intézkedések betartása mellett is létezhet bizonyos maradékveszély!

A maradékveszély minimalizálva lehet az esetben, ha betartja a biztonsági utasításokat, a használati utasítást, s a gépet kizárólag rendeltetésének megfelelően használja.

A por expozíciója a megmunkált anyag típusától függ. Feltétlenül használjon lokális poreszívást (a por forrásánál) és jól beállítható szívó burkolatot, elvezető elemeket és felfogó csatornákat!

A munka alatt keletkezett por egészségre káros és vigyázni kell, hogy ne kerüljön a szervezetbe! Használjon porszívót és viseljen megfelelő respirátort. A leülepedett port maradéktalanul távolítsa el, pl. porszívással!

Kizárólag olyan fűrésztrácsát használjon, mely a zajemisszió csökkentésére volt konstruálva! A gépet és a fűrésztrácsát tartsa működésben!

Annak érdekében, hogy minimalizálja a zajt, ügyeljen arra, hogy a berendezés éles legyen és a zajcsökkentésre szolgáló berendezések (burkolatok, stb.) szabályszerűen legyenek beállítva!

Viselkedés kényszerhelyzetben

Igyekezzen a balesetnek megfelelően elsősegélyt nyújtani, s minél hamarabb biztosítson be orvosi segítséget. A sebesültet nyugtassa meg, s védje további balesettől. Az esetleges balesetek miatt a munkahelyen, a DIN 13164 norma követelménye szerint, mindig legyen kéznél, elsősegély nyújtáshoz, kézi patika. Amit, szükség esetén, a kézi patikából kivessz, azonnal pótolja vissza. Ha segítségre van szüksége, tüntesse fel az alábbi adatokat:

1. A baleset színhelye
2. A baleset típusa
3. A sebesültek száma
4. A sebesülések típusa

Szimbólumok



Figyelem!



Kérjük, üzembehelyezés előtt figyelmesen olvassa el használati utasítást



A készüléken végzett bármilyen munka előtt mindig ki kell húzni a csatlakozó dugaszt a konnektorból



Munkavégzés közben ajánlatos védőszemüveget viselni. Hallásvédő eszköz használata ajánlott!



Viseljen acél merevítővel ellátott munkacipőt!



Viseljen védő munkakesztyűket



Használjon respirátort!



A gépet kinti környezetben használja! Nem használható a lakott területeken!



A gépet tilos kitenni eső és nedvesség hatásának. Tilos nedves, vagy nyirkos környezetben használni!



A kezeket ne tegye fűrészlap munkaterületére



A gyerekeket tartsa a géptől távol!



Idegen személyeket tartson a géptől távol! Ügyeljen arra, hogy munkaterületén ne tartózkodjon senki!



Figyelmeztetés elhajított tárgyak



Vigyázzon a forgó részekre!



Figyelmeztetés a veszélyes magas feszültségre.



Óvakodjon a vágott sérülésektől!



Fűrészlap DIN 847-1 szerint



Forgás irány



Hibás vagy javíthatatlan villamos készüléket megfelelő gyűjtőhelyen leadni



A munka kezdete előtt, távolítsa el a gép közeléből az idegen tárgyakat, pl. szögek, drótok!



Ne nyomja erősen!



Erősen



Lassan

Általános utasítások elektromos berendezésekhez

⚠ FIGYELMEZTETÉS

Figyelmesen olvassa el a biztonsági utasításokat és útmutatókat. A biztonsági utasítások és útmutatók be nem tartása áramütéshez, tűz keletkezéséhez/ vagy súlyos sebesülésekhez vezethet.

Kérjük a későbbi használatra gondosan őrizze meg ezeket az előírásokat.

A biztonsági utasításban használt „elektromos berendezések” fogalom az áramkörrel (elektromos kábellel) , vagy akkumulátorral hajtott (elektromos kábel nélküli) berendezésekre vonatkozik.

1) Biztonság a munkahelyen

- a) Munkahelyét tartsa tisztán és biztosítson be megfelelő megvilágítást! Rendetlenség, vagy nem

megfelelő megvilágítás balesetekhez vezethet.

- b) Tilos a gép használata tűzveszélyes folyadékok és gázok közelében, valamint poros környezetben, ahol robbanásveszély fenyeget! A elektromos berendezés használata közben szikrák keletkezhetnek, melyek meggyújthatják a port és a párákat!
- c) Gyerekeket és idegen személyeket tartson távol munkahelyétől, s az áramkörbe bekapcsolt géptől!

2) Elektromos biztonság

- a) Az elektromos berendezés dugvillájának pontosan megfelelőnek kell lennie a használt konnektorhoz! A dugvillát tilos kicserélni!
- b) Akadályozza meg teste kapcsolatát lefedett felületekkel , mint pl. csövek, fűtőtestek, rezsó és jégszekrények. Az esetben, ha teste le van földelve, magas az áramütés veszélye.
- c) Tilos az elektromos gépet esőnek, vagy nedveségnek kitenni! A víz elektromos berendezésbe való jutása növeli a áramütés veszélyét!
- d) A kábelt kizárólag rendeltetése szerint használja! Tilos a berendezést a kábelnél fogva szállítani, kábelre függeszteni, vagy a dugvillát a kábelnél fogva eltávolítani a konnektorból! Védje a kábelt nagymértékű hőmérséklettel, olajtól és éles tárgyaktól, s a gép forgó részeitől! Megrongálódott, vagy felcsavarodott kábel növeli az áramütés veszélyét!
- e) Az esetben, ha az elektromos berendezést kinti környezetben használja, feltétlenül kinti használatra alkalmas hosszabbító kábelt használjon! Kinti környezetben való használatra megfelelő kábel csökkenti az áramütés veszélyét!
- f) Az esetben, ha nem kerülheti ki az elektromos berendezés kinti környezetben való használatát, feltétlenül használjon hibaáram elleni védőkapcsolót! Hibaáram elleni védőkapcsoló használata csökkenti az áramütés veszélyét!

3) Személyi biztonság

- a) Legyen figyelmes, ügyeljen arra, amit csinál! Munkáját felelősségteljesen végezze! Ne dolgozzon az elektromos berendezéssel, ha fáradt, alkoholt, kábítószerek, vagy gyógyszerek hatása alatt áll! A legcsekélyebb figyelmetlenség is komoly balesetekhez vezethet!
- b) Viseljen személyi védőeszközöket és védőszemüveget! A használt elektromos berendezés típusától függő személyi védőeszközök, respirátor, csúszásmentes biztonsági cipő, védő sisak, vagy fülvédő berendezés használata jelentősen csökkenti a balesetveszélyt!
- c) Akadályozza meg a gép véletlen bekapcsolódását! A gép, vagy az akkumulátor áramkörbe kapcsolása, áthelyezése, vagy felemelése előtt bizonyosodjon meg arról, hogy az elektromos berendezés ki van kapcsolva! Az esetben, ha az elektromos berendezés szállítása közben azújja a kapcsolón van, vagy a berendezést áramkörbe kapcsolt állapotban csatlakoztatja, komoly sebesülésveszélynek teszi ki magát!

- d) A gép bekapcsolása előtt ellenőrizze, el vannak-e takarítva a gépről a szerszámok és a kulcsok. A gép forgó részei közelében elhelyezett szerszámok súlyos sebesüléseket idézhetnek elő!
- e) Biztosítsa be teste normális testtartását, s igyekezzen megőrizni egyensúlyi helyzetét! Így jobban ellenőrizheti a gépet váratlan esetekben!
- f) Viseljen megfelelő munkaruhát! Ne viseljen bő öltözetet és ékszereket, melyet a gép forgó részei bekaphatnak! A haját, ruháját és a kesztyűket tartsa a forgó részekről távol!
- g) Az esetben, ha fel vannak szerelve porszívók és porfogó készülékek, bizonyosodjon be arról, hogy helyesen legyenek használva! A porszívó használata jelentősen csökkenti a por általi egészségkárosodást!

4) Az elektromos berendezés használata és kezelése

- a) Tilos a gépet túlterhelni! Minden munkához megfelelő berendezést használjon! Megfelelő géppel jobban, biztonságosabban, s a feltüntetett teljesítménynek megfelelően dolgozhat!
- b) Tilos a gép használata, ha hibás a kapcsoló! Nagyon veszélyes az az elektromos berendezés, melyet nem lehet ki- és bekapcsolni! A hibát azonnal el kell távolítani!
- c) A gépen végzendő minden munka, szabályzás, alkatrész- és kellékcseré, s a gép elhelyezése előtt, a berendezést feltétlenül kapcsolja ki az áramkörből a dugvilla konnektorból való eltávolításával, vagy az akkumulátor gépből való eltávolításával! Ez a biztonsági intézkedés megakadályozza a villanygép véletlen bekapcsolódását!
- d) A nem használt elektromos berendezést tegye olyan helyre, ahová nem juthatnak gyerekek! A géppel tilos olyan személyeknek dolgoznia, akik nem ismerik a használati utasítást, vagy nincsenek felvilágosítva a gép használatával kapcsolatban! Az elektromos berendezés veszélyes az esetben, ha tapasztalatlan személyek használják.
- e) Az elektromos berendezésről gondoskodjon! Ellenőrizze, hogy a mozgó részek hibátlanul működjenek, ne akadozzanak, ne legyenek olyan mértékben megrepedve, vagy hibásak, hogy negatív irányba befolyásolják a gép működését! A hibás alkatrészeket, a gép üzembehelyezése előtt, javíttassa meg! Sok veszélyt éppen az elektromos berendezés nem megfelelő karbantartása idéz elő!
- f) A vágó berendezéseket tartsa tisztán és éles állapotban! A gondosan kezelt vágó berendezések, éles késekkel, kevésbé akadnak be és könnyebben vezethetők!
- g) Az elektromos szerszámokat, kellékeket, toldalékokat, stb., használja az utasítások szerint! Közben vegye figyelembe a munka körülményeit és azt, hogy milyen munkát végez! Az elektromos berendezések használata rendeltetésével nem megegyező munkára, veszélyes helyzetekhez vezethet!

5) Szervíz

- a) Az elektromos szerszámot kizárólag képzett, autorizált szakemberrel javíttassa meg eredeti alkatrészek használatával! Így megbiztosítja, hogy elektromos szerszáma továbbra is biztonságos lesz!

Biztonsági utasítások a tűzifa aprítására szolgáló billenő fűrész használatára

 Kizárólag hiba áram elleni védőkapcsolóval használható (RCD előírás szerint max. hibaáram 30mA).

Viseljen hallásvédőt. A zajosság hallószervei károsodásához vezethet.

Viseljen munka kesztyűt fűrészlapal és érdes anyagokkal való manipulációhoz.

A gép üzemelés alatt, vízszintes, egyenes felületen álljon, a padlózat a gép körül egyenes, karbantartott, hulladékok nélküli (pl. fűrészpor, fahulladékok) legyen!

A megdolgozott és kész munkadarabok rakását az operátor munkahelye közelébe helyezze!

A gépet ne hagyja felügyelet nélkül! Ha nem használja, kapcsolja ki az áramkörből!

 Minden üzembe helyezés előtt ellenőrizze a csavaros és a toló csatlakozókat, szintén a biztonsági berendezéseket tartanak-e, helyesen be vannak-e szorítva, s a mozgó részek akadálymentes és könnyű futnak-e.

 Szigorúan tilos a gépre felszerelt védőberendezéseket leszerelni, kicserélni, nem a rendeltetésnek megfelelően használni, vagy más gyártóktól származó biztonsági berendezéseket használni.

 A készüléket nem szabad használni, ha meg van rongálva, vagy a biztonsági berendezések hibásak.

Használat előtt ellenőrizze a készüléket, hálózati csatlakozó- és hosszabbító kábeleket, valamint a csatlakozó dugót hibásodás elhasználódás szempontjából, szükség esetén szakemberrel meg kell javíttatni.

A gépben, a védőberendezésben vagy a fűrészlapokon jelentkező hibákat észlelésük után azonnal jelenteni kell a biztonságért felelős személynek.

A be/ kikapcsoló lenyomása előtt bizonyosodjon meg arról, hogy a fűrész tárcsa szabály szerint legyen felszerelve!

Tilos a fűrész használata az esetben, ha a vályú automatikusan nem tér vissza a nyugalmi helyzetbe!

Az esetben, ha a gép kikapcsolását követő max. 10 másodpercen belül, a fűrész tárcsa nem áll le, tilos a gép használata!

A biztonság érdekében használjon biztonsági- és szorító berendezéseket, ütköző deszkát, adagoló tolokát, stb.

Szigorúan tilos a fűrészpor és a faszálkák eltávolítása a működésben levő gépről!

Az esetben, ha a gép működik, tilos a vágó területről a hulladékdarabok és munkadarabok eltávolítása!

Nem szabad sérült vagy deformálódott vágólapot használni.

Kizárólag szabályszerűen élesített fűrésztrácsát szabad használni!

Tartsa be a gyártó, a fűrésztrácsa használatára, szabályozására és javítására vonatkozó utasításait!

Ne használjon olyan fűrészlapot, ami nem egyezik meg a használati utasításban foglaltakkal.

Be kell tartani a fűrészlapon feltüntetett maximális fordulatszámot!

Csak olyan szerszámot szabad használni, amely megfelel az EN 847-1 előírásainak.

A szerszámokat csak arra alkalmas csomagolásban szállítsa és tárolja;

A zajosság minimalizálása érdekében a szerszámot meg kell élezni, és minden zajcsökkentő elemet (burkolatok stb.) előírászerűen be kell állítani.

Az elkopott asztalbetétet ki kell cserélni.

Ismerkedjen meg a tisztításra, karbantartásra és a fűrészpor rendszeres eltávolítására vonatkozó biztonsági eljárásokkal, hogy csökkentse a tűzveszélyt!

Biztosítsa be, hogy a használt perem, a gyártó utasítása szerint, alkalmas legyen az illetékes használatához!

Csak eredeti tartozékokat és eredeti pótalkatrészeket alkalmazzon!

Az esetben, ha a gép leblokkol, azonnal kapcsolja ki! Távolítsa el a dugvillát a konnektorból és a beakadt munkadarabot!

A gép szállításához kizárólag szállító berendezést használjon!

A gép, ezeremesterek részére, a tűzifa harántirányú vágására szolgál

170 mm-nél nagyobb átmérőjű gömbfa (a modell függvényében) vágása nem megengedett, ugyanis a munkadarabokat nem lehet biztonságosan rögzíteni!

A munkadarab minimális átmérője 80 mm

(kisebb átmérőjű fadarabokat nem lehet a szemben álló fogak segítségével biztonságosan megtartani, s így kicsúszhatnak a vályúból)

A vágandó anyag **maximális** hossza **1000 mm lehet**.

A vágandó anyag **minimális** hossza **nem lehet 500 mm-nél kisebb**.

A tűzifa aprítására szolgáló, elszívó berendezéssel nem rendelkező billenő fűrész, kizárólag kinti környezetben szabad használni!

Kizárólag olyan munkadarabokat szabad megdolgozni, melyeket biztonságosan behelyezhet és tarthat a vályúban!

HSS-acél fűrésztrácsák használata tilos, (magasan ötvözött gyorsvágó acél) ugyanis ez az acél kemény és törékeny!

Sebesülés veszélye fenyeget a fűrésztrácsa elrepedése és az ezt követő fűrésztrácsa darabok elvetése következtében!

A rendeltetés szerinti használat körébe tartozik a gyártó által előírt üzemeltetési feltételek, karbantartási és javítási feltételek, a használati és biztonsági utasítások betartása.

Feltétlenül be kell tartani az illetékes, üzemeltetésre vonatkozó biztonsági utasításokat, az általánosan elismert munkavédelmi egészségügyi előírásokat és a technikai biztonsági utasításokat! Minden másféle használat a rendeltetéssel ellenkező használatnak van minősítve. A gyártó nem felelős az általános érvényességű előírások, s a használati utasítás be nem tartása következtében keletkezett károkért.

A fűrészben véghezvitt bármiféle önkényes változások következtében keletkezett károkért a gyártó nem vállal felelősséget!

A fűrész összezerelni, használni és karbantartani kizárólag azoknak a személyeknek van megengedve, akik megismerkedtek és fel lettek világosítva a gép használata alatt fellépő esetleges veszélyekről! A gép javítását kizárólag a gyártó, esetleg az általa ajánlott szakszerviz végezheti! Tilos a gép használata robbanásveszélyes környezetben, tilos a gépet kitenni eső hatásának! A munkadarabból, feldolgozás előtt, feltétlenül el kell távolítani a fém tárgyakat (pl. szögeket, stb.)!

- A berendezés eleget tesz az EN 61000-3-11 norma követelményeinek és külön csatlakozási feltételek vonatkoznak rá. Ez azt jelenti, hogy tilos bekapcsolni bármely, szabadon választott helyeken.
- A gép, az áramkör megfelelően eredményeként, átmeneti feszültségingadozást idézhet elő.
- A berendezést kizárólag azokon a helyeken szabad bekapcsolni, ahol a maximálisan megengedett impedancia értéke nem haladta túl a $Z_{max} = 0,233 \Omega$.
- A berendezés tulajdonosának kötelessége, az áramszolgáltatóval való megegyezés alapján, hogy azon bekapcsolási hely, ahol a gépet használni akarja, eleget tegyen a fenti követelményeknek.

Az esetleges blokk biztonságos eltávolítása

A gépet kapcsolja ki az áramkörből!

Vizsgálja meg és állapítsa meg a blokk helyét!

A blokkot, a biztonsági utasítások betartása mellett, távolítsa el!

A gépet vizuálisan ellenőrizze és állapítsa meg, nincse megrongálódva! Elsősorban a fűrésztrácsa legyen hibátlan!

Az esetben, ha kételkedik abban, hogy sikerült a blokkot eltávolítani, vagy a gép üzemképességében, keresse fel a Műszaki szerviszszolgálatot (lásd. Szerviz fejezet).

Karbantartás

 A gép kezelését, karbantartását és tisztítását kizárólag áramkörből való kikapcsolt állapotban és leállított gép esetén végezheti! Üzemzavar esetén feltétlenül kapcsolja le a gépet a hajtóműről!

- Minden üzembe helyezés előtt ellenőrizze a csavaros és a toló csatlakozókat, szintén a biztonsági berendezéseket tartanak-e, helyesen be vannak-e szorítva, s a mozgó részek akadálymentes és könnyű futnak-e.
- A szivattyút minden használat előtt vizuálisan ellenőrizze, elsősorban azt, hogy a hálózati kábel és csatlakozó dugasz ne legyen hibás.
- A be/kikapcsoló lenyomása előtt bizonyosodjon meg arról, hogy a fűrésztárcsa szabályszerűen van felszerelve!

A gépet, elsősorban a szellőző nyílásokat tartsa tisztán. A fűrészporkiszóró berendezést rendszeresen tisztítsa! **A gépre tilos vizet fecskendezni!**

A mozgó részeket rendszeresen kezelje ökológiai olajjal! **Zsiradék használata tilos!**

Ellenőrizze a fűrésztárcsát kopás szempontjából! A tompa fűrésztárcsát ki kell élezni, a gyantás szennyeződést a tárcsáról el kell távolítani!

A fűrésztengely golyós csapágycsapatok ellen védettek, tehát nincs szükség karbantartásukra, vagyis a csapágyakat nem kell kenni!

Javításokat és azokat a munkákat, melyeket a használati utasítás nem tartalmaz, kizárólag autorizált szakemberek végezhetik!

Csak eredeti tartozékokat és eredeti pótalkatrészeket alkalmazzon!

Kizárólag rendszeresen karbantartott és kezelt gép lehet megbízható segédeszköz. Elégtelen karbantartás és kezelés előre nem látható balesetekhez és sérülésekhez vezethet.

Kiselejtezés és megsemmisítés

Az esetben, ha a gép már nincs használható állapotban, s meg lesz semmisítve, először deaktiválni kell és szét kell szerelni, vagyis olyan állapotba hozni, melyben nem használható arra célra, melyre konstruálva volt! Megsemmisítésnél figyelembe kell venni a gép alapanyagainak a visszanyerését, melyek esetleg újra használhatók a reciklációs folyamatban. A gyártó elutasítja a felelősséget az esetleges személyi és anyagi károkért, melyek a gép alkatrészeinek ismételt használata során keletkeztek az esetben, ha az eredeti használatnak nem megfelelő módon lettek használva! A gép deaktivációja: A deaktivációt és megsemmisítést arra szakosított és képezett személyzet végezheti!

- A gépet szét kell szerelni az egyes alkatrészekre!
- A gép mozgó részeit le kell blokkolni!
- A komponenseket ellenőrzött hulladékgyűjtőbe adja át!

- A gumi alkatrészeket szerelje le a gépről és speciális gumi hulladékgyűjtőbe adja át!
- A deaktiváció és a mozgó részek leszerelése után már nem áll fenn semmiféle veszély.
- Az elektromos konstrukciók elemeket speciális hulladékként kell kezelni, tehát a géptől külön kell megsemmisíteni! Ha az elektromos berendezés tűz keletkezik, a tűz oltásához speciális, jóváhagyott tűzoltó eszközöket kell használni (pl. porral oltó tűzoltó készülék).

Jótállás

Jótállási igények a mellékelt jótállási levél szerint.

A jótállás kizárólag az anyagi, vagy gyártási hibákból eredő elégtelenségekre vonatkozik. Reklamáció esetén fel kell mutatni az eredeti, a vásárláskor kapott, s a vásárlás dátumával ellátott iratot.

A jótállás nem vonatkozik a géppel való szaktalan használat következtében bekövetkező hibákra, pl. a gép túlterhelése, erőszakos használata, vagy idegen tárgyakkal való megrongálódása. A használati utasítás mellőzése következményeire, szerelési és szokásos, normális elhasználódásra sem vonatkozik a jótállás.

Szervíz

Vannak kérdései? Reklamáció? Szüksége van pótalkatrészekre, vagy használati utasításra? Honlapunkon a www.guede.com címen szervíz terén gyorsan, bürokráciát kizárva segítségére leszünk. Kérem, segítsen, hogy segíthessünk. Hogy gépét reklamáció esetén identifkálhassuk, szükségünk van a gyártási számra, a szortiment tételszámára és a gyártási évre. Ezek az adatok fel vannak tüntetve a típus címkén. Hogy mindig kéznél legyenek, kérem, jegyezze fel az lábbiakban.

Gyártási szám:

Megrendelési szám

Gyártási év:

Azonossági nyilatkozat EU

GÜDE GmbH & Co. KG
Birkichstrasse 6, 74549 Wolpertshausen
Deutschland

Ezzel kijelentjük mi, hogy a lentiekben megjelölt gépipari termék, koncepciója és tervezése, az általunk forgalomba kerülő kivitelezésben, megfelel az EU illetékes biztonsági és higiéniai szabályzatok alapkövetelményeinek.

A gépen, a velünk való konzultáció nélkül végzett változások esetén, a jelen nyilatkozat érvényességét veszti.

Hintafűrész GWS 500 HM

Illetékes EU előírások

2006/42/EC, 2004/108/EC

Használt harmonizált normák

EN 1870-6/A1: 2009

EN 60204-1/A1: 2009

EN 55014-1/A1: 2009

EN 55014-2/A2: 2008

EN 61000-3-2/A2: 2009

EN 61000-3-11: 2000



Wolpertshausen, 2012-04-13

Helmut Arnold
Ügyvezető igazgató

Műszaki dokumentáció

GÜDE GmbH & Co. KG, Joachim Bürkle,
Birkichstrasse 6, 74549 Wolpertshausen,
Deutschland









TÜV SÜD Product Service GmbH
Ridlerstraße 65, 80339 München
Deutschland, Azonosító szám 0123



Tehnični podatki

Nihajne žage

GWS 500 HM

Kataloška številka:.....	01817
 Priključek.....	230 V~50 Hz
 Zmogljivost motorja P1 S6 40%.....	2,2 kW/2,95 PS
 Vrtljaji.....	1400 min ⁻¹
 Krožnika žage.....	500 mm/40 zobje
 Vrtanje.....	30 mm
 Ø obdelovanca min./max.....	80 - 170 mm
 Teža.....	78 kg

Informacije o hrupnosti in vibracijah

 Akustični tlak L _{PA} ^{1), 2)}	90 dB (A)
 Akustična zmogljivost L _{WA} ^{1), 2)}	105 dB (A)

Uporabljajte zaščito za sluh!

¹⁾ Izmerjeno v skladu z EN ISO 3744, pod obremenitvijo, nevarnost K=2 dB (A)

²⁾ Navedene emisijske vrednosti služijo le kot informacija, zato ni nujno da so enake tudi na delovnem mestu. Čeprav obstaja povezava med emisijskimi in imisijskimi nivoji, iz tega ne moremo natančno ugotoviti ali so potrebni še kateri drugi preventivni ukrepi ali ne. Dejavniki, ki bi lahko vplivali na sedanji nivo imisij na delovnem mestu, vključujejo čas trajanja hrupa, lastnosti delovnega prostora, druge vire hrupa itd., npr. število delujočih strojev in drugih sosednjih postopkov. Dovoljene vrednosti v delovnem prostoru pa se lahko od države do države razlikujejo. Ta informacija naj uporabniku služi za boljšo oceno nevarnosti in tveganja.“



Uporabljajte napravo šele, ko natančno preberete in dojamete to navodilo za uporabo. Upošteвайте varnostne napotke, ki so navedeni v tem navodilu. Obnašajte se odgovorno napram drugim osebam. Za morebitna vprašanja glede priključitve ali načina uporabe naprave, se obrnite na proizvajalca (ali na njegov servisni center).

Uporaba v skladu z namenom

Nihajna žaga za les za kurjavo služi za prečno žaganje lesa za kurjavo ob upoštevanju vseh varnostnih napotkov in tehničnih podatkov.

Prekratki, prelahki ali pretanki deli lesa, ki jih ni mogoče pravilno vpeti v osnovnem mehanizmu, niso primerni za obdelavo s to napravo.



Napravo lahko uporablja le ena sama oseba.

Poskrbite, da v delovnem prostoru stroja nihče ne stoji. Minimalno odstopanje je 2 m.

Napravo lahko uporabljate le v naveden namen. Proizvajalec ne odgovarja za škode in posledice, ki bi nastale zaradi neupoštevanja splošno veljavnih predpisov in določil v tem navodilu za uporabo.

Zahteve, ki jih mora spolnjevati uporabnik

Uporabnik je pred uporabo naprave dolžan natančno prebrati navodilo za uporabo.

Izobrazba: Za uporabo ni potrebna nobena posebna izobrazba, razen strokovnih napotkov v zvezi z uporabo naprave.

Minimalna starost: Mladoletniki lahko uporabljajo napravo, ko dopolnijo 18. leto starosti. Izjema so mladoletniki, ki se kot vajenci udeležijo del z namenom, da se naučijo pravilne uporabe; morajo pa biti pod stalnim nadzorom učitelja.

Šolanje Glede pravilne uporabe se posvetujte z izkušeno osebo in natančno preberite navodilo za uporabo. Posebno šolanje zato ni potrebno.

Sekundarne nevarnosti

⚠ Nevarnost poškodb!

Opozorilo: Kljub upoštevanju vseh ustreznih konstrukcijskih predpisov lahko pri delovanju stroja obstajajo določene nevarnosti:

- **Nevarnost poškodb za prste na roki:** Nikoli ne vtikajte rok v prostor žaginega lista.
- **Odletavanje delov obdelovanca in orodij pri poškodovanih orodij:** Uporabljajte zaščito za oči.
- **Hrupnost:** Uporabljajte primerno zaščito za sluh.
- **Emisije lesnega prahu:** Uporabljajte ustrezno zaščito dihal.
- **Preprečevanje nevarnosti – mehanska naprava:** Vsi nevarni premični deli (npr. list žage) so oviti z fiksniimi, varno pritrjenimi zaščitnimi elementi, ki se dajo sneti le z orodjem. **Sekundarne nevarnosti:** V kolikor so fiksna, varno pritrjena zaščitna orodja sneta z orodjem pri delujočem stroju, lahko pride do poškodb.
- **Preprečevanje nevarnosti – električna naprava:** Vsi prevodni deli stroja so izolirani proti stiku ali oviti s fiksniimi, varno pritrjenimi zaščitnimi napravami, ki se jih da sneti le z zaščitnimi napravami. **Sekundarne nevarnosti:** V kolikor je fiksna, varno pritrjena ščitnik sneta z stroja medtem ko deluje, oz. če vtič ni izvlečen iz vtičnice, lahko pride do električnega udara.
- **Preprečevanje nevarnosti – lesni rah:** Žago lahko uporabljate le na prostem. **Sekundarne nevarnosti:** V kolikor se žaga uporablja v zaprtih prostorih, lahko pride do poškodbe zdravlja zaradi vdihavanja lesnega prahu.

Kljub vsem varnostnim in preventivnim ukrepom pa obstajajo tudi skrite in nepričakovane nevarnosti.

Sekundarne nevarnosti zmanjšate s tem, da upoštevate vse varnostne napotke in uporabljate napravo v skladu z namenom, kot tudi vse napotke v navodilih za uporabo.

Količina prahu, ki nastaja je odvisna od materiala, ki ga obdelujete. Pri tem uporabljajte odsesavanje (prestrezanje neposredno pri viru nastanka prahu) nastavite sesalne priključke, vodila in žlebe.

Prah, ki nastaja pri delovanju je pogosto škodljiv za zdravje, zato njegovo vdihavanje ni priporočljivo. Uporabljajte primerno napravo za odsesavanje prahu in uporabljajte zašito dihal. Prah, ki se nabira, temeljito očistite, npr. posesajte.

Uporabljajte le žagine liste, ki so bili skonstruirani za reduciranje nastalega hrupa. Stroj in žagin list pustite delovati.

Za znižanje nastanka hrupa mora biti orodje nabrušeno, vsi elementi za zmanjševanje hrupa (pokrovi itd) pa varno nastavljeni.

Ukrepi v zasilnih primerih

Poškodovani osebi začnite čimprej dajati ustrezno prvo pomoč in pokličite zdravnika specialista v najkrajšem možnem času. Zavarujte jo pred drugimi nevarnostmi in jo pomirite. Zaradi reševanja morebitnih nezgodnih situacij, mora biti na delovnem mestu vedno prisotna omarica ali škatla prve pomoči, v skladu z DIN 13164. Material, potreben za prvo pomoč, ki ga porabite, takoj dopolnite z novim. Če potrebujete strokovno pomoč, izpolnite prosim sledeče podatke:

1. Kraj nezgode
2. Vrsta nezgode
3. Število ranjenih oseb
4. Vrsta poškodbe

Simboli



Opozorilo!



Pred uvedbo v pogon prosim natančno preberite priložena navodila za uporabo.



Pred vsakršnim poseganjem v črpalko vedno najprej izvlecite vtič na električnem kablu iz vtičnice na zidu.



Pri delu z napravo vedno uporabljajte zaščitna očala. Uporabljajte zaščito za sluh



Uporabljajte varnostno obutev z jeklenimi oblogami!



Uporabljajte zaščitne rokavice!



Uporabljajte ustrezno zaščito dihal.



Uporabljajte le na prostem. Ne uporabljajte v stanovanjskih območjih!



Ne uporabljajte električne naprave v vlažnem ali mokrem okolju. Naprave ne izpostavljajte dežju.



Nikoli ne vtikajte rok v prostor žaginega lista.





Stroj shranjujte izven dosega otrok.



Poskrbite za varnostno razdaljo drugih oseb! Poskrbite, da v delovnem prostoru stroja nihče ne stoji.



Zavarujte se pred odbitimi in letečimi predmeti

	Nevarnost poškodb zaradi vrtečih se delov.
	Opozorilo pred nevarnostjo električnega udara.
	Opozorilo pred poškodbami zaradi vreznin.
	List žage v skladu s standardom DIN 847-1
	Smer vrtenja
	Poškodovane in/ali dotrajane električne naprave oddajte v surovino ali odložite na ustrezno mesto.
	Preden se lotite obdelovanja, odstranite vse tujke, npr. žebelje in žico.
	Ne pritiskajte preveč
	Močno
	Počasi

Splošna navodila za uporabo električnih orodij

⚠ OPOZORILO

Natančno preberite vse varnostne napotke in vsebino tega navodila. Neupoštevanje varnostnih napotkov in priporočil lahko povzroči električni udar, požar in/ali hude poškodbe.

Vsa opozorila in napotila shranite, ker jih boste v prihodnje še potrebovali.

V varnostnih navodilih uporabljen pojem »električno orodje« se tiče naprav na omrežni pogon (z električnim kablom), in naprav na akumulatorski pogon (brez električnega kabla).

1) Varnost na delovnem mestu

- Vaše delovno mesto mora biti **VEDNO** čisto in dobro razsvetljeno. Nepospravljeno in neosvetljeno delovno mesto lahko pripelje do nezgode.
- Ne uporabljajte električnih naprav v okolju, v katerem obstaja nevarnost eksplozije oz. so prisotne vnetljive tekočine, plini in prah. Električna naprava ustvarja iskre, ki lahko vžgejo prah ali hlape.

- Otroke in druge osebe držite izven področja uporabe električnega orodja. Raztreseni lahko izgubite nadzor nad delujočo napravo.

2) Varnost električnih delov

- Vtič električnega orodja mora natančno odgovarjati vtičnici. Nikoli ne zamenjajte vtičnice za novo. Ne uporabljajte nobenih adapterjev skupaj z ozemljenim električnim orodjem. Originalni vtiči in primerne vtičnice zmanjšujejo nevarnost električnega udara.
- Ne dotikajte se ozemljenih površin, kot so cevi, centralno ogrevanje, štedilniki in hladilniki. V kolikor je vaše telo v stiku z zemljo, obstaja nevarnost električnega udara.
- Nikoli ne izpostavljajte naprave dežju in vlagi. Vdor vode v napravo povečuje nevarnost električnega udara.
- Ne uporabljajte kabla v neskladju z njegovim namenom: ne nosite naprave za kabel in ne vlecite zanj vtiča iz vtičnice. Kabel zaščitite pred visokimi temperaturami, oljem, ostrimi robovi ali premečnimi deli naprave. Poškodovani in zviti kabli so potencialno nevarni zaradi možnega električnega udara.
- V kolikor električno orodje uporabljate na prostem, vedno uporabljajte podaljševalne kable, ki so primerni za zunanjo uporabo. Zunaj uporabljajte kable, ki je odobren za zunanjo uporabo, da se izognete morebitnim poškodbam.
- V kolikor je delo z električno napravo v vlažnem okolju nujno, uporabite zaščitno stikalo proti nihanju toka. Uporaba stikala za zaščito proti nihanju toka zmanjšuje nevarnost električnega udara.

3) Varnost oseb

- Bodite previdni, pazite na to kar delate, ravnajte preudarno kadar uporabljate napravo. Ne uporabljajte naprave, če niste zbrani, ali utrujeni, oziroma če ste pod vplivom drog, alkohola ali zdravil. Trenutek nepazljivosti pri uporabi naprave, lahko povzroči hude poškodbe.
- Uporabljajte osebna zaščitna sredstva in vedno zaščitna očala. Z uporabo osebnih zaščitnih sredstev kot so: dihalna naprava, obutev, ki ne drsi, zaščitna čelada ali ščitniki za ušesa, se boste (odvisno od tipa naprave) več ali manj obvarovali posledic morebitnih nezgod pri delu.
- Preprečite slučajen vklop naprave. Preden priključite na omrežje ali oz. akumulator se prepričajte, če je električna naprava izključena. Če napravo nosite s prstom na stikalu, ali priključujete napravo na električno omrežje s prstom na stikalu, se lahko hudo poškodujete.
- Pred vklopom naprave pospravite montažne ključe in izvijače. Orodje ali ključ, ki se nahaja v gibljivem delu naprave, lahko povzroči poškodbe.
- Preprečite nenormalno telesno držo. Poskrbite za dobro stabilnost in bodite nenehno v ravnotežju! Le tako boste zmogli napravo v nepričakovanih situacijah bolje nadzirati.

- f) **Uporabljajte primerno delovno obleko. Ne nosite preširoke obleke ali nakita. Lasje, obleka, rokavice naj bodo izven delovnega območja vrtečih se delov naprav.** Ohlapna obleka ali nakit se lahko zataknejo v delujoče dele naprave.
- g) **V kolikor želite montirati sesalce oz. naprave za prestrezanje prahu se prepričajte, če se pravilno uporabljajo oz. če so pravilno priključeni.** Uporaba sesalnika prahu lahko zmanjša nevarnost ogrožanja s prahom.

4) Uporaba in nega električnega orodja

- a) **Ne preobremenjujte naprave. Za svoje delo uporabljajte le ustrezne električne naprave.** Bolje in varneje bo naprava delovala v obsegu, ki je opisan v tem navodilu za uporabo.
- b) **Ne uporabljajte električnega orodja s poškodovanim stikalom.** Naprava, ki je ni mogoče pravilno izklopiti ali vklopiti, je poškodovana in jo mora popraviti strokovnjak.
- c) **Preden se lotite nastavitve, zamenjave delov opreme ali preden napravo odložite izvlčite vtič iz vtičnice in/ali izvemite akumulator.** Ta varnostni ukrep preprečuje slučajen zagon električne naprave.
- d) **Električne naprave, ki jih ne uporabljate, shranite izven dosega otrok. Naprave ne smejo uporabljati osebe, ki niso natančno spoznale njenega delovanja in ki niso prebrale ta navodila.** Električna naprava je nevarna, če jo uporabljajo neizkušene osebe.
- e) **Natančno skrbite za orodja. Redno preverjajte, če premični deli pravilno delujejo in se ne zatikajo, če niso toliko razpokani oz. poškodovani, da bi s tem ogrozili varno delovanje naprave. Poškodovane dele popravite še pred ponovno uporabo naprave.** Vzrok za poškodbe je napačno vzdrževanje električnega orodja.
- f) **Nastavke vzdržujte čiste in ostre.** Natančno negovana in ostra rezila dosti bolje opravljajo svojo funkcijo in se lažje vodijo.
- g) **Električno napravo, opremo, nastavke itd. uporabljajte v skladu s temi napotki. Pri tem upoštevajte delovne pogoje in nadzirajte svoje delo.** Uporaba električnih naprav na drug (nepriporočen) način uporabe je nevarna, ker povzroča nevarne situacije.

5) Servis

- a) **Napravo lahko popravlja le kvalificirano pooblaščen osebje, ki pri tem uporablja le originalne rezervne dele.** Le tako bo naprava vedno pripravljena za varno uporabo.

Varnostni napotki za naprave za žaganje lesa z kurjavo

 **Uporaba naprave je možna samo z zaščitnim stikalom proti nihanju napetosti (RCD maksimalni izklopni tok je 30mA).**

Nosite zaščito za sluh! Pod vplivom hrupa lahko pride do poškodb sluha.

Pri rokovanju z žaginim listom ali tršim materialom uporabljajte rokavice.

Medtem ko deluje, mora naprava stati v vodoravni legi na ravni podlagi; tla morajo biti ravna, pravilno vzdrževana in brez odpadkov, kot npr. žagovina in odrezki.

Obdelovani kup lesa in les pripravljen za kurjavo namestite v bližino delovnega mesta operaterja.

Stroj izključite, kadar je brez nadzora in izvlčite vtič iz vtičnice.

 Pred vsakim zagonom preverite vse vijake in zatične zveze, kot tudi zaščitne naprave z vidika trdnosti, pravilne pritrditve in nemotenega teka vseh gibljivih delov.

 Snemanje, spreminjanje ali dodajanje drugih varnostnih naprav, ki se oziroma naj bi se nahajale na napravi je strogo prepovedano, saj bi delovale v neskladju z njihovim namenom.

 Naprave ne uporabljajte, v kolikor je poškodovana oz. če je poškodovan njen varnostni sistem. Obrabljene poškodovane dele zamenjajte z novimi.

Pred vsakršno uporabo preverite napravo, električni oz. podaljševalni kabel ter vtič, če niso poškodovani ali postarani. Poškodovane dele naj popravi strokovnjak.

Napake, ki nastopijo na napravi, vključno z varnostno pripravo ali žaginimi listi, je po odkritju potrebno takoj javiti odgovorni osebi za varnost.

Preden pritisnete na gumb za vklop/izklop se prepričajte, če je list žage pravilno montiran.

Žage ne uporabljajte več, v kolikor se zibelka samodejno ne vrača v prvoten položaj.

V kolikor se po izklopu stroja list žage čez največ 10 sekund ne ustavi, žage ne uporabljajte več.

Za varno delo uporabljajte naprave kot npr. pritiski ščitnik, prislonska plošča ali pomični zasun itd..

Odstranjevanje žagovine in prahu medtem, ko naprava deluje, je strogo prepovedano.

Ne odstranjujte lesnih odrezkov ali delo obdelovanca z delovnega področja, kadar stroj deluje.

Ne uporabljajte poškodovanih ali deformiranih krožnikov.

Uporabljajte le pravilno nabrušene žagine kolute.

Upoštevajte navodila proizvajalcev za uporabo, nastavitve in popravila listov žage.

Uporaba žaginih listov, ki ne ustrezajo parametrom, navedenim v teh navodilih za uporabo, je prepovedana.

Upoštevajte največje število vrtljajev, navedenih na žaginem listu.

Dovoljena je le uporaba orodja, ki ustreza predpisu EN 847-1.

Orodje transportirajte in shranjujte v posebnem ovitku.

Da zmanjšate hrupnost, mora biti naprava nabrušena in vsi varnostni elementi, ki služijo za zmanjšanje hrupnosti (pokrovi itd.) ustrezno nastavljeni.

Obrabljen vložek mize zamenjajte z novim.

Seznajte se z varnostnimi postopki pri čiščenju, vzdrževanju in rednem odstranjevanju žagovine in prahu, da zmanjšate nevarnost požara.

Poskrbite, da bo uporabljena prirobnica (kot navaja proizvajalec) bila primerna namenu uporabe.

Uporabljajte samo originalne rezervne dele in originalno opremo.

V kolikor se zagodzi, stroj takoj izklopite. Izvlecite vtič iz vtičnice in zagodzen komad lesa vzemite ven.

Pri transportu stroja uporabljajte samo transportno napravo.

Naprava je primerna za prečno rezanje lesa za domače mojstre.

Rezanje lesa s premerom več ko **170 mm** (odvisno od modela) ni možno, saj obdelovanega materiala ni mogoče varno držati.

Najnižji premer je 80 mm.

(manjše kose lesa ni mogoče vpeti, zato hitreje izpadajo iz obdelovalnega mehanizma)

Maksimalna dolžina materiala znša **1000 mm**.

Minimalna dolžina materiala ne sme biti krajša kot **500 mm**.

Nihajno žago za rezanje lesa lahko uporabljate le na prostem, ker ni opremljena s sesalno napravo.

Obdelujete lahko le tiste obdelovance, ki jih lahko varno držite v nihajnem mehanizmu.

Uporaba žaginih listov iz HSS-jekla (legirano jeklo) ni dovoljena, saj je tovrstno jeklo trdo in krhko.

Nevarnost poškodb zaradi razpoke žaginega lista in odletavanja komadov žaginega lista.

Pri uporabi v skladu z namenom naprave je potrebno še upoštevati obratovalne, vzdrževalne in servisne pogoje, v skladu z napotki in navodili glede varnosti pri delu.

Upoštevajte ustrezne varnostne predpise, ki veljajo za delovanje, kot tudi ostale splošno veljavne predpise o zdravstveni in tehnični varnosti. Vsaka druga uporaba tj. izven okvira se smatra kot uporaba, ki je v navzkrižju z namenom. Ne odgovarjamo za posledične škode: za posledice odgovarja uporabnik sam.

Svojevoljno spreminjanje oblike ali delovanja naprave ni v skladu z uveljavljanjem garancijskih pravic in odgovornostjo za posledične škode.

Napravo smejo uporabljati, vzdrževati in popravljati samo strokovno usposobljene osebe, ki so z njo bile seznanjene in poučene o nevarnostih.

Za popravila in servisiranje naših izdelkov smo zadalženi mi, oz. naši pooblašteni servisi. Ne uporabljajte stroja v eksplozivnem okolju in ga ne izpostavljajte dežju. Kovinske dele (žeblice itd.) vedno odstranite iz materiala.

- Aparat ustreza zahtevam EN 61000-3-11 in glede priključitve podlega posebnim pogojem. To pomeni, da aparata ne priključujte na nekatera posebej izbrana priključna mesta.
- Ob neugodnih nihanjih toka v omrežju lahko naprava povzroči k začasno nihanje napetosti.
- Aparat je namenjen izključno za uporabo na priključnih mestih, ki ne presegajo maksimalno določeno impedanco $Z_{max} = 0,233 \Omega$.
- Po dogovoru z dobaviteljem električnega toka, je uporabnik po potrebi dolžan poskrbeti, da priključek spolnjuje parametre, ki jih aparat potrebuje za svoje pravilno delovanje.

Varno odstranjevanje blokiranih delov

Stroj izklopite iz omrežja.

Preglejte in odkrijte zataknen komad.

Blokirane dele odstranite in pri tem upoštevajte vse varnostne napotke.

Napravo vizualno preglejte in se prepričajte, če stroj ni poškodovan. Predvsem list žage ne sme izgledati poškodovan.

V kolikor imate dvom pri odstranjevanju zagodzenih delov oz. dvomite o uporabnosti stroja, pokličite Tehnični servis (glej poglavje Servis).

Vzdrževanje

 Nega, vzdrževanje in čiščenje so možni le, če je motor izključen in če naprava miruje. Pri okvarah delovanja vedno izključite motor.

- Pred vsakim zagonom preverite vse vijake in zatične zveze, kot tudi zaščitne naprave z vidika trdnosti, žagilne pritrditve in nemotenega teka vseh gibljivih delov.
- Pred vsako uporabo črpalke jo vizualno preglejte in se prepričajte, če sta črpalka, predvsem pa omrežni kabel nepoškodovana.
- Preden pritisnete na gumb za vklop/izklop se prepričajte, če je list žage pravilno montiran.

Naprava, prezračevalne odprtine morajo biti vedno čiste. Izmet žagovine in/ali sesalec prahu redno čistite. Ne brizgajte vode na napravo.

Vse premične dele naprave redno negujte z ekološkim oljem. Nikoli ne uporabljajte maziva!

Preverite obrabljenost lista, topi deli lista morajo biti nabrušeni, žagin list pa očiščen in brez lesne smole.

Kroglični ležaji gredi žage so protiprašno zaščiteni, tako da njihovo mazanje z mazivom ni potrebno.

Popravila in dela, ki niso opisana v teh navodilih za uporabo lahko opravlja le pooblaščen osebje.

Uporabljajte samo originalne rezervne dele in originalno opremo.

Le redno vzdrževana in dobro negovana naprava lahko zanesljivo služi svojemu namenu. Nežadostno ali neredno vzdrževanje in nega lahko povzroči nepričakovane nezdge ali poškodbe.

Odstranjevanje naprave

V kolikor stroja ne morete več uporabljati in njegove dele želite dati v reciklažo ga boste morali demontirati v stanje, v katerem ne bo več uporaben v skladu z njegovim namenom. Proces drobljenja mora potekati tako, da dele pripravite za sekundarno uporabo. Posamezni deli bodo ponovno uporabljeni v reciklaži. Proizvajalec ne odgovarja za morebitne osebne ali materialne škode, do katerih bi prišlo zaradi ponovne uporabe delov stroja, v kolikor bi bili ti deli uporabljeni za drug kot predviden namen. Izklop stroja: Vsak proces izklopa stroja ali drobljenje mora opraviti ustrezno izurjen delavec.

- Stroj razstaviti na posamezne dele.
- Blokira vsak premični del stroja
- Vsak sestavni del, uporaben za reciklažo, oddajte v surovino.
- Gumijaste dele demontirajte s stroja in oddajte v surovino.
- Po izklopu in fiksiranju gibljivih delov naprave ne obstaja več nobena sekundarna nevarnost.
- Električni in konstrukcijski deli sodijo med posebne odpadke, zato jih odstranite ločeno od stroja. Morebiten požar, ki bi nastal pri uporabi naprave, gasite s predpisanimi gasilnimi sredstvi (Npr. praškasti gasilni aparat).

Garancija

Pogoji garancije so opisani v priloženem garancijskem listu.

Garancija velja le za tovarniške napake oz. napake, nastale na materialih, iz katerih je naprava izdelana. Če zahtevate popravila v okviru garancije vedno priložite veljavni račun, ki mora vsebovati datum prodaje in podpis prodajalca.

Garancija ne velja, v kolikor napravo uporablja oseba, ki ni strokovno usposobljena, ali če do okvare pride zaradi nestrokovnega posega v napravo ali stika s tujki. Neupoštevanje navodil za uporabo in montažo ter obraba naprave tekom normalne uporabe prav tako ne sodi v sklop garancije.

Servis

Ali imate tehnična vprašanja? Reklamacijo? Ali potrebujete rezervne dele ali nova navodila za uporabo? Na naši spletni strani www.guede.com Vam bomo v oddelku Servis hitro pomagali. Prosimo, pomagajte nam, da bomo lahko mi pomagali vam.

Da lahko Vašo napravo v primeru reklamiranja identificiramo, prosimo, da nam pošljete serijsko številko, št. naročila in leto izdelave. Vse navedene podatke boste našli na tipski etiketi. Da imate vse navedene informacije pri roki, jih prosim vnesite tu

Serijska številka:

Kataloška številka:

Leto izdelave:

Izjava o ustreznosti EU

GÜDE GmbH & Co. KG
Birkichstrasse 6, 74549 Wolpertshausen
Deutschland

S tem izjavljamo, da konceptija in zgradba spodaj navedenih naprav v izvedbah, ki jih uvajamo na trg, odgovarja pristojnim osnovnim zahtevam smernic EU za varnost in higieno.

V primeru spremembe naprave, o kateri se niste posvetovali z nami, ta izjava izgubi svojo veljavnost.

Nihajne Žage GWS 500 HM

Izjava o ustreznosti EU

2006/42/EC, 2004/108/EC

Uporabljeni usklajeni standardi

EN 1870-6/A1: 2009

EN 60204-1/A1: 2009

EN 55014-1/A1: 2009

EN 55014-2/A2: 2008

EN 61000-3-2/A2: 2009

EN 61000-3-11: 2000



Wolpertshausen, 2012-04-13

Helmut Arnold
Direktro

Tehnična dokumentacija

GÜDE GmbH & Co. KG, Joachim Bürkle,
Birkichstrasse 6, 74549 Wolpertshausen,
Deutschland









TÜV SÜD Product Service GmbH
Ridlerstraße 65, 80339 München
Deutschland, Ident. št. 0123



Tehnički podaci

Poteznonagibne pile

GWS 500 HM

Br. za narudžbu	01817
 Priključak.....	230 V~50 Hz
 Snaga motora P1 S6 40%	2,2 kW/2,95 PS
 Obrtaji	1400 min ⁻¹
 koluta pile	500 mm/40 zubi
 Bušenje	30 mm
 Ø obratka min./max.	80 - 170 mm
 Masa.....	78 kg

Informacije o buci/vibracijama

 Razina akustičkog tlaka L _{pA} ^{1), 2)}	90 dB (A)
 Razina akustičke snage L _{WA} ^{1), 2)}	105 dB (A)

Koristiti odgovarajuću zaštitu sluha!

¹⁾ Izmjereno prema EN ISO 3744, pod opterećenjem, opasnost K=2 dB (A)

²⁾ Navedena je vrijednost tzv. emisijska i stoga nije nužno posve pouzdana. Unatoč međusobnom utjecaju emisijske i imisijske vrijednosti, ne može se dati pouzdan podatak, je li ili nije nužno poduzeti dodatne zaštitne mjere. Čimbenici koji mogu utjecati na imisijsku razinu zvuka ovise o osobinama radnoga prostora, drugim izvorima buke, npr. većem broju uključenih strojeva te drugim prilikama u okolini. Pored toga, propisi o dopuštenoj razini buke razlikuju se od zemlje do zemlje. Ovaj podatak će vas ipak upozoriti kako trebate i sami procijeniti moguće opasnosti od oštećenja sluha.



Pumpu koristite tek nakon što ste pročitali i shvatili sve upute navedene u napatku za upotrebu. Pridržavajte se svih sigurnosnih uputa navedenih u napatku za korištenje. Uvijek se ponašajte odgovorno prema trećim osobama. U slučaju bilo kakve sumnje u vezi instalacije i korištenja uređaja obratite se klijentskom servisu.

Namjenska uporaba

Potezno-nagibna pila za rezanja drva za loženje namijenjena je za poprečno rezanja drva pod uvjetom poštivanja svih sigurnosnih uputa i tehničkih podataka.

Komadi drva koji su prekratki, previše laki ili previše tanki i ne mogu biti zahvaćeni šiljcima u nagibnom mehanizmu za dodavanje drva, ne smiju se dalje rezati pomoću ovog uređaja.



Uređaj mogu koristiti samo jedna osoba.

Pazite na to, da se u opasnoj okolini niko ne zadržava. Minimalni presjek je 2 m.

Ovaj stroj smije se koristiti samo u navedene svrhe.

U slučaju nepoštivanja odredbi opće važećih propisa i uputa navedenih u ovom Napatku za uporabu proizvođač stroja ne snosi nikakvu odgovornost za eventualne štete.

Zahtjevi na osoblje

Prije rukovanja sa strojem korisnik je dužan pažljivo pročitati napatku za uporabu.

Kvalifikacija: Osim detaljnog upoznavanja sa strojem od strane stručnjaka nije potrebna nikakva posebna kvalifikacija.

Minimalna starost korisnika: Sa strojem smiju raditi samo osobe koje su navršile 18 godina. Iznimku predstavljaju samo maloljetne osobe u okviru programa stručne prakse i obrazovanja pod nadzorom voditelja praktične nastave.

Obuka Korištenje stroja zahtijeva samo odgovarajuću opću obuku odnosno objašnjenje od strane stručnjaka odnosno postupanje u skladu s napatkom za korištenje stroja. Specijalna obuka nije neophodna.

Sekundarne opasnosti

⚠ Opasnost od ozljeda!

Upozorenje: Iz održavanje svih konstrukcijskih propisa, mogu prilikom rada stroja trajati sekundarne opasnosti:

- **Izlijetanje komada obratka i dijelova alata u slučaju njihovog oštećenja:** Upotrebljavajte zaštitu očiju
- **Emisije buke:** Uvijek upotrebljavajte štitnike za sluh.
- **Emisije drvene prašine:** Upotrebljavajte respirator
- **Sprječavanje opasnosti – mehanički uređaji:** Svi pokretni dijelovi pile (na primjer rezna ploča) zaštićeni su fiksnim i dobro pričvršćenim zaštitnim poklopcima koji mogu biti uklonjeni samo pomoću alata. **Sekundarna opasnost:** Ako su fiksni zaštitni poklopci uklonjeni pomoću alata dok je stroj u radu, može doći do ozbiljnih ozljeda.
- **Sprječavanje opasnosti – električni uređaji:** Svi električno provodljivi dijelovi stroja zaštićeni su izolacijom od dodira odnosno zaštićeni fiksnim i dobro pričvršćenim zaštitnim poklopcima koji mogu biti uklonjeni samo pomoću alata. **Sekundarna opasnost:** Ako je fiksni zaštitni poklopac uklonjen dok je stroj u radu i ako utikač kabla za napajanje nije izvađen iz utičnice, može doći do ozljeda uslijed strujnog udara.
- **Sprječavanje opasnosti – drvena prašina:** Porezno-nagibna pila smije se koristiti samo za rezanje u vanjskoj sredini. **Sekundarna opasnost:** Ukoliko se potezno nagibna pila koristi u zatvorenim prostorijama, postoji opasnost od oštećenja zdravlja uslijed udisanja drvene prašine.

Unatoč svim poduzetim mjerama zaštite opak mogu postojati određeni rizici i opasnost od šteta i ozljeda. Rizik od ozljeda može se minimalizirati poštivanjem Sigurnosnih uputa i Korištenjem postrojenja u skladu s njegovom namjenom te poštivanjem svih uputa navedenih u naputku za upotrebu.

Ekspozicija prašina zavisi od tipa obrađivanog materijala. Važna je upotreba lokalnog usisivanja (odvođenje na izvoru) i dobra podešenost poklopca, vodećeg elementa i žljebove za hvatanje.

Prašina, koja nastaje prilikom rada veoma je štetna po zdravlje i ne smije ulaziti u tijelo. Upotrebljavajte uređaj za usisavanje i respirator. Uklonite taloge prašine, na primjer usisavanjem.

Upotrebljavajte listove pile, koji su bili konstruirani za smanjenje buke. Uređaj i list pile mora biti uključen. Za minimiziranje buke rezna ploča mora biti naoštrena i svi elementi za prigušivanje buke (poklopci itd.) moraju biti dobro namješteni.

Postupanje u slučaju nužde

Pružite povrijeđenoj osobi prvu pomoć koja odgovara vrsti ozljede i odmah potražite liječničku pomoć. Štitite ozlijeđenu osobu od drugih ozljeda

i probajte je smiriti. Za slučaj nesreća i ozljeda na radnom mjestu mora biti na raspolaganju priručna ljekarna za pružanje prve pomoći prema standardu DIN 13164. Upotrebljeni materijal iz priručne ljekarne treba zatim odmah dopuniti. Jako tražite liječničku pomoć, navedite slijedeće podatke:

1. Mjesto nezgode
2. Vrsta nezgode
3. Broj ozlijeđenih osoba
4. Vrsta ozljede

Simboli



Pozor!



Prije puštanja u rad pažljivo pročitajte naputak za upotrebu.



Prije izvođenja bilo kakvih radova na pumpi neophodno je izvaditi utikač priključnog kabla iz mrežne utičnice.



Kod radova sa strojem uvijek nositi zaštitne naočale. Koristiti odgovarajuću zaštitu sluha!



Upotrebljavajte sigurnosnu obuću sa zaštitnim čelikom!



Pri radu uvijek nosite zaštitne rukavice!



Upotrebljavajte respirator!



Upotrebljavajte samo napolju. Ne koristite u stambenim područjima!



Ne upotrebljavajte uređaj u vlažnoj ili mokroj sredini. Uređaj ne smije biti izložen kiši.



Nikada nemojte stavljati ruke u područje lista pile.



Uređaj čuvajte van dosega djece.



Sigurnosna udaljenost od stranih osoba! Pazite na to, da se u opasnoj okolini niko ne zadržava.



Opasnost od letećih dijelova.



Upozorenje na opasnost od ozljeda uz vrteće dijelove



Pozor - opasnost od električnog napona



Opasnost od posjeklina



List pile prema DIN 847-1



Smjer okretanja



Električne ili elektronske uređaje u kvaru i/ili likvidirane uređaje odnesite u odgovarajuće centre za skupljanje otpada.



Prije obrađivanja otklonite sve tuđe predmete, npr. eksere i žice.



Ne pritiskati suviše.



Jako



Polako

Opće upute za električni uređaj

⚠ UPOZORENJE

Pročitajte sve sigurnosne upute i preporuke.

Nepoštivanje sigurnosnih uputa i preporuka može prouzrokovati električki udar, požar i/ili kompliciranije ozljede.

Sačuvajte sve napomene o sigurnosti i upute za buduću primjenu.

U sigurnosnim uputama koristi se pojam „električni uređaj“, koji se tiče električnih uređaja (s kablom) i električnih uređaja na baterijski pogon (bez električnog kabla).

1) Sigurnost na radnom mjestu.

- Radno mjestu UVIJEK održavajte u čistom stanju i osigurajte odgovarajuće osvjetljenje.** Nered ili neosvijetljena radna područja mogu prouzrokovati ozljede.
- Električno postrojenje se ni u kom slučaju ne smije koristiti u prostorima s opasnošću od eksplozije u kojima se nalaze zapaljive tečnosti, plinovi i prašina.** Električno postrojenje stvara iskre, koje mogu zapaliti prah ili pare.
- Djeca i druge osobe moraju biti van područja uporabe električnog uređaja.** Ako niste dovoljno koncentrirani, postoji opasnost od gubitka kontrole nad postrojenjem.

2) Električna sigurnost

- Utikač električnog uređaja mora precizno odgovarati utičnici. Utikač nikad ne mijenjate novim. Zajedno sa uzemljenim električnim uređajem ne upotrebljavajte nikakve adaptere.** Originalni utikači bez promjena i odgovarajuće utičnice smanjuju rizik od električnog udara.
- Spriječite dodir tijela sa uzemljenim površinama predmeta kao što su cijevi, grijanje, štednjaci i hladnjaci.** Ako je Vaše tijelo uzemljeno, postoji veći rizik od strujnog udara.
- Postrojenje nemojte izlagati vlažnosti i kiši.** Prodor vode u unutrašnjost usisivača povećava opasnost od strujnog udara.
- Kabel nemojte koristiti na način koji je protivan njegovoj namjeni, za prenošenje/povlačenje postrojenja, vješanje, niti za vađenje utikača iz utičnice (povlačenjem kabla).** Kabel štite od prekomjernih temperatura, ulja, oštih ivica i rubova te od dodira s rotirajućim dijelovima. Oštećeni i isprepleteni kablovi povećavaju rizik od strujnog udara.
- Ako radite vani, uvijek koristite produžne kablove, koji su prigodni za vanjsku uporabu.** Korištenje produžnih kablova koji su odobreni za upotrebu u vanjskoj sredini smanjuje rizik od strujnog udara.
- Ako nije moguće izbjeći upotrebu električnog postrojenja u vlažnoj sredini, koristite zaštitnu sklopku (prekidač) za zaštitu od struje greške.** Upotreba prekidača za zaštitu od struje greške smanjuje opasnost od strujnog udara.

3) Sigurnost osoba

- Pri radu postupajte veoma oprezno, a posebno pri radu s električnim postrojenjima.** Drobilicu kamenja nemojte koristiti ako ste umorni ili pod utjecajem droge, alkohola ili lijekova. Trenutak nepozornosti kod upotrebe postrojenja može uzrokovati ozbiljne ozljede.
- Pri radu uvijek koristite sredstva za osobnu zaštitu i uvijek koristite zaštitne naočale.** Korištenje sredstava za zaštitu na radu kao što su respirator, neklizajuća radna obuća, zaštitna kaciga odnosno zaštita sluha, ovisno o vrsti i načinu primjene električnog postrojenja, smanjuje rizik od ozljeda.
- Spriječite slučajno puštanje postrojenja u rad.** Prije priključivanja stroja u mrežu i/ili na akumulator, obavezno provjerite da je električni stroj isključen. Ako prilikom premeštanja električnog postrojenja držite prst na prekidaču ili ako je postrojenje uključeno (prekidač u položaju uključeno) dok ga priključujete na izvor napajanja, postoji opasnost od ozbiljnih ozljeda.
- Prije uključjenja električnog uređaja sklonite montažne ključeve i odvrtče.** Alat ili ključ koji se nalaze unutar pokretnog dijela postrojenja, mogu biti izbačeni i uzrokovati ozbiljne ozljede.
- Spriječite nenormalno stanjenje. Uvijek morate stajati stabilno i u ravnoteži.** Tako možete bolje kontrolirati postrojenje u neočekivanim situacijama.

- f) **Koristite prikladnu radnu odjeću. Ne nosite široku odjeću i skinite nakit. Kosu, odjeću i rukavice držite van dohvata pokretnih dijelova.** Široka odjeća, duga kosa ili nakit mogu biti zahvaćeni pokretnim dijelovima uređaja.
- g) **Ako trebaju biti montirani uređaji za odsis i hvatanje prašine, provjerite da su stručno priključeni i osigurajte njihovo propisno korištenje.** Primjena usisivača prašine smanjuje opasnost ozljeda prašinom.

4) Upotreba i njega električnog uređaja.

- a) **Uređaj ne preopterećujte.** Za svoj rad koristite **samo prigodan alat.** Sa prigodnim električnim uređajem jeste rad u gore navedenom rasponu snage je bolji i sigurniji.
- b) **Ne upotrebljavajte uređaj sa prekidačem u kvaru.** Električni uređaj, koji nije više moguće uključiti ili isključiti je opasan, i mora se popraviti.
- c) **Prije podešavanja uređaja, zamjene dijelova opreme i odlaganja uređaja izvucite utikač iz utičnice i/ili zamijenite akumulator novim.** Ova sigurnosna mjera sprječava neželjen uključenje uređaja.
- d) **Ako električni uređaj upravo ne koristite, čuvajte ga van dosega djece.** Uređaj ne smiju koristiti osobe, koje ne poznaju način njegove primjene i koje nisu pročitale ove upute. Električni uređaj je opasan, ako ga koriste neiskusne osobe.
- e) **Električni uređaj temeljito njegujte.** Provjerite nesmetan rad pokretnih dijelova stroja, provjerite eventualne pukotine ili oštećenja koja bi mogla negativno utjecati na nesmetan i siguran rad električnog stroja. Oštećene dijelove odnesite na servis u popravku još prije upotrebe. Uzrok ozljeda jeste loše održavanje električnog uređaja.
- f) **Rezni alati moraju biti stalno dobro naoštreni i čisti.** Pažljivo održavani (naštreni) rezni alati puno se manje zaglavljaju i bolje prolaze kroz materijal.
- g) **Električni uređaj, opremu i nastavke itd. koristite u skladu sa ovim uputama. Pri tome računajte s uvjetima i radom, koji upravo vršite.** Korištenje električnih postrojenja u svrhe za koje postrojenje nije namijenjeno može uzrokovati nastanak opasnih situacija.
- 5) **Servis**
- a) **Uređaj mogu popravljati samo ovlaštene osobe, uz primjenu originalnih rezervnih dijelova.** Samo tako će biti uređaj raditi pravilno i sigurno.

Sigurnosne upute za njihajuće pile za drvo za paljenje

 **Stroj smije biti priključen samo na utičnicu sa zaštitnim prekidačem za zaštitu od struje greške (RCD maks. Struja greške 30mA).**

Nosite zaštitu sluha. Djelovanje buke može dovesti do oštećenja sluha.

Kod rukovanja s listovima pile i hrapavim materijalom uvijek nosite zaštitne rukavice.

Uređaj mora biti u toku rada namješten na vodoravnoj površini, pod oko uređaja mora biti ravan i dobro održavan i bez otpatka, kao npr. piljevine ili ostaci drva.

Gotove proizvode i još neobrađene obratke stavite na mjesto u blizini radnog mjesta osoblja stroja.

Uređaj isključite i utikač izvadite iz utičnice, ako ga ostavljate bez nadzora.

 **Prije svakog puštanja kosilice u rad provjerite sve vijčane spojeve i sve druge spojeve kao i čvrstoću, ispravnu zategnutost i laki hod svih pokretnih dijelova kosilice.**

 **Strogo je zabranjeno otklanjati, demontirati i mijenjati sve zaštitne elemente koji se nalaze na stroju kao i koristiti iste protivno njihovoj namjeni odnosno koristiti zaštitne elemente drugih proizvođača.**

 **Zabranjena je uporaba uređaja, ako je isti oštećen ili ako su oštećeni njegovi sigurnosni dijelovi. Oštećene i istrošene dijelove zamijenite novima.**

Prije svake upotrebe provjerite eventualna oštećenja i stanje uređaja, priključnog kabla, produžnog kabla i utikača. Oštećene dijelove dati popraviti od strane stručnjaka.

Greške u stroju, uključno zaštitnu napravu ili listove pile, se moraju prijaviti osobi nadležnoj za sigurnost, ukoliko se ove otkriju.

Prije nego pritisnete na gumb za uključenje/isključenje provjerite, da li je list pile pravilno montiran.

Pilu nemojte koristiti, ako mehanizam za drvo ne djeluje pravilno.

Ako se nakon isključivanja uređaja list nakon maks. 10 sekundi ne zaustavi, nemojte koristiti pilu.

Radi sigurnosti na radu uvijek koristite odgovarajuće zaštitne naprave kao na primjer štitnike i tlačnu opremu, graničnu ploču, zasun na dovodu medija itd.!

Ne čistite piljevine i drvenu prašinu oko uređaja dok je u radu.

Nemojte ni u kom slučaju uklanjati komade drva i dijelova obradaka s područja u blizini rezne ploče dok je pila u radu.

Nemojte koristiti oštećene ili deformirane listove pile.

Upotrebljavajte samo pravilno naoštrene kolute.

Pridržavajte se uputstava proizvođača za upotrebu, podešavanje servisiranje listova pile.

Listovi pile koji ne odgovaraju karakterističnim podacima navedenim u ovom naputku za upotrebu ne smiju se upotrebljavati.

Broj okretaja pile nikada ne smije prekoračiti najveći dopušteni broj okretaja koji je naveden na listu pile.

Dopuštena je uporaba samo onih alata koji udovoljavaju standardu EN 847-1.

Alati se moraju transportirati i čuvati u prikladnoj posudi;

Da bi se minimizirao razvoj buke, alat mora biti naoštren, a svi elementi za smanjenje buke (pokrivni elementi itd.) moraju biti propisno namješteni.

Zamijenite dotrajali uložak stola.

Prije upotrebe stroja proučite sigurnosne upute za čišćenje, održavanje i redovito uklanjanje piljevine radi smanjenja opasnosti od požara.

Provjerite da je prirubnica (kao što navodi proizvođač) prikladna za predmetnu svrhu.

Koristite samo originalnu opremu i rezervne dijelove.

Prilikom blokiranja uređaj odmah isključite. Izvucite utikač iz utičnice i izvadite zaglavljene dio drva.

Prilikom transportiranja stroja upotrebljavajte samo uređaj za transport.

Pila je prikladna za poprečno rezanje drva za loženje za kućne majstore.

Sječanje okruglog drva promjera više od **170 mm** (u zavisnosti od modela) nije dozvoljeno, jer taj materijal nije moguće dobro držati.

Minimalni presjek drva je 80 mm.

(komadi drva manjeg presjeka mogu biti zahvaćeni šiljcima i izletjeti iz nagibnog mehanizma za dodavanje drva.)

Maksimalna dužina materijala može biti **1000 mm**. Minimalna dužina materijala za obradu ne smije biti kraća od **500 mm**.

Potezno nagibna pila za rezanje drva za loženje bez odgovarajućeg odsisa smije se koristiti samo u vanjskoj sredini.

Pila se smije koristiti samo za rezanje obradaka koji mogu biti na siguran način fiksirani u potezno nagibnom mehanizmu.

Nemojte koristiti rezne ploče od visoko legiranog brzoreznog čelika (čelik HSS) – ovaj materijal je tvrdi i krhki.

Opasnost od ozljeda osoba uslijed pucanja rezne ploče i izlijetanja komada rezne ploče.

Namjensko korištenje obuhvaća i poštivanje uvjeta za korištenje, održavanje i popravke utvrđenih od strane proizvođača postrojenja kao i poštivanje sigurnosnih uputa navedenih u naputku za korištenje.

Neophodno je pridržavati se uputa za sigurnost na radu kao i svih drugih opće važećih propisa za zaštitu zdravlja i sigurnost na radu. Svaka drugi način uporabe smatra se za nedozvoljenu uporabu. Proizvođač ne snosi odgovornost za eventualne štete: Za rizik odgovara korisnik sam.

U slučaju neovlaštenih izmjena i zahvata na stroju proizvođač ne snosi nikakvu odgovornost za bilo koje nastale štete.

Stroj smiju koristiti, popravljati i održavati samo stručno osposobljene osobe koje su upoznate s načinom upotrebe istog i s postojećim rizicima. Popravke smije vršiti samo naš servis ili naši ovlašteni servisi. Stroj se ne smije koristiti u prostorima s opasnošću od eksplozije niti smije biti izložen kiši. Neophodno je, da se metalni dijelovi (ekseri itd.) bezuvjetno uklone.

- Produkt ispunjava zahtjeve EN 61000-3-11 i podliježe uvjetima za specijalno priključenje. To znači da nije dopušteno priključivanje uređaja na bilo kakve utičnice.
- Uređaj može uslijed nepovoljnih odnosa u mreži ponekad voditi do variranja napona.
- Uređaj se može priključiti samo na mjestima sa maksimalnom dozvoljenom impedancijom $Z_{max} = 0,233 \Omega$.
- Kao korisnik stroja dužni ste osigurati, po potrebi po dogovoru s Vašim dobavljačem električne energije, da Vaša točka priključenja na kojoj želite stroj koristiti, ispunjava gore navedeni zahtjev.

Sigurno otklanjanje zaglavljanih dijelova

Stroj sada odspojite od mreže.

Provjerite i otkrijte zaglavljene dio.

Kod uklanjanja uzroka blokade postupajte prema svim važećim načelima sigurnosti i zašтите zdravlja pri radu.

Uređaj vizualno provjerite i pogledajte da li nije oštećen. Prije svega kolut ne smije biti oštećen.

U slučaju bilo kakvih problema i sumnji u vezi otklanjanja uzroka blokade ili u vezi opće sposobnosti stroja za rad obratite se Tehničkom servisu (vidi poglavlje kapitola Servis).

Održavanje

 Čišćenje i radovi na održavanju smiju se izvoditi samo ako je isključen pogon i ako je stroj isključen. Prilikom nepravilnog rada uvijek isključite pogon.

- Prije svakog puštanja kosilice u rad provjerite sve vijčane spojeve i sve druge spojeve kao i čvrstoću, ispravnu zategnutost i laki hod svih pokretnih dijelova kosilice.
- Prije upotrebe pumpe izvršite vizualni pregled i provjerite stanje i eventualna oštećenja mrežnog kabela i utikača.
- Prije nego pritisnete na gumb za uključenje/isključenje provjerite, da li je list pile pravilno montiran.

Uređaj, zračnici na uređaju moraju biti uvijek čisti. Otvor za izbacivanje piljevine i/ili prašine redovito čistite. **Ne brizgajte vodu na uređaj!**

Sve pokretne dijelove kosilice podmažite ekološkim uljem. **Nikad ne upotrebljavajte mazivo!**

Provjerite eventualnu istrošenost rezne ploče, istrošene rezne ploče treba odmah naoštрити; uklonite ostatke smole sa površine rezne ploče.

Kuglični ležajevi vratila pile zaštićeni su od prašine pa ne zahtijevaju održavanje, to znači da ležajeve pile ne treba podmazivati.

Popravke i radove koji nisu navedeni u ovom Naputku, smiju vršiti samo stručno osposobljene ovlaštene osobe.

Koristite samo originalnu opremu i rezervne dijelove. Samo redovito održavanje i tehnički pregledi mogu osigurati ispravno funkcioniranje pumpe. Nedovoljno ili neodgovarajuće održavanje mogu dovesti do nepredvidivih šteta ili ozljeda.

Stavljanje van pogona i likvidacija

Prije likvidacije dotrajalog stroja isti treba deaktivirati i demontirati odnosno uvesti u stanje u kojem više ne može biti korišten u svrhe za koje je bio namijenjen. Postupak zbrinjavanja mora omogućiti ponovnu upotrebu osnovnih materijala stroja. Ove tvari mogu se ponovo upotrijebiti za reciklažu. Proizvođač ne snosi nikakvu odgovornost za ozljede ili materijalnu štetu, nastalu zbog ponovne primjene dijelova stroja, ako su ovi dijelovi bili upotrebljeni u drugu nego predviđenu svrhu. Deaktiviranje stroja: Svaki proces deaktiviranja ili drobljenja stroja mora izvršiti školovano osoblje.

- Stroj će biti rastavljen na pojedinačne dijelove.
- Blokirate sve pokretne dijelove stroja.
- Sve komponente stroja predajte u ovlaštenom sabirnom centru za prikupljanje otpada.
- Demontirajte gumene dijelove stroja i predajte u ovlaštenom sabirnom centru za prikupljanje gumenog otpada.
- Nakon deaktiviranja i blokade pokretnih dijelova stroja više ne postoji nikakva rezidualna opasnost.
- Električni konstrukcijski dijelovi stroja predstavljaju posebnu vrstu otpada i moraju se sakupljati odvojeno od stroja. Za gašenje uređaja prilikom požara upotrebljavate samo odobrena sredstva za gašenje (npr. praškasti aparat za gašenje itd.).

Jamstvo

Prava iz jamstva prema priloženom jamstvenom listu. Jamstvo se odnosi isključivo na mane/kvarove uzrokovane zbog mana materijala ili tvorničke greške. U slučaju reklamacije unutar jamstvenog roka neophodno je dostaviti originalni račun kao potvrdu o kupnji, s navedenim datumom prodaje.

Jamstvo ne pokriva kvarove nastale uslijed nestručne upotrebe proizvoda kao što su na primjer preopterećenje, nasilno korištenje, oštećenje uslijed nestručnog/neovlaštenog zahvata ili kvarovi nastali u dodiru sa stranim predmetima. Jamstvo ne pokriva štete nastale uslijed nepoštivanja naputka za upotrebu i montažu te uobičajeno habanje proizvoda.

Servis

Imate li tehnička pitanja? Želite podnijeti reklamaciju? Potrebni su Vam rezervni dijelovi ili naputak za upotrebu? Na našem homepage www.guede.com u sekciji Servis ćemo Vam pomoći, brzo i bez nepotrebnog papirologije. Molimo Vas da nam pomognete pomoći Vam. Radi jednostavne identifikacije Vašeg stroja u slučaju podnošenja reklamacije, potreban nam je serijski broj proizvoda, broj za narudžbu te godina proizvodnje. Svi ovi podaci navedeni su na tipskoj pločici stroja. Kako biste imali ove podatke uvijek pri ruci, upišite ih, molim, u dole navedena polja.

Serijski broj

Broj za narudžbu

Godina proizvodnje

Izjava o sukladnosti EU

GÜDE GmbH & Co. KG
Birkichstrasse 6, 74549 Wolpertshausen
Deutschland

Ovime izjavljujemo da koncepcija i konstrukcija navedenih strojeva u izvedbi u kojoj se isti puštaju u promet, udovoljavaju odgovarajućim osnovnim zahtjevima smjernica EU u području sigurnosti i higijene. Ova Izjava prestaje važiti u slučaju promjene opreme izvršene bez naše suglasnosti.

Poteznonagibne pile GWS 500 HM

Izjava o sukladnosti EU

2006/42/EC, 2004/108/EC

Primijenjeni harmonizirani standardi

EN 1870-6/A1: 2009
EN 60204-1/A1: 2009
EN 55014-1/A1: 2009
EN 55014-2/A2: 2008
EN 61000-3-2/A2: 2009
EN 61000-3-11: 2000



Wolpertshausen, 2012-04-13

Helmut Arnold
Direktor

Tehnička dokumentacija

GÜDE GmbH & Co. KG, Joachim Bürkle,
Birkichstrasse 6, 74549 Wolpertshausen,
Deutschland









TÜV SÜD Product Service GmbH
Ridlerstraße 65, 80339 München
Deutschland,
Identifikacijski broj 0123



Технически данни

ЛЮЛКОВИ ЦИРКУЛЯРИ

GWS 500 HM

Заявка №.....	01817
 Присъединение.....	230 V~50 Hz
 Мощност на мотора P1 S6 40%.....	2,2 kW/2,95 PS
 Обороты.....	1400 min ⁻¹
 на трионения диск.....	500 mm/40 зъби
 Диаметър на цилиндъра.....	30 mm
 Ø на обработвания детайл мин./макс.....	80 - 170 mm
 Тегло.....	78 kg

Информация за шума/вибрациите

 Ниво на звукова мощност $L_{pA}^{(1), (2)}$	90 dB (A)
 Ниво на звукова мощност $L_{WA}^{(1), (2)}$	105 dB (A)

Да се носи предпазно средство за слуха!

¹⁾ Измерено според EN ISO 3744, под натоварване, опасност K=2 dB (A)

²⁾ Посочените стойности са стойности на емисиите и следователно не е нужно да представляват безопасни стойности на работното място. Тъй като съществува корелация между емисните и емесните стойности от тях не може със сигурност да се извлече дали са необходими добавъчни превантивни мерки или не. Факторите, които могат да повлияят на моментното емисно ниво на работното място обхващат времето на траене на въздействията, особености на работното място, други източници на шум, напр. брой на машините и други съседни процеси. Надеждните стойности на работното място също така в отделни страни могат да се различават. Тази информация, обаче трябва да помогне на потребителя по-добре да отгатне риска и заплахата.



Ако имате съмнения относно свързването и обслужването на уреда, обърнете се към клиентски сервис.

Използване в съответствие с предназначението

Люлковия циркуляр за дърва за горене служи за напречно рязане на дърва за горене при спазване на всички технически данни и инструкции за безопасност.

Парчета дърво, които са прекалено къси, прекалено леки или прекалено тънки, за да могат да бъдат захванати от насрещните остриета в подаването на люлката, по-нататък не трябва да бъдат обработвани с машината.



Машината задължително може да се обслужва само от едно лице.

Внимавайте за това, никой да не се намира в опасната област. Минималното разстояние е 2 м.

Този уред може да се използва по предназначение само както е посочено.

При неспазване на разпоредбите от общо валидните предписания и разпоредби от това упътване производителя не може да се вини за възникнали щети

Изисквания за обслужване

Преди употреба на уреда обслужващия трябва внимателно да прочете упътването за обслужване.

Квалификация: Освен подробно обучение от специалист за използването на уреда не е необходима никаква специална квалификация.

Минимална възраст: С уреда могат да работят само лица, които са навършили 18 години.

Изключения прави използването на непълнолетни само, ако това става по време на професионалното обучение с цел постигане на умение под надзора на обучаващото лице.

Обучение: Използването на уреда изисква само съответно поучаване от специалист, респ. упътване за обслужване. Специално обучение не е необходимо.

Остатъчни опасности

⚠ Опасност за злополука!

Предупреждение: Дори и при спазване на всички приложими проектни предписания по време на експлоатация на машината могат да продължават да съществуват остатъчни рискове.

- **Опасност от злополука за пръстите и ръцете:** Не поставяйте никога ръце в областта на трионения диск.
- **Отлитане на части от обработвания детайл и инструменти при повредените инструменти:** носете защита за очите.
- **Емисия на шум:** Задължително носете защита за уши
- **Емисия на дървесен прах:** Носете респиратор
- **Избягване на опасност – механично устройство:** Всички опасни подвижни части (напр. трионен диск) са обвити с фиксирани, безопасно закрепени и само с инструмент отстраними защитни съоръжения. **Остатъчни опасности:** Ако фиксираните, безопасно закрепени защитни съоръжения са отстранени с инструмент от машина, която е в движение, може да се стигне до злополуки.
- **Избягване на опасност – електрическо устройство:** Всички проводими части на машината са изолирани срещу контакт или са обвити с фиксирани, безопасно закрепени и само с инструмент отстраними предпазни съоръжения. **Остатъчна опасност:** Когато фиксирания, безопасно закрепен капак е отстранен при машина в движение и при неизваден щепсел, може да се стигне до удар от електрически ток.
- **Избягване на опасност – дървесен прах:** Люлковия циркуляр може да се използва само навън. **Остатъчни опасности:** Когато люлковия циркуляр се използва в затворени пространства, може да се стигне до увреждане на здравето в резултат на вдишване на дървесен прах.

Също така, въпреки всички приети превантивни мерки могат да съществуват скрити остатъчни опасности.

Остатъчните опасности могат да бъдат минимализирани, ако се спазват инструкциите за безопасност и използването в съответствие с предназначението, както и упътването за обслужване.

Експозицията на прах се влияе от вида на обработвания материал. Важно е да се използва локално изсмукване (захващане до източника) и да се регулират добре изсмукващите капаци, проводимите елементи и захващащите канали.

Праха, който възниква по време на работа често е вреден за здравето и не трябва да стига до тялото. Използвайте изсмукване и носете още подходящ респиратор. Старателно отстранете наслагвания прах, напр. с изсмукване.

Използвайте трионени дискове, които са проектирани за намаляване на излъчвания шум. Поддържайте машината и трионения диск в движение.

За минимализиране на създаването на шум инструмента трябва да бъде наострен и всички елементи за минимализиране на шума (капаци и т.н.) да бъдат регулирани.

Поведение в случай на беда

Окажете при злополука съответната първа помощ и повикайте колкото се може по бързо квалифицирана медицинска помощ. Предпазете пострадалия от други злополуки и го успокойте. Заради евентуална злополука на работното място трябва винаги да има под ръка аптечка за първа помощ според DIN 13164. Материала, който вземете от аптечката трябва да бъде допълнен веднага. Ако искате помощ, посочете тези данни:

1. Място на злополуката
2. Вид на злополуката
3. Брой на ранените
4. Вид на раняване

Символи

	Внимание!
	Преди пускане на уреда в действие моля прочетете внимателно инструкцията за използване.
	Преди извършване на каквато и да било работа по помпата винаги най-напред извадете щепсела на захранващия кабел от щепселната кутия.
	При работа с машината винаги носете предпазни очила. Да се носи предпазно средство за слуха!
	Носете защитни обувки със стоманена пета!
	Носете предпазни ръкавици!
	Носете респиратор!
	Използвайте само навън. Да не се използва в жилищни райони!
	Не използвайте машината във влажна или мокра среда. Не излагайте машината на дъжд.



Внимавайте ръцете Ви да не попаднат в обсега на листа на триона.



Дръжте машината далеч от достъпа на деца.



Отдалечено от други лица!
Погрижете се за това, никога да не се намира в опасната област.



Предупреждение пред отхвърлени предмети



Предупреждение пред въртящи се части.



Предупреждение за опасно електрическо напрежение.



Предупреждение за порезни наранявания.



Трионен диск според DIN 847-1



Посока на въртене



Дефектните и/или ликвидирани електрически или електронни уреди трябва да се предадат в съответните събирателни пунктове.



Преди обработка отстранете всички чужди предмети, напр. гвоздеи и тел



Не натискайте прекалено



Силно



Бавно

Общи инструкции за електроинструменти

⚠ ПРЕДУПРЕЖДЕНИЕ

Прочетете всички инструкции за безопасност и упътвания. В резултат на неспазване на инструкциите за безопасност и упътванията може да се стигне до удар от електрически ток, пожар и/или сериозни злополуки.

В инструкциите за безопасност използваното понятие „електроинструменти“ се отнася до

електроинструменти задвижвани от мрежата (с електрически кабел) и с акумулатор задвижвани електроинструменти (без електрически кабел).

1) Безопасност на работното място

- Поддържайте своето работно място чисто и добре осветено. Безпорядъка или неосветената работна област могат да доведат до злополуки.
- Не работете с електроинструменти в запалена от експлозия среда, в която се намират запалими течности, газове или прах. Електроинструментите създават искри, които могат да запалят праха или изпаренията.
- Дръжте децата и другите лица извън областта на използване на електроинструменти. При разсейване на вниманието можете да загубите контрол над уреда.

2) Електрическа безопасност

- Щепсела на електроинструментите трябва да отговаря точно на щепселната кутия. В никакъв случай щепсела не трябва да се променя. Не използвайте заедно със заземните електроинструменти никакви адаптери. Непроменените щепсели и подходящи щепселни кутии намаляват риска за удар от електрически ток.
- Избягнете контакт на тялото със заземени повърхности, каквито са тръби, радиатори, готварски печки и хладилници. Ако Вашето тяло е заземено, съществува повишен риск за удар от електрически ток.
- Не излагайте електроинструментите на дъжд и влага. Проникването на вода в електроинструментите повишава риска за удар от електрически ток.
- Не използвайте кабела в противоречие с неговото предназначение за носене на електроинструмента, неговото окачване или изваждане на щепсела от щепселната кутия. Пазете кабела пред високи температури, масло, остри ръбове или подвижни части на уреда. Повредените или омотани кабели повишават риска за удар от електрически ток.
- Ако работите с електроинструментите навън, използвайте удължителни кабели, които са подходящи за външна употреба. Използването на удължителен кабел подходящ за външна употреба понижава риска за удар от електрически ток.
- Ако не може да се избегне употребата на електроинструментите във влажна среда, използвайте предпазен изключвател против погрешен ток. Използването на предпазен изключвател срещу погрешен ток намалява риска за удар от електрически ток.

3) Лична безопасност

- Бъдете внимателни, обърнете внимание на това, което правите, и подхождайте към работата с електроинструменти с размисъл. Не използвайте електроинструменти, когато

сте изморени или под въздействие на дроги, алкохол или лекарства. Момент на невнимание при използване на електроинструменти може да доведе до сериозни злополуки.

- b) **Носете лични предпазни помагала и винаги носете предпазни очила.** Носенето на лични предпазни помагала, каквито са респиратор, нехлъзгащи защитни обувки, предпазна каска или защита за уши, в зависимост от типа и използването на електроинструментите, понижава риска за злополуки.
- c) **Избягнете неумишлено пускане в действие.** Преди включване в мрежата и/или акумулатора, захвашане или носене се убедете, дали електроинструмента е изключен. Ако при носене на електроинструмента държите пръста на включвателя или включвате уреда в мрежата когато е включен, това може да доведе до злополуки.
- d) **Преди включване на електроинструмента отстранете ключовете за настройка и отверките.** Инструмент или ключ, който се намира във въртящата се част на уреда, може да доведе до злополуки.
- e) **Избягнете ненормална поза на тялото.** Осигурете си добра стабилност и непрекъснато поддържайте равновесие. Така в неочаквани ситуации по-добре ще контролирате електроинструмента.
- f) **Носете подходящо облекло . Не носете широко облекло и бижута. Дръжте косите, облеклото и ръквниците извън обсега на подвижните части.** Свободното облекло, бижута и дълги коси могат да бъдат захванати от подвижните части.
- g) **Ако трябва да се монтира изсмуквател и уловители на прах, се убедете, дали са свързани и използвани правилно.** Използването на изсмуквател на прах може да понижи заплахата от прах.

4) Използване и грижа за електроинструментите

- a) **Не претоварвайте уреда.** Използвайте за работата си подходящи електроинструменти. С подходящи електроинструменти ще работите по-добре и по-безопасно в определена диапазон на мощност.
- b) **Не използвайте електроинструменти с дефектен включвател.** Електроинструменти, които не могат да се включат или изключат, са опасни и трябва да бъдат ремонтирани.
- c) **Преди настройка на уреда, смяна на части от оборудването и отлагане на уреда извадете щепсела от щепселната кутия и/или свалете акумулатора.** Тази мярка за безопасност предотвратява неумишлено пускане на електроинструмента.
- d) **Съхранявайте електроинструменти, които не използвате, далеч от достъпа на деца.** Уреда не може да се използва от лица, които не са запознати с него и не са прочели тези

инструкции. Електроинструментите са опасни, когато се използват от неопитни лица.

- e) **Старайте се грижливо за електроинструментите.** Контролирайте, дали подвижните части функционират безупречно и не са заклещени, дали не са спукани или повредени до такава степен, че негативно да влияят на функционирането на електроинструмента. Преди използването на уреда оставете повредените части да бъдат ремонтирани. Причина за много злополуки е лоша поддръжка на електроинструментите.
 - f) **Поддържайте режещите инструменти остри и чисти.** Старателно поддържаните режещи инструменти и остри остриета по-рядко се заклещават и по-лесно се управляват.
 - g) **Използвайте електроинструментите, принадлежностите, удълженията и т.н. в съответствие с тези инструкции.** Едновременно вземете под внимание работните условия и извършваната дейност. Използването на електроинструментите за други освен за определените цели може да доведе до опасни ситуации.
- #### 5) Сервис
- a) **Оставете своите електроинструменти за ремонт само на квалифициран оторизиран персонал и само с помоща на оригинални резервни части.** Така ще бъде осигурено, че ще остане запазена безопасността на електроинструментите.

Инструкции за безопасност за люлкови циркуляри за дърва за горене

 **Работата е разрешена само с предпазен изключвател против погрешен ток (RCD макс. погрешен ток 30mA).**

Носете средство за защита на слуха. Въздействието на шума може да предизвика загуба на слуха.

При манипулиране с трионени дискове и груб материал носете ръкавици.

Машината по време на работа трябва да стои на водоравна и равна земя и пода около машината трябва да бъде равен, добре поддържан и без отпадъци, каквито напр. са пилки и отрязъци.

Обработваната камара детайли и готовите детайли разположете в близост до нормалното работно място на оператора.

Изключете машината, веднага когато не е под надзор, и я изключете от мрежата.

⚠ Преди всяко пускане в действие проверете всички винтове и щепселни връзки, и също предпазните съоръжения от гледна точка на здравина и правилно затягане и лекота на движение на всички подвижни части.

⚠ Строго е забранено да се демонтират, изменят и да се използват в противоречие с предназначението предпазните съоръжения, които се намират на машината или да се закрепват предпазни съоръжения от други производители.

⚠ Уреда не може да се използва, когато е повреден или са дефектни съоръженията за безопасност. Сменете износените и повредените части.

Преди всяко използване проверете за повреда и стареене уреда, свързващия кабел, удължителния кабел и щепсела. Повредените части да се ремонтират само от специалисти.

За дефекти на машината, включително на предпазителя или на режещите дискове, трябва да се съобщава на лицето, отговорно за безопасността, веднага след като бъдат открити.

Преди натискане на включвателя/изключвателя се убедете, дали трионения диск е монтиран правилно.

Циркуляра не може вече да се използва по-нататък, когато люлката не се връща автоматично в състояние на покой.

Ако след изключване на машината трионения диск макс. след 10 секунди не спре, циркуляра повече не трябва да се използва.

За сигурна работа използвайте приспособления като напр. предпазно и натискащо приспособление, упорна пластина, подвеждащ избутвач и др.!

Строго е забранено да се отстраняват пилки и трески от машината, когато е в движение.

Трябва да се изостави отстраняване на каквито и да било отрязъци и части от детайла от областта на рязане, ако машината е в движение.

Не използвайте листове на трион, които са повредени или деформирани.

Използвайте само правилно наострени трионени дискове.

Спазвайте упътванията на производителите за употреба, настройка и ремонт на трионените дискове.

Режещи дискове, които не отговарят на параметрите в настоящето упътване за експлоатация, не бива да се използват.

Да се спазва максималната честота на въртене, посочена на режещия диск.

Използвайте само инструменти, които отговарят на EN 847-1.

Инструментите трябва да бъдат транспортирани и съхранявани в подходяща кутия;

За да се намали до минимум шума инструментът

трябва да е заточен и всички елементи за намаляване на шума (капази и т.н.) трябва да бъдат регулирани правилно.

Сменете износената подложка за маса.

Запознайте се с инструкциите за безопасните методи при почистване, поддръжка и редовно отстраняване на пилките и прах, за да се намали риска за пожар.

Осигурете, използвания фланец, както посочва производителя, да бъде подходящ за определената цел на употреба.

Да се използват само оригинални аксесоари и оригинални резервни части.

При блокиране веднага изключете машината. Извадете щепсела и извадете заклезеното парче дърво.

При транспортиране на машината използвайте само транспортно съоръжение.

Уреда е подходящ за напречно рязане на дърва за горене за майстори-любители.

Рязането на трупи с диаметър над **170 мм** (в зависимост от модела) е недопустимо, понеже обработваните детайли не могат да се придържат безопасно.

Минималния диаметър е 80 мм.

(парчета дърво с по-малък диаметър не могат да бъдат захванати от насрежните остриета и могат да се изплъзнат от люлката.)

Максималната дължина на рязания материал може да бъде **1000 мм**. Минималната дължина на рязания материал не може да бъде по-малка от **500 мм**.

Люлковия циркуляр за дърва за горене поради липса на изсмукване може да се използва само навън.

Могат да се обработват само такива обработвани детайли, които могат да се поставят безопасно и да се държат в люлката.

Използването на трионни дискове от HSS-стомана (високо легирана бързорезеща стомана) е недопустимо, защото тази стомана е твърда и крехка.

Опасност от злополука в резултат на спукване на трионения диск и отхвърляне на парчета от трионения диск.

Към използването в съответствие с предназначението принадлежи и спазването на предписаните от производителя условия за работа, поддръжка и ремонт и спазване на инструкциите за безопасност съдържащи се в упътването.

Необходимо е да се спазват съответните предписания за безопасност, валидни за работа, както и останалите общо признати разпоредби на трудовата медицина и техника за безопасност. Всяка друга употреба се счита за употреба в противоречие с

предназначението. За последвали щети от какъвто и да било характер производителя на гарантира: риска се поема от самия потребител. Произволни промени по циркуляра изключват отговорността на производителя за последвали вреди от какъвто и да било характер.

Циркуляра може да се сглобява, използва и поддържа само от лица, които са запознати с него и са уведомяти относно опасностите. Само ние можем да извършваме ремонти респ. от нас посочени клиентски сервиси. Машината не може да се използва в заплашена от експлозия среда и не трябва да се излага на дъжд. Метални части (гвоздеи и т.н.) задължително трябва да се отстранят от материала.

- Уреда удовлетворява изискванията на EN 61000-3-11 и подлежи на особени условия за включване. Това означава, че използването на произволни свободно избрани точки на включване е недопустимо.
- При неподходящи условия на мрежата уреда може да доведе до временни отклонения на напрежението.
- Уреда е предназначен изключително за употреба в точки на присъединяване, които не надвишават максимално допустимия импеданс $Z_{max} = 0,233 \Omega$.
- Като потребител трябва да осигурите, в случай на необходимост след споразумение с Вашия доставчик на електричество, това че Вашата точка на присъединение, на която желаете да използвате уреда, да отговаря на горе посоченото изискване.

Безопасно отстраняване на евентуално блокиране

Изключете машината от мрежата.

Прегледайте я и локализирайте блокировката. Отстранете блокирането като спазвате всички инструкции за безопасност.

Прегледайте визуално машината и се убедете, дали машината не се е повредила. Особено трионения диск не трябва да отчита никакви увреждания.

Ако настъпят съмнения относно отстраняването на блокирането или пълната работоспособност свържете се с Техническото обслужване (виж глава Сервис).

Поддръжка

 Грижа, поддръжка и чистене е необходимо да се извършват само с изключено задвижване и спрян уред. При повреди на функцията е необходимо задължително да се изключи задвижването.

- Преди всяко пускане в действие проверете всички винтови и щепселни връзки, и също

предпазните съоръжения от гледна точка на здравина и правилно затягане и лекота на движение на всички подвижни части.

- Преди всяка употреба на помпата направете визуален контрол и се убедете, че помпата особено пък захранващия кабел и щепсела не са повредени.
- Преди натискане на включвателя/изключвателя се убедете, дали трионения диск е монтиран правилно.

Поддържайте машината, особено проветряващите пролуки винаги чисти. Редовно почиствайте изхвърлянето на пилките и/или изсмукването на праха. **Никога не пръскайте вода върху уреда!** Извършете поддръжка на всички подвижни части с органично масло. **Никога не използвайте грес!**

Проверете износването на трионения диск, изтъпените трионени дискове трябва да бъдат наострени, почистете трионени дискове, които са покрити със смола.

Съчмените лагери на оста на циркуляра са защитени срещу прах и следователно без поддръжка, това озн. не е необходимо лагерите да се смазват.

Ремонти и работи, които не са описани в това упътване, може да извършва само квалифициран оторизиран персонал.

Да се използват само оригинални аксесоари и оригинални резервни части.

Само редовно поддържан и обслужван уред може да бъде задоволително помагало. Недостатъчната поддръжка и грижа може да доведе до неочаквани инциденти и злополуки.

Извеждане от експлоатация и ликвидация

Ако машината вече не може да се използва и трябва да бъде бракувана, трябва да бъде деактивирана и демонтирана, това озн. трябва да бъде приведена в състояние, в което вече не може да се използва за цели, за които е била проектирана. Процеса на бракуване трябва да вземе в предвид обратно получаване на основните материали на машината. Тези вещества евентуално могат да се използват отново в процеса на рециклиране. Производителя отхвърля каквато и да било отговорност за евентуални персонални и материални вреди, до които се стига в резултат на повторно използване на части от уреда, ако тези части са използвани за друга освен първоначалната по същество цел. Деактивиране на машината: Всеки процес на деактивиране или бракуване трябва да извърши обучен за това персонал.

- Машината се разгражда на отделни части.
- Блокирайте всяка подвижна част на машината.
- Предайте всеки компонент в контролирани пунктове за събиране.

- Отстранете гумените части от машината и ги предайте в пунктове за събиране на гумени части.
- След деактивиране и блокиране на подвижните части не съществува никаква друга остатъчна опасност.
- Електрическите конструктивни елементи принадлежат към специален отпадък и е необходимо да се ликвидирва отделно от машината. При пожар на електрическото устройство на уреда е необходимо да се използват одобрени гасящи средства (напр. прахов пожарогасител).

Гаранция

Гаранционните права са според прибавената гаранционна карта

Гаранцията се отнася изключително за недостатъци причинени поради дефекти на материала или фабрични дефекти. При упражняване на рекламации в гаранционния срок прибавете оригинален документ от закупуването о дата на покупката

От право на гаранция са изключени непрофесионална употреба като напр. претоварване на уреда, употреба със сила, увреждане от чуждо лице или от чужд предмет. Неспазване на упътването за употреба и упътването за монтаж и нормалното износване също са изключени от гаранцията..

Сервиз

Имате ли технически въпроси? Рекламации? Необходими ли Ви са резервни части или упътване за обслужване? На нашите страници www.guede.com в отдел Сервиз ще Ви помогнем бързо и без излишна бюрокрация. Помогнете ни, моля, за да можем да Ви помагаме. За да можем да идентифицираме Вашия уред в случай на рекламация, ни е необходимо да знаем неговия сериен номер, номера на продукта и година на производство. Всички тези данни ще намерите на типовата табелка. За да ги имате под ръка постоянно, запишете ги, моля, тук.

Сериен номер

Номер на продукта:

Година на производство

Декларация за сходство с ЕС

GÜDE GmbH & Co. KG
Birkichstrasse 6, 74549 Wolpertshausen
Deutschland

С това декларираме ние, че концепцията и конструкцията на посочените уреди в изпълнения, които пускаме в обръщение, отговарят на съответните изисквания на инструкциите на ЕС за безопасност и хигиена.

В случай на изменение на уреда, което не е било консултирано с нас, тази декларация губи своята валидност.

ЛЮЛКОВИ ЦИРКУЛЯРИ GWS 500 HM

Декларация за сходство с ЕС

2006/42/EC, 2004/108/EC

Използвани хармонизирани норми

EN 1870-6/A1: 2009
EN 60204-1/A1: 2009
EN 55014-1/A1: 2009
EN 55014-2/A2: 2008
EN 61000-3-2/A2: 2009
EN 61000-3-11: 2000



Wolpertshausen, 2012-04-13

Helmut Arnold
Управител

Техническа документация

GÜDE GmbH & Co. KG, Joachim Bürkle,
Birkichstrasse 6, 74549 Wolpertshausen,
Deutschland









TÜV SÜD Product Service GmbH
Ridlerstraße 65, 80339 München
Deutschland, Иденф.№ 0123



Date Tehnice

Ferăstraie circulare

GWS 500 HM

Comandă nr.....	01817
 Cuplare.....	230 V~50 Hz
 Putere motor P1 S6 40%.....	2,2 kW/2,95 PS
 Rotații	1400 min ⁻¹
 Disc de ferăstrău.....	500 mm/40 dinți
 Găurire.....	30 mm
 Ø piesă în lucru min./max.....	80 - 170 mm
 Greutate.....	78 kg

Informație privind zgomotul/vibrațiile

 Nivelul presiunii acustice L _{pA} ^{1), 2)}	90 dB (A)
 Nivelul puterii sunetului L _{WA} ^{1), 2)}	105 dB (A)

Purtați căști de protecție a auzului

¹⁾ Măsurat conform EN ISO 3744, sub sarcină, factor de risc K=2 dB (A)

²⁾ Valorile indicate sunt valori de emisie și nu trebuie să reprezinte astfel valori sigure la locul de muncă. Deși există o legătură între valorile de emisie și cele de imisie, nu se poate deduce cu siguranță dacă sunt necesare măsuri suplimentare de protecție sau nu. Printre factorii care pot influența nivelul de imisie la locul de muncă, se numără durata acțiunii, particularitățile încăperii de lucru, alte surse de zgomot etc., de exemplu numărul mașinilor și al altor operații învecinate. Nivelul permis al intensității acustice poate varia de la țară la țară. Această informație permite însă utilizatorului o apreciere mai bună a pericolozității și a riscurilor.



Utilizați pompa abia după ce ați citit cu atenție și ați înțeles modul de operare. Respectați toate instrucțiunile de securitate cuprinse în manual. Comportați-vă cu responsabilitate față de terțe persoane. Dacă aveți dubii referitor la conectarea și operarea utilajului, apelați la serviciul pentru clienți.

Utilizare conform destinației

Instalație de tăiat lemne de foc cu leagăn servește la debitarea transversală a lemnului pentru foc prin respectarea tuturor datelor tehnice și a instrucțiunilor de securitate.

Bucățile de lemn care sunt prea scurte, prea usoare sau prea subțiri pentru a putea fi prinse între contra vârfurile din leagănul pentru materialul de debitat, nu mai pot fi prelucrate de utilaj.



Utilajul poate fi operat numai de o singură persoană.

Aveți grijă ca să nu se afle nimeni în zona periculoasă. Distanța minimă este de 2 m.

Această instalație se poate utiliza numai în scopul prezentat.

Nerespectând prevederile din prescripțiile și instrucțiunile general valabile cuprinse în prezentul manual, producătorul nu poate fi răspunzător de daunele survenite.

Exigențe la adresa operatorului

Operatorul trebuie ca, înainte de a folosi utilajul, să citească cu atenție modul de operare.

Calificare: În afară de o instruire amănunțită din partea unui specialist, nu este necesară nici o altă calificare specială pentru deservirea prezentului utilaj.

Vârsta minimă: Utilajul poate fi operat numai de persoane care au împlinit vârsta de 18 ani. Excepție o fac minorii în cadrul pregătirii lor profesionale pentru a obține deprinderi, aceasta doar sub supravegherea instructorului.

Instructaj: Utilizarea aparatului necesită numai o instruire adecvată din partea unui specialist, respectiv de modul de operare. Un instructaj special nu este necesar.

Pericole remanente

⚠ Pericol de accidentare!

Avertisment: Chiar dacă se vor respecta toate prescripțiile de construcție, în timpul operării utilajului se mai pot manifesta pericole remanente:

- **Pericol de accidentare a degetelor:** Nu introduceți niciodată degetele în raza de acțiune a discului ferăstrăului.
- **Proiectare a particulelor din materialul prelucrat și din sculele defecte:** purtați protecții ale ochilor
- **Emisii de zgomot:** Purtați neapărat protecții ale auzului
- **Emisii de praf de lemn:** Purtați mască respiratorie
- **Evitarea pericolului - instalații mecanice:** Toate piesele mobile periculoase (de ex. discul de ferăstrău) sunt ocrotite de instalații de protecție fixe, montate sigur și înlăturabile numai cu scule speciale. **Pericole remanente:** *Dacă instalațiile de protecție fixe, montate sigur sunt înlăturate cu scule speciale de pe utilaj în timpul funcționării acestuia, pot avea loc accidente.*
- **Evitarea pericolului - instalații electrice:** Toate părțile conductoare ale utilajului sunt izolate împotriva contactului sau sunt ocrotite cu instalații de protecție fixe, montate sigur și înlăturabile numai cu scule speciale. **Pericole remanente:** *Dacă instalațiile de protecție fixe, montate sigur sunt înlăturate cu scule speciale de pe utilaj în timpul funcționării acestuia și cu ștecherul în priză, există pericol de electrocutare.*
- **Evitarea pericolului - praf de lemn:** Instalația de tăiat lemne poate fi operată numai în mediu extern. **Pericole remanente:** *Dacă acest ferăstrău se utilizează în spații închise, sănătatea poate fi periclitată ca urmare a inspirării prafului de lemn.*

Cu toate măsurile de prevenire luate, mai pot exista pericole remanente ascunse.

Pericolele remanente pot fi minimizate atâta timp cât vor fi respectate instrucțiunile de securitate și de utilizare conform destinației, ca și modul de operare.

Expunerea la praf este dată de tipul materialului de prelucrat. Este important ca să se utilizeze o instalație locală de aspirare (captarea la sursă) și ca toate protecțiile de aspirare, elementele de ghidare și jgheburile de captare să fie bine reglate.

Praful care ia naștere în timpul lucrului este deseori dăunător sănătății și nu trebuie să intre în corp. Utilizați aspiratorul, în plus purtați o mască respiratorie adecvată. Înlăturați temeinic praful depus, de ex. cu aspiratorul.

utilizați discuri de ferăstrău care au fost construite în scopul reducerii emiterii zgomotului. Mențineți funcționale utilajul și discul de ferăstrău.

Pentru minimizarea creării zgomotului, utilajul trebuie să fie ascuțit iar toate elementele de minimizare a zgomotului (protecții, etc.) trebuie să fie reglementar reglate.

Comportament în cazuri extreme

Acordați rănitului primul ajutor și chemați într-un timp cât mai scurt ajutorul calificat al medicului. Păziți rănitul de alte accidente, și calmați-l. În cazul unui eventual accident, la locul de muncă trebuie să se găsească întotdeauna la îndemână o trusă medicală de prim-ajutor, conform normei DIN 13164. Materialul pe care îl veți consuma din trusa medicală trebuie completat imediat. Dacă sunteți în căutarea de ajutor, vă rugăm să furnizați următoarele informații:

1. Locul accidentului
2. Tipul accidentului
3. Numărul răniților
4. Tipul rănirii

Simboluri



Atenție!



Vă rugăm să citiți cu atenție modul de utilizare înaintea punerii utilajului în funcțiune.



Înainte efectuării oricărei intervenții pe pompă, întotdeauna scoateți mai întâi ștecherul cablului de alimentare din priza de la rețea.



Purtați întotdeauna ochelari de protecție atunci când utilizați instalația
Purtați căști de protecție a auzului



Purtați încălțăminte de securitate cu inserții de oțel!



Purtați mănuși de protecție!



Purtați mască respiratorie!



A se utiliza numai în mediu extern.
Nu utilizați în zonele rezidențiale!



Nu utilizați utilajul în mediu umed sau ud.
Nu expuneți utilajul la ploaie.



Nu introduceți niciodată mâinile în zona de acțiune a pânzei de ferăstrău.



Utilajul trebuie să fie inaccesibil copiilor.



Celelalte persoane trebuie ținute la distanță! Aveți grijă ca în zona periculoasă să nu se găsească nimeni.

	Avertizare împotriva obiectelor proiectate
	Avertisment împotriva componentelor în rotație
	Avertizare împotriva pericolului prezentat de tensiunea electrică
	Avertisment împotriva rănilor prin tăiere
	Disc de ferăstrău conform normei DIN 847-1
	Direcție de rotire
	Aparatele defecte și /sau lichidate trebuie să fie predate la punctele de colectare corespunzătoare.
	Înainte de prelucrare, înlăturați toate obiectele străine, de ex. cuielile și sârma
	Nu apăsați prea tare
	Puternic
	Încet

Instrucțiuni generale pentru scule electrice

DE AVERTIZARE

Citiți toate instrucțiunile de securitate și modul de utilizare. Ca urmare a nerespectării instrucțiunilor de securitate și a modului de utilizare pot avea loc șocuri electrice, incendii și/sau accidente grave.

Păstrați toate indicațiile de avertizare și instrucțiunile în vederea utilizărilor viitoare.

Prin folosirea noțiunii de "scule electrice" în instrucțiunile de securitate, se au în vedere sculele electrice alimentate de la rețea (cu cablu electric) și cele antrenate cu acumulator (fără cablu electric).

1) Securitatea la locul de muncă

- Întrețineți-vă locul de muncă curat și bine iluminat. Dezordinea sau un loc de muncă neiluminat pot duce la accidente.
- Nu lucrați cu scule electrice într-un mediu periclitat de explozii, în care se găsesc lichide inflama-

bile, gaze sau praf. Sculele electrice dau naștere la scânteii care pot aprinde praful sau aburii.

- Țineți copiii și celelalte persoane înafara zonei în care se lucrează cu scule electrice. Fiind sustrași, deci neconcentrați, puteți pierde controlul asupra dispozitivului.

2) Securitate electrică

- Ștecherul sculei electrice trebuie să corespundă exact prizei folosite. Ștecherul nu trebuie în nici un caz modificat. Nu folosiți nici un fel de adaptoare împreună cu scule electrice legate la pământ. Ștechere nemodificate și prize adecvate reduc riscul de electrocutare.
- Evitați contactul corpului cu suprafețe legate la pământ, cum ar fi conducte, radiatoare, aragaze și frigidere. Dacă corpul dumneavoastră este legat la pământ, există risc superior de electrocutare.
- Nu expuneți sculele electrice la ploaie și umezeală. Pătrunderea apei în scula electrică mărește riscul de electrocutare.
- Nu utilizați cablul contrar destinației sale la deplasarea sculelor electrice, la agățarea acestora sau la scoaterea ștecherului din priză. Protejați cablul de temperaturi înalte, uleiuri și muchii ascuțite sau de părțile mobile ale utilajului. Cablurile deteriorate sau încălcite măresc riscul de electrocutare.
- Dacă lucrați cu scule electrice în mediul extern, folosiți cabluri prelungitoare adecvate mediului extern. Utilizarea cablului prelungitor adecvat mediului extern reduce riscul de electrocutare.
- Dacă nu se poate evita utilizarea sculelor electrice în mediul umed, folosiți întrerupătorul de protecție împotriva curentului fals. Folosirea întrerupătorului de protecție împotriva curentului fals reduce riscul de electrocutare.

3) Securitatea persoanelor

- Fiiți atenți, acordați atenție la ceea ce faceți, abordați cu înțelepciune lucrul cu scule electrice. Nu vă folosiți de scule electrice dacă sunteți obosiți, sub influența drogurilor, alcoolului sau a medicamentelor. Un moment de neatenție în utilizarea sculelor electrice poate duce la accidente grave.
- Purtați echipament personal de protecție și întotdeauna ochelari de protecție. Purtarea echipamentului personal de protecție cum ar fi masca respiratorie, încălțăminte de securitate antiderapantă, cască de protecție sau protecții ale auzului, în funcție de tipul de scule electrice utilizate, reduc riscul de accidentare.
- Evitați punerea neintenționată în funcțiune a utilajului. Înainte de conectarea la rețea și/ sau la acumulator, atunci când luați sau purtați scula electrică, convingeți-vă dacă aceasta este deconectată. Dacă atunci când purtați scula electrică sunteți cu degetul pe comutator sau conectați la rețea, utilajul cu comutator în poziția conectat, toate acestea pot duce la accidente.

- d) **Înainte de a conecta scula electrică, înlăturați cheile de reglare și șurubelnițele.** Scula sau cheia care se află în zona de rotație a utilajului, poate duce la accidente.
- e) **Evitați o ținută anormală a corpului. Asigurați-vă o stabilitate bună și păstrați-vă mereu echilibrul.** Astfel se popate stăpâni mai bine scula electrică în situații neașteptate.
- f) **Purtați îmbrăcăminte adecvată. Nu purtați haine largi și bijuterii. Țineți-vă părul, hainele și mânușile în afara razei de acțiune a părților mobile.** Hainele largi, bijuteriile și părul lung pot fi prinse de părțile în mișcare.
- g) **Dacă pe utilaj se vor monta aspiratoare și colectoare de praf, asigurați-vă că acestea sunt conectate și utilizate corect.** Utilizarea aspiratorului de praf poate reduce pericolul de incendiu.
- 4) Utilizarea și întreținerea sculelor electrice**
- a) **Nu suprasolicitați utilajul. Folosiți scule electrice adecvate muncii pe care o efectuați.** Cu scule electrice adecvate lucrați mai bine și mai sigur în plaja de putere dată.
- b) **Nu folosiți scule electrice cu comutator defect.** Sculele electrice care nu mai pot fi conectate sau deconectate în siguranță sunt periculoase și trebuie reparate.
- c) **Înainte de reglarea utilajului, a înlocuirii pieselor și a părăsirii utilajului, scoateți ștecherul din priză și/sau scoateți acumulatorul.** Această măsură de securitate împiedică pornirea neintenționată a sculei electrice.
- d) **Sculele electrice pe care nu le folosiți, puneți-le la un loc inaccesibil copiilor. Utilajul nu poate fi operat de persoane care nu cunosc utilajul și care nu au citit aceste instrucțiuni.** Sculele electrice sunt periculoase atâta timp cât sunt operate de persoane fără experiență.
- e) **Întrețineți cu grijă sculele electrice. Controlați dacă piesele mobile funcționează perfect și nu înțepenesc, dacă nu sunt plesnite și defectate în așa măsură încât să influențeze negativ funcția sculei electrice. Înainte de folosire, dați la reparat piesele defecte.** Cauza multor accidente este proasta întreținere a sculelor electrice.
- f) **Întrețineți sculele de tăiere ascuțite și curate.** Sculele de tăiere întreținute cu grijă, cu lama ascuțită, se înțepenesc mai rar și sunt mai ușor de condus.
- g) **Folosiți sculele electrice, accesoriile, ajutoarele, etc. în conformitate cu aceste instrucțiuni. Țineți cont în același timp, de condițiile de muncă și activitatea desfășurată.** Utilizarea sculelor electrice în alt scop decât pentru cel stabilit, poate duce la situații periculoase.
- 5) Serviciu**
- a) **Dați sculele electrice la reparat numai personalului calificat autorizat și numai cu piese de schimb originale.** Numai așa se va putea păstra caracterul sigur al dispozitivului electric.

Instrucțiuni de securitate pentru instalații de tăiat lemne de foc

 Funcționarea este permisă numai cu întrerupător cu protecție împotriva curentului eronat (RCD curent eronat max. 30mA).

Purtați protecții ale auzului. Expunerea la zgomot poate produce pierderea auzului.

Purtați mănuși atunci când manipulați cu pânze de ferăstrău și materiale aspre.

În timpul funcționării, utilajul trebuie să se afle pe o suprafață orizontală și dreaptă, pardoseala din jurul utilajului trebuie să fie plană, întreținută bine și curată, fără rumeguș și deșeuri de lemn.

Amplasați grămada de material de prelucrat și produsele finite în apropierea locului de muncă obișnuit al operatorului.

Opriiți utilajul nesupravegheat și deconectați-l de la rețea.

 Înaintea fiecărei puneri în funcțiune, controlați toate îmbinările telescopice și cele cu suruburi ca și instalațiile de protecție, dacă sunt suficient de solide și strânse reglementar ca și ușurința de mișcare a părților mobile.

 Este strict interzisă demontarea, modificarea sau utilizarea contrar destinației a tuturor instalațiilor de protecție de pe utilaj, ca și montarea instalațiilor de protecție ale altor producători.

 Nu folosiți utilajul dacă este deteriorat sau dacă sunt defecte instalațiile de protecție. Înlocuiți piesele uzate și deteriorate.

Înainte de utilizare verificați utilajul, cablul de alimentare, cablul prelungitor și ștecherul sub aspectul deteriorării sau a uzurii materialului. Componentele deteriorate trebuie reparate numai de un specialist.

Eventualele deranjamente ale mașinii, inclusiv cele la instalația de protecție respectiv la pânzele de ferăstrău, trebuie comunicate fără întârziere persoanei responsabile pentru siguranță.

Înainte de a apăsa comutatorul pornit/oprit convingeți-vă că discul de ferăstrău este montat corect.

Este interzisă operarea în continuare a ferăstrăului dacă leagănul nu revine automat în poziția de repaus.

Dacă după oprirea utilajului discul ferăstrăului nu se va opri după max. 10 secunde, este interzis a se opera ferăstrăul în continuare.

Pentru o muncă sigură, folosiți instalații de siguranță și de presare, ghidaje, protecții la rupere, etc.

Este strict interzis a se înlătura rumegușul și așchiile de pe utilajul în funcțiune.

Trebuie să se renunțe la înlăturarea oricărui deșeu și a părților de material din zona de tăiere cu utilajul în funcțiune.

Nu folosiți pânze de ferăstrău deteriorate ori deformate.

Folosiți numai discuri de ferăstrău ascuțite corect.

Respectați modul indicat de producători pentru utilizarea, reglarea și repararea discurilor de ferăstrău.

Nu utilizați lamele care nu corespund datelor oferite în prezentele Instrucțiuni de utilizare.

Respectați turația maximă indicată pe pânda de ferăstrău.

Pot fi utilizate numai scule care corespund EN 847-1.

Sculele trebuie transportate și depozitate în recipiente corespunzătoare;

Pentru a minimiza emisiile de zgomot, scula de lucru trebuie ascuțită și toate elementele pentru diminuarea zgomotului (capace protectoare etc.) să fie reglate în conformitate cu normele în vigoare.

Înlocuiți inserția uzată a mesei.

Faceți cunoștință cu procedeele de securitate în timpul curățării, întreținerii și înlăturării regulate a rumegușului și a prafului, aceasta în scopul reducerii riscului de incendii.

Asigurați ca flanșa utilizată, așa cum indică producătorul, să fie adecvată scopului dat.

Utilizați numai accesorii și piese de schimb originale. În cazul blocării, deconectați imediat utilajul. Scoateți ștecherul din priză și degajați bucata de lemn înțepenită.

Atunci când transportați utilajul, folosiți numai instalația de deplasare.

Utilajul este adecvat tăierii transversale a lemnelor de foc în scop de bricolaj.

Este inadmisibilă tăierea butucilor cu un diametru mai mare de **170 mm** (în funcție de model), aceasta pentru că lemnul de prelucrat nu va putea fi ținut sigur.

Diametrul minim este de 80 mm.

(bucățile de lemn cu un diametru mai mic nu pot fi prinse între vârfurile utilajului, putând să alunece din leagăn.)

Lungimea maximă a materialului tăiat poate fi de **1000 mm**. Lungimea minimă a materialului tăiat nu trebuie să fie inferioară valorii de **500 mm**.

Ferăstrăul cu leagăn pentru tăierea lemnului de foc poate fi operat numai în mediul extern, aceasta având în vedere lipsa instalației de aspirare.

Se pot prelucra numai acele materiale care pot fi puse și ținute sigur în leagăn.

Este inadmisibilă utilizarea discurilor de ferăstrău din oțel HSS (oțel rapid din aliaje superioare), aceasta deoarece acest oțel este dur și fragil.

Există pericol de accidentare în urma plesnirii discului ferăstrăului și proiectării bucăților de disc de ferăstrău.

Utilizarea în conformitate cu destinația presupune și respectarea condițiilor de operare, întreținere

și reparații prescrise de producător și respectarea instrucțiunilor de securitate cuprinse în manual.

Trebuie respectate prescripțiile de securitate aferente operării precum și toate prescripțiile generale valabile recunoscute de medicina muncii și de tehnica de securitate. Orice altă utilizare este considerată a fi contrară destinației de utilizare. Producătorul nu-și asumă răspunderea pentru orice daună ulterioară : riscul este suportat în exclusivitate de utilizator.

Modificări arbitrare pe ferăstrău exclud garanția producătorului pentru daunele ulterioare de orice fel.

Ferăstrăul poate fi montat, utilizat și întreținut numai de persoane care au făcut cunoștință cu utilajul și au fost instruite despre eventualele pericole. Reparații pot fi efectuate numai de noi, respectiv de serviciile pentru clienți stabilite de noi. Este interzisă operarea utilajului în medii periclitate de explozii și expunerea acestuia la ploaie. Piese din metal (cuie, etc.) trebuie înlăturate neapărat din materialul prelucrat.

- Aparatul îndeplinește cerințele EN 61000-3-11 și se supune condițiilor speciale de racordare. Această înseamnă că utilizarea în punctele de racordare alese după bunul plac este inadmisibilă.
- Aparatul poate duce la oscilații temporare ale tensiunii din cauza condițiilor nefavorabile în rețea.
- Aparatul este destinat utilizării exclusiv în punctele de racordare care nu depășesc impedența maximă admisibilă a rețelei $Z_{max} = 0,233 \Omega$.
- Ca utilizator, în caz de nevoie și prin înțelegere cu furnizorul energiei electrice trebuie să asigurați ca punctul dvs. de racordare la care doriți să exploatați aparatul să corespundă cerinței menționate mai sus.

Înlăturare sigură a unei eventuale blocări

Deconectați utilajul din rețea.

Controlați utilajul și localizați blocajul.

Înlăturați blocajul, ținând cont de toate prescripțiile de securitate.

Controlați vizual utilajul și convingeți-vă că utilajul nu s-a deteriorat. Mai ales discul ferăstrăului nu trebuie să manifeste nici un fel de deteriorare.

Dacă nu sunteți convingeți că blocajul a fost înlăturat sau că utilajul este în stare funcțională, contactați Servisul tehnic (v. capitolul Servis).

Întreținere

 Curățarea, întreținerea și îngrijirea utilajului trebuie efectuate numai cu acționarea deconectată și cu utilajul oprit. În cazul defectării funcțiilor, trebuie neapărat oprită acționarea.

- Înaintea fiecărei puneri în funcțiune, controlați toate îmbinările telescopice și cele cu șuruburi ca și instalațiile de protecție, dacă sunt suficient de solide și strânse reglementar ca și ușurința de mișcarte a părților mobile.
- Înaintea oricărei utilizări a pompei, efectuați proba vizuală și convingeți-vă că pompa, mai ales cablul de rețea și ștecherul, nu sunt deteriorate.
- Înainte de a apăsa comutatorul conectat/deconectat, convingeți-vă că discul ferăstrăului a fost montat corect.

Întrețineți întotdeauna utilajul, în deosebi fantele de aerisire, curate. Curățați cu regularitate evacuarea rumegușului și/sau instalația de aspirare a prafului. Niciodată nu stropiți utilajul cu apă!

Tratați cu ulei ecologic toate piesele mobile. Nu folosiți niciodată grăsimi!

Controlați gradul de uzură al discurilor de ferăstrău, discurile de ferăstrău tocite trebuie ascuțite, curățați discurile de ferăstrău acoperite de rășină.

Rulmenții cu bile de pe arborile ferăstrăului sunt protejați de praf, deci nu necesită întreținere, ceea ce înseamnă că rulmenții nu trebuie lubrifiați.

Reparațiile și lucrările care nu sunt descrise în prezentul manual pot fi efectuate numai de personal calificat și autorizat.

Utilizați numai accesorii și piese de schimb originale. Numai un utilaj întreținut și îngrijit cu regularitate poate fi de un ajutor real. Întreținerea și grija insuficientă de utilaj poate duce la accidente neprevăzute.

Scoaterea din funcționare și lichidare

Dacă utilajul nu mai poate fi operat și trebuie casat, acesta trebuie dezactivat și demontat, adică trebuie să fie adus în starea de a nu mai putea servi scopului pentru care a fost construit. Procesul de casare trebuie să țină cont de recuperarea materialelor de bază ale utilajului, aceste materiale putând fi eventual din nou folosite în procesul de reciclare. Producătorul nu-și asumă nici o răspundere pentru eventualele daune de personal sau materiale intervenite ca urmare a reutilizării unor părți din utilaj, în cazul în care acestea sunt utilizate în alt scop decât cel de fapt, inițial. Dezactivarea utilajului: Fiecare proces de dezactivare sau casare trebuie efectuat de personal instruit în acest sens.

- Utilajul se va descompune în părțile sale componente.
- Blocați fiecare piesă mobilă a utilajului.
- Predați fiecare componentă la centrele de colectare controlate.
- Demontați piesele din cauciuc de pe utilaj și predați-le la centrele de colectare a pieselor din cauciuc.
- După dezactivarea și blocarea pieselor mobile, nu mai există alte pericole remanente.
- Elementele de construcție electrice sunt destinate deșeurilor speciale și trebuie lichidate separat de utilaj. În caz de incendiu pe instalația electrică a

utilajului, trebuie utilizate mijloace de stingere aprobate (de ex. extingtor pe bază de praf).

Garanție

Revendicările de garanție conform certificatului de garanție anexat.

Garanția se referă în exclusivitate la defecțiunile provocate de defectele de material sau de producție. La reclamația în perioada de garanție trebuie prezentat documentul de achiziție original, cu data vânzării.

Garanția nu ia în considerare utilizarea neprofesională, ca de ex. suprasolicitarea utilajului, utilizarea forțată, defectarea prin intervenție străină sau cu obiecte străine. Nerespectarea modului de utilizare și de montaj ca și uzura normală de asemeni nu intră în garanție.

Serviciu

Aveți întrebări de ordin tehnic? Reclamații? Aveți nevoie de piese de schimb sau de manualul de operare? Pe site-ul nostru www.guede.com, la secția de Servis vă vom ajuta în mod rapid și nebirocratic. Vă rugăm să ne ajutați să vă ajutăm. Pentru ca utilajul dvs. să poată fi identificat în caz de reclamație, avem nevoie de numărul seriei, numărul comenzii și de anul de producție. Toate aceste date le veți găsi pe plăcuța de tip. Pentru ca toate aceste date să fie mereu la îndemână, vă rugăm să le notați mai jos.

Nr. serie:

Nr. comandă:

An de producție:

Declarație de conformitate UE

GÜDE GmbH & Co. KG
Birkichstrasse 6, 74549 Wolpertshausen
Deutschland

Prin prezenta noi declarăm, că concepția și construcția utilajelor prezentate, în execuția în care sunt puse în circulație, sunt conforme cu exigențele de bază aferente directivelor UE privind securitatea și igiena.

În cazul modificărilor pe utilaj care nu au fost cosultate cu noi, prezenta declarație își pierde valabilitatea.

Ferăstraie circulare GWS 500 HM

Declarație de conformitate UE

2006/42/EC, 2004/108/EC

Norme armonizate aplicate.

EN 1870-6/A1: 2009

EN 60204-1/A1: 2009

EN 55014-1/A1: 2009

EN 55014-2/A2: 2008

EN 61000-3-2/A2: 2009

EN 61000-3-11: 2000



Wolpertshausen, 2012-04-13

Helmut Arnold
Administrator

Documentație tehnică

GÜDE GmbH & Co. KG, Joachim Bürkle,
Birkichstrasse 6, 74549 Wolpertshausen,
Germany









TÜV SÜD Product Service GmbH
Ridlerstraße 65, 80339 München
Germany, Nr. ident. 0123



Tehnički podaci

Poteznonagibne pile

GWS 500 HM

Br. za narudžbu.....	01817
 Priključak.....	230 V~50 Hz
 Snaga motora P1 S6 40%.....	2,2 kW/2,95 PS
 Okretaji.....	1400 min ⁻¹
 Lista pile.....	500 mm/40 zubi
 Bušenje.....	30 mm
 Ø obratka min./max.....	80 - 170 mm
 Masa.....	78 kg

Informacije o buci/vibracijama

 Nivo akustičnog pritiska L _{1,2} ^{1), 2)}	90 dB (A)
 Nivo akustične snage L _{WA} ^{1), 2)}	105 dB (A)

Koristiti odgovarajuću zaštitu sluha!

¹⁾ Izmjereno prema EN ISO 3744, pod opterećenjem, opasnost K=2 dB (A)

²⁾ Navedena vrednost je tzv. emisiona i stoga nije nužno sasvim pouzdana. Uprkos međusobnom uticaju emisije i imisione vrednosti, ne može se dati pouzdan podatak da li je ili nije nužno preduzeti dodatne zaštitne mere. Faktori koji mogu uticati na imisioni nivo zvuka zavise od osobina radnog prostora, drugih izvora buke, npr. od većeg broja uključenih uređaja kao i od drugih prilika u okolini. Pored toga, propisi o dopuštenom nivou buke razlikuju se od zemlje do zemlje. Taj podatak će vas, ipak, upozoriti kako treba da i sami procenite moguće opasnosti od oštećenja sluha.



Pumpu koristite tek nakon što ste pročitali i shvatili sva uputstva navedena u uputstvu za upotrebu. Pridržavajte se svih sigurnosnih uputstava navedenih u uputstvu za korišćenje. Uvek se ponašajte odgovorno prema trećim osobama. U slučaju bilo kakvih sumnji u vezi sa instalacijom i korišćenjem uređaja, obratite se korisničkom servisu.

Namenska upotreba

Potezno-nagibna pila za sječenje drva za loženje namijenjena je za poprečno rezanje drva pod uvjetom da se korisnik pridržava svih bezbjednosnih uputstava i tehničkih podataka.

Prekratki, previše laki ili tanki komadi drva, koji ne mogu biti zahvaćeni šiljcima u nagibnom mehanizmu za dodavanje drva, ne smiju se dalje obrađivati pomoću ovog uređaja.



Uređaj može koristiti samo jedna osoba.

Pazite na to, da se u opasnoj okolini nitko ne zadržava. Minimalni presjek je 2 m.

Ovaj uređaj sme se koristiti samo za navedene svrhe. U slučaju nepridržavanja odredbi opšte važećih propisa i uputstava navedenih u ovom Uputstvu za upotrebu, proizvođač uređaja ne snosi nikakvu odgovornost za eventualne štete.

Zahtevi za osoblje

Pre rukovanja sa uređajem, korisnik je dužan da pažljivo pročita uputstvo za upotrebu.

Kvalifikacija: Osim detaljnog upoznavanja sa uređajem od strane stručnjaka, nije potrebna nikakva posebna kvalifikacija.

Minimalna starost korisnika: Sa uređajem smeju da rade samo lica koja su navršila 18 godina. Izuzetak predstavljaju jedino maloletna lica u okviru programa za sticanje stručne prakse i obrazovanja pod nadzorom izvođača praktične nastave.

Obuka Korišćenje uređaja zahteva samo odgovarajuću opštu obuku odnosno objašnjenje od strane stručnjaka tj. postupanje u skladu sa uputstvom za korišćenje uređaja. Specijalna obuka nije neophodna.

Sekundarne opasnosti

⚠ Opasnost od povreda!

Upozorenje: I uz poštivanje svih konstrukcijskih propisa, mogu prilikom rada uređaja trajati sekundarne opasnosti:

- **Opasnost oštete prstiju i ruku:** Nikada ne stavljajte ruke u područje lista pile.
- **Izlijetanje komada obratka i dijelova alata u slučaju njihovog oštećenja:** Upotrebljavajte zaštitu očiju
- **Emisije buke:** Upotrebljavajte štitnike za sluh.
- **Emisije drvene prašine:** Upotrebljavajte respirator
- **Sprječavanje opasnosti – mehanički uređaji:** Svi pokretni dijelovi uređaja (na primjer rezna ploča) zaštićeni su fiksnim i dobro pričvršćenim zaštitnim poklopcima koji mogu biti uklonjeni samo pomoću alata. **Sekundarna opasnost:** *Ukoliko su fiksni zaštitni poklopci uklonjeni pomoću alata dok je uređaj u radu, može doći do ozbiljnih ozljeda.*
- **Sprječavanje opasnosti – električni uređaji:** Svi električno provodljivi dijelovi uređaja zaštićeni su izolacijom od kontakta odnosno zaštićeni fiksnim i dobro pričvršćenim zaštitnim poklopcima koji mogu biti sklonjeni samo pomoću alata. **Sekundarna opasnost:** *Ukoliko je fiksni zaštitni poklopac sklonjen dok je uređaj u radu i ako utikač kabla za napajanje nije izvađen iz utičnice, može doći do ozljeda zbog udara struje.*
- **Sprječavanje opasnosti – drvena prašina:** Porezno-nagibna pila može se upotrebljavati isključivo za rezanje u vanjskoj sredini. **Sekundarna opasnost:** *Ukoliko se potezno uređaj koristi u zatvorenim prostorijama, postoji opasnost od oštećenja zdravlja zbog udisanja drvene prašine.*

Unatoč svim poduzetim mjerama zaštite ipak mogu postojati određeni rizici i opasnost od šteta i ozljeda.

Opasnost od ozljeda može se smanjiti poštivanjem Bezbjednosnih uputstava i Upotrebom uređaja u skladu s njegovom namjenom te poštivanjem svih preporuka navedenih u uputstvima za upotrebu.

Ekspozicija prašine zavisi od tipa obrađivanog materijala. Važna je upotreba lokalnog usisavanja (odvođenje na izvoru) i dobra podešenost poklopcu, vodećeg elementa i žljebova za hvatanje.

Prašina, koja nastaje prilikom rada veoma je štetna po zdravlje i ne smije ulaziti u tijelo. Upotrebljavajte uređaj za usisavanje i respirator. Slonite taloge prašine, npr. usisavanjem.

Upotrebljavajte listove pile, koji su bili konstruirani za smanjenje buke. Uređaj i list pile mora biti uključeni.

Za smanjenje buke rezna ploča mora biti naoštrena i svi elementi za prigušivanje buke (poklopci itd.) moraju biti dobro namješteni.

Postupanje u slučaju nužde

Pružite povređenom licu prvu pomoć koja odgovara vrsti povrede i odmah potražite lekarsku pomoć. Zaštitite povređeno lice od drugih povreda i probajte da ga smirite. Za slučajeve nesreće i povreda na radnom mestu mora biti na raspolaganju i priručna apoteka za pružanje prve pomoći i to prema standardu DIN 13164. Upotrebljeni materijal iz priručne apoteke treba zatim odmah dopuniti. Ako tražite lekarsku pomoć, navedite sledeće podatke:

1. Mesto nezgode
2. Vrsta nezgode
3. Broj povređenih lica
4. Vrsta povrede

Simboli



Pažnja!



Pre puštanja u rad pažljivo pročitajte uputstvo za upotrebu.



Pre izvođenja bilo kakvih radova na pumpi, neophodno je izvaditi utikač napojnog kabla iz mrežne utičnice za napajanje električnom energijom.



Prilikom rada sa uređajem, uvek nosite zaštitne naočale. Koristiti odgovarajuću zaštitu sluha!



Upotrebljavajte bezbjednosnu obuću sa zaštitnim čelikom!



Prilikom rada uvek nosite zaštitne rukavice!



Upotrebljavajte respirator!



Upotrebljavajte samo napolju. Ne koristite u stambenim područjima!



Ne upotrebljavajte uređaj u vlažnoj ili mokroj sredini. Uređaj ne smje biti izložen kiši ili vlažnoj sredini.



Nikada nemojte stavljati ruke u područje odnosno u blizini lista testere.



Uređaj čuvajte van dohvata djece.



Sigurnosna udaljenost od stranih osoba! Pazite na to, da se u opasnoj okolini nitko ne zadržava.



Opasnost od letećih dijelova.



Upozorenje na opasnost od ozljeda uz rotirajuće dijelove



Pažnja - opasnost od električnog napona



Opasnost od spotaknuća



List pile prema DIN 847-1



Smjer okretanja



Električne ili elektronske uređaje u kvaru i/ili stare uređaje odnesite u odgovarajuće centre za skupljanje otpada.



Prije obrađivanja otklonite sve tuđe predmete, npr. eksera i žice.



Ne pritiskati previše.



Jako



Polako

Opća uputstva za električni uređaj

⚠ UPOZORENJE

Pročitajte sva bezbjednosna uputstva i preporuke. Nepoštivanje bezbjednosnih uputstava i preporuka može prouzrokovati električni udar, požar i/ili teže ozljede.

Čuvajte sva upozorenja i uputstva za budućnost.

U bezbjednosnim uputstvima upotrebljava se izraz „električni uređaj“, koji se tiče električnih uređaja (s kablom) i električnih uređaja na baterijski pogon (bez električnog kabla).

1) Sigurnost na radnom mjestu.

- Radno mjesto mora biti **UVIJEK** u čistom stanju i osvetljeno na odgovarajući način. Nered ili neosvijetljena radna područja mogu prouzrokovati ozljede.
- Električni uređaj se ni u kom slučaju ne smije upotrebljavati u prostorijama s opasnošću od eksplozije u kojima se nalaze zapaljive tečnosti, gasovi i prašina. Električni uređaj stvara iskre koje

mogu zapaliti prašinu ili pare.

- Djeca i druga lica moraju biti van područja uporabe električnog uređaja. Ukoliko niste dovoljno koncentrirani, postoji opasnost od gubitka kontrole nad uređajem.

2) Sigurnost od električnog udara

- Utikač električnog uređaja mora precizno odgovarati utičnici. Utikač nikad ne mijenjate novim. Ujedno sa uzemljenim električnim uređajem ne upotrebljavajte nikakve druge adaptere. Originalni utikači bez promjena i odgovarajuće utičnice smanjuju rizik električnog udara.
- Spriječite kontakt tijela sa uzemljenim površinama predmeta kao što su cijevi, grijanje, štednjaci i hladnjaci.** Ukoliko je Vaše tijelo u dodiru sa zemljom, postoji veća opasnost od strujnog udara.
- Uređaj nemojte izlagati kiši i vlazi. Prodor vode u unutrašnjost uređaja povećava opasnost od strujnog udara.
- Kabao nemojte upotrebljavati na način koji je protivan njegovoj namjeni, za prenošenje/povlačenje uređaja, vješanje, niti za vađenje utikača iz utičnice (povlačenjem kabla).** Kabel zaštitite od prekomjernih temperatura, ulja, oštrih ivica i rubova i od kontakta s vrtećim dijelovima. Oštećeni i isprepleteni kablovi povećavaju opasnost strujnog udara.
- Ukoliko radite vani, uvijek upotrebljavajte produžne kablove, koji su prigodni za uporabu vani. Upotreba produžnih kablova koji su odobreni za korištenje u vanjskoj sredini smanjuje opasnost strujnog udara.
- Ukoliko nije moguće izbjeći upotrebu električnog postrojenja u vlažnoj sredini, upotrebljavajte zaštitnu sklopku (prekidač) za zaštitu od struje greške. Upotreba prekidača za zaštitu od variranja struje smanjuje opasnost od strujnog udara.

3) Bezbjednost osoba

- Prilikom rada postupajte veoma oprezno, a posebno pri radu s električnim postrojenjima. Drobilicom kamena nemojte upotrebljavati ako ste umorni ili pod utjecajem droge, alkohola ili lijekova. Trenutak nepažljivosti prilikom upotrebe uređaja može uzrokovati ozbiljne ozljede.
- Prilikom rada uvijek upotrebljavajte sredstva osobne zaštite i uvijek upotrebljavajte zaštitne naočale. Upotreba sredstava za zaštitu na radu kao što su respirator, neklizajuća radna obuća, zaštitna kaciga odnosno zaštita sluha, zavisi od vrste i načina primjene električnog postrojenja, smanjuje opasnost od ozljeda.
- Spriječite slučajno puštanje uređaja u rad. Prije priključivanja uređaja u mrežu i/ili na akumulator, obavezno provjerite, da li je električni stroj isključen. Ukoliko prilikom premještanja električnog uređaja držite prst na prekidaču ili ukoliko je postrojenje uključeno (prekidač u položaju uključeno) dok ga priključujete na izvor napajanja, postoji opasnost od ozbiljnih ozljeda.

- d) Prije uključanja električnog uređaja sklonite montažne ključeve i odvrtajte. Alat ili ključ koji se nalaze unutar pokretnog dijela postrojenja, mogu biti izbačeni i uzrokovati ozbiljne ozljede.
- e) **Spriječite nenormalno stajanje. Uvijek morate stajati stabilno i u ravnoteži.** Tako ćete bolje kontrolisati uređaj u neočekivanim situacijama.
- f) **Koristite prikladnu zaštitnu odjeću! Ne upotrebljavajte preširoku odjeću i skinite nakit. Kosu, odjeću i rukavice držite van dohvata pokretnih dijelova.** Široka odjeća, duga kosa ili nakit mogu biti zahvaćeni pokretnim dijelovima uređaja.
- g) **Ukoliko trebaju biti montirani uređaji za odsis i hvatanje prašine, provjerite da su stručno priključeni i obezbjedite njihovu propisnu upotrebu.** Primjena usisivača prašine smanjuje opasnost ozljeda prašinom.

4) Upotreba i njega električnog uređaja.

- a) **Uređaj ne preopterećujte! Za svoj rad upotrebljavajte samo prigodan alat.** Sa ispravnim električnim uređajem je rad u gore navedenom rasponu snage je bolji i bezbjedniji.
 - b) **Ne upotrebljavajte uređaj sa prekidačem u kvaru.** Električni uređaj, koji se ne može više uključiti ili isključiti opasan je, i mora se popraviti.
 - c) **Prije podešavanja uređaja, zamjene njegovih dijelova opreme i odlaganja uređaja izvucite utikač iz utičnice i/ili zamijenite akumulator novim.** Ova bezbjednosna mjera sprječava neželjen uključenje uređaja.
 - d) **Ukoliko električni uređaj upravo ne upotrebljavate, čuvajte ga van dohvata djece. Korištenje ovog postrojenja zabranjeno je osobama, koje ne poznaju način njegove upotrebe i koje nisu pažljivo pročitale ova uputstva.** Ovaj uređaj je veoma opasan, ako ga upotrebljavaju neiskusne osobe.
 - e) **Električni uređaj temeljito njegujte. Provjerite nesmetan rad pokretnih dijelova, provjerite eventualne pukotine ili oštećenja koja bi mogla negativno utjecati na nesmetan i bezbjedan rad električnog uređaja.** Oštećene dijelove još prije upotrebe uređaja odnesite na popravku. Uzrok oštećenja jeste nepravilno održavanje uređaja.
 - f) **Alati za sječenje moraju biti stalno dobro naoštreni i čisti.** Pažljivo održavani (naoštreni) alati puno se manje zaglavljaju i bolje prolaze kroz materijal.
 - g) **Električni uređaj, opremu i nastavke itd. upotrebljavajte u skladu sa ovim uputstvima. Pri tome računajte s uvjetima i radom, koji upravo vršite.** Upotrebu električnih uređaja za svrhe za koje uređaj nije namijenjen može uzrokovati nastanak opasnih situacija.
- #### 5) Servis
- a) **Uređaj smiju popravljati isključivo ovlaštene osobe, uz primjenu originalnih rezervnih dijelova.** Samo tako uređaj radiće pravilno i bezbjedno.

Bezbjednosna uputstva za njihajuće pile za drvo za paljenje

 **Uređaj sme da bude priključen samo na utičnicu sa zaštitnim prekidačem za prekostrujnu zaštitu (RCD, maks. struja greške 30mA).**

Koristite sredstva za zaštitu sluha. Delovanje buke može dovesti do oštećenja sluha.

Prilikom rukovanja sa listovima testere i rapavim materijalom, uvek nosite zaštitne rukavice.

Prilikom rada mora biti uređaj namješten na vodoravnoj površini, tlo oko uređaja mora biti ravno i dobro održavano i bez otpatka, kao npr. piljevine ili ostaci drva itd..

Završene proizvode i još neobrađene obratke stavite na mjesto u blizini osoblja, koje koristi uređaj.

Uređaj isključite i utikač izvucite iz utičnice, kad ga ostavljate bez nadzora.

 **Prije svakog puštanja u rad provjerite sve vijčane spojeve i sve druge spojeve kao i čvrstoću, ispravnu zategnutost i laki hod svih pokretnih dijelova uređaja.**

 **Strogo je zabranjeno otklanjati, demontirati i mijenjati sve zaštitne elemente koji se nalaze na uređaju kao i upotrebljavati iste protivno njihovoj namjeni odnosno upotrebljavati zaštitne elemente drugih proizvođača.**

 **Zabranjena je upotreba uređaja, ako je isti oštećen ili ako su oštećeni njegovi sigurnosni dijelovi. Oštećene i istrošene dijelove zamijenite novima.**

Pre svake upotrebe, provjerite eventualna oštećenja i stanje uređaja, napojnog kabla, produžnog kabla i utikača. Oštećene delove treba dati na popravku koju će izvršiti stručno lice.

Greške u stroju, uključno zaštitnu naprave ili listove pile, se moraju prijaviti osobi nadležnoj za sigurnost, ukoliko se ove otkriju.

Prije nego što pritisnete na dugme za uključenje/isključenje provjerite, da li je list pile pravilno montiran.

Pilu nemojte upotrebljavati, ukoliko mehanizam za drvo ne radi pravilno.

Ukoliko se poslije isključivanja uređaja list nakon najviše 10 sekundi ne zaustavi, nemojte koristiti pilu. Radi sigurnosti na radu uvek koristite odgovarajuće zaštitne elemente kao, na primer, štitnike i opremu za rad pod pritiskom, graničnu ploču, ventil na dovodu medija itd.!

Ne čistite piljevine i drvenu prašinu oko uređaja dok radi.

Nikad nemojte uklanjati komade drva i obradaka s područja rezne ploče dok pila radi.

Nemojte koristiti oštećene ili deformisane listove testere!

Koristite samo pravilno naoštrene listove.

Pridržavajte se uputstava proizvođača za upotrebu, podešavanje i servisiranje listova.

Ne smiju se upotrebljavati listovi testere koji ne odgovaraju karakterističnim podacima navedenim u ovom uputstvu za upotrebu.

Broj obrtaja testere nikada ne sme prekoračiti najveći dopušteni broj obrtaja koji je naveden na listu testere.

Dopuštena je upotreba samo onih alata koji zadovoljavaju standard EN 847-1.

Alati se moraju transportovati i čuvati u prikladnoj kutiji.

Da bi se razvoj buke sveo na najmanju moguću meru, alat mora biti naoštren, a svi elementi za smanjenje buke (zaštitni elementi itd.) moraju biti propisno namešteni.

Zamenite dotrajali uložak stola.

Prije korištenja uređaja proučite bezbjednostna uputstva za čišćenje, održavanje i redovito uklanjanje piljevina zbog smanjenja opasnosti od požara.

Provjerite da je prirubnica (kao što navodi proizvođač) prikladna za predmetnu svrhu.

Koristite samo originalnu opremu i originalne rezervne delove.

Prilikom blokiranja uređaj odmah isključite. Izvucite utikač iz utičnice i izvadite zaglavljene dio drva.

Prilikom transportiranja uređaja upotrebljavajte samo uređaj za transport.

Pila je prikladna za poprečno rezanje drva za loženje za kućne majstore.

Sječanje okruglog drva promjera više od **170 mm** (zavisu od modela) je zabranjeno, jer taj materijal nije moguće dobro držati.

Minimalni presjek drva je 80 mm.

(komadi drva s manjim presjekom mogu biti zahvaćeni šiljcima i izletjeti iz nagibnog mehanizma za dodavanje drva.)

Maksimalna dužina obratka može biti **1000 mm**. Minimalna dužina obratka ne smije biti kraća od **500 mm**.

Potezno nagibna pila za sječanje drva za loženje bez odgovarajućeg odsisa može se upotrebljavati samo u vanjskoj sredini.

Pila se može upotrebljavati samo za sječanje obradaka koji mogu biti bezbjedno fiksirani u potezno nagibnom mehanizmu.

Nemojte upotrebljavati rezne ploče od visoko legiranog brzoreznog čelika (čelik HSS) – ovaj materijal je tvrdi i krhki.

Opasnost od ozljeda osoba zbog pucanja rezne ploče i izlijetanja komada rezne ploče.

Namjensko korištenje uređaja obuhvaća i poštivanje uvjeta prilikom korištenja, održavanje i popravke utvrđenih od strane proizvođača postrojenja kao i poštivanje bezbjednosnih uputa navedenih u naputku za korištenje.

Neophodno je pridržavati se uputstava za bezbjednost na radu kao i svih drugih opće važećih propisa za zaštitu zdravlja i bezbjednost na radu. Svaki drugi način korištenja se smatra za nedozvoljenu upotrebu. U protivnom proizvođač ne odgovara za eventualne štete: Za opasnosti odgovara korisnik sam.

U slučaju nedozvoljenih izmjena i zahvata na uređaju proizvođač odgovara za nastale štete.

Uređaj mogu upotrebljavati, popravljati i održavati samo stručno osposobljena lica koja su upoznata s načinom upotrebe istog i sa svim potencijalnim rizicima. Popravke smije vršiti samo naš servis ili naši ovlašteni servisi. Uređaj se ne može upotrebljavati u prostorima s opasnošću od eksplozije niti smije biti izložen kiši. Neophodno je, da se metalni dijelovi (ekseri itd.) bezuvjetno stklone.

- Ovaj proizvod ispunjava direktive EN 61000-3-11 i podliježe uvjetima za specijalno priključenje. Znači da nije dozvoljeno priključivanje uređaja u bilo kakve utičnice.
- Zbog variranja napona u mreži, može doći do oštećenja uređaja.
- Uređaj se može priključiti samo na mjestima sa maksimalnom dozvoljenom impedancijom $Z_{max} = 0,233 \Omega$.
- Kao korisnik stroja, dužni ste obezbijediti, prema potrebi i dogovoru sa Vašim dobavljačem električne energije, da Vaše priključno mjesto ispunjava gore navedeni zahtjev.

Bezbjedno otklanjanje zaglavljanih dijelova

Izvadite utikač uređaja iz utičnice.

Provjerite i otkrijte zaglavljene dio.

Prilikom uklanjanja blokiranih komada postupajte prema svim važećim načelima bezbjednosti i zaštite zdravlja pri radu.

Uređaj dobro pregledajte da li možda nije oštećen. Prije svega kolut ne smije biti oštećen.

Za slučaj bilo kakvih poteškoća i sumnji prilikom otklanjanja uzroka blokade ili u vezi opće sposobnosti uređaja za rad, pozovite Tehnički servis (vidi poglavlje Servis).

Održavanje

 Čišćenje održavanje mogu se vršiti samo, ukoliko je isključen pogon i kad je uređaj isključen. Prilikom pogrešnog rada uvijek isključite pogon.

- Prije svakog puštanja u rad provjerite sve vijčane spojeve i sve druge spojeve kao i čvrstoću, ispravnu zategnutost i laki hod svih pokretnih dijelova uređaja.

- Pre upotrebe pumpe izvršite vizuelni pregled i proverite stanje i eventualna oštećenja napojnog kabla i utikača.
- Prije nego što pritisnete na dugme za uključenje/isključenje proverite, da li je list pile pravilno montiran.

Uređaj, zračnici na uređaju moraju biti uvijek čisti. Otvor za izbacivanje piljevina i/ili prašine redovito čistite. Ne brizgajte vodu na uređaj!

Sve pokretne dijelove kosilice podmažite ekološkim uljem. Nikad ne upotrebljavajte mazivo!

Proverite eventualnu istrošenost ploče: ako je istrošena morate je odmah naoštрити; sklonite ostatke smole sa površine ploče.

Kuglični ležajevi vratila zaštićeni su od drvene prašine. Zbog toga zahtijevaju održavanje; ležajeve pile ne treba podmazivati.

Popravke i radove koji nisu navedeni u ovom Naputku, mogu vršiti samo stručno osposobljene osobe.

Koristite samo originalnu opremu i originalne rezervne delove.

Samo redovno održavanje i tehnički pregledi mogu osigurati ispravno funkcionisanje pumpe. Nedovoljno ili neodgovarajuće održavanje može dovesti do nepredvidivih šteta ili povreda.

Stavljanje van pogona i likvidacija

Prije odstranjivanja dotrajalog uređaja isti treba deaktivirati i demontirati odnosno uvesti u stanje u kojem se više ne može upotrebljavati u svrhe za koje je bio namijenjen. Postupak zbrinjavanja mora omogućiti ponovno korištenje temeljnih materijala uređaja. Ove materije mogu se ponovo upotrijebiti za reciklažu. Proizvođač ne odgovara za ozljede ili materijalnu štetu, nastale zbog ponovne primjene dijelova uređaja, ukoliko su ti dijelovi bili korišteni u drugu nego predviđenu svrhu. Deaktiviranje uređaja: Svaki proces deaktiviranja ili drobljenja uređaja mora izvršiti školovano osoblje.

- Uređaj će biti rastavljen na pojedinačne dijelove.
- Blokirate sve pokretne dijelove uređaja.
- Sve komponente uređaja predajte u ovlaštenom sabirnom centru za skupljanje otpada.
- Demontirajte gumene dijelove uređaja i predajte u ovlaštenom sabirnom centru za skupljanje gumenog otpada.
- Nakon deaktiviranja i blokade pokretnih dijelova uređaja više ne postoji nikakva rezidualna opasnost.
- Električni sastavni dijelovi uređaja predstavljaju posebnu vrstu otpada i moraju se sakupljati odvojeno od uređaja. Za gašenje uređaja prilikom požara upotrebljavate samo odobrena sredstva za gašenje (npr. praškasti aparat za gašenje itd.).

Garancija

Prava iz garancije prema priloženom garantnom listu.

Garancija se odnosi isključivo na mane/kvarove prouzrokovane zbog mana samog materijala ili tvorničke greške. U slučaju reklamacije u okviru garantnog roka neophodno je dostaviti originalni račun kao potvrdu o kupovini i sa navedenim datumom prodaje.

Garancija ne pokriva kvarove nastale zbog nestručne upotrebe proizvoda kao što su, na primer, preopterećenje, nasilno korišćenje, oštećenje zbog nestručnog/neovlašćenog zahvata ili kvarovi nastali u dodiru sa stranim predmetima. Garancija ne pokriva ni štete nastale zbog nepridržavanja odredbi iz Uputstva za upotrebu i montažu i zbog ubičajenog habanja proizvoda..

Servis

Imate li tehnička pitanja? Želite da date reklamaciju? Potrebni su Vam rezervni delovi ili uputstvo za upotrebu? Na našem homepage sajtu www.guede.com, u sekciji, 'Servis', pomoći ćemo Vam brzo i bez nepotrebne papirologije. Molimo Vas da nam pomognete kako bismo mi pomogli Vama. Radi jednostavne identifikacije Vašeg uređaja u slučaju podnošenja reklamacije, potreban nam je serijski broj proizvoda, broj za narudžbu kao i godina proizvodnje. Svi ti podaci navedeni su na tipskoj pločici uređaja. Kako biste te podatke imali uvek pri ruci, molimo da ih upišete u dole navedena polja.

Serijski broj

Broj za narudžbu

Godina proizvodnje

Izjava o usklađenosti sa propisima EU

GÜDE GmbH & Co. KG
Birkichstrasse 6, 74549 Wolpertshausen
Deutschland

Ovim izjavljujemo da koncepcija i konstrukcija navedenih uređaja, a u izvedbi u kojoj se isti puštaju u promet, zadovoljavaju odgovarajuće osnovne zahteve iz direktiva EU u vezi sa sigurnošću i higijenom.

Ova izjava prestaje da važi u slučaju promena na opremi izvršenih bez naše saglasnosti.

Poteznonagibne pile GWS 500 HM

Izjava o usklađenosti sa propisima EU

2006/42/EC, 2004/108/EC

Primenjeni harmonizovani standardi

EN 1870-6/A1: 2009

EN 60204-1/A1: 2009

EN 55014-1/A1: 2009

EN 55014-2/A2: 2008

EN 61000-3-2/A2: 2009

EN 61000-3-11: 2000



Wolpertshausen, 2012-04-13

Helmut Arnold
Direktor

Tehnička dokumentacija

GÜDE GmbH & Co. KG, Joachim Bürkle,
Birkichstrasse 6, 74549 Wolpertshausen,
Deutschland



TÜV SÜD Product Service GmbH
Ridlerstraße 65, 80339 München
Deutschland,
Identifikacioni broj 0123

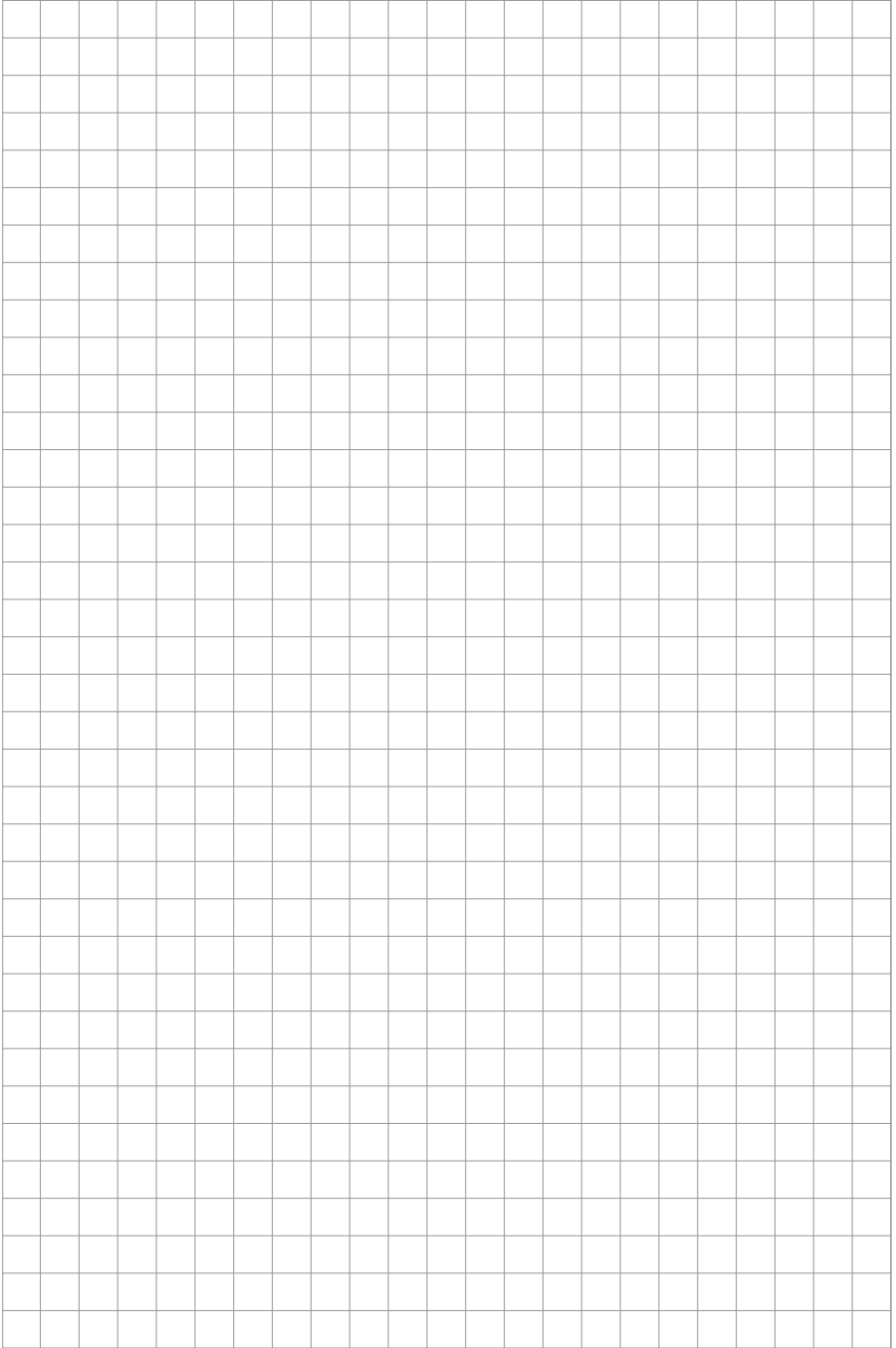

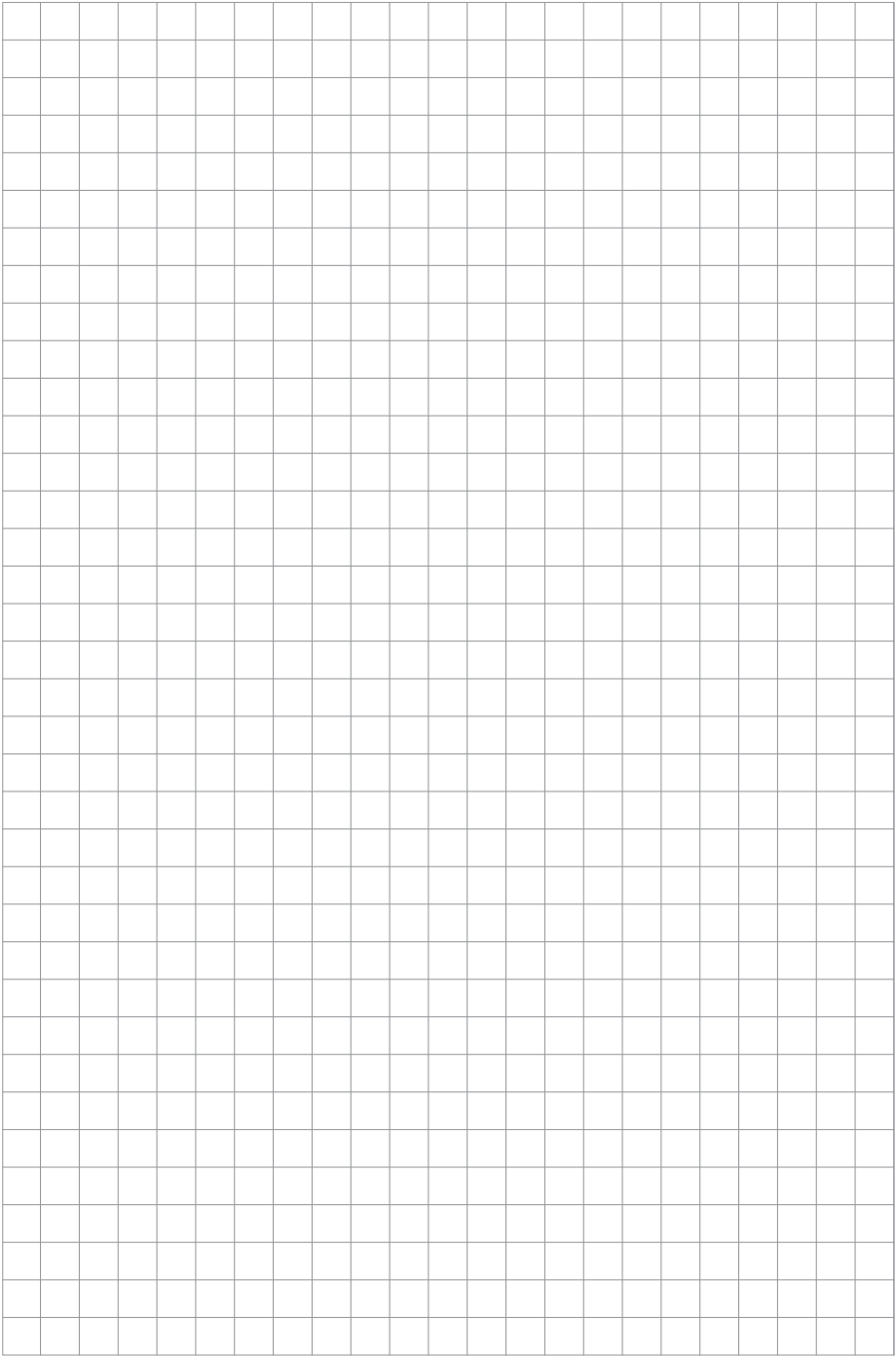

SERVICE INTERNATIONAL**Germany**

Güde GmbH & Co. KG
 Birkichstrasse 6
 D-74549 Wolpertshausen
 Tel: 0049 (0)7904 700 360
 Fax: 0049 (0)7904 700 51999
 www.guede.com

Austria

Güde GmbH & Co. KG
 Gewerbestraße 2
 AT-5261 Uttendorf
 Tel: 0043 / 7724 70988
 Fax: 0043 / 7724 70998

Czech Republic

Güde CZECH s.r.o
 Pocernická 120
 CZ-36005 Karlovy Vary
 Tel: 0042 / 0353434502
 Fax: 0042 / 0353434505

Slovakia

Güde Slovakia s.r.o.
 Podtúren-Roven 208
 SK-03301 Liptovský Hr dok
 Tel: 0042 / 1445225151
 Fax: 0042 / 1445225151

Slovenia

TRISA d.o.o.
 Begunje na Gorenjskem 147
 SI-4275 Begunje na Gorenjskem
 Tel: 00386 / 059165656
 Fax: 00386 / 059165657

Hungary

Güde Hungary Kft.
 Kossuth Lajos ut 72
 HU-8420 Zirc
 Tel: 0036 / 88575348
 Fax: 0036 / 88575349

Croatia

KT-Prom
 Jalkovec B. Radica 30
 HR-42000 Varazdin
 Tel: 00385 / 42370110
 Mobil: 00385 / 915321596
 Fax: 00385 / 42370110

Romania

SC COM LANKA SRL BAIA MARE
 Alba Iuliastr. 52 Maramures
 RO-430325 Baia Mare
 Tel: 0040 / 362416055
 Fax: 0040 / 744982645

Bulgaria

Kolarov Technologic O.O.D.
 Jordan Bogdar 4
 BG-8800 Sliven
 Tel: 00359 / 886568083
 Fax: 00359 / 44680404

Bosnia

KT-Prom
 Jalkovec B. Radica 30
 HR-42000 Varazdin
 Tel: 00385 / 42370110
 Mobil: 00385 / 915321596
 Fax: 00385 / 42370110

Switzerland

Steiner Motorgeräte
 Loostrasse 3
 CH-8803 Rüschiikon
 Tel: 0041 / 0447243440
 Fax: 0041 / 0447243442

GÜDE GmbH & Co. KG

Birkichstrasse 6

74549 Wolpertshausen

Deutschland

Tel.: +49-(0)7904/700-0

Fax.: +49-(0)7904/700-250

eMail: info@guede.com

www.guede.com

