

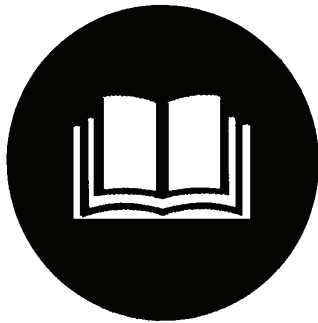

#01976 DHH 1100/13 TZ
#01977 DHH 1100/13 TEZ



Deutsch DE 5
Originalbetriebsanleitung
HOLZSPALTER

English GB 11
Translation of original operating instructions
WOOD SPLITTER

Français FR 17
Traduction du mode d'emploi d'origine
FENDEUSE DE BÛCHES

Čeština CZ 23
Překlad originálního návodu k provozu
ŠTÍPAČ ŠPALKŮ

Slovenčina SK 29
Preklad originálneho návodu na prevádzku
ŠTIEPAČKA KLÁTOV

Nederlands NL 35
Vertaling van de originele gebruiksaanwijzing
HOUTSPLIJTER

Italiano IT 41
Traduzione del Manuale d'Uso originale
SPACCATRICE DEI TRONCHI

Magyar HU 47
Az eredeti használati utasítás fordítása
RÖNKHAIÓ

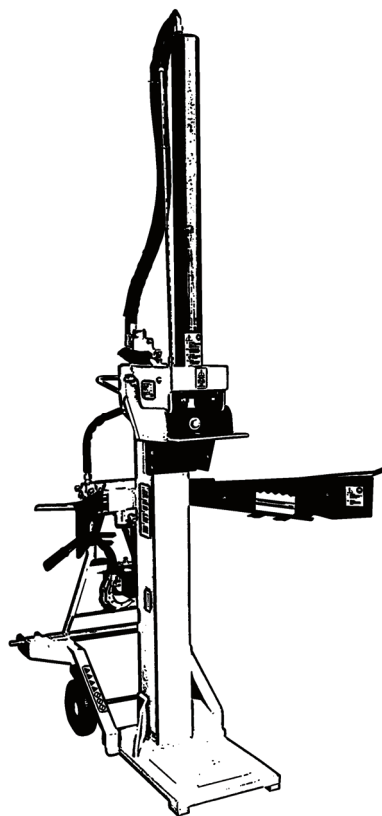

#01976

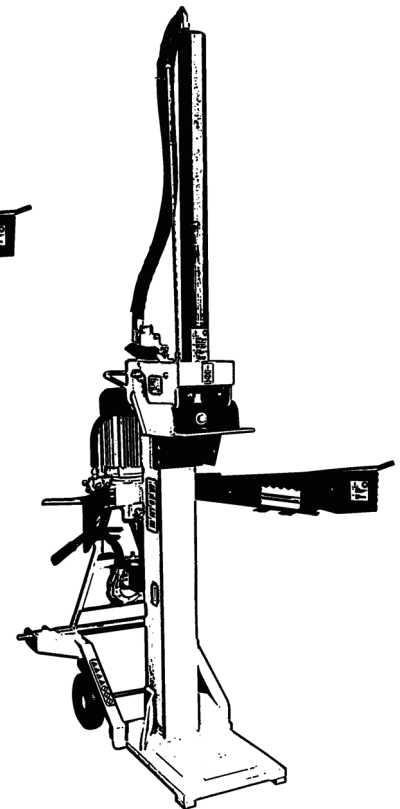

#01977

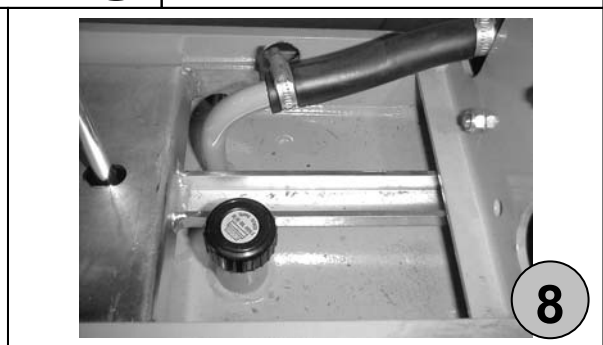
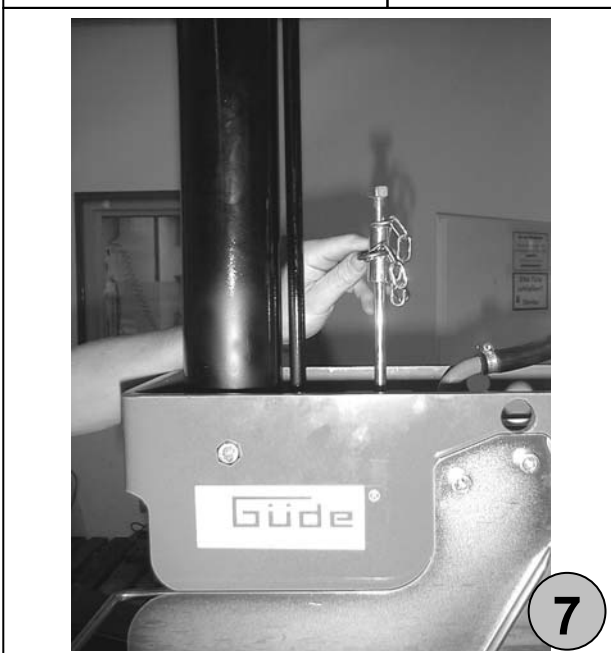
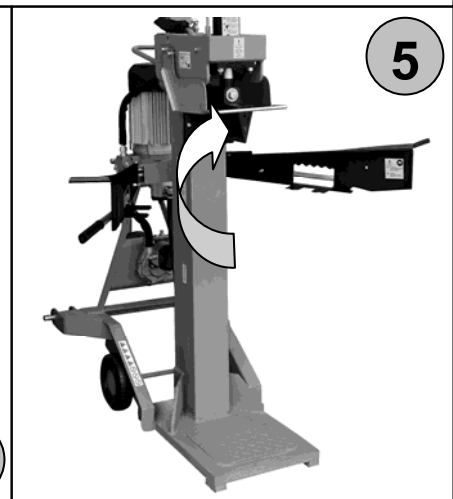
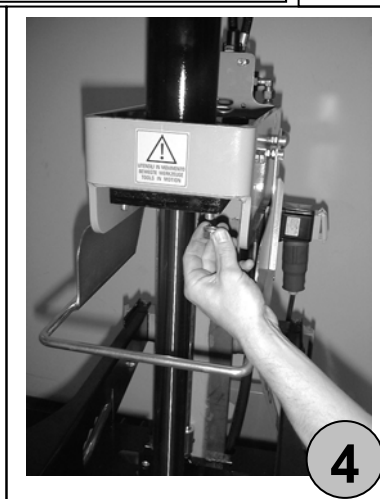
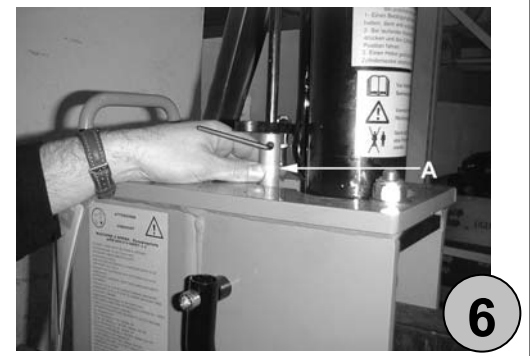
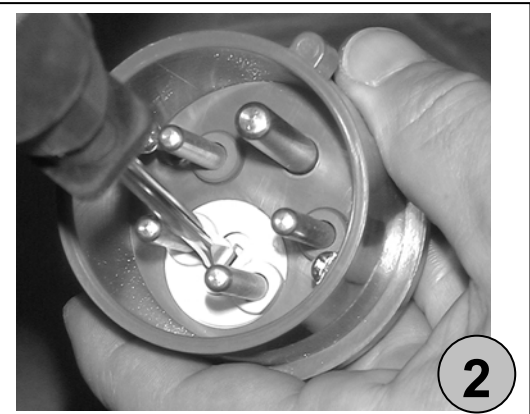
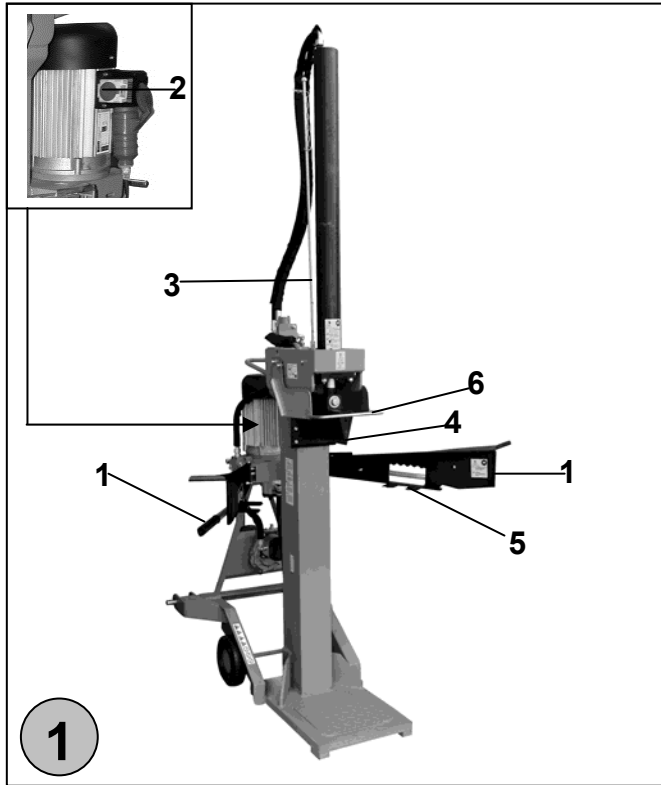

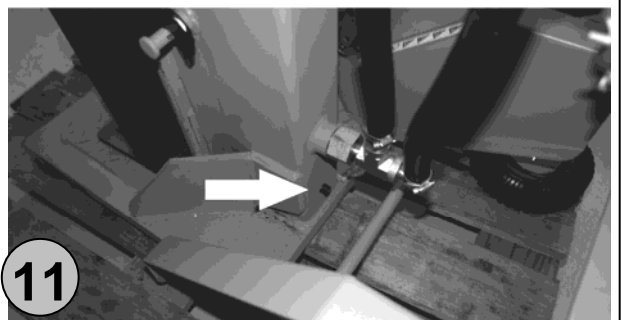
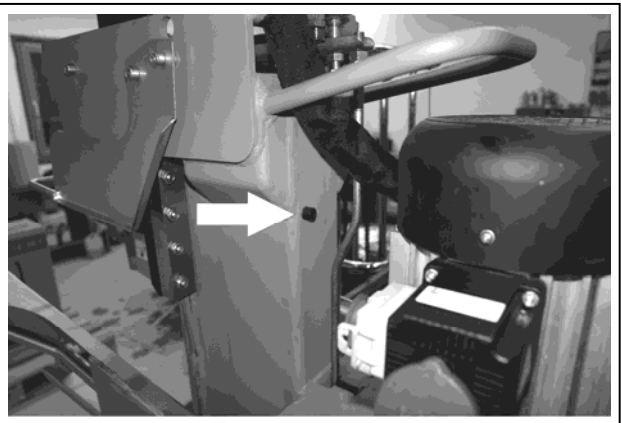
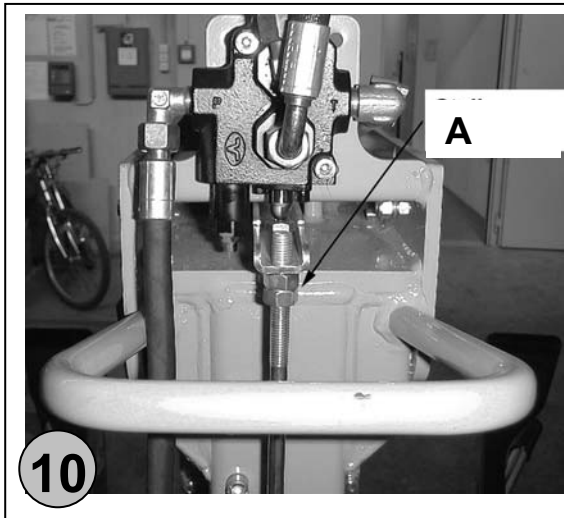

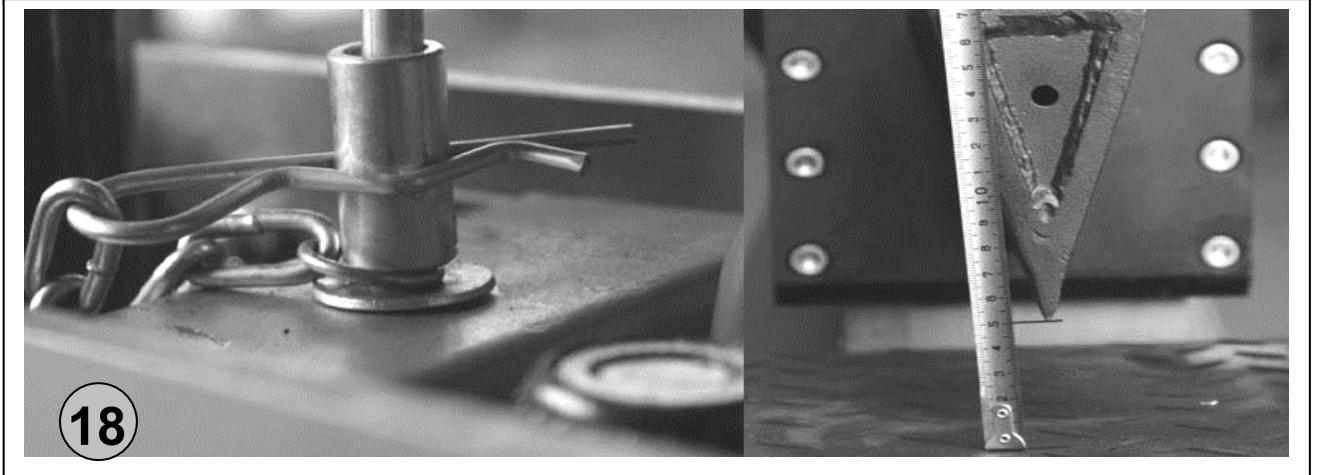
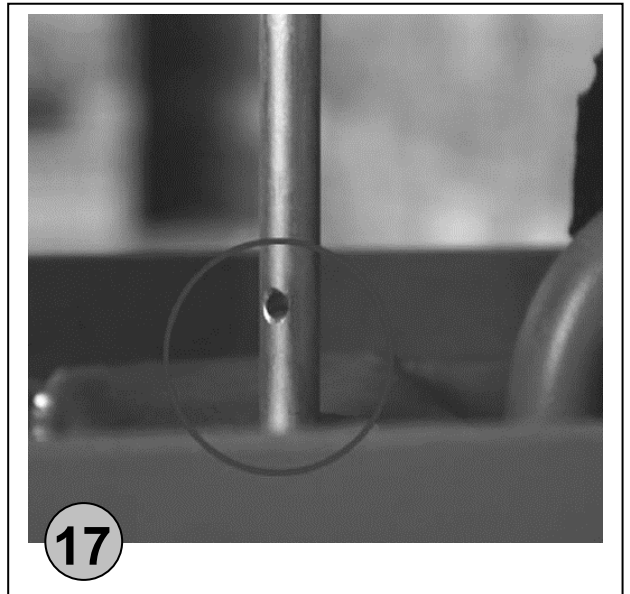
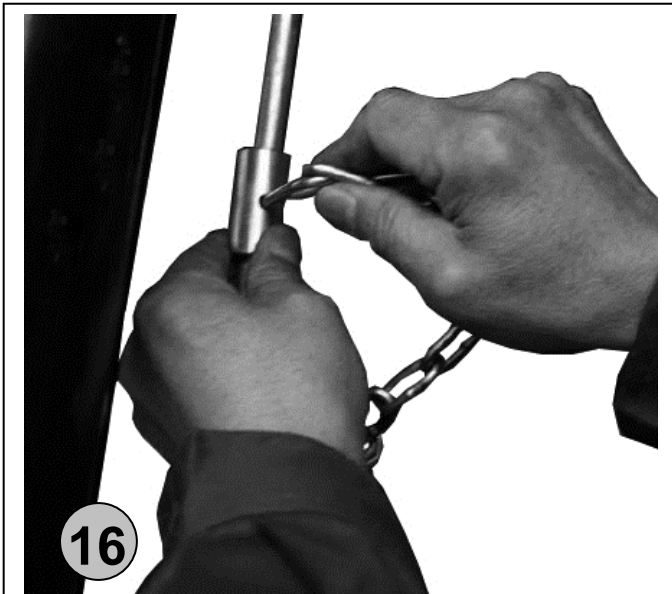
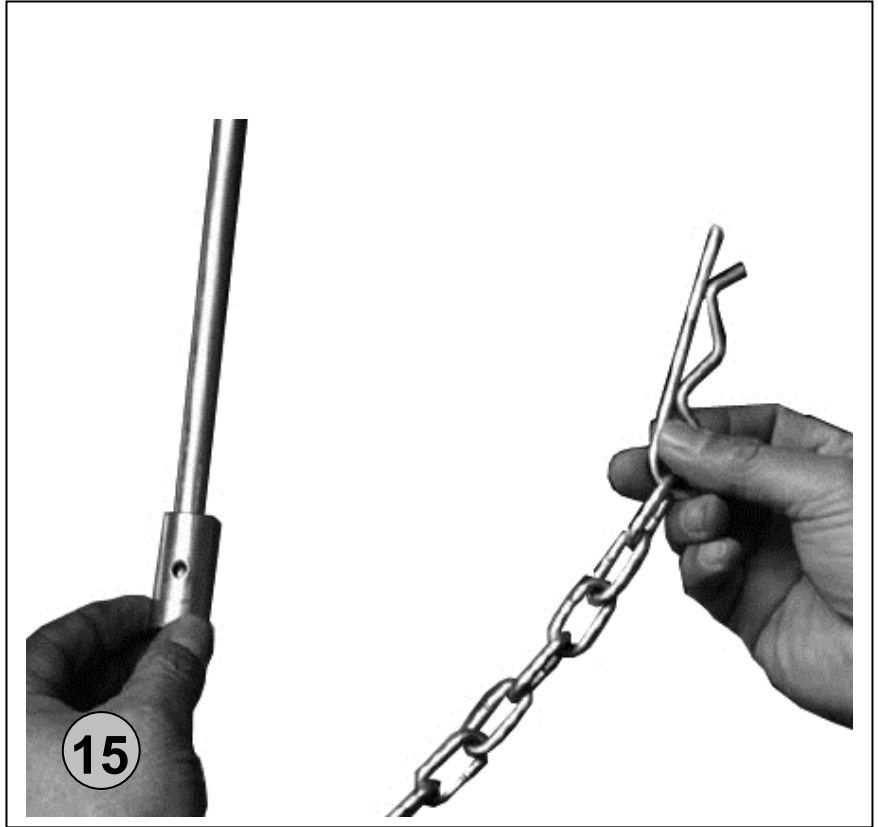
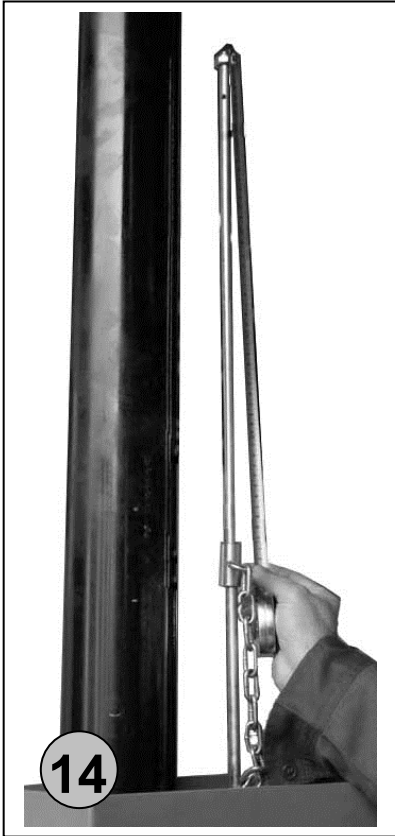

**Gerätebeschreibung (Abb. 1)**

1. Bedienarme
2. Schalter-Stecker Kombination 400V (Phasenwender)
(nur #01977 Holzspalter DHH 1100/13 TEZ)
3. Auslösegestänge
4. Spaltmesser
5. Haltekralle
6. Endabschaltbügel

Gewährleistung

Die Gewährleistungszeit beträgt 12 Monate bei gewerblicher Nutzung, 24 Monate für Verbraucher und beginnt mit dem Zeitpunkt des Kaufs des Gerätes.

Die Gewährleistung erstreckt sich ausschließlich auf Mängel, die auf Material- oder Herstellungsfehler zurückzuführen sind. Bei Geltendmachung eines Mangels im Sinne der Gewährleistung ist der Kaufbeleg - der das Verkaufsdatum auszuweisen hat - mit Verkaufsdatum beizufügen.

Von der Gewährleistung ausgeschlossen sind unsachgemäße Nutzung, wie z. B. Überlastung des Gerätes, Gewaltanwendung, Beschädigungen durch Fremdeinwirkung, Fremdkörper, sowie Nichtbeachtung der Gebrauchs- und Aufbauanleitung und normaler Verschleiß.

Allgemeine Sicherheitshinweise

Alle Hydraulikleitungen müssen vor jeder Inbetriebnahme auf einwandfreien Zustand geprüft werden.

Bevor Sie mit dem Gerät arbeiten, lesen Sie die nachstehenden Sicherheitsvorschriften und die Bedienungsanleitung aufmerksam durch. Falls Sie das Gerät an andere Personen übergeben sollten, händigen Sie die Bedienungsanleitung bitte mit aus. Bewahren Sie die Bedienungsanleitung immer gut auf! Bitte bewahren Sie die Hinweise für späteren Gebrauch sicher auf.

Überprüfen Sie die Sendung auf Vollständigkeit. Nach dem Auspacken überprüfen Sie alle Teile auf eventuelle Transportschäden. Bei Beanstandungen muß sofort der Anlieferer verständigt werden. Spätere Reklamationen werden nicht anerkannt.

ACHTUNG!
BEIM TRANSPORT AUF ÖFFENTLICHEN VERKEHRSWEGEN IST DARAUF ZU ACHTEN, DASS NUMMERSCHILDER UND BELEUCHTUNG DURCH DAS GERÄT NICHT VERDECKT SIND.
WARNTAFEL UND HINWEISTAFEL SIND NACH STRASSENVERKEHRSORDNUNG ANZUBRINGEN.
WIRD DER SPALTER MIT GELENKWELLE ANGETRIEBEN, MUSS DER SPALTER AUSNAHMSLOS ORDNUNGSGEMÄSS MITTELS DREIPUNKTANBAU MIT DEM SCHLEPPER VERBUNDEN SEIN!
ES DÜRFEN KEINESFALLS BEIDE ANTRIEBE GLEICHZEITIG VERWENDET WERDEN!

-  Vor jedem Einsatz ist der Ölstand zu prüfen. Füllen Sie bei Bedarf das Öl nach
- Die Maschine darf grundsätzlich nur von einer Person bedient werden!
- Führen Sie vor jeder Benutzung eine Sichtprüfung des Gerätes durch. Benutzen Sie das Gerät nicht, wenn Sicherheitsvorrichtungen beschädigt oder abgenutzt sind. Setzen Sie nie Sicherheitsvorrichtungen außer Kraft.
- Schalten Sie das Gerät nicht ein, wenn es umgedreht ist bzw. wenn es nicht in der Arbeitsstellung ist.
- Sie sind für die Sicherheit im Arbeitsbereich verantwortlich.
- Halten Sie Ihren Arbeitsbereich in Ordnung. Unordnung im Arbeitsbereich kann Unfälle zur Folge haben.
- Arbeiten Sie nur bei ausreichenden Lichtverhältnissen.

- Schützen Sie Ihr Gerät vor Feuchtigkeit und Regen.
- Benutzen Sie Elektrowerkzeuge nicht, wo Brand- oder Explosionsgefahr besteht.
- Benutzen Sie die Maschine nur bei Tageslicht oder mit ausreichender künstlicher Beleuchtung.
- Vermeiden Sie Körperberührung mit geerdeten Teilen (z.B. Rohren, Radiatoren, Elektroherde, Kühlgeräte).
- Lassen Sie das Gerät nie unbeaufsichtigt.
- Halten Sie das Gerät von anderen Personen, insbesondere Kindern und auch von Haustieren fern und lassen Sie sie nicht das Kabel berühren.
- Sollten Sie die Arbeit unterbrechen, lagern Sie bitte das Gerät an einem sicheren Ort.
- Wenn Sie das Gerät nicht benutzen, bewahren Sie es an einem Trockenem und für Kinder unzugänglichen Ort auf.
- Überlasten Sie Ihr Elektrowerkzeug nicht. Sie arbeiten besser und sicherer im angegebenen Leistungsbereich.
- Verwenden Sie das Gerät ausschließlich entsprechend dem in dieser Gebrauchsanweisung angegebenen Verwendungszweck.
- Verwenden Sie keine leistungsschwachen Maschinen für schwere Arbeiten.
- Tragen Sie keine weite Kleidung oder Schmuck, sie könnten von beweglichen Teilen erfasst werden.
- Tragen Sie bei Arbeiten im Freien rutschfestes Schuhwerk.
- Tragen Sie bei langen Haaren ein Haarnetz.
- Tragen Sie immer eine Schutzbrille und einen Gehörschutz.
- Verwenden Sie das Kabel nicht für Zwecke, für die es nicht bestimmt ist.
- Benutzen Sie das Kabel nicht, um den Stecker aus der Steckdose zu ziehen und schützen Sie es vor Hitze, Öl und scharfen Kanten.
- Sorgen Sie für sicheren Stand und halten Sie jederzeit das Gleichgewicht.
- Befolgen Sie die Hinweise zur Schmierung und zum Werkzeugwechsel.
- Kontrollieren Sie regelmäßig die Anschlussleitung des Elektrowerkzeugs und die Verlängerungsleitungen und lassen diese bei Beschädigung von einem Fachmann erneuern
- Halten Sie Handgriffe trocken, sauber und frei von Öl und Fett.
- Bei Nichtgebrauch des Elektrowerkzeugs und vor der Wartung bzw. vor Einstellungen ziehen Sie den Stecker aus der Steckdose.
- Überprüfen Sie vor dem Einschalten, dass Schlüssel und Einstellwerkzeuge entfernt sind.
- Vermeiden Sie unbeabsichtigten Anlauf. Vergewissern Sie sich, dass der Schalter beim Einstecken des Steckers in die Steckdose ausgeschaltet ist.
- Verwenden Sie im Freien nur dafür zugelassene und entsprechend gekennzeichnete Verlängerungskabel.
- Achten Sie darauf, was Sie tun. Gehen Sie mit Vernunft an die Arbeit. Benutzen Sie das Elektrowerkzeug nicht, wenn Sie unkonzentriert sind.
- Vor weiterem Gebrauch des Elektrowerkzeugs müssen Schutzvorrichtungen oder leicht beschädigte Teile sorgfältig auf ihre einwandfreie und bestimmungsgemäße Funktion untersucht, bzw. ausgetauscht werden.
- Alle Teile am Gerät müssen regelmäßig auf Anzeichen einer Beschädigung oder Alterung untersucht werden. Das Gerät darf nicht benutzt werden, falls der Zustand nicht einwandfrei ist.
- Benutzen Sie keine Elektrowerkzeuge, bei denen sich der Schalter nicht ein- und ausschalten lässt.
- Für die Instandhaltung nur Original-Ersatzteile verwenden.
- Reparaturen dürfen nur von einem Elektrofachmann durchgeführt werden.
- Vor Inbetriebnahme der Maschine und nach irgendwelchem Aufprall, prüfen Sie sie auf Anzeichen von Verschleiß oder Beschädigung, und lassen Sie notwendige Reparaturen durchführen.
- Benutzen Sie nie Ersatz- und Zubehörteile, die vom Hersteller nicht vorgesehen oder empfohlen sind.

einschätzen. Lassen Sie das Gerät Kinder keinesfalls benutzen.

- **Personen, die aufgrund ihrer physischen, sensorischen oder geistigen Fähigkeiten oder Ihrer Unerfahrenheit oder Unkenntnis nicht in der Lage sind, das Gerät zu bedienen, dürfen das Gerät nicht benutzen.**
- **Wenn das Gerät sichtbare Beschädigungen aufweist, darf das Gerät nicht in Betrieb genommen werden.**
- **Durch unsachgemäße Reparaturen können erhebliche Gefahren entstehen.**
- **Für die Zubehöerteile gelten die selben Vorschriften.**

Güde GmbH & Co. KG übernimmt keine Haftung für Schäden aufgrund folgender Punkte:

- **Beschädigungen am Gerät durch mechanische Einflüsse und Überspannungen.**
- **Veränderungen am Gerät**
- **Verwendung für andere als die in der Anleitung beschriebenen Zwecke.**
- **Beachten Sie unbedingt sämtliche Sicherheitshinweise um Verletzungen und Schäden zu vermeiden.**

Wichtige gerätespezifische Sicherheitshinweise

- Halten Sie den Arbeitsbereich stets sauber und entfernen Sie Holzreste die bei den Spaltvorgängen anfallen sofort.
- Beachten Sie, dass Holz ein natürlich gewachsener Werkstoff ist und sich beim Spalten unkontrolliert Verhalten kann. (Plötzlich schleudernde Holzteile)
- Tragen Sie stets Sicherheitsschuhe
- Halten Sie Ihre Hände grundsätzlich von der Stirnholzfläche bzw. dem Eintrittsbereich des Spaltmessers fern.
- Die Stirnflächen des zu spaltenden Werkstückes müssen möglichst rechtwinklig sein, damit das Holz auf dem Auflagetisch einen sicheren Stand hat und nicht seitlich wegrutschen kann.
- Die Sicherheitseinrichtungen an der Maschine dürfen nicht demontiert oder unbrauchbar gemacht werden
- Den Bedienplatz der Maschine von Holz, Holzabfällen und Rinden freihalten.
- Netzanschlussleitungen überprüfen. Keine fehlerhaften Anschlussleitungen verwenden.
- Vor Inbetriebnahme die korrekte Funktion der Zweihandbedienung prüfen.
- Eng anliegende Kleidung tragen. Schmuck, Ringe und Armbanduhren ablegen.
- Schutzkleidung tragen.
- Vorsicht beim Arbeiten: Verletzungsgefahr für Finger und Hände durch das Spaltwerkzeug.
- **Beim Arbeiten an der Maschine müssen sämtliche Schutzvorrichtungen und Abdeckungen montiert und voll funktionsfähig sein.**
- Zum Spalten von schweren oder unhandlichen Teilen geeignete Hilfsmittel zum Abstützen verwenden.
- Umrüst-, Einstell- und Reinigungsarbeiten, sowie Wartung und Beheben von Störungen nur bei ausgeschaltetem Motor durchführen. Netzstecker ziehen!
- Sämtliche Schutz- und Sicherheitseinrichtungen müssen nach abgeschlossener Reparatur- und Wartungsarbeiten sofort wieder montiert werden.
- Vor dem Gebrauch den Holzspalter auf eine ebene und trittfeste Arbeitsfläche aufstellen. Sorgen Sie für ausreichend Bewegungsfreiheit.
- Benutzen Sie den Holzspalter niemals bei Regen.
- Die Netzspannung muss mit den Angaben auf dem Typenschild der Maschine übereinstimmen.
- Bei der Verwendung einer Kabeltrommel Kabel ganz abwickeln, um Kabelerwärmung zu vermeiden.
- Beim Arbeiten im Außenbereich muss die Steckdose mit einem Fehlerstrom – Schutzschalter ausgerüstet sein.
- Legen Sie das zu bearbeitende Werkstück immer fest auf die Maschinenfläche auf, um ein Verschieben des Werkstücks zu vermeiden.
- Spalten Sie kein durchnässtes Holz.
- Spalten Sie immer nur ein Werkstück.

- Spalten Sie kein Werkstück, in dem sich Fremdkörper befinden.
- Zum Beheben von Störungen oder Entfernen eingeklemmter Werkstücke Maschine immer ausschalten und den Netzstecker ziehen. Entfernen Sie erst danach das verkeilte Werkstück.

Verhalten im Notfall

Leiten Sie die der Verletzung entsprechend notwendigen Erste Hilfe Maßnahmen ein und fordern Sie schnellst möglich qualifizierte ärztliche Hilfe an. Bewahren Sie den Verletzten vor weiteren Schädigungen und stellen Sie diesen ruhig. **Für einen eventuell eintretenden Unfall sollte immer ein Verbandskasten nach DIN 13164 am Arbeitsplatz griffbereit vorhanden sein. Dem Verbandskasten entnommenes Material ist sofort wieder aufzufüllen. Wenn Sie Hilfe anfordern, machen Sie folgende Angaben:**

1. Ort des Unfalls
2. Art des Unfalls
3. Zahl der Verletzten
4. Art der Verletzungen

Kennzeichnung:



Produktsicherheit:

	
Produkt ist mit den einschlägigen Normen der Europäischen Gemeinschaft konform	

Verbote:

	
Verbotssymbol, allgemein	offenes Feuer verboten!
	
Verwendung in geschlossenen Räumen verboten!	Rauchen verboten!



Warnung:

	
Warnung/Achtung	Warnung! Einklemmgefahr!
	
Warnung vor Stolpergefahr!	Sicherheitsabstand einhalten!
	
Warnung vor gefährlicher elektrischer Spannung	

Gebote:

	
Bedienungsanleitung lesen!	Sicherheitsschuhe benutzen!
	
Schutzhandschuhe benutzen!	Augen- und Gehörschutz benutzen!

Umweltschutz:

	
Abfall nicht in die Umwelt sondern fachgerecht entsorgen.	Schadhafte und/oder zu entsorgende elektrische oder elektronische Geräte müssen an den dafür vorgesehen Recycling-Stellen abgegeben werden.

Verpackung:

	
Vor Nässe schützen	Packungsorientierung Oben

Technische Daten:

	
Anschluss	Motorleistung
	
Max. Spaltdruck	Max. Spaltgutlänge
	
Umdrehungen pro minute - Motor	Zapfwellenanschluss
	
Betriebsleistung	Umdrehungen pro minute - Zapfwelle
	
Max. Spaltgutdurchmesser	Gewicht

Bestimmungsgemäße Verwendung

Der Hydraulik-Holzspalter ist nur für stehenden Betrieb einsetzbar, Hölzer dürfen nur stehend in Faserrichtung gespalten werden. Jeder darüber hinausgehende Gebrauch gilt als nicht bestimmungsgemäß. Für daraus resultierende Schäden haftet der Hersteller nicht, das Risiko dafür trägt allein der Benutzer.

Entsorgung

Die Entsorgungshinweise ergeben sich aus den Piktogrammen die auf dem Gerät bzw. der Verpackung aufgebracht sind. Eine Beschreibung der einzelnen Bedeutungen finden Sie im Kapitel „Kennzeichnung“.

Entsorgung der Transportverpackung

Die Verpackung schützt das Gerät vor Transportschäden. Die Verpackungsmaterialien sind in der Regel nach umweltverträglichen und entsorgungstechnischen Gesichtspunkten ausgewählt und deshalb recycelbar. Das Rückführen der Verpackung in den Materialkreislauf spart Rohstoffe und verringert das Abfallaufkommen. Verpackungsteile (z.B. Folien, Styropor®) können für Kinder gefährlich sein. **Es besteht Erstickungsgefahr!** Bewahren Sie Verpackungsteile außerhalb der Reichweite von Kindern auf und entsorgen Sie sie so schnell wie möglich.

Anforderungen an den Bediener

Der Bediener sollte vor Gebrauch des Gerätes aufmerksam die Bedienungsanleitung gelesen haben.

Qualifikation

Außer einer ausführlichen Einweisung durch eine sachkundige Person ist keine spezielle Qualifikation für den Gebrauch des Gerätes notwendig.

Mindestalter

Das Gerät darf nur von Personen betrieben werden, die das 18. Lebensjahr vollendet haben. Eine Ausnahme stellt die Benutzung als Jugendlicher dar, wenn die Benutzung im Zuge einer Berufsausbildung zur Erreichung der Fertigkeit unter Aufsicht eines Ausbilders erfolgt.

Schulung

Die Benutzung des Gerätes bedarf lediglich einer entsprechenden Unterweisung durch eine Sachkundige Person bzw. die Bedienungsanleitung. Eine spezielle Schulung ist nicht notwendig.

Technische Daten

	DHH 1100/13 TEZ
H x B x T in mm	1500 x 900 x 2600 mm
Max. Spaltgutlänge	1050 mm
Max. Spaltgutdurchmesser	500 mm
Max. Zylinderhub	990 mm
Max. Spaltdruck	13 t
Vorlaufgeschwindigkeit	Motor 4 / 11 cm/s – Zapfwelle 8 / 18 cm/s
Rücklaufgeschwindigkeit	Motor 7 cm/s – Zapfwelle 13 cm/s
Betriebsart	Elektromotor + Zapfwelle
Hydrauliktank	16 l
Hydraulikdruck	210-220 bar
Gewicht netto/brutto:	300 kg/300,2 kg
Anschluss	400 V/50 Hz
Motorleistung	4,5 kW (6,1 PS)
Motordrehzahl	1440 min ⁻¹
Traktorleistung	Min. 15 PS/11 kW
Zapfwelldrehzahl	540 min ⁻¹
Artikel-Nr.	01977

	DHH 1100/13 TZ
H x B x T in mm	1500 x 900 x 2600 mm
Max. Spaltgutlänge	1050 mm
Max. Spaltgutdurchmesser	500 mm
Max. Zylinderhub	990 mm
Max. Spaltdruck	13 t
Vorlaufgeschwindigkeit	8 / 18 cm/s
Rücklaufgeschwindigkeit	13 cm/s
Betriebsart	Zapfwellenantrieb
Hydrauliktank	16 l
Hydraulikdruck	210-220 bar
Gewicht netto/brutto:	277 kg/277,2 kg
Anschluss	Zapfwelle
Traktorleistung	Min. 15 PS/11 kW
Zapfwelldrehzahl	540 min ⁻¹
Artikel-Nr.	01976

Transport und Lagerung

- Das Gerät darf nur mit ausgeschaltetem Motor transportiert werden (#01977).
- Führen Sie vor dem Einlagern des Gerätes eine gründliche Reinigung durch.
- Verstauen Sie das Gerät an einem sauberen und trockenen Ort.

⚠ Beim Transport des Gerätes kann Öl auslaufen. Bitte das Gerät entsprechend sichern und Schutzvorkehrungen gegen Umweltverschmutzung treffen.

Transport:

- **Transport mit Gabelstapler/Hubwagen:**
Zum Versand ist die Maschine mit Bändern auf einer Palette fest montiert .
- **Transport mit Kran:**
Zum Hakentransport ist die Ringöse auf dem Gehäuse zu verwenden.
Niemals am Spaltmesser anheben !
Niemals liegend transportieren (Öl läuft aus)

Aufstellen:

Die Maschine ist zum Arbeiten auf ebenen Flächen konzipiert und muss, auf festem Untergrund, standsicher aufgestellt werden.

Montage und Erstinbetriebnahme

ACHTUNG!
AUF KEINEN FALL BEIDE ANTRIEBE GLEICHZEITIG VERWENDEN! (nur #01977)
AUF RICHTIGEN ANSCHLUSS DER DRUCKLEITUNG WEGEN DER VENTILFUNKTIONEN ACHTEN.
DARAUF ACHTEN, DASS SICH KEINE UNBEFUGTEN PERSONEN IM GEFAHRENBEREICH AUFHALTEN !

Restgefahren und Schutzmaßnahmen

Die Maschine ist nach dem Stand der Technik und den anerkannten sicherheitstechnischen Regeln gebaut.

Dennoch können beim Arbeiten einzelne Restrisiken auftreten.

- Verletzungsgefahr für Finger und Hände durch das Spaltwerkzeug bei unsachgemäßer Führung oder Auflage des Holzes.
- Verletzungen durch das wegschleudernde Holzstück bei unsachgemäßer Halterung oder Führung.
- Gefährdung der Gesundheit durch Holzsplitter und Spleiße. Unbedingt persönliche Schutzausrüstungen wie z.B. Schutzhandschuhe tragen.
- Gefährdung durch Strom, bei Verwendung nicht ordnungsgemäßer Elektro-Anschlussleitungen.
- Desweiteren können trotz aller getroffenen Vorkehrungen nicht ersichtliche Restrisiken bestehen.
- Restrisiken können jedoch minimiert werden, wenn die Sicherheitshinweise, die bestimmungsgemäße Verwendung und die Bedienungsanleitung beachtet werden.

Antriebsmotor #01977:

Der installierte Elektromotor ist betriebsfertig angeschlossen. Der Anschluss entspricht den einschlägigen VDE- und DIN-Bestimmungen.

Der Kundenseitige Netzanschluss sowie das verwendete Verlängerungskabel müssen diesen Vorschriften entsprechen.

ACHTUNG!
QUETSCHGEFAHR! ACHTEN SIE AUF IHRE HÄNDE BEI VERWENDUNG EINES SPALTTISCHES IST DER UNTERE HÖHENANSCHLAG SO EINZUSTELLEN, DASS EIN SICHERHEITSABSTAND VON 6-8 CM ZWISCHEN SPALTMESSER UND SPALTTISCH GEWÄHRLEISTET IST. Siehe Bilder

Bedienung

(Abb. 3, 4, 5, 6, 12 und 13)

Inbetriebnahme bei abgesenktem Zylinder:

- Beim elektrisch betriebenen Spalter genügt das Betätigen des Bedienhebels oder das Anheben des Endabschaltbügels, befindlich in Augenhöhe, zum Auslösen der Endabschaltung.

- Wird jetzt der Motor bzw. die Zapfwelle eingeschaltet lösen Sie die Blockierung und betätigen die beiden Bedienhebel. Nun wird die Kolbenstange aus dem Zylinder gedrückt, dadurch fährt der Zylinder langsam nach oben (Abb. 3). **ACHTUNG: Unbedingt auf Hydraulikschläuche achten !!!**
- Bitte vorsichtig und langsam mit den Schrauben in die Bohrung einfahren, einen Schaltgriff festhalten und Muttern auf die Schrauben drehen (Abb. 4).

Niemals schnell hochfahren und keine Gewalt!

- Bedienungsfehler sind hierbei klar aus jeder Gewährleistung ausgeschlossen!!
- Nun den Schaltgriff loslassen, der Spaltkeil wird von der Kolbenstange nach oben gezogen. Der Holzspalter ist nun einsatzbereit (Abb. 5).

Inbetriebnahme bei hochgefahrenem Zylinder:

- Strom anschliessen, Motor einschalten, fertig. (**Auf Laufrichtung achten!**)
- Zapfwelle anschliessen, fertig.

Absenken des Zylinders zum Transport:

Auf die Bodenplatte einen ca. 15 –20 cm hohen Holzklötzchen legen. Die Schaltgriffe betätigen und den Spaltkeil bis zum Holzklötzchen absenken. Jetzt einen Schaltgriff festhalten und den Rücklauf blockieren. Nun Motor bzw. Zapfwelle ausschalten.

- (Wenn man alleine ist, den Endabschalter blockieren.)
- Beide Muttern von den Passbolzen abschrauben, um die Zylinderplatte vom Rahmen zu lösen. (Abb. 3)
- Nun Motor bzw. Zapfwelle wieder einschalten.
- Ohne Betätigung der Schaltgriffe senkt sich nun der Zylinder bis auf den Spaltkeil.
- Sobald dieser unten angekommen ist, einen Schaltgriff betätigen und das Gerät abschalten.

Motor einschalten und auf darauf achten: Reagiert der Spalter beim Betätigen der Bedienarme nicht, muss sofort die Polarität getauscht werden (siehe Stromanschluss / Hydraulik)

Zweihandbedienung

Zum Holzspalten geeignete Arbeitshandschuhe tragen !

- Mit den Haltekralen wird das Holz gehalten.
- Durch Betätigen beider Schaltgriffe nach unten wird der Spaltvorgang ausgelöst.
- beim Loslassen eines Schaltgriffes stoppt die Bewegung des Spaltmessers
- beim Loslassen beider Schaltgriffe fährt das Spaltmesser in die obere Position zurück.

Hubbegrenzung

obere Spaltmesser-Position 3...5 cm oberhalb Spaltgut

- Spaltmesser auf gewünschte Position fahren
- einen Bedienhebel loslassen oder Motor ausschalten
- Klemmhülse A lösen und den Bügel festklemmen (Abb. 6)
- beide Bedienhebel loslassen oder Motor einschalten
- obere Spaltmesser-Position kontrollieren

Hubbegrenzung nach unten

Langholz

- Der Zylinder fährt lediglich 104 cm max. aus (Abb. 12).
- Einstellhülse in oberste Stellung (Abb. 13).

Spaltgeschwindigkeit:

Der Spalter verfügt über zwei Spaltgeschwindigkeiten: Durch leichtes Betätigen der Bedienarme bewegt sich der Motor schnell in Richtung Spaltgut. Durch vollständiges Drücken wird der Messervorschub auf Spaltgeschwindigkeit reduziert und die maximale Leistung erzielt.

ACHTUNG: Niemals mit dem schnellen Vorschub spalten! Immer beim Spaltvorgang die Bedienarme vollständig durchdrücken.

Kurzholz / Spalttisch

Optional erhältlich:

Passender Kurzholztisch zum Einhängen.
Güde Artikel Nr.: #02017

- Spaltmesser bis 5 cm über Kurzholztisch fahren.

- Einen Bedienhebel loslassen und Spalter abschalten.
- Entsprechende Einstellung (Abb. 13) vornehmen.

Spaltgutlänge

Der Hydraulik-Holzspalter eignet sich zum Spalten von Kurzholz (aufgesetzter Spalttisch) und von Meterholz. Der maximale Hub kann begrenzt werden.

(siehe Hubbegrenzung)

Die zweckmäßige Hubbegrenzung nach oben ist ca. 3 – 5 cm oberhalb des Holzes.

ACHTUNG VERLETZUNGSGEFAHR!

Zum Spalten von Kurzholz schwenken Sie den Tisch in die Arbeitsposition bis der Verschlusshaken einrastet (Abb. 5) Stellen Sie nun die Endabschaltung des Spalttisches mittels des Splintes an der Einstellstange auf die mittlere Position ein (Abb. 17; Abb. 14) Benutzen Sie hierzu die Hülse (Abb. 15; Abb. 16) Ist der Splint korrekt arretiert, stoppt das Spaltmesser ca. 5 cm vor dem Spalttisch (Abb. 18)

Wartung und Pflege

Sicherheitshinweise für die Inspektion und Wartung:

Nur ein regelmäßig gewartetes und gut gepflegtes Gerät kann ein zufriedenstellendes Hilfsmittel sein. Wartungs- und Pflegemängel können zu unvorhersehbaren Unfällen und Verletzungen führen.

- **Verwenden Sie für alle Reinigungsarbeiten niemals scharfe Reinigungsmittel. Dies kann zu Beschädigungen oder Zerstörung des Gerätes führen.**
- **Netzstecker ziehen (01977).**
- Reparatur- und Wartungsarbeiten an der elektrischen Anlage nur von Elektro-Fachkräften ausführen lassen.
- Sämtliche Schutz- und Sicherheitseinrichtungen müssen nach abgeschlossenen Reparatur- und Wartungsarbeiten sofort wieder montiert werden.

Wir empfehlen Ihnen:

- **Spaltmesser**
Das Spaltmesser ist ein Verschleißteil, das bei Bedarf nachgeschliffen werden muß. Dies erhöht die Spaltleistung und schont den Spalter. **Tipp:** Spaltmesser einfetten!

- **Zweihand-Schutzeinrichtung**
Die kombinierte Halte- und Schalteinrichtung muß leichtgängig bleiben. Gelegentlich mit wenigen Tropfen Öl schmieren.

- **Bewegliche Teile**
Spaltmesserführungen sauberhalten (Schmutz, Holzspäne, Rinden usw.) Gleitschienen mit Fett schmieren.

- **Hydraulik**
Hydraulische Anschlüsse und Verschraubungen auf Dichtheit und Verschleiß prüfen. Eventuell die Schraubverbindungen nachziehen.

Jährlich einen Ölwechsel durchführen (Abb. 11):

- Ölstand prüfen (Maschine muß eben stehen). Der Öltank befindet sich in der Gestellspaltsäule und ist werksseitig mit hochwertigem Hydrauliköl gefüllt.
- An der Spaltsäule befinden sich 2 Inbusschrauben. Die untere ist zum Ölablassen (bei Ölwechsel), die obere zum prüfen des Ölstandes. Der Ölstand muss bis zur oberen Inbusschraube reichen.
- Ölablassschraube (Abb. 11/1) herausdrehen.
- Altöl auffangen (je nach Modell unterschiedliche Menge)
- Altöl umweltgerecht entsorgen
- Ölablaßschraube wieder eindrehen. **Keine Schmutzteile in den Ölbehälter gelangen lassen.**
- Hydrauliköl einfüllen, bis zur oberen Inbusschraube (Abb. 11/2)
- Holzspalter einige Male leer betätigen.

Empfohlenes Hydrauliköl: DIN ISO HLP 46

Güde Artikel-Nr. 42004

Viskosität: 46

Ölvolumen: (siehe Technische Daten)

Funktionsprüfung

Der Hydraulik-Holzspalter wird betriebsfertig ausgeliefert. Vor jedem Einsatz sollte diese Funktionsprüfung gemacht werden.

- Beide Schaltgriffe nach unten und Spaltmesser nach unten bis ca. 5 cm über den Tisch fahren lassen
- Jeweils einen Schaltgriff loslassen, Spaltmesser bleibt in der gewählten Position stehen
- **#01977: Schalter STOP Der Klappdeckel der Schalterkombination schaltet den elektrischen Antrieb aus. Die rote Fläche auf gelbem Grund signalisiert die NOT- AUS-Funktion. Betätigung nur im Gefahrenfall ! Machen Sie andere Personen auf diese Schutzeinrichtung aufmerksam.**

Fehlersuche

Probleme	mögliche Ursachen	Abhilfe
Der Motor läuft nicht an	1. Kein Strom an der Steckdose 2. Elektrische Verlängerungsleitung defekt 3. Falsche Anschlussleitung 4. Schalter Kondensator defekt	1. Netzsicherung prüfen 2. Netzstecker ziehen, prüfen, austauschen 3. Anschluss 5 adrig, bei 2,5 mm ² Querschnitt 4. Maschine von Elektro-Fachkraft überprüfen lassen
Falsche Motordrehrichtung	1. Falschanschluss	1. Phasenwender in Gerätestecker mit Schraubendreher drehen
Keine Spaltmesserbewegung	1. Zweihandschalt und-Auslösehebel nachstelle	1. → Ölstand prüfen → Steuerventil defekt Austausch nur durch Service
Spalter hat keine Leistung		1. → Alle Schrauben am Auslösegestänge kontrollieren → Zugstange (Abb. 10/B) nachstellen, damit der Hydraulikstoßel am Ventil ganz eingedrückt wird.
Hydraulik	1. Ölverlust, Bodenverschmutzung	1. → Verschraubung nachziehen → Schläuche austauschen

Stromanschluss / Hydraulik (nur#01977)

Nur bei 400 Volt-Geräten:

Unbedingt auf Drehrichtung (siehe Motorpfeil) des Motors achten, da ein Betrieb in die falsche Drehrichtung die Ölpumpe beschädigt.

In diesem Fall erlischt jeglicher Garantieanspruch. Wenn erforderlich, Drehrichtung durch Umpolung ändern.

Bei Netzanschluss oder Standortwechsel muß die Drehrichtung überprüft werden. Gegebenenfalls muß die Polarität getauscht werden. Dazu die Pol-Wendeeinrichtung im Gerätestecker drehen. Siehe Abb. 2!

Schalter EIN – AUS:

Der Schalter ist in Griffnähe rechts an der Maschine und bei Gefahr sehr schnell zu erreichen.

GRÜN = EIN (1)

ROT = AUS (2)

NOT-AUS-Funktion:

Ein Druck auf die Schalterabdeckung stoppt den elektrischen Antrieb

Elektrischer Anschluss

Elektrische Anschlussleitungen regelmäßig auf Schäden überprüfen. Achten Sie darauf, daß beim Überprüfen die Anschlussleitung nicht mit dem Stromnetz verbunden ist. Elektrische Anschlussleitungen müssen den einschlägigen VDE- und DIN-Bestimmungen entsprechen. Verwenden Sie nur Anschlussleitungen mit Kennzeichnung H 07 RN. Ein Aufdruck der Typenbezeichnung auf der Anschlussleitung ist Vorschrift.

Schadhafte Elektro-Anschlussleitungen

An elektrischen Anschlussleitungen entstehen öfter Isolationsschäden.

Mögliche Ursachen können sein:

- Druckstellen wenn Anschlussleitungen durch Fenster oder Türspalten geführt werden.
- Knickstellen, durch unsachgemäße Befestigung oder Führung der Anschlussleitungen.
- Schnitt- oder Quetschstellen durch Überfahren der Anschlussleitungen.
- Isolationsschäden durch Herausreißen am Kabel aus der Wandsteckdose.
- Risse durch Alterung der Isolation.



Solche schadhafte Elektro-Anschlussleitungen dürfen nicht verwendet werden und sind auf Grund der Isolationsschäden l e b e n s g e f ä h r l i c h!

Drehstrommotor 400 V/ 50 Hz

- Netzspannung 400 Volt / 50 Hz.
- Netzanschluss und Verlängerungsleitung müssen 5-adrig sein = 3 P + N + SL. – (3/N/PE).
- Verlängerungsleitungen müssen einen Mindestquerschnitt von 2,5 mm² aufweisen.
- Der Netzanschluss wird mit mind. 16 A träge abgesichert.

Hydraulikanlage

- Die Hydraulikanlage ist ein geschlossenes System mit Öltank, Ölpumpe und Steuerventil. **Das werkseitig komplettierte System darf nicht verändert oder gar manipuliert werden.**
- Ölstand regelmäßig kontrollieren. **Zu niedriger Ölstand beschädigt die Ölpumpe. (Abb. 8)**
- Hydraulikanschlüsse und Verschraubungen regelmäßig auf Dichtheit prüfen – evtl. nachziehen.
- Gelegentlich (alle 2 Jahre) Filter reinigen (Abb. 9)

**Appliance description (pic. 1)**

1. Operating levers
2. Switch – socket 400V combination (phase changer)
#01977
3. Booster rod mechanism
4. Splitting knife
5. Holding mechanism
6. End breaking arc

Guarantee

A warranty period of 12 months applies to commercial use and 24 months apply to private use and commences on the day of purchase of the device.

Warranty applies exclusively to failures due to defective material or workmanship. An original sale slip with indication of date of sale must be presented in case of claiming for the warranty rights.

Warranty does not cover unprofessional use such as device overload, violent use, damage caused by third party or foreign materials, failure to comply with operations and assembly manual, and normal wear and tear.

General safety instructions

Please read carefully the following safety regulations and Operating Instructions before you start working with the appliance. If you are to hand the appliance to any other person, provide him/her with the Operating Instructions, too. Keep the Operating Instruction in a safe place at all times! Please keep the Operating Instructions for future reference.

Check whether the delivery is complete. After unpacking, check all components for damage during transport. The supplier must immediately be notified in case of a claim. Late claims will not be considered.

AUTION!

IT IS NECESSARY TO MAKE SURE THAT LABELS WITH NUMBERS AND LIGHTING ARE NOT COVERED BY THE APPLIANCE WHEN BEING TRANSPORTED ON PUBLIC ROADS.

WARNING BOARDS AND BOARDS WITH INSTRUCTIONS MUST BE ATTACHED IN ACCORDANCE WITH THE ROAD TRANSPORT REGULATION.

IF THE SPLITTER IS DRIVEN BY AN ARTICULATED SHAFT, IT MUST BE CONNECTED WITH THE TRACTOR BY A THREE-POINT EXTENSION IN COMPLIANCE WITH THE APPROPRIATE REGULATION WITH NO EXCEPTION BEING ACCEPTED!

BOTH DRIVES MUST NOT BE USED AT THE SAME TIME IN ANY CASE!

-  **Check the oil level before each use. Add oil if necessary**
- **The appliance must only be operated by one person!**
- Carry out a visual inspection of the appliance before each use. Do not use the appliance if any safety device is damaged or worn-out. Never take any safety device out of operation.
- Do not switch the appliance on if turned over or not in the operating position.
- Safety in the place of work is your responsibility.
- Keep the place of your work clean. Mess in the place of work may cause injuries.
- Work under appropriate visibility only.
- Protect the appliance against moisture and rain.
- Do not use electric instruments where there is a risk of fire or explosion.
- Use the appliance only in broad daylight or under appropriate artificial lighting.
- Prevent body contact with earthed parts, e.g. tubes, heating elements, cooking ranges, fridges.

- Never leave the appliance unattended.
- Keep the appliance out of reach of other persons, especially children and pets and make sure they do not touch the cable.
- Please keep the appliance in a safe place when work is interrupted.
- If the appliance is not used, keep it in a safe place, inaccessible to children.
- Do not overload your electric instruments. They work better and safer in the given power range.
- Use the appliance exclusively for the purpose mentioned in these Operating Instructions.
- Do not use appliances with poor performance for hard work.
- Do not wear loose clothes or jewels as they could get caught by moving parts.
- Wear shoes with a non-slip sole when working outdoors.
- Wear a hairnet if you have long hair.
- Wear protective glasses and ear protectors at all times.
- Do not use the cable for purposes not designated for.
- Do not use the cable to unplug the appliance and protect it against excess temperatures, oil and sharp edges.
- Ensure a safe posture and keep balance at all times.
- Follow the appliance lubrication and change instructions.
- Check regularly the feeder cable of the electric instrument and extension cables and have them replaced by an expert if damaged.
- Keep the handles dry, clean and with no oil and grease.
- Unplug the electrical appliance if not used and before maintenance or adjusting.
- Check whether keys and adjusting tools have been removed before switching the appliance on.
- Prevent unintentional starting. Make sure the switch is off when plugging the appliance.
- Only approved and appropriately marked extension cables to be used outdoors.
- Pay attention to what you are doing. Use common sense when working. Do not use the electrical appliance if you are not concentrated.
- Faultless and specified working of the protective equipment or slightly damaged parts need to be checked carefully or replaced before electrical tools are used the next time.
- All parts on the appliance must be regularly checked for signs of damage or aging. The appliance must not be used if not in a perfect condition.
- Do not use electrical appliances where the switch cannot be switched on and off.
- Only original spare parts to be used for repairs.
- Repairs may only be performed by an electrician.
- Check the appliance for any signs of wear or damage before putting the appliance into operation and after any impact and have necessary repairs performed.
- Never use spare parts or accessories not approved or recommended by the manufacturer.
- Make sure other items **do not cause** short circuit on the appliance contacts.
- **The appliance is no children's toy!** Children are unable to estimate the risk related to this appliance. Do not let children use the appliance in any case.
- **Persons that are unable due to their physical, sensory or mental abilities or inexperience to operate the appliance must not use the appliance.**
- **If the appliance has any visible damage, it must not be put into operation.**
- **Unauthorised repairs may result in considerable risks.**
- **Identical regulations apply for accessories.**

Güde GmbH & Co. KG does not guarantee for the following damages:

- **Damage on the appliance as a result of mechanical influences and overvoltage.**
- **Changes on the appliance.**
- **Use for any other purposes than those described in the manual.**

- All safety instructions must necessarily be followed to prevent injuries and damage.

Appliance-specific important safety instructions

- Keep the place of your work clean at all times and remove any wood remains fallen down.
- Keep in mind that wood is a natural raw material and may get out of control when being split (unexpectedly thrown-off wood pieces)
- Safety shoes should always be worn.
- Keep your hands outside the wood face or splitting knife entry at all times.
- Faces of the split wood must be rectangular if possible so that wood stays safely on the supporting table and cannot slip to the side.
- Safety equipment of the appliance must not be disassembled or put out of operation.
- Remove wood, wood waste and bark from the place of appliance operation.
- Check the feeder cables. Do not use feeder cables that are faulty.
- Check whether the two-handed operation works properly before putting the appliance into operation.
- Wear closefitting clothes. Remove jewels, rings and wristwatch.
- Wear protective clothes.
- Attention during work: Risk of injury to fingers and hands caused by the splitter.
- **All the protective equipment and covers must be fitted to the appliance and function faultlessly when working with the appliance.**
- Use an appropriate supporting tool for splitting heavy or big pieces.
- Tool change, adjustment, cleaning, maintenance and fault removal must only be performed when the engine is switched off. Pull the plug out of socket!
- All protective and safe equipment must be refitted immediately after repair and maintenance are finished.
- Put the splitter on a flat and nonslip operating surface before using it. Ensure sufficient free movement.
- Never use the wood splitter when raining.
- Line voltage must correspond to the details on the appliance type label.
- Unwind the cable to the full extent when a cable drum is used to prevent it from heating.
- The socket must be fitted with a safety switch against stray current when working outdoors.
- The processed piece of wood must always be put on the appliance surface in a stable position to prevent it from moving.
- Do not split soaked wood.
- Only one piece of wood should always be split.
- Do not split wood containing foreign items.
- To remove faults or jammed pieces of wood, the appliance should always be switched off and unplugged. The jammed piece of wood should not be removed before switching off and unplugging the appliance.

Behaviour in case of emergency

Provide necessary first aid treatment corresponding to the injury nature and seek qualified medical help as soon as possible. Protect the injured person from other injuries and calm him/her down.

First aid kit must always be available in the place of your work in case of accident in accordance with DIN 13164.

Material taken out of the first aid kit needs to be supplemented right away.

If help is needed, please provide the following details:

1. Place of accident
2. Accident nature
3. Number of injured persons
4. Injury type

Marking:



Product safety:

	
Product corresponds to appropriate EU standards	



Prohibitions:

	
General prohibition	No open fire!
	
Use in closed spaces prohibited!	No smoking!



Warning:

	
Warning/caution	Warning! Risk of getting jammed!
	
Warning of the danger of stumbling!	Keep safe distance!
	
Warning against dangerous voltage	



Commandans:

	
Read the Operating Instructions!	Use protective shoes!
	
Use protective gloves!	Use protective glasses and headphones!





Environment protection:





	
Dispose waste professionally so as not to harm the environment.	Packing cardboard material may be delivered to collecting centres for recycling.

Package:

	
Protect against moisture	This side up

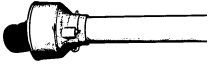
Technical specifications:

	
Voltage/frequency	Engine power
	
Rated splitting force	Max. length of split wood

	
Output shaft revolutions	output shaft
	
operating performance	Output shaft revolutions – output shaft
	
Max. diameter of split wood	Weight

Use as designated

The hydraulic wood splitter may only be used in an upright position and pieces of wood may only be split in an upright position in the fibre direction.

Any other use is considered a use in conflict with the appliance designation. The manufacturer will not be liable for any consequential loss – the risk will be bore by the user.

Disposal

Disposal instructions are illustrated in the form of pictograms on the device or packaging. Description of the pictograms is given in "Identification" chapter.

Disposal of transport packaging

Packaging protects the device against damage during transport. Packaging materials are usually selected according to their effect on environment and disposal methods and can therefore be recycled.

Returning of the packaging back to circulation saves resources and costs for packaging disposal.

Parts of the packaging (e.g. foil, styropor) may be dangerous for children. **Risk of suffocation!**

Keep these parts of the packaging out of reach of children and dispose as soon as possible.

Operating staff requirements

The operator must carefully read the Operating Instructions before using the appliance.

Qualification

No special qualification is necessary for using the appliance apart from detailed instruction by an expert.

Minimum age

The appliance can only be operated by persons over 18 years of age. An exception includes youngsters operating the appliance within their professional education to achieve necessary skills under trainer's supervision.

Training

Using the appliance requires only appropriate instructions by a professional or reading the Operating Instructions. No special training necessary.

Technical specifications

	DHH 1100/13 TEZ
H x W x D in mm	2,600 x 850 x 1,300 mm
Max. length of split wood	1050 mm
Max. diameter of split wood	500 mm
Max. cylinder stroke	990 mm
Rated splitting force	13 t
Forward movement speed	motor 4 / 11 cm/s – output shaft 8 / 18 cm/s
Backward movement speed	Motor 7 cm/s –

	output shaft 13 cm/s
Oil tank capacity app.	16 l
Mode type	Electric motor + output shaft
Hydraulic pressure	210-220 bar
Weight net/gross	300 kg/ 300,2 kg

Voltage/frequency	400 V/50 Hz
Engine power	4,5 kW (6,1 PS)
tractor power	15 PS / 11 kW
Output shaft revolutions	540 min ⁻¹
Art. No.	01977

	DHH 1100/13 TZ
H x W x D in mm	2,600 x 850 x 1,300 mm
Max. length of split wood	1050 mm
Max. diameter of split wood	500 mm
Max. cylinder stroke	990 mm
Rated splitting force	13 t
Forward movement speed	8 / 18 cm/s
Backward movement speed	13 cm/s
Oil tank capacity app.	16 l
Mode type	output shaft
Hydraulic pressure	210-220 bar
Weight net/gross	277 kg/ 277,2 kg

Voltage/frequency	output shaft
tractor power	15 PS / 11 kW
Output shaft revolutions	540 min ⁻¹
Art. No.	01976

Transport and storing

- The appliance may only be transported with the engine being switched off (#01977).
- Clean the appliance properly before storing it.
- Keep the appliance in a clean and dry place.

⚠ Oil may leak during appliance transport. Please secure the appliance properly and take measures to protect the environment.

Transport:

- **Transport by high-lift/pallet truck:**
The appliance is fixed to a pallet using straps for transport to the customer.

- **Transport by a crane:**
To transport the appliance by a hook, circular loops on the casing will be used.
Never lift the appliance by its splitting knife!
Never transport the appliance in a horizontal position (oil may leak)

Installation:

The appliance has been designed for works on flat surfaces and it must be installed on a hard base to be appropriately stable.

Assembly and first starting up

CAUTION!
BOTH DRIVES SHOULD IN NO CASE BE USED AT THE SAME TIME! #01977
ENSURE PROPER CONNECTION OF THE PRESSURE PIPING TO PROVIDE VALVE WORKING.
MAKE SURE THERE ARE NO UNAUTHORISED PERSONS IN THE DANGEROUS AREA!

Residual risks and protective measures

The appliance has been designed according to the state of the art and recognised safety technical regulations.

Despite that, there might be some residual risks when working.

- Risk of injury to fingers and hands caused by the splitter when wood is guided or put in an unauthorised manner.

- Injuries by a thrown-off piece of wood caused by unauthorised holding or guiding.
- Risk to health by splinters and cuttings. Personal protective equipment such as protective gloves should necessarily be worn.
- Risk related to current when improper feeder cables are used.
- Hidden residual risks may be generated despite all taken preventive measures.
- However, residual risks may be minimised if safety instructions, use as designated principles and Operating Instructions are followed.

Driving engine #01977:

The fitted electric motor is connected in a way that it is ready to be operated.

Connection corresponds to appropriate VDE and DIN provisions.

Connection to network on the customer side and the extension cable used must match the relevant regulations.

CAUTION!

RISK OF GETTING JAMMED! PAY ATTENTION TO YOUR HANDS WHEN USING THE SPLITTING TABLE. THE BOTTOM HEIGHT STOP MUST BE ADJUSTED SO AS TO GUARANTEE SAFE DISTANCE OF 6-8 CM BETWEEN THE SPLITTING KNIFE AND SPLITTING TABLE.

See the pictures

Operating staff

(pic. 3, 4, 5, 6, 12 and 13)

Putting the appliance into operation when the cylinder is started:

- To start the end switching at the electrically driven splitter, pulling the operator lever or lifting the end break arc – at the eyes height – is enough.
- If you start the engine or the output shaft now, release blocking and pull both operating levers. Now the piston rod is pressed out of the cylinder and consequently, the cylinder goes slowly up (pic. 3). **CAUTION: Pay necessary attention to hydraulic hoses!!!**
- Insert carefully and slowly the screws in the hole, grab the switching handle and screw the nuts on the screws (pic. 4).

Never guide the cylinder quickly up and do not use force!

- Any mistakes in operation are naturally excluded from the guarantee!!
- Now release the switching handle; the splitting wedge is guided upwards from the piston rod. The wood splitter is now ready to be operated (pic. 5).

Putting the appliance into operation when the cylinder is lifted:

- Connect to network, switch on the engine, finished (**pay attention to the speed direction!**)
- Connect the output shaft, finished.

Starting the appliance for transport reasons:

Put a wooden block with a height of app. 15 – 20 cm on the floor board. Pull the switching handles and drop the splitting wedge down to the wooden block. Now grab the switching handle and block the backward movement. Now switch off the engine or the output shaft.

- (Block the limit switch if you are alone)
- Screw both nuts off the fitted pin to release the cylinder board from the frame (pic. 3).
- Now switch on the engine or the output shaft again.
- The cylinder now drops down to the splitting wedge if the switching handle is not pulled.
- When it has dropped down, pull the switching handle and switch the appliance off.

Switch the engine on and pay attention to the turning direction. If the switch is not responding when operating levers are pulled, the polarity must immediately be changed (see the Plugging in / Hydraulic device)

Two-handed operation

Wear proper working gloves when splitting wood!

- Wood is held by the holding mechanism.
- The splitting process is initiated by movement of both switching handles **down**.
- The splitting knife movement is stopped by releasing **one** switching handle.
- The splitting knife returns to the upper position when **both** switching handles are released.

Stroke limitation

Upper position of the splitting knife 3...5 cm above the split wood

- Guide the splitting knife to the required position
- Release the operating lever or switch the engine off
- Release the locking bush A and press the arc (pic. 6)
- Release both operating levers or switch the engine on
- Check the upper position of the splitting knife

Downward stroke limitation

Long pieces of wood

- Cylinder goes out just maximum 104 cm (pic. 12).
- Adjustment bush in the highest position (pic. 13).

Splitting pace:

There are two splitting paces: the engine is moving quickly in the split wood direction by slight pulling the operating levers. The knife forward movement is reduced to the splitting pace with maximum performance being achieved by full pressing down.

CAUTION: Never split with the fast forward movement! Press the operating levers down to the stop when splitting.

Blocks/splitting table

Optionally available:

Matching short wooden table for hanging.

Güde Article No: # 02017

- Put the splitting knife down to 5 cm above the block table.
- Release the operating lever and switch the splitter off.
- Perform corresponding adjustment (pic. 13).

Split wood length

The hydraulic wood splitter is suitable for splitting blocks (fitted splitting table) and one-metre woods. The maximum stroke can be limited (**see the Stroke limitation**).

The effective upward stroke limitation is app. 3 – 5 cm above the wood.

RISK OF INJURY!

The splitting table is put to the operating position and blocked with a split pin for splitting blocks (pic. 5). Now put the limit switch of the splitting table to the central position using a split pin on an adjusting rod (pic. 17; pic. 14). To that end, use the bush (pic. 15; pic. 16). If the split pin is locked properly, the splitting knife stops app. 5 cm before the splitting table (pic. 18)

Maintenance and treatment

Safety instructions for inspections and maintenance:

Only a regularly maintained and treated appliance can be a satisfactory aid. Insufficient maintenance and care may lead to unexpected accidents and injuries.

- **Never use aggressive cleaning agents for cleaning. They could damage or destroy the appliance.**
- **Unplug the appliance (1977).**
- Have any repairs and maintenance of the electric device performed only by electricians.

- All protective and safety equipment must immediately be refitted after repair and maintenance are finished.

We recommend the following:

- **Splitting knife**
The splitting knife is subject to quick wear that must be additionally ground down if necessary. This will increase the splitting performance and protect the splitter. **Tip: grease the splitting knife!**
- **Two-handed protective equipment**
Running of the combined holding and switching device must be smooth. Occasionally, it can be lubricated by a few oil drops.
- **Moving parts**
Keep the splitting knife guide clean (off any dirt, splinters, bark, etc.) Lubricate the skids with fat.
- **Hydraulic equipment**
Check the hydraulic connections and screwing if tight and not worn. Tighten the screwing if necessary.

Change oil once a year (pic. 11):

- Check the oil level (appliance must be put even). The oil tank is located in the splitter column and has been filled with high-quality hydraulic oil by the manufacturer.
- There are 2 socket-head screws on the splitter column. The bottom one is used for oil draining (when changing oil) and the upper one for checking the oil level. The oil level must reach up to the upper socket-head screw.
- Screw out the oil drain screw (pic. 11/1).
- Catch the drained oil (different quantity in each model)
- Dispose the drained oil in an environment friendly manner
- Screw up the oil drain screw again. **Caution! No dirt must get to the oil tank.**
- Add the hydraulic oil up to the upper socket-head screw (pic. 11/2)
- Test the wood splitter with no load several times.

Recommended hydraulic oil: DIN ISO HLP 46

Güde Art. No. 42004

Viscosity: 46

Oil quantity: (see the Technical specifications)

Functional test

The hydraulic wood splitter is supplied in an operable condition. The following functional tests must be carried out before each use.

- Let both switching handles and the splitting knife go down to app. 5 cm above the table
- One switching handle must always be released; the splitting knife will remain in the selected position
- **#01977: STOP switch The switch combination drop lid switches the electric drive off. The red area on the yellow background signals emergency shutdown function. To be used in case of danger only! Please advise other persons of this protective equipment.**

Troubleshooting

Problems	Possible causes	Measures
Engine not starting	<ol style="list-style-type: none"> 1. No current in the socket 2. Faulty extension cable 3. Wrong feeder cable 4. Faulty switch, condenser 	<ol style="list-style-type: none"> 1. Check the network protection 2. Pull out the plug, check it and replace it 3. 5-core connection with section of 2.5 mm² 4. Have the appliance checked by an electrician
Wrong engine speed direction	<ol style="list-style-type: none"> 1. Wrong connection 	Turn the phase changer in the appliance plug using a screwdriver
No splitting knife movement	<ol style="list-style-type: none"> 1. Two-handed switching release lever adjustment 	<ol style="list-style-type: none"> 1. → Check the oil level → A faulty control valve must be replaced by a service centre only
No splitter output		<ol style="list-style-type: none"> 1. → Check all screws on the booster rod mechanism → Readjust the pull rod (pic. 10/B), which will push the hydraulic lifter on the valve in to the full extent.
Hydraulic equipment	<ol style="list-style-type: none"> 1. Oil loss, dirty floor 	<ol style="list-style-type: none"> 1. → Tighten the screwing → Replace the hoses

Plugging in / hydraulic equipment (only #01977)

Only at 400 V appliances:

The engine speed direction (see the arrow on the engine) must necessarily be respected as operation in a wrong direction would damage the oil pump.

In such a case, any guarantee claim is excluded. Change the speed direction by reversal of polarity if necessary.

The speed direction must be checked when plugging the appliance or changing the position. Polarity must alternatively be changed. To that end, turn the reversal of polarity equipment in the appliance plug. See pic. 2!

ON-OFF switch:

In case of danger, the switch can be found very quickly – on the right side of the appliance.

GREEN = ON (1)
RED = OFF (2)

Emergency shutdown function:

The electric drive is stopped by pressing the switch cover

Plugging

Check regularly the feeder cables for any damage. Make sure the feeder cable is not plugged when subject to a check. The feeder cables must correspond to appropriate VDE and DIN provisions. Feeder cable with H 07 RN marking to be used only. Type designation printing on the feeder cable is required by regulations.

Faulty feeder cables

There is frequent insulation damage to the feeder cables.

Possible causes may include the following:

- Callosities if the feeder cables are guided in gaps below windows or doors.
- Breaks as a result of unauthorised mounting or guidance of feeder cables.
- Breaking or nipping as a result of going over the feeder cables.
- Insulation damage by pulling the cable out of the wall socket.
- Cracks as a result of insulation aging



Such faulty feeder cables must not be used. They are dangerous to life due to insulation damage!

400 V/ 50 Hz three-phase motor

- Line voltage 400 V / 50 Hz.
- Plugging and the extension cable must have 5 cores = 3 P + N + SL. – (3/N/PE).
- Extension cables must have a minimum section of 2.5 mm².
- Plugging is protected by a min. 16 A inertial fuse.

Hydraulic equipment

- The hydraulic equipment is a closed system with an oil tank, oil pump and control valve. **The manufacturer-prefabricated system must not be changed or handled whatsoever.**
- Check regularly the oil level. **Too less oil would damage the oil pump (pic. 8).**
- Check regularly the hydraulic connections and screwing if tight and tighten them if necessary.
- Clean the filters (pic. 9) occasionally (every 2 years).

**Description de la machine (fig. 1)**

1. Leviers de commande
2. Combinaison interrupteur-prise 400V (convertisseur de phases) #01977
3. Mécanisme à barre d'enclenchement
4. Coin
5. Mécanisme de maintien
6. Arc de rupture de fin de course

Garantie

La durée de la garantie est de 12 mois en cas d'une utilisation industrielle et de 24 mois pour le consommateur final. La période de garantie commence à courir à compter de la date d'achat de l'appareil.

La garantie s'applique exclusivement sur les défauts de matériel ou des défauts de fabrication. En cas de réclamation pendant la durée de la garantie, veuillez joindre l'original du justificatif d'achat comportant la date d'achat.

La garantie ne couvre pas une utilisation incompétente, telle que surcharge de l'appareil, utilisation de force, endommagement par une personne étrangère ou un objet étranger, non respect du mode d'emploi et du mode de montage et usure normale.

Consignes générales de sécurité

Avant de commencer à travailler avec la machine, lisez attentivement les consignes de sécurité suivantes et le mode d'emploi. Si vous remettez cette machine à d'autres personnes, veuillez lui remettre également le mode d'emploi. Rangez bien le mode d'emploi! Rangez les consignes dans un endroit sûr pour une utilisation ultérieure.

Contrôlez si le colis est complet. Après le déballage, contrôlez toutes les pièces du point de vue d'un endommagement éventuel lors du transport. Le fournisseur doit être immédiatement informé sur les réclamations éventuelles. Toute réclamation ultérieure sera rejetée.

ATTENTION!

LORS DU TRANSPORT SUR DES VOIES PUBLIQUES, IL EST NECESSAIRE DE VEILLER À CE QUE LES PLAQUES D'IMMATRICULATION ET LES FEUX NE SOIENT PAS CACHES PAR L'APPAREIL.

LES PANNEAUX D'AVERTISSEMENT ET LES PANNEAUX AVEC CONSIGNES DOIVENT ETRE FIXES CONFORMEMENT AU REGLEMENT SUR LE TRANSPORT ROUTIER.

SI LA FENDEUSE EST ENTRAINEE PAR UN ARBRE ARTICULE, IL DOIT ETRE SANS EXCEPTION ATTELE À UN MOYEN DE TRACTION PAR L'INTERMEDIAIRE D'UN CROCHET À TROIS POINTS, CONFORMEMENT AU REGLEMENT. IL EST STRICTEMENT INTERDIT D'UTILISER LES DEUX ENTRAINEMENTS EN MEME TEMPS !

-  Avant toute utilisation, contrôlez le niveau d'huile. Si nécessaire, complétez.
- La machine doit être manipulée par une seule personne!
- Avant toute utilisation, procédez au contrôle visuel de la machine. N'utilisez pas la machine si les dispositifs de sécurité sont endommagés ou usés. Ne mettez jamais les dispositifs de sécurité hors service.
- Ne mettez pas la machine en marche lorsqu'elle est retournée ou ne se trouve pas dans sa position de travail.
- Vous êtes responsable de la sécurité sur le lieu de travail.
- Maintenez votre lieu de travail dans l'ordre. Le désordre peut engendrer des accidents.
- Travaillez uniquement lorsque la visibilité est suffisante.
- Protégez la machine de l'humidité et de la pluie.

- N'utilisez pas les machines électriques dans des endroits avec risque d'incendie ou d'explosion.
- Utilisez la machine uniquement à la lumière du jour ou avec un éclairage artificiel suffisant.
- Évitez le contact du corps avec des pièces mises à la terre, telles que tuyaux, corps de chauffe, cuisinières, réfrigérateurs.
- Ne laissez jamais la machine sans surveillance.
- Rangez la machine hors de portée d'autres personnes, en particulier des enfants et également des animaux et veillez à ce qu'ils ne touchent pas le câble.
- Si vous interrompez le travail, rangez la machine à un endroit sûr.
- Si vous n'utilisez pas la machine, rangez-la à un endroit sec et inaccessible aux enfants.
- Ne surchargez pas vos machines électriques. Elles fonctionnent mieux et de façon plus sûre dans la gamme de puissances indiquée.
- Utilisez la machine exclusivement dans le but indiqué dans ce mode d'emploi.
- N'utilisez pas des machines à puissance faible pour des travaux difficiles.
- Ne portez pas de vêtements larges ou bijoux pouvant s'accrocher aux pièces mobiles.
- Lors du travail à l'extérieur, portez des chaussures avec semelle antidérapante.
- Si vous avez des cheveux longs, portez un filet.
- Portez toujours des lunettes de protection et un casque auditif.
- N'utilisez pas le câble dans des buts auxquels il n'est pas destiné.
- N'utilisez pas le câble pour retirer la fiche de la prise et protégez-le des températures excessives, de l'huile et des bords tranchants.
- Veillez à une posture sûre et maintenez l'équilibre.
- Respectez les consignes de graissage et de remplacement d'outils.
- Contrôlez régulièrement le câble d'alimentation et les rallonges, faites les réparer par un spécialiste en cas d'endommagement.
- Maintenez les poignées sèches, propres et sans huile et graisses.
- Si vous n'utilisez pas la machine électrique et avant tout entretien ou réglage, retirez la fiche de la prise.
- Avant de mettre la machine en marche, contrôlez si toutes les clés et outils de réglage ont été retirés.
- Évitez la mise en marche accidentelle. Avant d'insérer la fiche dans la prise, vérifiez si l'interrupteur de mise en marche se trouve en position arrêt.
- Lors du travail à l'extérieur, utilisez uniquement des rallonges homologuées et marquées de façon adéquate.
- Soyez attentifs. Faites attention à ce que vous faites. Utilisez le bon sens. N'utilisez pas les appareils électriques si vous n'êtes pas concentré.
- Avant d'utiliser l'outil électrique, contrôlez soigneusement le fonctionnement parfait et réglementé de tous les dispositifs de protection ou légèrement endommagés et faites les remplacer si nécessaire.
- Contrôlez si toutes les pièces de la machine ne présentent pas des signes d'endommagement ou de vieillissement. Il est interdit d'utiliser la machine si elle n'est pas en parfait état.
- N'utilisez pas des machines électriques dont l'interrupteur de mise en marche ne fonctionne pas.
- Utilisez lors des réparations uniquement des pièces détachées d'origine.
- Les réparations doivent être réalisées uniquement par un électricien.
- Avant de mettre la machine en marche et après tout choc, contrôlez si la machine ne présente pas de signes d'usure ou d'endommagement et faites réaliser les réparations nécessaires.

- N'utilisez jamais des pièces détachées ou accessoires non approuvés ou non recommandés par le fabricant.
- Veillez à ce que d'autres objets **ne provoquent pas** de court-circuit sur les contacts de la machine.
- **La machine n'est pas un jouet!** Les enfants ne savent pas évaluer le danger émanant de cette machine. Ne laissez un aucun cas les enfants utiliser cette machine.
- **Les personnes dont les capacités physiques, sensorielles ou psychiques ne permettent pas l'utilisation de la machine ou dont l'expérience ou les connaissances sont insuffisantes, ne doivent pas utiliser cette machine.**
- **Il est interdit de mettre en marche la machine présentant un endommagement visible.**
- **Les réparations incompétentes peuvent engendrer de grands risques.**
- **Ces règles s'appliquent également aux accessoires.**

Güde GmbH & Co KG décline toute responsabilité en cas de dommages provoqués par :

- Des influences mécaniques et surtension.
- Modifications de la machine.
- Utilisation dans d'autres buts que ceux décrits dans le mode d'emploi.
- Afin d'éviter des accidents et dommages, respectez toutes les consignes de sécurité.

Consignes de sécurité spécifiques pour la machine

- Maintenez toujours le lieu de travail propre et supprimez immédiatement les morceaux de bois.
- Le bois étant une matière première naturelle, il peut se comporter de façon incontrôlable lors du fendage (éjection de morceaux de bois).
- Portez toujours des chaussures de sécurité.
- Éloignez vos mains hors de la surface frontale du bois ou de la zone d'entrée du coin.
- Les surfaces frontales du bois à fendre doivent être si possible rectangulaires, de façon à ce que le bois tienne bien sur la table d'appui et ne puisse pas glisser vers les côtés.
- Il est interdit de démonter ou de mettre hors service les dispositifs de sécurité de la machine.
- Supprimez le bois, les résidus et l'écorce du lieu de travail.
- Contrôlez les câbles d'alimentation. N'utilisez pas des câbles d'alimentation défectueux.
- Avant de mettre la machine en marche, contrôlez le fonctionnement parfait de la commande bimanuelle.
- Portez un vêtement adhérent. Retirez les bijoux, bagues et montre.
- Portez des vêtements de protection.
- Attention lors du travail: danger de blessure des doigts et des mains sur les côtés de l'outil de fendage.
- **Il est nécessaire que tous les dispositifs de protection et capots soient montés et entièrement fonctionnels lors du travail avec la machine.**
- Pour le fendage des morceaux de bois lourds ou grands, utilisez un accessoire d'appui adéquat.
- Avant de procéder au remplacement d'un outil, au réglage, à l'entretien, au nettoyage ou à la suppression d'une panne, arrêtez le moteur. Retirez la fiche de la prise !
- Tous les dispositifs de protection et de sécurité doivent être remontés immédiatement après les réparations ou l'entretien.
- Avant d'utiliser la fendeuse à bûches, placez-la sur une surface de travail droite et non glissante. Veillez à une liberté de mouvement suffisante.
- N'utilisez jamais la fendeuse de bûches sous la pluie.
- La tension de réseau doit correspondre aux données figurant sur la plaque signalétique de la machine.
- Lors de l'utilisation d'une bobine de câble, déroulez-le complètement de façon à éviter sa chauffe.
- Lors du travail à l'extérieur, il est nécessaire que la prise soit équipée d'un interrupteur de protection contre le courant de défaut.
- Posez toujours le morceau de bois travaillé sur la table de façon stable, ceci pour éviter son déplacement.

- Ne fendez pas du bois mouillé.
- Fendez toujours un seul morceau de bois.
- Ne fendez pas le bois contenant des objets étrangers.
- Pour supprimer les pannes ou les morceaux de bois coincés, arrêtez la machine et retirez la fiche de la prise. Seulement après procédez au retrait du morceau de bois coincé.

Conduite en cas d'urgence

Effectuez les premiers gestes de secours et appelez rapidement les premiers secours.

Protégez le blessé d'autres blessures et calmez-le.

Pour des raisons de risque d'accident, le lieu de travail doit être équipé d'une armoire à pharmacie selon DIN 13164. Il est nécessaire de compléter immédiatement le matériel pris dans l'armoire à pharmacie. Si vous appelez les secours, fournissez les renseignements suivants :

1. Lieu d'accident
2. Type d'accident
3. Nombre de blessés
4. Type de blessure

Symboles :





Sécurité du produit :

	
Produit répond aux normes correspondantes de la CE	

Interdictions:

	
Interdiction, générale	Feu ouvert interdit!
	
Ne pas utiliser dans des pièces fermées	Interdiction de fumer !



Avertissement:

	
Avertissement/attention	Avertissement ! Danger de coincement !
	
Attention au danger de trébucher!	Respectez la distance de sécurité !
	
Tension électrique dangereuse	



Consignes:

	
Lisez le mode d'emploi !	Utilisez des chaussures de sécurité !
	
Portez des gants de protection !	Utilisez des lunettes de protection et un casque auditif !



Protection de l'environnement :

	
Liquidez les déchets de manière à ne pas nuire à l'environnement.	Déposez les appareils électriques ou électroniques défectueux et/ou destinés à liquidation au centre de ramassage correspondant.

Emballage:

	
Sens de pose	Protégez de l'humidité

Caractéristiques techniques

	
Tension/fréquence	Puissance du moteur
	
Puissance de fendage nominale	Longueur maximale du bois à fendre
	
Tours de l'arbre de prise de force	arbre de prise de force
	
La performance opérationnelle	Tours de l'arbre de prise de force - arbre de prise de force
	
Diamètre maximal du bois à fendre	Poids

Utilisation en conformité avec la destination

La fendeuse de bûche hydraulique peut être utilisée uniquement en position debout. Les morceaux de bois doivent être fendus uniquement en position debout dans le sens des fibres.

Toute autre utilisation est considérée comme contraire à la destination. Le fabricant décline toute responsabilité des dommages consécutifs, seul l'utilisateur en est responsable.

Liquidation

Les consignes de liquidation résultent des pictogrammes indiqués sur l'appareil ou sur l'emballage. La description des significations individuelles se trouve dans le chapitre « Indications sur l'appareil ».

Liquidation de l'emballage de transport

L'emballage protège l'appareil de l'endommagement lors du transport. En général, le matériel d'emballage est choisi de façon à ce qu'il réponde aux règles de protection de l'environnement et de liquidation des déchets, par conséquent, il peut être recyclé.

La remise de l'emballage dans le circuit de matières permet d'économiser des matières premières et de réduire les déchets.

Des parties de l'emballage (telles que films, styropore) peuvent être dangereux pour les enfants. **Danger d'étouffement !**

Rangez les parties de l'emballage hors de portée des enfants et liquidez-les le plus rapidement possible.

Exigences à l'égard de l'opérateur

L'opérateur doit lire attentivement le mode d'emploi avant d'utiliser l'appareil.

Qualification

Mis à part l'instruction détaillée par un spécialiste, aucune autre qualification spécifique n'est requise.

Âge minimal

L'appareil peut être utilisé uniquement par des personnes de plus de 18 ans. Exception faite des adolescents manipulant l'appareil dans le cadre de l'enseignement professionnel sous la surveillance du formateur.

Formation

L'utilisation de l'appareil nécessite uniquement l'instruction par un spécialiste, éventuellement par la notice. Une formation spéciale n'est pas nécessaire.

Caractéristiques techniques

	DHH 1100/13 TEZ
H x L x P en mm	2600 x 850 x 1300 mm
Longueur maximale du bois à fendre	1050 mm
Diamètre maximal du bois à fendre	500 mm
Course maximale du cylindre	990 mm
Puissance de fendage nominale	13 t
Vitesse de marche en avant	Moteur 4 / 11 cm/s – arbre de prise de force 8 / 18 cm/s
Vitesse de marche en arrière	Moteur 7 cm/s – arbre de prise de force 13 cm/s
Capacité du réservoir d'huile environ	16 l
Type de régime	Moteur électrique + arbre de prise de force
Pression hydraulique	210-220 bars
Poids net/brut	300 kg/300,2 kg
Tension/fréquence	400 V/50 Hz
Puissance du moteur	4,5 kW (6,1 PS)
puissance du tracteur	15 PS/11 kW
Tours de l'arbre de prise de force	540 min ⁻¹
N° de commande	01977

	DHH 1100/13 TZ
H x L x P en mm	2600 x 850 x 1300 mm
Longueur maximale du bois à fendre	1050 mm
Diamètre maximal du bois à fendre	500 mm
Course maximale du cylindre	990 mm
Puissance de fendage nominale	13 t
Vitesse de marche en avant	8 / 18 cm/s
Vitesse de marche en arrière	13 cm/s
Capacité du réservoir d'huile environ	16 l
Type de régime	arbre de prise de force
Pression hydraulique	210-220 bars
Poids net/brut	277 kg/ 277,2 kg
Tension/fréquence	arbre de prise de force
puissance du tracteur	15 PS /11 kW
Tours de l'arbre de prise de force	540 min ⁻¹
N° de commande	01976

Transport et stockage

- La machine peut être transportée uniquement avec le moteur arrêté (#01977).
- Avant de ranger la machine, nettoyez-la soigneusement.
- Rangez la machine à un endroit propre et sec.



Lors du transport existe un risque de fuite d'huile de la machine. Veuillez bloquer la machine de façon adéquate et adoptez des mesures de protection de l'environnement.

Transport:

- **Transport par chariot élévateur/transpalette:**
Pour le transport, la machine est fixée sur la palette à l'aide des bandes.
- **Transport par grue:**
Pour le transport à l'aide d'un crochet, utilisez les œillets rond sur l'armoire.
Ne la levez jamais par le coin!
Ne la transportez jamais couchée (fuite d'huile)

Installation:

La machine est conçue pour des travaux sur des surfaces droites, elle doit être installée sur une surface solide de façon à assurer sa bonne stabilité.

Montage et première mise en marche

ATTENTION!

N'UTILISEZ JAMAIS LES DEUX ENTRAINEMENT EN MEME TEMPS ! (#01977)

VEILLEZ A BIEN RACCORDER LES TUYAUX HYDRAULIQUES POUR ASSURER LE FONCTIONNEMENT DE LA SOUPE.
VEILLEZ À CE QUE DES PERSONNES NON AUTORISÉES NE SE TROUVENT DANS LA ZONE DANGEREUSE !

Dangers résiduels et mesures de protection

La machine a été construite selon l'état de la technique le plus avancé et selon les règles techniques et de sécurité reconnues.

Malgré cela, le travail peut engendrer des risques résiduels individuels.

- Le danger de blessure des doigts et mains vient du côté de l'outil de fendage en cas de mauvais guidage ou positionnement du bois.
- Blessures par éjection d'un morceau de bois ou en cas de mauvaise prise ou guidage.
- Danger de blessures par éclaves ou fragments. Portez absolument des accessoires de protection personnels tels que gants de protection.
- Danger d'électrocution en cas d'utilisation de câbles d'alimentation inadéquats.
- Malgré l'adoption des mesures de prévention, des risques résiduels cachés peuvent persister.
- Néanmoins, les risques résiduels peuvent être minimisés en respectant les consignes de sécurité, l'utilisation en conformité avec la destination et le mode d'emploi.

Moteur d'entraînement (#01977):

Le moteur électrique installé est branché de façon à être prêt à l'emploi.

Le branchement répond aux dispositions correspondantes VDE et DIN.

Le branchement au réseau effectué par le client et le câble de rallongement utilisé doivent répondre aux règles.

ATTENTION !

DANGER DE COINCEMENT! LORSQUE VOUS UTILISEZ LA TABLE DE FENDAGE, FAITES ATTENTION À VOS MAINS. LA BUTÉE DE HAUTEUR INFÉRIEURE DOIT ÊTRE RÉGLÉE DE FAÇON À ASSURER UNE DISTANCE DE SÉCURITÉ DE 6-8 CM ENTRE LE COIN ET LA TABLE DE FENDAGE.

Voir images

Manipulation

(fig. 3, 4, 5, 6, 12 et 13)

Mise en marche avec cylindre baissé :

- En cas d'une fendeuse entraînée par électricité, il suffit de tirer sur le levier de commande ou de lever l'arc de rupture de fin de course – jusqu'à la hauteur des yeux – pour enclencher l'arrêt de fin de course.
- Si vous démarrez le moteur ou l'arbre de prise de force, desserrez le blocage et tirez sur les deux leviers de commande. À présent, la tige de piston est poussée du cylindre et le cylindre monte doucement (fig. 3).
ATTENTION: Surveillez bien les tuyaux hydrauliques!!!
- Faites entrer prudemment et doucement les vis dans l'ouverture, saisissez le levier de commande et vissez les écrous sur les boulons (fig. 4).

Ne faites jamais monter le cylindre rapidement et n'utilisez pas de force!

- Toute erreur de manipulation est bien évidemment exclue de la garantie !!
- À présent, lâchez le levier de commande, le coin est tiré de la tige de piston vers le haut. Ainsi, la fendeuse de bûches est prête à l'emploi (fig. 5).

Mise en marche avec cylindre levé:

- Branchez au réseau, démarrez le moteur, c'est prêt. (**Attention au sens de marche!**)
- Branchez l'arbre de prise de force, c'est prêt.

Descente du cylindre pour cause de transport:

Placez un tronçon de 15 à 20 cm de hauteur sur la plaque de sol. Tirez sur les leviers de commande et descendez le coin jusqu'au tronçon. À présent, saisissez le levier de commande et bloquez la marche arrière. Arrêtez le moteur ou l'arbre de prise de force.

- (Si vous êtes seul, bloquez l'interrupteur de fin de course.)
- Dévissez les deux écrous de la goupille encastrée pour libérer la plaque du cylindre du cadre (fig. 3)
- À présent, mettez à nouveau le moteur ou l'arbre de prise de force en marche.
- À présent, le cylindre descend jusqu'au coin sans tirer sur les leviers de commande.
- Dès que celui-ci est complètement descendu, tirez sur le levier de commande et arrêtez la machine.

Démarrez le moteur et respectez le sens des rotations. Si l'interrupteur ne réagit pas lorsque vous tirez sur les leviers de commande, changez immédiatement la polarité (voir Branchement au secteur / Dispositif hydraulique).

Manipulation bimanuelle

Portez des gants de travail adéquats lors du fendage du bois!

- Le bois est maintenu à l'aide d'un mécanisme de maintien.
- Le mouvement des deux leviers de commande **vers le bas** permet de lancer le procédé de fendage.
- Le relâchement **d'un** levier de commande arrête le mouvement du coin.
- Le relâchement **des deux** leviers de commande engendre le retour du coin dans sa position haute.

Limitation de la course

Surface supérieure du coin 3...5 cm au-dessus du bois à fendre

- Placez le coin à la position souhaitée
- Lâchez le levier de commande ou arrêtez le moteur
- Desserrez la douille d'arrêt A et pressez l'arc (fig. 6)
- Lâchez les deux leviers de commande ou démarrez le moteur
- Contrôlez le dessus du coin

Limitation de la course vers le bas

Longues morceaux de bois

- Le cylindre peut atteindre au maximum 104 cm (fig. 12).
- Douille de réglage dans la position la plus haute (fig. 13).

Vitesse de fendage :

La fendeuse est équipée de deux vitesses de fendage : une légère traction sur les deux leviers de commande engendre un déplacement rapide du moteur dans le sens du bois à fendre. Une pression complète permet de réduire l'avancement du coin pour atteindre la vitesse de fendage et obtenir ainsi la puissance maximale.

ATTENTION : Ne fendez jamais avec l'avancement rapide ! Lors du fendage, poussez toujours les leviers de commande jusqu'à la butée.

Tronçons/table de fendage

Disponible en option:

Correspondants à court de table en bois à accrocher.
Güde article n° : n° 02017

- Placez le coin à 5 cm au-dessus de la table.
- Lâchez le levier de commande et arrêtez la fendeuse.
- Procédez au réglage correspondant (fig. 13).

Longueur du bois à fendre

La fendeuse hydraulique du bois convient au fendage des tronçons (table en place) et du bois métrique. La course maximale peut être limitée (**voir Limitation de la course**)
La limitation judicieuse de la course vers le haut est d'environ 3 – 5 cm au-dessus du bois.

ATTENTION, DANGER DE BLESSURES!

Pour fendre des tronçons, il est nécessaire de placer la table en position de travail et de la bloquer à l'aide d'une goupille d'arrêt (fig. 5). À présent, placez l'interrupteur de fin de course de la table de fendage à l'aide de la goupille sur la tige de réglage en position centrale (fig. 17; fig. 14) Pour cela, utilisez la douille (fig. 15; fig. 16)

Si la goupille est bien réglée, le coin s'arrête à environ 5 cm avant la table de fendage (fig. 18)

Entretien et soins

Consignes de sécurité relatives aux révisions et à l'entretien :

Seul un appareil régulièrement entretenu et soigné peut être un outil satisfaisant. Un entretien et des soins insuffisants peuvent engendrer des accidents et blessures imprévisibles.

- **N'utilisez jamais pour le nettoyage des produits de nettoyage agressifs. Vous pourriez endommager ou détruire la machine.**
- **Retirez la fiche de la prise.**
- Confiez les réparations et l'entretien du dispositif électrique uniquement à un électricien.
- Tous les dispositifs de protection et de sécurité doivent être remontés immédiatement après les réparations et l'entretien.

Recommandations:

- **Coin**
Le coin est une pièce à usure rapide qui doit être éventuellement affûtée postérieurement. Cela permet d'augmenter sa puissance de fendage et de protéger la fendeuse. **Conseil: appliquez de la graisse sur le coin!**
- **Dispositif de protection bimanuel**
La marche du dispositif de maintien et de commutation doit être facile. Graissez-le occasionnellement en appliquant quelques gouttes d'huile.
- **Parties mobiles**
Maintenez le guidage du coin propre (saletés, échardes, écorce, etc.), graissez les lattes de glissement.
- **Dispositifs hydrauliques**
Contrôlez l'étanchéité et l'usure des raccords et boulonnages hydrauliques. Serrez éventuellement les boulonnages.

Une fois par an, procédez au remplacement de l'huile (fig. 11):

- Contrôlez le niveau d'huile (la machine doit être en position droite). Le réservoir d'huile se trouve dans la colonne de la fendeuse et contient de l'huile hydraulique de qualité fournie par le fabricant.
- Sur la colonne de la fendeuse se trouvent deux vis hexagonales. La vis inférieure sert à la vidange de l'huile (lors du remplacement de l'huile), la vis supérieure sert au contrôle du niveau d'huile. Le niveau d'huile doit atteindre la vis hexagonale supérieure.
- Dévissez la vis de vidange d'huile (fig. 11/1).
- Recueillez l'huile écoulée (la quantité varie en fonction du modèle).
- Liquidez l'huile écoulée de façon écologique.
- Revissez la vis de vidange d'huile. **Attention! Le réservoir d'huile doit être exempt de toute impureté.**
- Versez de l'huile hydraulique jusqu'à la vis hexagonale supérieure (fig. 11/2)
- Faites fonctionner la fendeuse de bûches plusieurs fois à vide.

Huile hydraulique recommandée: DIN ISO HLP 46

Güde n° de commande 42004

Viscosité: 46

Quantité d'huile: (voir Caractéristiques techniques)

Contrôle des fonctions

La fendeuse de bûches hydraulique est livrée prête à l'emploi. Avant toute utilisation, contrôlez les fonctions suivantes :

- Laissez les deux leviers de commande descendre complètement et le coin jusqu'à environ 5 cm au-dessus de la table.
- Lâchez alternativement un levier de commande, le coin reste dans la position choisie.
- **#01977: L'interrupteur STOP Le capot rabattable de la combinaison d'interrupteur coupe l'entraînement électrique. La surface rouge sur le fond jaune signale le fonctionnement de l'arrêt d'urgence. Utilisez-le uniquement en cas de danger ! Informez les autres personnes sur ce dispositif de sécurité.**

Recherche des pannes

Problèmes	Causes probables	Mesures
Moteur ne démarre pas	<ol style="list-style-type: none"> 1. Pas de courant dans la prise 2. Rallonge défectueuse 3. Câble d'alimentation défectueux 4. Interrupteur, condensateur défectueux 	<ol style="list-style-type: none"> 1. contrôlez la protection du réseau 2. retirez la fiche, contrôlez, remplacez 3. raccord 5 conducteurs, avec section de 2,5 mm² 4. faites contrôler la machine par un électricien
Sens des rotations du moteur incorrect	<ol style="list-style-type: none"> 1. Branchement incorrect 	<ol style="list-style-type: none"> 1. Tournez le convertisseur de phases dans la fiche de la machine à l'aide d'un tournevis
Coin ne bouge pas	<ol style="list-style-type: none"> 1. Interverson du levier de commande de la commutation bimanuelle 	<ol style="list-style-type: none"> 1. → contrôlez le niveau d'huile → la soupape de commande défectueuse doit être remplacée uniquement par un atelier de réparations
Manque de puissance de la fendeuse de bûches		<ol style="list-style-type: none"> 1. → contrôlez toutes les vis sur le mécanisme à barre de mise en marche → Ajustez la barre de traction (fig. 10/B), cette opération permet au lève-soupape hydraulique de s'encastrier complètement.
Dispositif hydraulique	<ol style="list-style-type: none"> 1. Perte d'huile, encrassement du sol 	<ol style="list-style-type: none"> 1. → serrez les boulonnages → remplacez les tuyaux

Branchement au secteur / dispositif hydraulique (#01977)

Seulement pour machines à 400 V:

Respectez le sens des rotations (voir flèche sur le moteur) du moteur, car le fonctionnement dans le mauvais sens endommage la pompe à huile.

Dans ce cas, la garantie ne sera pas appliquée. En cas de nécessité, modifiez le sens des rotations en modifiant les polarités.

Lors du branchement au secteur ou le changement du poste, il est nécessaire de contrôler le sens des rotations et de modifier éventuellement la polarité. Pour cela, tournez le dispositif de changement des polarités dans la fiche de la machine. Voir fig. 2!

Interrupteur ON-OFF:

En cas de danger, vous trouverez très rapidement l'interrupteur à droite sur la machine.

VERT = ON (1)

ROUGE = OFF (2)

Fonction d'arrêt d'urgence:

La pression sur le capot de l'interrupteur permet d'arrêter l'entraînement électrique.

Branchement au secteur

Contrôlez régulièrement l'état des câbles d'alimentation. Veillez à ce que le câble d'alimentation ne soit pas branché lors de ce contrôle. Les câbles d'alimentation doivent répondre aux dispositions correspondantes VDE et DIN. Utilisez uniquement les câbles d'alimentation avec marque H 07 RN. L'impression du marquage de type sur le câble d'alimentation est obligatoire.

Câbles d'alimentation défectueux

L'isolation des câbles d'alimentation est souvent soumise à l'endommagement.

Les causes probables:

- Pressions, lorsque les câbles d'alimentation passent dans les espaces sous les fenêtres ou portes.
- Cassures pour cause de fixation ou de passage inadéquats des câbles d'alimentation.
- Coupure ou pincement suite au passage sur les câbles d'alimentation.
- Endommagement de l'isolation en arrachant le câble de la prise murale.
- Fissures consécutives au vieillissement de l'isolation.



Il est interdit d'utiliser de tels câbles d'alimentation défectueux, ils représentent une menace pour la vie pour cause d'endommagement de l'isolation.

Moteur triphasé 400 V/ 50 Hz

- Tension 400 V / 50 Hz.
- Le branchement au secteur et le câble de rallongement doivent avoir 5 conducteurs = 3 P + N + SL. – (3/N/PE).
- La section minimale des câbles de rallongement doit s'élever à 2,5 mm².
- Le branchement au secteur est protégé par un fusible à inertie 16 A au minimum.

Dispositif hydraulique

- Le dispositif hydraulique est un système fermé avec réservoir d'huile, pompe à l'huile et soupape de commande. **Il est interdit de modifier ou de manipuler autrement le système conçu par le fabricant.**
- Contrôlez régulièrement le niveau d'huile. **Un manque d'huile endommage la pompe à l'huile (fig. 8).**
- Contrôlez régulièrement l'étanchéité des raccords hydrauliques et des boulonnages et resserrez-les si nécessaire.
- Nettoyez occasionnellement (tous les 2 ans) les filtres (fig. 9).

**Popis přístroje (obr. 1)**

1. Ovládací páky
2. Kombinace spínač-zásuvka 400V (měnič fází) #01977
3. Spouštěcí tyčový mechanismus
4. Štípací nůž
5. Přidržovací mechanismus
6. Koncový vypínací oblouk

Záruka

Záruční doba činí 12 měsíců při průmyslovém použití, 24 měsíců pro spotřebitele a začíná dnem nákupu přístroje.

Záruka se vztahuje výhradně na nedostatky způsobené vadou materiálu nebo výrobní vadou. Při reklamaci v záruční době je třeba přiložit originální doklad o koupi s datem prodeje.

Do záruky nespadá neodborné použití jako např. přetížení přístroje, použití násilí, poškození cizím zásahem nebo cizími předměty, nedodržení návodu k použití a montáži a normální opotřebení.

Všeobecné bezpečnostní pokyny

Dříve než začnete pracovat s přístrojem, přečtěte si pozorně níže uvedené bezpečnostní předpisy a návod k obsluze. Pokud přístroj máte předat jiným osobám, předejte prosím spolu s ním návod k obsluze. Návod k obsluze vždy dobře uschovejte! Pokyny prosím bezpečně uschovejte pro pozdější použití.

Zkontrolujte, zda je zásilka kompletní. Po vybalení zkontrolujte všechny díly z hlediska případného poškození při přepravě. Při reklamaci musí být ihned informován dodavatel. Pozdější reklamace nebudou uznány.

POZOR!
PŘI PŘEPRAVĚ PO VEŘEJNÝCH DOPRAVNÍCH CESTÁCH JE TŘEBA DBÁT NA TO, ABY ŠTÍTKY S ČÍSLY A OSVĚTLENÍ NEBYLO ZAKRYTO PŘÍSTROJEM.
VÝSTRAŽNÉ TABULKY A TABULKY S POKYNY JE TŘEBA PŘIPEVNIT V SOULADU S NAŘÍZENÍM O SILNIČNÍ DOPRAVĚ.
JE-LI ŠTÍPAČ POHÁNĚN KLOUBOVÝM HŘÍDELEM, MUSÍ BÝT BEZ VÝJIMKY V SOULADU S NAŘÍZENÍM SPOJEN S TAHAČEM TŘÍBODOVOU NÁSTAVBOU!
V ŽÁDNÉM PŘÍPADĚ SE NESMÍ POUŽÍVAT OBA POHONY NAJEDNOU!

-  **Před každým použitím zkontrolujte stav oleje. V případě potřeby olej doplňte**
- **Stroj smí zásadně obsluhovat jen jedna osoba!**
- Před každým použitím proveďte vizuální kontrolu přístroje. Přístroj nepoužívejte, jsou-li poškozená nebo opotřebená bezpečnostní zařízení. Bezpečnostní zařízení nikdy nevyřazujte z funkce.
- Přístroj nezapínejte, je-li přetočený resp. není-li v pracovní poloze.
- Jste odpovědní za bezpečnost na pracovišti.
- Své pracoviště udržujte v pořádku. Nepořádek na pracovišti může mít za následek úrazy.
- Pracujte jen při dostatečné viditelnosti.
- Přístroj chraňte před vlhkostí a deštěm.
- Elektrické přístroje nepoužívejte tam, kde hrozí požár či exploze.
- Stroj používejte jen za denního světla nebo při dostatečném umělém osvětlení.
- Zabraňte kontaktu těla s uzemněnými díly, např. trubky, topná tělesa, sporáky, chladničky).
- Přístroj nenechávejte nikdy bez dozoru.
- Přístroj držte mimo dosah jiných osob, zvláště dětí a také domácích zvířat, a zabraňte tomu, aby se tyto dotýkaly kabelu.
- Při přerušení práce uložte přístroj prosím na bezpečné místo.

- Pokud přístroj nepoužíváte, uložte jej na suché a pro děti nepřístupné místo.
- Nepřetěžujte své elektrické přístroje. Pracují lépe a bezpečněji v uvedené oblasti výkonu.
- Přístroj používejte výhradně k účelu, uvedenému v tomto návodu k použití.
- Nepoužívejte stroje se slabým výkonem pro náročné práce.
- Nenoste široký oděv ani šperky, mohly by být zachyceny pohyblivými součástmi.
- Při práci venku noste obuv s neklouzavou podrážkou.
- Máte-li dlouhé vlasy, noste sítku na vlasy.
- Noste vždy ochranné brýle a chrániče uší.
- Kabel nepoužívejte k účelům, k nimž není určen.
- Kabel nepoužívejte k vytahování zástrčky ze zásuvky a chraňte jej před nadměrnými teplotami, olejem a ostrými hranami.
- Zajistěte si bezpečný postoj a udržujte neustále rovnováhu.
- Dodržujte pokyny pro mazání a výměnu nástroje.
- Napájecí kabel elektrického přístroje a prodlužovací kabely pravidelně kontrolujte a nechte je v případě poškození vyměnit odborníkem.
- Rukojeti udržujte suché, čisté a bez oleje a tuku.
- Pokud elektrický přístroj nepoužíváte a před údržbou resp. seřízením vytáhněte zástrčku ze zásuvky.
- Před zapnutím zkontrolujte, zda byly odstraněny klíče a seřizovací nástroje.
- Zabraňte neúmyslnému rozběhu. Ujistěte se, že je spínač při zastrčení zástrčky do zásuvky vypnutý.
- Venku používejte jen schválené a odpovídajícím způsobem označené prodlužovací kabely.
- Dávejte pozor na to, co děláte. K práci přistupujte s rozumem. Elektrický přístroj nepoužívejte, jste-li nesoustředění.
- Před dalším použitím elektrického nářadí je třeba pečlivě zkontrolovat bezvadnou a předpisovou funkci ochranných zařízení či lehce poškozených částí a příp. je vyměnit.
- Všechny díly na přístroji musí být pravidelně kontrolovány z hlediska příznaků poškození nebo stárnutí. Přístroj se nesmí používat, pokud není v bezvadném stavu.
- Nepoužívejte elektrické přístroje, u nichž nelze zapnout a vypnout spínač.
- Při opravách používejte jen originální náhradní díly.
- Opravy smí provádět jen elektrikář.
- Před uvedením stroje do provozu a po jakémkoliv nárazu zkontrolujte z hlediska známek opotřebení či poškození a nechte provést potřebné opravy.
- Nikdy nepoužívejte náhradní díly či příslušenství, které výrobce neschválil či nedoporučil.
- Dbejte na to, aby jiné předměty **nezpůsobily** zkrat na kontaktech přístroje.
- **Přístroj není dětská hračka!** Děti neumí odhadnout nebezpečí, která vycházejí z tohoto přístroje. V žádném případě nenechávejte děti, aby přístroj používaly.
- **Osoby, které díky svým fyzickým, senzorickým či duševním schopnostem nebo své nezkušenosti či neznalosti nejsou schopny přístroj obsluhovat, nesmí přístroj používat.**
- **Je-li přístroj viditelně poškozen, nesmí být uveden do provozu.**
- **Neodborné opravy mohou mít za následek značná nebezpečí.**
- **Pro díly příslušenství platí tytéž předpisy.**

Güde GmbH & Co. KG neručí za níže uvedené škody:

- **Poškození na přístroji v důsledku mechanických vlivů a přepětí.**
- **Změny na přístroji**
- **Použití k jiným účelům, než jsou popsány v návodu.**
- **Dodržujte bezpodmínečně všechny bezpečnostní pokyny, abyste zabránili úrazům a škodám.**

Důležité bezpečnostní pokyny specifické pro přístroj

- Pracoviště udržujte vždy čisté a napadané zbytky dřeva ihned odstraňte.
- Dbejte na to, že dřevo je přírodní surovina a při štípání se může chovat nekontrolovaně. (náhle vymrštěné kusy dřeva)
- Noste vždy bezpečnostní obuv.
- Svě ruce držte zásadně mimo čelní plochu dřeva resp. oblast vstupu štípacího nože.
- Čelní plochy štípaného dřeva musí být pokud možno pravouhlé, aby dřevo na opěrném stole bezpečně drželo a nemohlo sklouznout do boku.
- Bezpečnostní zařízení na stroji nesmí být ani demontována, ani vyřazena z funkce.
- Z místa obsluhy stroje odstraňte dřevo, odpady ze dřeva a kůru.
- Zkontrolujte napájecí kabely. Nepoužívejte vadné napájecí kabely.
- Před uvedením do provozu zkontrolujte správnou funkci oboustranné obsluhy.
- Noste přiléhavý oděv. Šperky, prsteny a náramkové hodinky odložte.
- Noste ochranný oděv.
- Pozor při práci: Nebezpečí úrazu pro prsty a ruce hrozí ze strany štípacího nástroje.
- **Při práci na stroji musí být namontována všechna ochranná zařízení a kryty a být plně funkční.**
- Ke štípání těžkých či velkých kusů použijte vhodnou pomůcku k podepření.
- Výměnu nástroje, seřízení, čištění, údržbu a odstranění poruch provádějte jen při vypnutém motoru. Vytáhněte zástrčku ze zásuvky!
- Všechna ochranná a bezpečnostní zařízení musí být po skončení oprav a údržby ihned namontována zpět.
- Před použitím štípač dřeva postavte na rovnou a neklouzavou pracovní plochu. Zajistěte dostatečnou volnost pohybu.
- Štípač dřeva nikdy nepoužívejte za deště.
- Síťové napětí se musí shodovat s údaji na typovém štítku stroje.
- Při použití kabelového bubnu kabel zcela odviňte, aby se zabránilo jeho zahřátí.
- Při práci venku musí být zásuvka vybavena ochranným vypínačem proti chybovému proudu.
- Zpracovávaný kus dřeva položte vždy stabilně na plochu stroje tak, aby se zabránilo jeho posuvu.
- Neštípejte promočené dřevo.
- Štípejte vždy jen jeden kus dřeva.
- Neštípejte dřevo, v němž se nachází cizí předměty.
- K odstranění poruch či zaseklých kusů dřeva stroj vždy vypněte a vytáhněte zástrčku ze zásuvky. Poté nejprve odstraňte zaseklý kus dřeva.

Chování v případě nouze

Zaveďte úrazu odpovídající potřebnou první pomoc a vyzvěte co možná nejrychleji kvalifikovanou lékařskou pomoc. Chraňte zraněného před dalšími úrazy a uklidněte jej. **Kvůli případné nehodě musí být na pracovišti vždy po ruce lékárnička první pomoci dle DIN 13164. Materiál, který si z lékárničky vezmete, je třeba ihned doplnit. Pokud požadujete pomoc, uveďte tyto údaje:**

1. Místo nehody
2. Druh nehody
3. Počet zraněných
4. Druh zranění

Označení:

Bezpečnost produktu:

	
Produkt odpovídá příslušným normám EU	





Zákazy:

	
Zákaz, všeobecný	Otevřený oheň zakázán!
	
Použití v uzavřených místnostech zakázáno!	Kouření zakázáno!



Výstraha:

	
Výstraha/pozor	Výstraha! Nebezpečí sevření!
	
Upozornění na nebezpečí úrazu!	Dodržujte bezpečnostní odstup!
	
Výstraha před nebezpečným elektrickým napětím	



Příkazy:

	
Přečtěte si návod k obsluze!	Použijte ochrannou obuv!
	
Použijte ochranné rukavice!	Použijte ochranné brýle a sluchátka!







Ochrana životního prostředí:

	
Odpad zlikvidujte odborně tak, abyste neškodili životnímu prostředí.	Vadné a/nebo likvidované elektrické či elektronické přístroje musí být odevzdány do příslušných sběrů.

Obal:

	
Chraňte před vlhkem	Obal musí směřovat nahoru

Technické údaje:

	
Napětí/frekvence	Výkon motoru
	
Jmenovitá štípací síla	Max. délka štípaného dřeva
	
Otáčky vývodového hřídele	vývodový hřídel

	
provozní výsledky	Otáčky vývodového hřídele - vývodový hřídel
	
Max. průměr štípaného dřeva	Hmotnost

Použití v souladu s určením

Hydraulický štípač dřeva lze použít jen nastojato. Kusy dřeva se smí štípat jen nastojato ve směru vláken. (#01977)
Každé jiné použití je považováno za použití v rozporu s určením. Za následné škody výrobce neručí, riziko nese samotný uživatel.

Likvidace

Pokyny pro likvidaci vyplývají z piktogramů umístěných na přístroji resp. obalu. Popis jednotlivých významů najdete v kapitole „Označení“.

Likvidace přepravního obalu

Obal chrání přístroj před poškozením při přepravě. Obalové materiály jsou zvoleny zpravidla podle jejich šetrnosti vůči životnímu prostředí a způsobu likvidace a lze je proto recyklovat.

Vrácení obalu do oběhu materiálu šetří suroviny a snižuje náklady na likvidaci odpadů.

Části obalu (např. fólie, styropor) mohou být nebezpečné pro děti. **Existuje riziko udušení!**

Části obalu uschovejte mimo dosah dětí a co nejrychleji zlikvidujte.

Požadavky na obsluhu

Obsluha si musí před použitím přístroje pozorně přečíst návod k obsluze.

Kvalifikace

Kromě podrobného poučení odborníkem není pro používání přístroje nutná žádná speciální kvalifikace.

Minimální věk

Na přístroji smí pracovat jen osoby, jež dosáhly 18 let. Výjimku představuje využití mladistvých, pokud se toto děje během profesního vzdělávání za účelem dosažení dovednosti pod dohledem školitele.

Školení

Používání přístroje vyžaduje pouze odpovídající poučení odborníkem resp. návodem k obsluze. Speciální školení není nutné.

Technické údaje

	DHH 1100/13 TEZ
V x Š x H v mm	2600 x 850 x 1300 mm
Max. délka štípaného dřeva	1050 mm
Max. průměr štípaného dřeva	500 mm
Max. zdvih válce	990 mm
Jmenovitá štípací síla	13 t
Rychlost chodu vpřed	elektromotor 4/ 11 cm/s – vývodový hřídel 8 / 18 cm/s
Rychlost chodu vzad	7 cm/s
Objem olejové nádrže cca	16 l
Druh režimu	elektromotor + vývodový hřídel

Hydraulický tlak	210-220 bar
Hmotnost netto/brutto	300 kg/ 300,2 kg

Napětí/frekvence	400 V/50 Hz
Výkon motoru	4,5 kW (6,1 PS)
výkon traktoru	15 PS/11 kW
Otáčky vývodového hřídele	540 min ⁻¹
Obj. č.	01977

	DHH 1100/13 TZ
V x Š x H v mm	2600 x 850 x 1300 mm
Max. délka štípaného dřeva	1050 mm
Max. průměr štípaného dřeva	500 mm
Max. zdvih válce	990 mm
Jmenovitá štípací síla	13 t
Rychlost chodu vpřed	8/ 18 cm/s
Rychlost chodu vzad	13 cm/s
Objem olejové nádrže cca	16 l
Druh režimu	vývodový hřídel
Hydraulický tlak	210-220 bar
Hmotnost netto/brutto	277 kg/277,2 kg

Napětí/frekvence	vývodový hřídel
výkon traktoru	15 PS/11 kW
Otáčky vývodového hřídele	540 min ⁻¹
Obj. č.	01976

Přeprava a skladování

- Přístroj se smí přepravovat jen s vypnutým motorem (#01977)
- Před uskladněním přístroj důkladně vyčistěte.
- Přístroj uložte na čistém a suchém místě.



Při přepravě přístroje může vytékat olej. Přístroj prosím odpovídajícím způsobem zajistěte a přijměte opatření na ochranu životního prostředí.

Přeprava:

- **Přeprava vysokozdvížným/paletovým vozíkem:**
Pro dopravu k zákazníkovi je stroj připevněn na paletu pomocí pásků.
- **Přeprava jeřábem:**
Pro přepravu pomocí háku se použijí kruhová oka na skříně.
Nikdy nezvedejte za štípací nůž!
Nikdy nepřepravujte nalezato (vytéká olej)

Instalace:

Stroj je koncipován pro práce na rovných plochách a je nutno jej instalovat na pevný podklad tak, aby měl potřebnou stabilitu.

Montáž a první uvedení do provozu

POZOR!
V ŽÁDNÉM PŘÍPADĚ NEPOUŽÍVEJTE OBA POHONY NAJEDNOU! (#01977)
DBEJTE NA SPRÁVNÉ PŘIPOJENÍ TLAKOVÉHO POTRUBÍ KVŮLI FUNKCÍM VENTILU.
DBEJTE NA TO, ABY SE V NEBEZPEČNÉ OBLASTI NEZDRŽOVALY NEPOVOLANÉ OSOBY!

Zbytková nebezpečí a ochranná opatření

Stroj byl zkonstruován dle nejnovějšího stavu techniky a uznávaných bezpečnostně technických předpisů.

Přesto mohou při práci vznikat jednotlivá zbytková rizika.

- Nebezpečí úrazu pro prsty a ruce hrozí ze strany štípacího nástroje při neodborném vedení nebo položení dřeva.
- Úrazy vyvrstveným kusem dřeva při neodborném držení nebo vedení.

- Ohrožení zdraví třískami a odštěpky. Noste bezpodmínečně osobní ochranné pomůcky jako např. ochranné rukavice.
- Ohrožení proudem při použití nevhodných napájecích kabelů.
- Dále mohou i navzdory všem přijatým preventivním opatřením vznikat skrytá zbytková rizika.
- Zbytková rizika lze však minimalizovat, pokud jsou dodržovány bezpečnostní pokyny, použití v souladu s určením a návod k obsluze.

Hnací motor (#01977)

Instalovaný elektromotor je zapojen tak, že je připraven k provozu.

Zapojení odpovídá příslušným ustanovením VDE a DIN.

Zapojení do sítě ze strany zákazníka a použití prodlužovací kabel musí odpovídat předpisům.

POZOR!
NEBEZPEČÍ SKŘÍPNUTÍ! DÁVEJTE POZOR NA SVÉ RUCE PŘI POUŽITÍ ŠTÍPACÍHO STOLU. SPODNÍ VÝŠKOVÝ DORAZ JE TŘEBA NASTAVIT TAK, ABY BYLA ZARUČENA BEZPEČNÁ VZDÁLENOST 6-8 CM MEZI ŠTÍPACÍM NOŽEM A ŠTÍPACÍM STOLEM. Viz obrázky

Obsluha

(obr. 3, 4, 5, 6, 12 a 13)

Uvedení do provozu při spuštěném válci:

- U elektricky poháněného štípače stačí zatažení ovládací páky či zvednutí koncového vypínacího oblouku – ve výšce očí – ke spuštění koncového vypnutí.
- Pokud teď zapnete motor resp. vývodový hřídel, povolte blokování a zatáhněte za obě ovládací páky. Nyní je pístnice tlačena z válce a válec tak jede pomalu nahoru (obr. 3). **POZOR: Dávejte bezpodmínečně pozor na hydraulické hadice!!!**
- Opatrně a pomalu vjedte prosím šrouby do otvoru, uchopte spínací rukojeť a našroubujte matice na šrouby (obr. 4).

Nikdy nejeďte válcem rychle nahoru a nepoužívejte násilí!

- Chyby v obsluze jsou přitom samozřejmě vyloučeny z jakéhokoli záruky!!
- Nyní spínací rukojeť pusťte, štípací klín je tažen od pístnice nahoru. Štípač dřeva je nyní připraven k provozu (obr. 5).

Uvedení do provozu při zvednutém válci:

- Zapojte do sítě, zapněte motor, hotovo. (**Dávejte pozor na směr chodu!**)
- Zapojte vývodový hřídel, hotovo.

Spuštění válce kvůli přepravě:

Na podlahovou desku položte dřevěný špalek o výšce cca 15 –20 cm. Zatáhněte za spínací rukojeť a štípací klín spusťte až k dřevěnému špalku. Nyní uchopte spínací rukojeť a zablokujte zpětný chod. Nyní vypněte motor resp. vývodový hřídel.

- (Jste-li sami, zablokujte koncový spínač.)
- Ze zalícovaného čepu odšroubujte obě matice, abyste povolili desku válce z rámu. (obr. 3)
- Nyní motor resp. vývodový hřídel opět zapněte.
- Bez zatažení za spínací rukojeť se válec nyní spustí až ke štípacímu klínu.
- Jakmile je tento spuštěn až dolů, zatáhněte za spínací rukojeť a přístroj vypněte.

Motor zapněte a dbejte na směr otáčení. Pokud spínač při zatažení za ovládací páky nereaguje, musíte ihned změnit polaritu (viz Zapojení do sítě / Hydraulické zařízení)

Obouruční obsluha

Při štípaní dřeva noste vhodné pracovní rukavice!

- Dřevo je drženo přídržným mechanismem.
- Pohybem obou spínacích rukojetí **dolů** se spustí štípací proces.

- Puštěním **jedné** spínací rukojeti se zastaví pohyb štípacího nože.
- Puštěním **obou** spínacích rukojetí se štípací nůž vrátí zpět do horní polohy.

Omezení zdvihu

Horní poloha štípacího nože 3...5 cm nad štípaným dřevem

- Štípacím nožem najedte do požadované polohy
- Pusťte ovládací páku nebo vypněte motor
- Povolte svěrací pouzdro A a sevřete oblouk (obr. 6)
- Pusťte obě ovládací páky nebo zapněte motor
- Zkontrolujte horní polohu štípacího nože

Omezení zdvihu dolů

Dlouhé kusy dřeva

- Válec vyjede max. jen 104 cm (obr. 12).
- Seřizovací pouzdro v nejvyšší poloze (obr. 13).

Rychlost štípaní:

Štípač má dvě rychlosti štípaní: Lehkým zatažením za ovládací páky se motor pohybuje rychle ve směru štípaného dřeva. Úplným stlačením se posuv nože vpřed sníží na rychlost štípaní a je dosaženo maximálního výkonu.

POZOR: Nikdy neštípejte s rychlým posuvem vpřed! Při štípaní tlačte ovládací páky vždy až nadoraz.

Špalky/štípací stůl

Volitelně k dispozici:

Odpovídající krátký dřevěný stůl pro zavěšení.

Gude článku č.: # 02017

- Štípacím nožem najedte až 5 cm nad stůl na špalky.
- Pusťte ovládací páku a štípač vypněte.
- Proveďte odpovídající nastavení (obr. 13).

Délka štípaného dřeva

Hydraulický štípač dřeva je vhodný ke štípaní špalků (nasazený štípací stůl) a metrového dřeva. Maximální zdvih lze omezit. (**viz Omezení zdvihu**)

Účelné omezení zdvihu nahoru je cca 3 – 5 cm nad dřevem.

POZOR NEBEZPEČÍ ÚRAZU!

Ke štípaní špalků se štípací stůl dá do pracovní polohy a zablokuje čepem se závlačkou (obr. 5) Nyní dejte koncový vypínač štípacího stolu pomocí závlačky na stavěcí tyči do střední polohy (obr. 17; obr. 14) Použijte k tomu pouzdro (obr. 15; obr. 16)

Je-li závlačka správně zaaretována, zastaví štípací nůž cca 5 cm před štípacím stolem (obr. 18)

Údržba a ošetřování

Bezpečnostní pokyny pro prohlídky a údržbu:

Jen pravidelně udržovaný a ošetřovaný přístroj může být uspokojivou pomůckou. Nedostatečná údržba a péče může vést k nepředvídaným nehodám a úrazům.

- **K čištění nepoužívejte nikdy agresivní čisticí prostředky. Může to poškodit nebo zničit přístroj.**
- **Vytáhněte zástrčku ze zásuvky (#01977)**
- Opravy a údržbu elektrického zařízení nechte provést jen elektrikáři.
- Veškerá ochranná a bezpečnostní zařízení musí být po skončení oprav a údržby ihned namontována zpět.

Doporučujeme Vám:

- **Štípací nůž**
Štípací nůž je rychle opotřebitelný díl, který musí být v případě potřeby dodatečně zbrúšen. To zvýší štípací výkon a chrání štípač. **Tip: Štípací nůž namažte tukem!**
- **Obouruční ochranné zařízení**
Kombinované přídržovací a spínací zařízení musí mít lehký chod. Příležitostně namažte několika kapkami oleje.

- **Pohyblivé části**
Vedení štípacího nože udržujte v čistotě (špína, třísky, kůra atd.) Kluzné lišty namažte tukem.
- **Hydraulické zařízení**
Hydraulické přípojky a šroubení kontrolujte z hlediska těsnosti a opotřebení. Šroubení případně dotáhněte.

Žlutém pozadí signalizuje funkci nouzového vypnutí. Použijte jen v případě nebezpečí! Upozorněte na toto ochranné zařízení ostatní osoby.

Jednou ročně provedte výměnu oleje (obr. 11):

- Zkontrolujte stav oleje (stroj musí stát rovně). Olejová nádrž se nachází ve sloupku štípače a je výrobcem naplněna kvalitním hydraulickým olejem.
- Na sloupku štípače se nachází 2 imbusové šrouby. Spodní slouží k vypouštění oleje (při výměně oleje), vrchní ke kontrole stavu oleje. Hladina oleje musí sahát až k hornímu imbusovému šroubu.
- Vyšroubujte šroub pro vypouštění oleje (obr. 11/1).
- Vyjetý olej zachyťte (každý model má jiné množství)
- Vyjetý olej ekologicky zlikvidujte
- Šroub pro vypouštění oleje opět zašroubujte. **Pozor! Do olejové nádrže se nesmí dostat žádné nečistoty.**
- Nalijte hydraulický olej až po horní imbusový šroub (obr. 11/2)
- Štípač dřeva několikrát vyzkoušejte naprázdno.

Doporučený hydraulický olej: DIN ISO HLP 46

Güde obj. č. 42004

Viskozita: 46
Množství oleje: (viz Technické údaje)

Kontrola funkce

Hydraulický štípač dřeva se dodává provozuschopný. Před každým použitím je třeba provést tuto kontrolu funkce.

- Obě spínací rukojeti nechte sjet dolů a štípací nůž dolů až cca 5 cm nad stůl
- Pusťte vždy jednu spínací rukojeť, štípací nůž zůstane stát ve zvolené poloze
- **01977: Spínač STOP Sklápěcí víko kombinace spínačů vypne elektrický pohon. Červená plocha na**

Vyhledávání poruch

Problémy	Možné příčiny	Opatření
Motor se nerozběhne	1. Žádný proud v zásuvce 2. Vadný prodlužovací kabel 3. Špatný napájecí kabel 4. Vadný spínač, kondenzátor	1. zkontrolujte jištění sítě 2. vytáhněte zástrčku, zkontrolujte, vyměňte 3. přípojka 5 žil, při průřezu 2,5 mm ² 4. stroj nechte zkontrolovat elektrikářem
Špatný směr otáčení motoru	1. Špatné zapojení	1. Měníč fází otočte v zástrčce přístroje šroubovákem
Žádný pohyb štípacího nože	1. Přestavení spouštěcí páky obouřučního spínání	1. → zkontrolujte stav oleje → vadný řídicí ventil musí vyměnit jen servis
Štípač nemá žádný výkon		1. → Zkontrolujte všechny šrouby na spouštěcím tyčovém mechanismu → Přestavte tažnou tyč (obr. 10/B), tím se hydraulické zdvihátko na ventilu zcela vtlačí.
Hydraulické zařízení	1. Ztráta oleje, znečištění podlahy	1. → Dotáhněte šroubení → Vyměňte hadice

Jen u přístrojů 400 V:

Bezpodmínečně dbejte na směr otáčení (viz šipka na motoru) motoru, neboť provoz ve špatném směru poškozuje olejové čerpadlo.

V tomto případě zaniká jakýkoliv záruční nárok. V případě nutnosti změňte směr otáčení přepólováním.

Při zapojení do sítě nebo změně stanoviště musí být zkontrolován směr otáčení. Případně musí být změněna polarita. K tomu otočte zařízení na přepólování v zástrčce přístroje. Viz obr. 2!

Zapojení do sítě / hydraulické zařízení (#01977)

Spínač ON-OFF:

V případě nebezpečí najdete spínač velmi rychle vpravo na stroji.

ZELENÁ = ON (1)
ČERVENÁ = OFF (2)

Funkce nouzového vypnutí:

Tlakem na kryt vypínače se zastaví elektrický pohon

Zapojení do sítě

Napájecí kabely kontrolujte pravidelně z hlediska poškození. Dbejte na to, aby při kontrole nebyl napájecí kabel zapojen do sítě.

Napájecí kabely musí odpovídat příslušným ustanovením VDE a DIN. Používejte jen napájecí kabely s označením H 07 RN. Natištění typového označení na napájecí kabel je předpis.

Vadné napájecí kabely

Na napájecích kabelech dochází častěji k poškození izolace.

Možné příčiny mohou být:

- Otlaky, jsou-li napájecí kabely vedeny v mezerách pod okny nebo dveřmi.
- Zlomy v důsledku neodborného připevnění nebo vedení napájecích kabelů.
- Přeštipnutí nebo skřípnutí v důsledku přejetí napájecích kabelů.
- Poškození izolace vytržením kabelu ze zásuvky na stěně.
- Trhliny v důsledku stárnutí izolace



Takovéto vadné napájecí kabely se nesmí používat a jsou kvůli poškození izolace životu nebezpečné!

Trojfázový motor 400 V/ 50 Hz

- Síťové napětí 400 V / 50 Hz.
- Zapojení do sítě a prodlužovací kabel musí mít 5 žil = 3 P + N + SL. – (3/N/PE).
- Prodlužovací kabely musí mít minimální průřez 2,5 mm².
- Zapojení do sítě je jištěno min. 16 A setrvačnou pojistkou.

Hydraulické zařízení

- Hydraulické zařízení je uzavřený systém s olejovou nádrží, olejovým čerpadlem a řídicím ventilem. **Výrobce zkompletovaný systém nesmí být měněn ani se s ním nesmí vůbec manipulovat.**
- Kontrolujte pravidelně stav oleje. **Příliš málo oleje poškozuje olejové čerpadlo. (obr. 8)**
- Hydraulické přípojky a šroubení kontrolujte pravidelně z hlediska těsnosti, příp. dotáhněte.
- Příležitostně (každé 2 roky) vyčistěte filtry (obr. 9)



A.V. 2 Dotlač, a to i čiastočná, vyžaduje schválenie. Technické zmeny vyhradené. Ilustračné obrázky! Preklad originálneho návodu na prevádzku.

Popis prístroja (obr. 1)

1. Ovládacie páky
2. Kombinácia spínač-zásuvka 400 V (menič fáz) #01977
3. Spúšťací tyčový mechanizmus
4. Štiepací nôž
5. Pridržiavací mechanizmus
6. Koncový vypínací oblúk

Záruka

Záručná lehota je 12 mesiacov pri priemyselnom použití, 24 mesiacov pre spotrebiteľa a začína dňom nákupu prístroja.

Záruka sa vzťahuje výhradne na nedostatky spôsobené chybou materiálu alebo výrobnou chybou. Pri reklamácii v záručnej lehote je potrebné priložiť originálny doklad o kúpe s dátumom predaja.

Do záruky nepatrí neodborné použitie, ako napr. preťaženie prístroja, použitie násilia, poškodenie cudzím zásahom alebo cudzími predmetmi, nedodržanie návodu na použitie a montáž a normálne opotrebenie.

Všeobecné bezpečnostné pokyny

Skôr ako začnete pracovať s prístrojom, prečítajte si pozorne nižšie uvedené bezpečnostné predpisy a návod na obsluhu. Ak prístroj máte odovzdať iným osobám, odovzdajte, prosím, spolu s ním návod na obsluhu. Návod na obsluhu vždy dobre uschovajte! Pokyny, prosím, bezpečne uschovajte na neskoršie použitie.

Skontrolujte, či je zásielka kompletná. Po vybalení skontrolujte všetky diely z hľadiska prípadného poškodenia pri preprave. Pri reklamáciách musí byť ihneď informovaný dodávateľ. Neskoršie reklamácie nebudú uznané.

POZOR!
PRI PREPRAVE PO VEREJNÝCH DOPRAVNÝCH CESTÁCH JE POTREBNÉ DBAŤ NA TO, ABY ŠTÍTKY S ČÍSLAMI A OSVETLENIE NEBOLO ZAKRYTÉ PRÍSTROJOM.

VÝSTRAŽNÉ TABUĽKY A TABUĽKY S POKYNNI JE POTREBNÉ PRIPEVNIŤ V SÚLADE S NARIADENÍM O CESTNEJ DOPRAVE.

AK JE ŠTIEPAČKA POHÁŇANÁ KLBOVÝM HRIADEĽOM, MUSÍ BYŤ BEZ VÝNIMKY V SÚLADE S NARIADENÍM SPOJENÁ S ŤAHAČOM TROJBODOVOU NADSTAVBOU! V ŽIADNOM PRÍPADE SA NESMÚ POUŽÍVAŤ OBA POHONY NARAZ!

-  **Pred každým použitím skontrolujte stav oleja. V prípade potreby olej doplňte**
- **Stroj smie zásadne obsluhovať len jedna osoba!**
- Pred každým použitím vykonajte vizuálnu kontrolu prístroja. Prístroj nepoužívajte, ak sú poškodené alebo opotrebované bezpečnostné zariadenia. Bezpečnostné zariadenia nikdy nevyraďujte z funkcie.
- Prístroj nezapínajte, ak je pretočený, resp. ak nie je v pracovnej polohe.
- Ste zodpovední za bezpečnosť na pracovisku.
- Svoje pracovisko udržiavajte v poriadku. Neporiadok na pracovisku môže mať za následok úrazy.
- Pracujte len pri dostatočnej viditeľnosti.
- Prístroj chráňte pred vlhkosťou a dažďom.
- Elektrické prístroje nepoužívajte tam, kde hrozí požiar či explózia.
- Stroj používajte len za denného svetla alebo pri dostatočnom umelom osvetlení.
- Zabráňte kontaktu tela s uzemnenými dielmi, napr. rúrky, vykurovacie telesá, sporáky, chladničky).
- Prístroj nenechávajte nikdy bez dozoru.
- Prístroj držte mimo dosahu iných osôb, obzvlášť detí a tiež domácich zvierat a zabráňte tomu, aby sa tieto dotýkali kábla.

- Pri prerušení práce uložte prístroj prosím na bezpečné miesto.
- Pokiaľ prístroj nepoužívate, uložte ho na suché a pre deti neprístupné miesto.
- Nepreťažujte svoje elektrické prístroje. Pracujú lepšie a bezpečnejšie v uvedenej oblasti výkonu.
- Prístroj používajte výhradne na účel, uvedený v tomto návode na použitie.
- Nepoužívajte stroje so slabým výkonom na náročné práce.
- Nenoste široký odev ani šperky, mohli by byť zachytené pohyblivými súčastami.
- Pri práci vonku noste obuv s nekĺzavou podrážkou.
- Ak máte dlhé vlasy, noste sieťku na vlasy.
- Noste vždy ochranné okuliare a chrániče uší.
- Kábel nepoužívajte na účely, na ktoré nie je určený.
- Kábel nepoužívajte na vytáňovanie zástrčky zo zásuvky a chráňte ho pred nadmernými teplotami, olejom a ostrými hranami.
- Zaistite si bezpečný postoj a udržiavajte neustále rovnováhu.
- Dodržujte pokyny na mazanie a výmenu nástroja.
- Napájací kábel elektrického prístroja a predlžovacie káble pravidelne kontrolujte a nechajte ich v prípade poškodenia vymeniť odborníkom.
- Rukoväti udržiavajte suché, čisté a bez oleja a tuku.
- Pokiaľ elektrický prístroj nepoužívate a pred údržbou resp. nastavením vytiahnite zástrčku zo zásuvky.
- Pred zapnutím skontrolujte, či boli odstránené kľúče a nastavovacie nástroje.
- Zabráňte neúmyselnému rozbehu. Uistite sa, že je spínač pri zastrčení zástrčky do zásuvky vypnutý.
- Vonku používajte len schválené a zodpovedajúcim spôsobom označené predlžovacie káble.
- Dávajte pozor na to, čo robíte. K práci pristupujte s rozumom. Elektrický prístroj nepoužívajte, ak ste nesústredení.
- Pred ďalším použitím elektrického náradia je potrebné starostlivo skontrolovať bezchybnú a predpisovú funkciu ochranných zariadení či ľahko poškodených častí a príp. ich vymeniť.
- Všetky diely na prístroji musia byť pravidelne kontrolované z hľadiska príznakov poškodenia alebo starnutia. Prístroj sa nesmie používať, ak nie je v bezchybnom stave.
- Nepoužívajte elektrické prístroje, pri ktorých nie je možné zapnúť a vypnúť spínač.
- Pri opravách používajte len originálne náhradné diely.
- Opravy smie vykonávať iba elektrikár.
- Pred uvedením stroja do prevádzky a po akomkoľvek náraze ho skontrolujte z hľadiska známok opotrebovania či poškodenia a nechajte vykonať potrebné opravy.
- Nikdy nepoužívajte náhradné diely či príslušenstvo, ktoré výrobca neschválil či neodporučil.
- Dbajte na to, aby iné predmety nespôsobili skrat na kontaktoch prístroja.
- **Prístroj nie je detská hračka!** Deti nevedia odhadnúť nebezpečenstvá, ktoré vychádzajú z tohto prístroja. V žiadnom prípade nenechávajte deti, aby prístroj používali.
- **Osoby, ktoré vďaka svojim fyzickým, zmyslovým či duševným schopnostiam alebo svojej neskúsenosti či neznalosti nie sú schopné prístroj obsluhovať, nesmú prístroj používať.**
- **AK JE PRÍSTROJ VIDITEĽNE POŠKODENÝ, NESMIE BYŤ UVEDENÝ DO PREVÁDZKY.**
- **Neodborné opravy môžu mať za následok značné nebezpečenstvá.**
- **Pre diely príslušenstva platia tie isté predpisy.**

Güde GmbH & Co. KG neručí za nižšie uvedené škody:

- **Poškodenie na prístroji v dôsledku mechanických vplyvov a prepätia.**
- **Zmeny na prístroji**
- **Použitie na iné účely, než sú popísané v návode.**
- **Dodržujte bezpodmienečne všetky bezpečnostné pokyny, aby ste zabránili úrazom a škodám.**

Dôležité bezpečnostné pokyny špecifické pre prístroj

- Pracovisko udržiavajte vždy čisté a napadané zvyšky dreva ihneď odstráňte.
- Dbajte na to, že drevo je prírodná surovina a pri štiepaní sa môže správať nekontrolovane. (náhle vymrštené kusy dreva)
- Noste vždy bezpečnostnú obuv.
- Svoje ruky držte zásadne mimo čelnej plochy dreva, resp. oblasti vstupu štiepacieho noža.
- Čelné plochy štiepaného dreva musia byť pokiaľ možno pravouhlé, aby drevo na opornom stole bezpečne držalo a nemohlo sklznúť do strany.
- Bezpečnostné zariadenia na stroji nesmú byť ani demontované, ani vyradené z funkcie.
- Z miesta obsluhy stroja odstráňte drevo, odpady z dreva a kôru.
- Skontrolujte napájacie káble. Nepoužívajte chybné napájacie káble.
- Pred uvedením do prevádzky skontrolujte správnu funkciu obojručnej obsluhy.
- Noste priliehavý odev. Šperky, prstene a náramkové hodinky odložte.
- Noste ochranný odev.
- Pozor pri práci: Nebezpečenstvo úrazu pre prsty a ruky hrozí zo strany štiepacieho nástroja.
- **Pri práci na stroji musia byť namontované všetky ochranné zariadenia a kryty a byť plne funkčné.**
- Pri štiepaní ťažkých či veľkých kusov použite vhodnú pomôcku na podoprenie.
- Výmenu nástroja, nastavenie, čistenie, údržbu a odstránenie porúch vykonávajte len pri vypnutom motore. Vytiahnite zástrčku zo zásuvky!
- Všetky ochranné a bezpečnostné zariadenia musia byť po skončení opráv a údržby ihneď namontované späť.
- Pred použitím štiepačky dreva postavte na rovnú a nekĺzavú pracovnú plochu. Zaisťte dostatočnú voľnosť pohybu.
- Štiepačku dreva nikdy nepoužívajte v daždi.
- Sieťové napätie sa musí zhodovať s údajmi na typovom štítku stroja.
- Pri použití káblového bubna kábel celkom odviňte, aby sa zabránilo jeho zahriatiu.
- Pri práci vonku musí byť zásuvka vybavená ochranným vypínačom proti chybovému prúdu.
- Spracovávaný kus dreva položte vždy stabilne na plochu stroja tak, aby sa zabránilo jeho posuvu.
- Neštiepajte premočené drevo.
- Štiepajte vždy len jeden kus dreva.
- Neštiepajte drevo, v ktorom sa nachádzajú cudzie predmety.
- Pri odstránení porúch či zaseknutých kusov dreva stroj vždy vypnite a vytiahnite zástrčku zo zásuvky. Potom najprv odstráňte zaseknutý kus dreva.

Správanie v prípade núdze

Zavedte úrazu zodpovedajúcu potrebnú prvú pomoc a vyzvite čo možno najrýchlejšie kvalifikovanú lekársku pomoc. Chráňte zraneného pred ďalšími úrazmi a upokojte ho.

Pre prípadnú nehodu musí byť na pracovisku vždy poruke lekárnička prvej pomoci podľa DIN 13164. Materiál, ktorý si z lekárničky vezmete, je potrebné ihneď doplniť.

Ak požadujete pomoc, uveďte tieto údaje:

1. Miesto nehody
2. Druh nehody
3. Počet zranených
4. Druh zranenia

Označenia:

Bezpečnosť produktu:

	
Produkt zodpovedá príslušným normám EÚ	

Zákazy:

	
Zákaz, všeobecný	Otvorený oheň zakázaný!
	
Použitie v uzatvorených miestnostiach zakázané!	Fajčenie zakázané!



Výstraha:

	
Výstraha/pozor	Výstraha! Nebezpečenstvo zovretia!
	
Upozornenie na nebezpečenstvo úrazu!	Dodržujte bezpečnostný odstup!
	
Výstraha pred nebezpečným elektrickým napätím	



Príkazy:

	
Prečítajte si návod na obsluhu!	Použite ochrannú obuv!
	
Použite ochranné rukavice!	Použite ochranné okuliare a slúchadlá!

Ochrana životného prostredia:





	
Odpad likvidujte odborne tak, aby ste neškodili životnému prostrediu.	Chybné a/alebo likvidované elektrické či elektronické prístroje sa musia odovzdať do príslušných zberní.

Obal:

	
Chráňte pred vlhkom	Obal musí smerovať hore

Technické údaje:

	
Napätie/frekvencia	Výkon motora
	
Menovitá štiepacia sila	Max. dĺžka štiepaného dreva
	
Otáčky vývodového hriadeľa	vývodový hriadeľ

	
prevádzkové výsledky	Otáčky vývodového hriadeľa - vývodový hriadeľ
	
Max. priemer štiepaného dreva	Hmotnosť

Použitie v súlade s určením

Hydraulickú štiepačku dreva je možné použiť len nastojato. Kusy dreva sa smú štiepať len nastojato v smere vlákien. Každé iné použitie je považované za použitie v rozpore s určením. Za následné škody výrobcu neručí, riziko nesie samotný užívateľ.

Likvidácia

Pokyny na likvidáciu vyplývajú z piktogramov umiestnených na prístroji, resp. obale. Popis jednotlivých významov nájdete v kapitole „Označenia“.

Likvidácia prepravného obalu

Obal chráni prístroj pred poškodením pri preprave. Obalové materiály sú zvolené spravidla podľa ich šetrnosti voči životnému prostrediu a spôsobu likvidácie a je možné ich preto recyklovať. Vrátenie obalu do obehu materiálu šetrí suroviny a znižuje náklady na likvidáciu odpadov. Časti obalu (napr. fólia, styropor) môžu byť nebezpečné pre deti. **Existuje riziko udusenía!** Časti obalu uschovajte mimo dosahu detí a čo najrýchlejšie zlikvidujte.

Požiadavky na obsluhu

Obsluha si musí pred použitím prístroja pozorne prečítať návod na obsluhu.

Kvalifikácia

Okrem podrobného poučenia odborníkom nie je na používanie prístroja nutná žiadna špeciálna kvalifikácia.

Minimálny vek

Na prístroji smú pracovať len osoby, ktoré dosiahli 18 rokov. Výnimku predstavuje využitie mladistvých, ak sa to deje počas profesijného vzdelávania s cieľom dosiahnutia zručností pod dohľadom školiteľa.

Školenie

Používanie prístroja vyžaduje iba zodpovedajúce poučenie odborníkom, resp. návodom na obsluhu. Špeciálne školenie nie je nutné.

Technické údaje

	DHH 1100/13 TEZ
V x Š x H v mm	2600 × 850 × 1300 mm
Max. dĺžka štiepaného dreva	1 050 mm
Max. priemer štiepaného dreva	500 mm
Max. zdvih valca	990 mm
Menovitá štiepacia sila	13 t
Rýchlosť chodu vpred	elektromotor 4 / 11 cm/s – vývodový hriadeľ 8 / 18 cm/s
Rýchlosť chodu vzad	elektromotor 7 cm/s – vývodový hriadeľ 13 cm/s
Objem olejovej nádrže cca	16 l
Druh režimu	elektromotor + vývodový hriadeľ
Hydraulický tlak	210 – 220 bar
Hmotnosť netto/brutto	300 kg/300,2 kg
Napätie/frekvencia	400 V/50 Hz

Výkon motora	4,5 kW (6,1 PS)
výkon traktora	15 PS / 11 kW
Otáčky vývodového hriadeľa	540 min ⁻¹
Obj. č.	01977

	DHH 1100/13 TZ
V x Š x H v mm	2600 × 850 × 1300 mm
Max. dĺžka štiepaného dreva	1 050 mm
Max. priemer štiepaného dreva	500 mm
Max. zdvih valca	990 mm
Menovitá štiepacia sila	13 t
Rýchlosť chodu vpred	8 / 18 cm/s
Rýchlosť chodu vzad	13 cm/s
Objem olejovej nádrže cca	16 l
Druh režimu	vývodový hriadeľ
Hydraulický tlak	210 – 220 bar
Hmotnosť netto/brutto	277 kg/277,2 kg

Napätie/frekvencia	vývodový hriadeľ
výkon traktora	15 PS / 11 kW
Otáčky vývodového hriadeľa	540 min ⁻¹
Obj. č.	01976

Preprava a skladovanie

- Prístroj sa smie prepravovať len s vypnutým motorom (#01977).
- Pred uskladnením prístroj dôkladne vyčistite.
- Prístroj uložte na čistom a suchom mieste.



Pri preprave prístroja môže vytekať olej. Prístroj prosím zodpovedajúcim spôsobom zaistíte a prijmite opatrenia na ochranu životného prostredia.

Preprava:

- **Preprava vysokozdvížným/paletovým vozíkom:**
Pre dopravu k zákazníkovi je stroj pripavený na paletu pomocou pásov.
 - **Preprava žeriavom:**
 - Na prepravu pomocou háka sa použijú kruhové oká na skríni.
- Nikdy nezdvíhajte za štiepací nôž!**
Nikdy neprepravujte nalažato (vyteká olej)

Inštalácia:

Stroj je koncipovaný na práce na rovných plochách a je nutné ho inštalovať na pevný podklad tak, aby mal potrebnú stabilitu.

Montáž a prvé uvedenie do prevádzky

POZOR!
V ŽIADNOM PRÍPADE NEPOUŽÍVAJTE OBA POHONY NARAZ! (#01977)
DBAJTE NA SPRÁVNE PRIPOJENIE TLAKOVÉHO POTRUBIA KVÔLI FUNKCIÁM VENTILU.
DBAJTE NA TO, ABY SA V NEBEZPEČNEJ OBLASTI NEZDRŽIAVALI NEPOVOLANÉ OSOBY!

Zvyškové nebezpečenstvá a ochranné opatrenia

Stroj bol skonštruovaný podľa najnovšieho stavu techniky a uznávaných bezpečnostno-technických predpisov.

Napriek tomu môžu pri práci vznikáť jednotlivé zvyškové riziká.

- Nebezpečenstvo úrazu pre prsty a ruky hrozí zo strany štiepacieho nástroja pri neodbornom vedení alebo položení dreva.
- Úrazy vymršteným kusom dreva pri neodbornom držaní alebo vedení.

- Ohrozenie zdravia trieskami a odštiepkami. Noste bezpodmienečne osobné ochranné pomôcky ako napr. ochranné rukavice.
- Ohrozenie prúdom pri použití nevhodných napájacích káblov.
- Ďalej môžu i napriek všetkým prijatým preventívnym opatreniam vznikáť skryté zvyškové riziká.
- Zvyškové riziká je možné však minimalizovať, pokiaľ sú dodržované bezpečnostné pokyny, použitie v súlade s určením a návod na obsluhu.

Hnací motor #01977:

Inštalovaný elektromotor je zapojený tak, že je pripravený na prevádzku.

Zapojenie zodpovedá príslušným ustanoveniam VDE a DIN.

Zapojenie do siete zo strany zákazníka a použitý predlžovací kábel musia zodpovedať predpisom.

POZOR!
NEBEZPEČENSTVO PRIŠKRIPNUTIA! DÁVAJTE POZOR NA SVOJE RUKY PRI POUŽITÍ ŠTIEPACIEHO STOLA. SPODNÝ VÝŠKOVÝ DOŘAZ JE POTREBNÉ NASTAVIŤ TAK, ABY BOLA ZARUČENÁ BEZPEČNÁ VZDIALENOSŤ 6 – 8 CM MEDZI ŠTIEPACÍM NOŽOM A ŠTIEPACÍM STOLOM. Pozrite obrázky

Obsluha

(obr. 3, 4, 5, 6, 12 a 13)

Uvedenie do prevádzky pri spustení valci:

- Pri elektricky poháňanej štiepačke stačí zatiahnutie ovládacej páky či zdvihnutie koncového vypínacieho oblúka – vo výške očí – na spustenie koncového vypnutia.
- Ak teraz zapnete motor, resp. vývodový hriadeľ, povolte blokovanie a zatiahnite za obe ovládacie páky. Teraz je piestnica tlačená z valca a valec tak ide pomaly nahor (obr. 3). **POZOR: Dávajte bezpodmienečne pozor na hydraulické hadice!!!**
- Opatrne a pomaly vložte prosím skrutky do otvoru, uchopte spínacie rukoväť a naskrutkujte matice na skrutky (obr. 4).

Nikdy nechodte valcom rýchlo nahor a nepoužívajte násilie!

- Chyby v obsluhu sú pritom samozrejme vylúčené z akejkoľvek záruky!!
- Teraz spíniacu rukoväť pustíte, štiepací klin je ťahaný od piestnice nahor. Štiepačka dreva je teraz pripravená na prevádzku (obr. 5).

Uvedenie do prevádzky pri zdvihnutom valci:

- Zapojte do siete, zapnite motor, hotovo. (**Dávajte pozor na smer chodu!**)
- Zapojte vývodový hriadeľ, hotovo.

Spustenie valca kvôli preprave:

Na podlahovú dosku položte drevený klát s výškou cca 15 – 20 cm. Zatiahnite za spínacie rukoväť a štiepací klin spustíte až k drevenému klátu. Teraz uchopte spíniacu rukoväť a zablokujte spätný chod. Teraz vypnite motor resp. vývodový hriadeľ.

- (Ak ste sami, zablokujte koncový spínač.)
- Zo zalícovaného čapu odskrutkujte obe matice, aby ste povolili dosku valca z rámu. (obr. 3)
- Teraz motor, resp. vývodový hriadeľ, opäť zapnite.
- Bez zatiahnutia za spíniacu rukoväť sa valec teraz spustí až k štiepaciemu klinu.
- Hneď ako je tento spustený až dole, zatiahnite za spíniacu rukoväť a prístroj vypnite.

Motor zapnite a dbajte na smer otáčania. Pokiaľ spínač pri zatiahnutí za ovládacie páky nereaguje, musíte ihneď zmeniť polaritu (pozrite Zapojenie do siete / Hydraulické zariadenie)

Obojručná obsluha

Pri štiepaní dreva noste vhodné pracovné rukavice!

- Drevo je držané pridržiavacím mechanizmom.
- Pohybom oboch spínacích rukovätí **dole** sa spustí štiepací proces.

- Pustením **jednej** spínacej rukoväti sa zastaví pohyb štiepacieho noža.
- Pustením **oboch** spínacích rukovätí sa štiepací nôž vráti späť do hornej polohy.

Obmedzenie zdvihu

Horná poloha štiepacieho noža 3...5 cm nad štiepaným drevom

- Štiepacím nožom zájďte do požadovanej polohy
- Pustite ovládacie páky alebo vypnite motor
- Povoľte zvieracie puzdro A a zovrite oblúk (obr. 6)
- Pustite obe ovládacie páky alebo zapnite motor
- Skontrolujte hornú polohu štiepacieho noža

Obmedzenie zdvihu dole

Dlhé kusy dreva

- Valec vyjde max. len 104 cm (obr. 12).
- Nastavovacie puzdro v najvyššej polohe (obr. 13).

Rýchlosť štiepania:

Štiepačka má dve rýchlosti štiepania: Lahkým zatiahnutím za ovládacie páky sa motor pohybuje rýchlo v smere štiepaného dreva. Úplným stlačením sa posuv noža vpred zníži na rýchlosť štiepania a je dosiahnutý maximálny výkon. **POZOR:** Nikdy neštiepajte s rýchlym posuvom vpred! Pri štiepaní tlačte ovládacie páky vždy až na doraz.

Kláty/štiepací stôl

Voliteľne k dispozícii:

Zodpovedajúce krátky drevený stôl pre zavesenie.
 Gude článku č: # 02 017

- Štiepacím nožom zájďte až 5 cm nad stôl na kláty.
- Pustite ovládacie páky a štiepačku vypnite.
- Vykonajte zodpovedajúce nastavenie (obr. 13).

Dĺžka štiepaného dreva

Hydraulická štiepačka dreva je vhodná na štiepanie klátov (nasadený štiepací stôl) a metrového dreva. Maximálny zdvih je možné obmedziť. (**pozrite Obmedzenie zdvihu**)
 Účelné obmedzenie zdvihu nahor je cca 3 – 5 cm nad drevom.

POZOR NEBEZPEČENSTVO ÚRAZU!

Na štiepanie klátov sa štiepací stôl dá do pracovnej polohy a zablokuje čapom so závlačkou (obr. 5) Teraz dajte koncový vypínač štiepacieho stola pomocou závlačky na nastavovacej tyči do strednej polohy (obr. 17; obr. 14) Použite na to puzdro (obr. 15; obr. 16) Ak je závlačka správne zaaretovaná, zastaví sa štiepací nôž cca 5 cm pred štiepacím stolom (obr. 18)

Údržba a ošetrovanie

Bezpečnostné pokyny pre prehliadky a údržbu:

Len pravidelne udržiavaný a ošetrovaný prístroj môže byť uspokojivou pomôckou. Nedostatočná údržba a starostlivosť môže viesť k nepredvídaným nehodám a úrazom.

- **Na čistenie nepoužívajte nikdy agresívne čistiace prostriedky. Môže to poškodiť alebo zničiť prístroj.**
- **Vytiahnite zástrčku zo zásuvky (#01977)**
- Opravy a údržbu elektrického zariadenia nechajte vykonať len elektrikárovi.
- Všetky ochranné a bezpečnostné zariadenia musia byť po skončení opráv a údržby ihneď namontované späť.

Odporúčame vám:

- **Štiepací nôž**
 Štiepací nôž je rýchlo opotrebitelný diel, ktorý musí byť v prípade potreby dodatočne zbrúsený. To zvýši štiepací výkon a chráni štiepačku. **Tip: štiepací nôž namažte tukom!**
- **Obojručné ochranné zariadenie**
 Kombinované pridržiavacie a spínacie zariadenie musí mať ľahký chod. Príležitostne namažte niekoľkými kvapkami oleja.
- **Pohyblivé časti**

Vedenie štiepacieho noža udržiajte v čistote (špina, triesky, kôra atď.) Klzné lišty namažte tukom.

Hydraulické zariadenie

Hydraulické prípojky a závitové dielce kontrolujte z hľadiska tesnosti a opotrebovania. Závitové dielce prípadne dotiahnite.

Raz ročne vykonajte výmenu oleja (obr. 11):

- Skontrolujte stav oleja (stroj musí stáť rovno). Olejová nádrž sa nachádza v stĺpiku štiepačky a je výrobcom naplnená kvalitným hydraulickým olejom.
- Na stĺpiku štiepačky sa nachádzajú 2 inbusové skrutky. Spodná slúži na vypúšťanie oleja (pri výmene oleja), vrchná na kontrolu stavu oleja. Hladina oleja musí siahať až k hornej inbusovej skrutke.
- Vyskrutkujte skrutku na vypúšťanie oleja (obr. 11/1).
- Vytečený olej zachyťte (každý model má iné množstvo)
- Vytečený olej ekologicky zlikvidujte
- Skrutku na vypúšťanie oleja opäť zaskrutkujte. **Pozor! Do olejovej nádrže sa nesmú dostať žiadne nečistoty.**
- Nalejte hydraulický olej až po hornú inbusovú skrutku (obr. 11/2)
- Štiepačku dreva niekoľkokrát vyskúšajte naprázdno.

Odporúčaný hydraulický olej: DIN ISO HLP 46

Gúde obj. č. 42004
 Viskozita: 46
 Množstvo oleja: (pozrite Technické údaje)

Kontrola funkcie

Hydraulická štiepačka dreva sa dodáva prevádzkyschopná. Pred každým použitím je potrebné vykonať túto kontrolu funkcie.

- Obe spínacie rukoväti nechajte zísť dole a štiepací nôž dole až cca 5 cm nad stôl
- Pustíte vždy jednu spíniacu rukoväť, štiepací nôž zostane stáť vo zvolenej polohe
- **#01977: Spínač STOP Sklápacie veko kombinácie spínačov vypne elektrický pohon. Červená plocha na žltom pozadí signalizuje funkciu núdzového vypnutia.**

Vyhľadávanie porúch

Problémy	Možné príčiny	Opatrenie
Motor sa nerozbehne	1. Žiadny prúd v zásuvke 2. Chybný predlžovací kábel. 3. Zlý napájací kábel 4. Chybný spínač, kondenzátor	1. skontrolujte istenie siete 2. vyťahnite zástrčku, skontrolujte, vymeňte 3. prípojka 5 žíl, pri priereze 2,5 mm ² 4. stroj nechajte skontrolovať elektrikárom
Zlý smer otáčania motora	1. Zlé zapojenie	1. Menič fáz otočte v zástrčke prístroja skrutkovačom
Žiadny pohyb štiepacieho noža	1. Prestavenie spúšťacej páky obojručného spínania	1. → skontrolujte stav oleja → chybný riadiaci ventil musí vymeniť len servis
Štiepačka nemá žiadny výkon		1. → Skontrolujte všetky skrutky na spúšťacom tyčovom mechanizme → Prestavte ťažnú tyč (obr. 10/B), tým sa hydraulické zdvíhadlo na ventile celkom vtlačí.
Hydraulické zariadenie	1. Strata oleja, znečistenie podlahy	1. → Dotiahnite závitové dielce → Vymeňte hadice

Len pri prístrojoch 400 V:

Bezpodmienečne dbajte na smer otáčania (pozrite šípku na motore) motora,

pretože prevádzka v zlom smere poškodzuje olejové čerpadlo.

V tomto prípade zaniká akýkoľvek záručný nárok. V prípade nutnosti zmeňte smer otáčania prepólovaním.

Pri zapojení do siete alebo zmene stanovišťa musí byť skontrolovaný smer otáčania. Prípadne musí byť zmenená polarita. Na to otočte zariadenie na prepólovanie v zástrčke prístroja. Pozrite obr. 2!

Zapojenie do siete / hydraulické zariadenie (#01977)

Spínač ON-OFF:

V prípade nebezpečenstva nájdete spínač veľmi rýchlo vpravo na stroji.

ZELENÁ = ON (1)
 ČERVENÁ = OFF (2)

Funkcia núdzového vypnutia:

Tlakom na kryt vypínača sa zastaví elektrický pohon

Zapojenie do siete

Napájacie káble kontrolujte pravidelne z hľadiska poškodenia. Dbajte na to, aby pri kontrole nebol napájací kábel zapojený do siete. Napájacie káble musia zodpovedať príslušným ustanoveniam VDE a DIN. Používajte len napájacie káble s označením H 07 RN. Natlačenie typového označenia na napájací kábel je predpísané.

Chybné napájacie káble

Na napájacích kábloch dochádza častejšie k poškodeniu izolácie.

Možné príčiny môžu byť:

- Otlaky, ak sú napájacie káble vedené v medzerách pod oknami alebo dverami.
- Zlomy v dôsledku neodborného pripevnenia alebo vedenia napájacích káblov.
- Preštiknutie alebo priškripanie v dôsledku prejdenia napájacích káblov.
- Poškodenie izolácie vytrhnutím kábla zo zásuvky na stene.
- Trhliny v dôsledku starnutia izolácie



Takéto chybné napájacie káble sa nesmú používať a sú kvôli poškodeniu izolácie životu nebezpečné!

Trojfázový motor 400 V/ 50 Hz

- Sieťové napätie 400 V / 50 Hz.
- Zapojenie do siete a predlžovací kábel musia mať 5 žíl = 3 P + N + SL. – (3/N/PE).
- Predlžovacie káble musia mať minimálny prierez 2,5 mm².
- Zapojenie do siete je istené min. 16 A zotrvačnou poistkou.

Hydraulické zariadenie

- Hydraulické zariadenie je uzatvorený systém s olejovou nádržou, olejovým čerpadlom a riadiacim ventilom. **Výrobcom skompletizovaný systém nesmie byť menený ani sa s ním nesmie vôbec manipulovať.**
- Kontrolujte pravidelne stav oleja. **Príliš málo oleja poškodzuje olejové čerpadlo. (obr. 8)**
- Hydraulické prípojky a závitové dielce kontrolujte pravidelne z hľadiska tesnosti, príp. dotiahnite.
- Príležitostne (každé 2 roky) vyčistite filtre (obr. 9)



Beschrijving van de machine (afb. 1)

1. Bedieningsarmen
2. Combinatie schakelaar / stekker 400 V (fasewisselaar) #01977
3. Schakelstangen
4. Splijtmes
5. Klauw
6. Afschakelbeugel

Garantie

De garantieperiode is 12 maanden bij commercieel gebruik en 24 maanden voor eindgebruikers en begint met de datum van aankoop van het apparaat.

De garantie heeft uitsluitend betrekking op onvolkomenheden die op materiaal- en/of productiefouten zijn terug te voeren. Bij een claim betreffende een onvolkomenheid, in de zin van garantie, dient de aankoopfactuur - die de verkoopdatum bewijst - met de aankoopdatum bijgesloten te worden.

Uitgesloten van garantie zijn verkeerd gebruik, zoals bijv. overbelasting van het apparaat, gebruik van geweld, beschadigingen door vreemde invloeden of vreemde voorwerpen evenals het niet naleven van gebruiks- en montageaanwijzingen en normale slijtage.

Algemene veiligheidsinstructies

Voordat met de machine gewerkt wordt dienen de navolgende veiligheidsvoorschriften en de gebruiksaanwijzing zorgvuldige gelezen te worden. Indien u de machine aan andere personen wilt uitleen, overhandig dan ook de gebruiksaanwijzing. Bewaar de gebruiksaanwijzing altijd goed! Bewaar deze aanwijzingen goed voor later gebruik.

Controleer de zending op zijn volledigheid. Controleer na het uitpakken alle onderdelen op eventuele transportschade. Bij klachten dient onmiddellijk de leverancier op de hoogte gesteld te worden. Latere reclamaties worden niet erkend.

LET OP!

TIJDENS TRANSPORT OP OPENBARE VERKEERSWEGEN DIEN ER OP GELET TE WORDEN DAT KENTEKENS EN VERLICHTING DOOR DE MACHINE NIET AFGEDEKT WORDEN. WAARSCHUWINGSBORD EN AANWIJZINGEN DIENEN VOLGENS DE VERKEERSVERORDENINGEN GEPLAATST TE WORDEN. INDIEN DE SPLIJTER MET EEN CARDANAS WORDT AANGEDREVEN, DIEN DE SPLIJTER, ZONDER UITZONDERING D.M.V. EEN DRIEPUNTAANBOUW MET DE TREKKER VERBONDEN TE ZIJN! IN GEEN GEVAL MOGEN BEIDE AANDRIJVINGEN TEGELIJK GEBRUIKT WORDEN!

-  **Voor ieder gebruik oliestand controleren. Vul naar behoefte de olie bij. De machine mag principieel slechts door één persoon bediend worden.**
- Voer voor elk gebruik een visuele controle uit van de machine. Gebruik de machine niet, als veiligheidsinrichtingen beschadigd of versleten zijn. Zet nooit de veiligheidsinrichtingen buiten bedrijf.
- Schakel de machine niet in, als het gedraaid is, resp. als het niet in werkpositie is.
- U bent verantwoordelijk voor de veiligheid binnen het werkingsgebied.
- Houd de werkomgeving op orde. Wanorde op de werkplek kan ongevallen tot gevolg hebben.
- Werk uitsluitend bij goed zicht.
- Bescherm uw machine tegen vocht en regen.
- Gebruik elektrische machines niet waar brand – of explosiegevaar bestaat.
- Gebruik de machine enkel bij daglicht of bij een goede kunstmatige verlichting.

- Vermijd lichamelijk contact met gearde delen (bijvoorbeeld buizen, verwarmingselementen, elektrische haarden of koelkasten).
- Laat de machine nooit onbewaakt.
- Houd de machine ver van andere personen, met name van kinderen en huisdieren; laat hen de kabel niet aanraken.
- Indien de werkzaamheden worden onderbroken, plaats dan de machine op een veilige plaats.
- Indien de machine niet wordt gebruikt, bewaar dit dan op een droge en voor kinderen niet toegankelijke plaats.
- Overbelast uw elektrische machine niet. U werkt beter en veiliger in het aangegeven gebruiksgebied.
- Gebruik de machine uitsluitend voor het in deze gebruiksaanwijzing aangegeven gebruiksdoel.
- Pas uw werkzaamheden aan het vermogen van uw machine aan.
- Draag geen loshangende kleding of juwelen die door draaiende delen gegrepen kunnen worden.
- Draag tijdens werkzaamheden in de open lucht antislipschoenen.
- Draag bij lang haar een haarnet.
- Draag altijd een veiligheidsbril en gehoorbeschermer.
- Gebruik de kabel niet voor doeleinden waarvoor deze niet bestemd is.
- Gebruik de kabel niet om de stekker uit het stopcontact te nemen, bescherm de kabel tegen hitte, olie en scherpe kanten.
- Zorg voor een veilige stand en behoud altijd het evenwicht.
- Volg de aanwijzingen voor het smeren en het vervangen van onderdelen op.
- Controleer regelmatig de aansluitkabel van de elektrische machine en laat deze bij beschadiging door een vakman vernieuwen.
- Houd de handgrepen droog, schoon en vrij van olie en vet.
- Neem bij het niet in gebruik zijn van de elektrische machine en voor onderhoud, of voor instellingen, de stekker uit het stopcontact.
- Controleer vóór het inschakelen of sleutels en instelgereedschappen zijn verwijderd.
- Ongewenst inschakelen vermijden. Overtuigt u zich er van dat de schakelaar, bij het insteken van de stekker in het stopcontact, is uitgeschakeld.
- Gebruik in de open lucht slechts een daarvoor goedgekeurde en passend gekenmerkte verlengkabel.
- Let op wat er gedaan wordt. Ga met verstand te werk. Gebruik de elektrische machine enkel bij volle concentratie.
- Vóór het gebruik van de elektrische machine moeten veiligheidsinrichtingen of licht beschadigde onderdelen zorgvuldig op hun perfecte en bedoelde functie onderzocht, resp. vervangen worden.
- De aansluitkabel dient regelmatig op beschadigingen of slijtage gecontroleerd te worden. De machine mag niet gebruikt worden, als de staat niet perfect is.
- Gebruik geen elektrische machines waarvan de schakelaar zich niet laat in- en/of uitschakelen.
- Voor de instandhouding enkel originele onderdelen gebruiken.
- Reparaties mogen enkel door een vakman uitgevoerd worden.
- Voor ingebruikneming van de machine en na een willekeurige botsing moet op beschadiging of slijtage gecontroleerd worden; laat noodzakelijke reparaties uitvoeren.
- Gebruik nooit reserveonderdelen en accessoireonderdelen die niet door de producent zijn bedoeld of aanbevolen.
- Let er op dat andere voorwerpen **geen** kortsluiting met de contacten van de machine veroorzaken.
- **De machine is geen kinderspeelgoed!** Kinderen kunnen gevaren, die van de machine uitgaan, niet inschatten. Laat kinderen in geen geval deze machine gebruiken.

- **Personen, die op grond van hun fysieke, sensorische of geestelijke bekwaamheden of hun onbedrevenheid of onkunde niet in staat zijn de machine te bedienen, mogen de machine niet gebruiken.**
- **Indien de machine zichtbare beschadigingen vertoont, mag de machine niet in gebruik genomen worden.**
- **Door onvakkundige reparaties kunnen aanzienlijke gevaren ontstaan.**
- **Voor de accessoireonderdelen gelden dezelfde voorschriften.**

Güde GmbH & Co. KG neemt geen garantie over voor schade op grond van de volgende punten:

- **Beschadigingen aan de machine door mechanische invloeden en te hoge spanningen.**
- **Wijzigingen aan de machine.**
- **Gebruik voor andere dan die in de gebruiksaanwijzing beschreven doeleinden.**
- **Volg beslist alle veiligheidsinstructies op om letsels en schade te vermijden.**

Belangrijke veiligheidsinstructies specifiek voor deze machine

- Houd altijd de werkomgeving schoon en verwijder direct de houtresten die tijdens het splijten ontstaan.
- Let er op dat hout een natuurlijk gegroeid materiaal is en zich tijdens het splijten ongecontroleerd kan gedragen. (plotseling wegslingeren van houtdelen).
- Draag altijd veiligheidsschoenen.
- Houd de handen zo ver mogelijk van het kopvlak, resp. van de omgeving van het splijtmes.
- De kopvlakken van het te splijten werkstuk moeten zo haaks mogelijk zijn zodat het hout op de oplegtafel een stabiele positie heeft en niet zijdelings kan schuiven.
- De veiligheidsonderdelen aan de machine mogen niet gedemonteerd of onbruikbaar gemaakt worden.
- De omgeving van de machine vrijhouden van hout, houtafval en schorsen.
- Aansluitsnoeren controleren. Geen defecte aansluitsnoeren gebruiken.
- Voor inbedrijfstelling de correcte functie van de bediening met twee handen controleren.
- Strakke kleding dragen. Sieraden, ringen en armbandhorloges afleggen.
- Beschermende kleding dragen.
- Voorzichtig bij werkzaamheden: letselgevaar voor vingers en handen door het splijtwerktuig.
- **Bij werkzaamheden aan de machine moeten alle veiligheidsinrichtingen en afdekkingen gemonteerd en volledig functioneel zijn.**
- Voor het splijten van zware of onhandige delen een geschikt hulpmiddel als steun gebruiken.
- Ombouw-, instellings- en reinigingswerkzaamheden, zoals onderhoud en verhelpen van storingen, uitsluitend bij een uitgeschakelde motor uitvoeren. Netstekker uitnemen!
- Alle beschermings- en veiligheidsinrichtingen moeten na voltooide reparatie of onderhoudswerkzaamheden onmiddellijk weer gemonteerd worden.
- Voor het gebruik van de houtspijter op een vlakke en slipvrije werkvloer plaatsen. Zorg voor een goede bewegingsvrijheid.
- Gebruik de houtspijter nooit tijdens regen.
- De netspanning moet met de gegevens op het typeplaatje van de machine overeenkomen.
- Bij het gebruik van een kabeltrommel de kabel helemaal afwikkelen om verwarming van de kabel te voorkomen.
- Tijdens werkzaamheden in de open lucht dient het stopcontact van een foutstroomschakelaar voorzien te zijn.
- Zet het te bewerken werkstuk altijd vast op het machinevlak om verschuiven van het werkstuk te vermijden.
- Splijt geen knoestig hout.
- Splijt altijd slechts één houtblok tegelijk.

- Splijt geen houtblok waarin zich vreemde voorwerpen bevinden.
- Voor het verhelpen van storingen of voor verwijderen van ingeklemde houtblokken de machine altijd uitschakelen en de netstekker uitnemen. Verwijder pas daarna het ingeklemde houtblok.

Handelswijze in noodgeval

Tref de noodzakelijke maatregelen om éérste hulp te verlenen, die met het letsel overeenkomt en vraag zo snel mogelijk gekwalificeerde medische hulp aan. Bescherm gewonde personen voor overig letsel en stel ze gerust. **Voor het eventueel plaatsvinden van een ongeval zou altijd een verbandtrommel, volgens DIN 13164, op de werkplaats bij de hand moeten zijn. Het uit de verbandtrommel genomen materiaal dient onmiddellijk aangevuld te worden.** Indien u hulp vraagt, geef de volgende gegevens door:

1. **Plaats van het ongeval**
2. **Soort van het ongeval**
3. **Aantal gewonden mensen**
4. **Soort verwondingen**

Aanduiding:

Productveiligheid:

	
Het product is conform de desbetreffende normen van de Europese Gemeenschap	

Verboden:

	
Verbodteken, algemeen	Open vuur verboden!
	
Gebruik in gesloten ruimten verboden!	Rookverbod!



Waarschuwing:

	
Waarschuwing/Let op	Waarschuwing! Gevaar van inklemmen!
	
Waarschuwen voor het gevaar van struikelen!	Veilige afstand bewaren!
	
Waarschuwing voor gevaarlijke elektrische spanning	



Gebote:

	
Gebruiksaanwijzing lezen!	Veiligheidsschoenen dragen!
	
Veiligheidshandschoenen gebruiken!	Oog- en gehoorbeschermers gebruiken!









Milieubescherming:

	
Afval niet in het milieu, maar vakkundig verwijderen	Beschadigde en/of verwijderde elektrische of elektronische apparaten bij de daarvoor bestemde recyclingplaatsen afleveren

Verpakking:

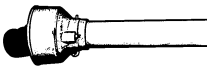
	
Tegen vocht beschermen	Verpakkingsoriëntering - boven

Technische gegevens

	
Aansluiting	Motorvermogen
	
Nominale splijtkracht	Max. lengte van splijtmateriaal
	
Toerental v.d. aftakas	aftakas
	
operationele prestaties	Toerental v.d. aftakas - aftakas
	
Max. diameter van splijtmateriaal	Gewicht

Gebruik volgens de bepalingen

De hydraulische houtspijter is nu voor staand gebruik inzetbaar, houtstukken mogen uitsluitend in staande draadrichting gespleten worden. Ieder ander gebruik geldt als niet volgens deze gebruiksregels. Voor daaruit ontstane schades is de producent niet verantwoordelijk; het risico ligt geheel bij de gebruiker.

Verwijdering

De verwijdering instructies zijn met pictogrammen aangegeven die op de machine, resp. op de verpakking, te vinden zijn. Een beschrijving van de afzonderlijke betekenissen is in het hoofdstuk "Aanduiding" te vinden.

Verwijdering van de transportverpakking

De verpakking beschermt het apparaat tegen transportschades. De verpakkingsmaterialen zijn meestal volgens milieuvriendelijke en verwijderingstechnische standpunten gekozen en derhalve recyclebaar. Het terugbrengen van de verpakking naar de materiaalomloop spaart grondstoffen en verlaagt de afvalhoeveelheden. Verpakkingsdelen (bijv. folies, styropor) kunnen voor kinderen gevaarlijk zijn. **Er bestaat verstikkingsgevaar!** Bewaar de verpakking buiten het bereik van kinderen en verwijder deze zo snel mogelijk.

Verwijdering

De verwijdering instructies zijn met pictogrammen aangegeven die op de machine, resp. op de verpakking, te vinden zijn. Een beschrijving van de afzonderlijke betekenissen is in het hoofdstuk "Aanduidingen op de machine" te vinden.

Eisen aan de bedienende persoon

De bedienende persoon moet, voor het gebruik van de machine, de gebruiksaanwijzing goed gelezen hebben.

Kwalificatie

Behalve een uitvoerige instructie door vakkundig verkooppersoneel is er geen speciale kwalificatie voor het gebruik van de machine nodig.

Minimale leeftijd

De machine mag slechts door personen gebruikt worden van 18 jaar of ouder. Uitzondering hierop is het gebruik door jeugdige personen bij een beroepsopleiding ter verkrijging van vaardigheid en indien dit onder toezicht van een opleider plaats vindt.

Scholing

Om de machine te kunnen gebruiken is enig passend onderricht, door een vakman, resp. de bedieningsaanwijzing, voldoende. Een speciale scholing is niet noodzakelijk.

Technische gegevens

	DHH 1100/13 TEZ
H x B x D in mm	2600 x 850 x 1300 mm
Max. lengte van splijtmateriaal	1050 mm
Max. diameter van splijtmateriaal	500 mm
Max. cilinderslag	990 mm
Nominale splijtkracht	13 t
Voorloopsnelheid	Elektromotor 4 / 11 cm/s – Aftakas 8 / 18 cm/s
Terugloopsnelheid	Elektromotor 7 cm/s – Aftakas 13 cm/s
Olietankcapaciteit ca.	16 l
Bedrijfssysteem	Elektromotor + aftakas
Hydraulische druk	210-220 bar
Gewicht netto/bruto	300 kg/300,2 kg

Aansluiting	400 V/50 Hz
Motorvermogen	4,5 kW (6,1 PS)
trekker vermogen	15 PS / 11 kW
Toerental v.d. aftakas	540 min ⁻¹
Artikel nr.	01977

	DHH 1100/13 TZ
H x B x D in mm	2600 x 850 x 1300 mm
Max. lengte van splijtmateriaal	1050 mm
Max. diameter van splijtmateriaal	500 mm
Max. cilinderslag	990 mm
Nominale splijtkracht	13 t
Voorloopsnelheid	8 / 18 cm/s
Terugloopsnelheid	13 cm/s
Olietankcapaciteit ca.	16 l
Bedrijfssysteem	aftakas
Hydraulische druk	210-220 bar
Gewicht netto/bruto	277 kg/ 277,2 kg

Aansluiting	aftakas
trekker vermogen	15 PS / 11 kW
Toerental v.d. aftakas	540 min ⁻¹
Artikel nr.	01976

Transport en opslag

- De machine mag enkel met uitgeschakelde motor verplaatst worden (#01977).
- Voer, voor het opbergen van de machine, een grondige reiniging uit.
- Bewaar de machine op een schone, droge plaats.



Bij transport van de machine kan er olie uitlopen. De machine passend borgen en beschermingsmaatregelen tegen milieuvervuiling nemen.

Transport:

- **Transport met vorkheftruck / hefswagen:**
Voor vervoer is de machine met banden op een pallet vast verbonden.
- **Transport met een kraan:**
Voor een vervoer m.b.v. haken kan de ringlus op de behuizing gebruikt worden.
Nooit aan het splijtmes tillen (heffen)!
Nooit liggend vervoeren (olie loopt er uit).

Opstellen:

De machine is geconstrueerd voor werkzaamheden op een vlakke plaats en moet op een vaste ondergrond stabiel opgesteld worden.

Montage en eerste ingebruikname

LET OP!
IN GEEN GEVAL BEIDE AANDRIJVINGEN TEGELIJK GEBRUIKEN! #01977
OP DE JUISTE AANSLUITING VAN DE DRUKLEIDING LETTEN VANWEGE DE VENTIELFUNCTIES.
ER OP LETTEN DAT GEEN ONBEVOEGDE PERSONEN ZICH IN DE GEVARENZONE OPHOUDEN.

Overige gevaren en beschermingsmaatregelen

De machine is naar de huidige stand van de techniek en de erkende veiligheidstechnische regels gebouwd.

Toch kunnen bij werkzaamheden enkele restrisico's optreden.

- Letselgevaar voor vingers en handen door het splijtwerktuig bij een verkeerde bediening of ondersteuning van het hout.
- Verwondingen door een weggeslingerd houtstuk bij een verkeerde houder of geleiding.
- Bedreiging van de gezondheid door houtsplinters. Beslist persoonlijke veiligheidsuitrustingen, zoals veiligheidshandschoenen, dragen.
- Gevaar door stroom bij gebruik van onjuiste elektrische aansluitingen.
- Verder kunnen ondanks alle genomen voorzorgmaatregelen niet zichtbare restrisico's bestaan.
- Restrisico's kunnen echter geminimaliseerd worden, als de veiligheidsinstructies, het gebruik volgens voorschriften en de gebruiksaanwijzing worden opgevolgd.

Aandrijfmotor #01977:

De geïnstalleerde elektromotor is bedrijfsklaar aangesloten. De aansluiting is in overeenstemming met de gebruikte VDE- en DIN-bepalingen.

De netaansluiting van de kant van de gebruiker net als de gebruikte verlengkabel dienen met deze voorschriften in overeenstemming te zijn.

LET OP!
KNELGEVAAR! LET OP UW HANDEN!
BIJ GEBRUIK VAN EEN SPLIJTTAFEL MOET DE ONDERSTE HOOGTE-INSTELLING ZODANIG INGESTELD WORDEN DAT EEN VEILIGE AFSTAND VAN 6-8 CM TUSSEN HET SPLIJTMES EN SPLIJTTAFEL GEWAARBORGD IS.
Zie afbeeldingen
Bediening

(Afb. 3, 4, 5, 6, 12 en 13)

Inbedrijfstelling bij neergelaten cilinder:

- Bij een elektrisch aangedreven splijter is het voldoende, voor het in werking zetten van de eindafschakeling, de bedieningshendel te activeren of de eind-schakelbeugel, gelegen op ooghoogte, te heffen.
- Indien nu de motor, resp. de aftakas ingeschakeld is, maak dan de blokkering los en bedien beide bedieningshendels. Nu wordt de zuigerstang uit de cilinder gedrukt, waardoor de cilinder langzaam naar boven beweegt (afb. 3). **LET OP: Beslist op de hydraulische slangen letten!!!**
- Met de schroeven in de boring voorzichtig en langzaam inrijden, een schakelgreep vasthouden en dan de moeren op de schroeven draaien (afb. 4).

Nooit snel omhoog gaan en geen geweld gebruiken!

- Bedieningsfouten zijn hierbij natuurlijk van elke garantie uitgesloten!!
- Nu de schakelgreep loslaten, het splijtmes wordt door de zuigerstang naar boven getrokken. De houtsplijter is nu gebruiksklaar (afb. 5).

Inbedrijfstelling bij hoogstaande cilinder:

- Stroom aansluiten, motor inschakelen, gereed. **(Op de looprichting letten!)**
- Aftakas aansluiten, gereed.

Voor het transport de cilinder neerlaten:

Op de bodemplaat een ca. 15-20 cm hoog houtblok plaatsen. De schakelgrepen bedienen en het splijtmes tot op het boutblok laten zakken. Nu een schakelhendel vasthouden en de terugloop blokkeren. Hierna de motor, resp. aftakas uitschakelen.

- (Indien men geen hulp heeft, dan de eindschakelaar blokkeren.
- Beide moeren van de pasbouten losschroeven om de cilinderplaat van het frame los te maken. (afb. 3).
- Nu de motor, resp. aftakas weer inschakelen.
- Zonder bediening van de schakelgrepen gaat de cilinder tot op het splijtmes naar beneden.
- Zodra deze in onderste stand is, een schakelgreep bedienen en de machine uitschakelen.

Motor inschakelen en opletten. Indien de splijter bij het bedienen van de bedieningsarm niet reageert, moet onmiddellijk de polariteit gewisseld worden (zie stroomaansluiting / Hydrauliek).

Twee-hand-bediening

Voor het splijten van hout geschikte werkhandschoenen dragen!

- Het hout wordt met klauwen vastgehouden.
- Door het naar **beneden** bewegen van beide bedieningsgrepen wordt het splijtproces begonnen.
- Bij loslaten van **één** van de bedieningsgrepen stopt de beweging van het splijtmes.
- Bij loslaten van beide schakelgrepen gaat het splijtmes naar zijn bovenste positie terug.

Hefbegrenzing

De bovenste positie van het splijtmes 3 - 5 cm boven het te splijten materiaal

- Splijtmes tot de gewenste positie voeren.
- Eén bedieningshendel loslaten of de motor uitschakelen.
- Klemhuls A losmaken en de beugel vastklemmen (afb. 6).
- Beide bedieningshendels loslaten of de motor uitschakelen.
- De bovenste positie van het splijtmes controleren.

Hefbegrenzing naar beneden.

Lange houtstukken

- De cilinder heeft een slaglengte van max. 104 cm (afb. 12).
- Instelhuls in de bovenste positie (afb. 13).

Splijtsnelheid:

De splijter beschikt over twee splijtsnelheden. Door het licht activeren van de bedieningsarmen beweegt het splijtmes zich snel in de richting van het splijthout. Door volledig indrukken wordt de snelheid van de splijter gereduceerd en het maximale vermogen bereikt.

LET OP: Nooit met een snelle aanvoer splijten! Altijd bij een splijtstap de bedieningsarmen volledig doordrukken.

Splijttafel voor korte houtstukken

Optioneel verkrijgbaar:

Bijpassende korte houten tafel voor opknoping.
Gude Artikel Nr: # 02017

- Splijtmes tot 5 cm boven de tafel voor korte houtstukken voeren.
- Een bedieninghendel loslaten en de splijter uitschakelen.
- Overeenkomstige instelling (afb. 13) instellen.

Lengte splijtmateriaal

De hydraulische houtspijter is hoofdzakelijk voor het splijten van korte houtstukken (aangebrachte splijttafel) en voor meterhout geschikt.

Het maximale heffen kan begrensd worden

(zie hefbegrenzing).

De geschikte hefbegrenzing naar boven is ca. 3 – 5 cm boven het te splijten hout.

LET OP – LETSELGEVAAR!

Zwenk voor het splijten van korte houtstukken de tafel in de werkpositie tot de sluithaak inklikt (afb. 5). Stel nu de eindafschakeling van de splijttafel m.b.v. de splitpen aan de instelstang, op de middelste positie in (afb. 17, afb. 14). Gebruik hiervoor de huls (afb. 15, afb. 16).

Als de splitpen correct vergrendeld is, stopt het splijtmes ca. 5 cm voor de splijttafel (afb. 18).

Onderhoud en verzorging

Veiligheidsinstructies voor inspectie en onderhoud

Enkel een regelmatig onderhouden en een goed verzorgde machine kan een tot tevredenheid werkend hulpmiddel zijn. Onderhouds- en verzorgingsfouten kunnen tot onvoorziene ongevallen en letsels leiden.

- **Gebruik voor alle reinigingswerkzaamheden nooit scherpe reinigingsmiddelen. Dit kan tot beschadigingen of vernieling van de machine leiden.**
- **Netstekker uitnemen. (#01977)**
- Reparatie- en onderhoudswerkzaamheden aan de elektrische installatie slechts door vaklieden laten uitvoeren.
- Alle beschermings- en veiligheidsinrichtingen moeten na voltooide reparatie of onderhoudswerkzaamheden onmiddellijk weer gemonteerd worden.

Wij adviseren:

- **Splijtmes**
Het splijtmes is een slijtonderdeel dat naar behoefte nageslepen moet worden. Dit verhoogt de splijtprestatie en spaart de splijter. **Tip: Splijtmes invetten!**

- **Met twee handen te bedienen veiligheidsinrichting**
De gecombineerde houd- en schakelinrichting moet lichtlopend blijven. Af en toe met weinig oliedruppels smeren.
- **Bewegende onderdelen**
Geleidingen van het splijtmes schoon houden (vuil, houtsplinters enz.). Geleiderails met vet smeren.
- **Hydrauliek**
- Hydraulische aansluitingen en schroefverbindingen op dichtheid en slijtage controleren. Eventueel de schroefverbindingen aandraaien.

Jaarlijks een olieerversing uitvoeren (afb. 11)

- Oliestand controleren (machine moet op een vlakke ondergrond staan). De olietank bevindt zich in het onderste gedeelte van de splijtzuil en is met hoogwaardige hydraulische olie gevuld.
- Aan de splijtzuil bevinden zich 2 inbusbouten. De onderste is voor het aftappen van olie (bij olieerversing) en de bovenste is voor het controleren van de oliestand. Het olieniveau dient tot de bovenste inbusbout te staan.
- De olieaftapplug (afb. 11/1) uitdraaien.
- Oude olie opvangen (afhankelijk van model van de machine, verschillende hoeveelheden).
- **Oude olie op milieuvriendelijke wijze verwijderen.**
- De olieaftapplug opnieuw indraaien. **Geen vuil in de olietank laten komen.**
- Hydraulische olie vullen, tot de bovenste inbusbout (afb. 11/2).
- Houtspijter enkele malen leeg bedienen.

Aanbevolen hydraulische olie: DIN ISO HLP 46

Güde artikel nr. 42004

Viscositeit: 46

Olie-inhoud: zie "Technische gegevens".

Functietest

De hydraulische houtspijter wordt gebruiksklaar geleverd. Vóór ieder gebruik zou deze functietest uitgevoerd moeten worden.

- Beide schakelgrepen naar beneden drukken en splijtmes naar beneden, tot ca. 5 cm boven de tafel, laten zakken.
- Telkens één schakelgreep loslaten, het splijtmes moet in de gekozen positie blijven staan.
- **01977: STOP schakelaar: Het klapdeksel van de schakelcombinatie schakelt de elektrische aandrijving uit. Het rode vlak op de gele ondergrond signaleert de NOOD-UIT-functie. Bediening slechts in geval van gevaar! Attendeer andere personen op deze veiligheidsinrichting.**

Oplossen van storingen

Problemen	Mogelijke oorzaken	Oplossing
Motor start niet	1. Geen stroom aan het stopcontact. 2. Elektrische verlengkabel defect. 3. Onjuiste aansluitkabel. 4. Schakelaar condensator defect.	1. Netzekering controleren. 2. Netstekker uitnemen, controleren, vervangen. 3. Aansluiting vijfaderig, met 2,5 mm ² doorsnede. 4. Machine door elektriciën laten controleren.
Onjuiste draairichting van de motor	1. Onjuiste aansluiting.	1. Fasewisselaar in de machinestekker met schroevendraaier draaien.
Geen beweging van het splijtmes	1. Schakeling met twee handen en schakelhefboom bijstellen:	1. → Oliestand controleren. → Stuurventiel defect. Vervanging uitsluitend door service.
Splijter levert geen vermogen		1. → Alle schroeven aan het schakelstangenstelsel controleren. → Trekstang (afb. 10/B) bijstellen zodat de hydraulische stoter aan het ventiel geheel wordt ingedrukt.
Hydrauliek	1. Olieverlies, bodemvervuiling.	1. → Schroefverbinding aandraaien. → Slangen vervangen.

Enkel bij 400 volt machines:

Beslist op de draairichting (zie motorpijl) van de motor letten, omdat een gebruik met een verkeerde draairichting de oliepomp beschadigt.

In dit geval vervalt iedere garantieaanspraak. Indien noodzakelijk, de draairichting door ompolen wijzigen.

Bij netaansluiting of standplaatswisseling dient de draairichting gecontroleerd te worden. Eventueel moet de polariteit gewisseld worden. Hiervoor de pool- en wisselinrichting in de machinestekker draaien. Zie afb. 2!

AAN/UIT-schakelaar:

De schakelaar is rechts aan de machine en bij gevaar gemakkelijk en zeer snel te bereiken.

GROEN = AAN (1)

ROOD = UIT (2)

NOOD-UIT-functie:

Een druk op de afdekking van de schakelaar stopt de elektrische aandrijving.

Elektrische aansluiting

Elektrische aansluitkabels regelmatig op schade controleren. Let er op dat de aansluitkabel bij het controleren met het de stroomnet niet verbonden is. Elektrische aansluitkabels dienen in overeenstemming met de gebruikte VDE-en DIN bepalingen te zijn. Gebruik enkel aansluitkabels met het kenmerk H 07 RN. Een afdruk van de typeaanduiding op de aansluitkabel is verplicht.

Beschadigde elektrische aansluitkabels

Aan elektrische aansluitkabels ontstaan vaker isolatieschaden.

Mogelijke oorzaken kunnen zijn:

- Drukplaatsen, indien aansluitkabels door een venster of een kier van een deur worden geleid.
- Knikplaatsen door onjuiste bevestiging of leiden van de aansluitkabels.
- Snij- of knelplaatsen aan de kabel door daar overheen te rijden.
- Isolatieschaden door uittrekken van de kabel uit het stopcontact.
- Scheuren door het ouder worden van de isolatie.



Dergelijk beschadigde elektrische aansluitingen mogen niet gebruikt worden en zijn op grond van isolatieschaden levensgevaarlijk!

Draaistroommotor 400 V / 50 Hz

- Netspanning 400 volt / 50 Hz.
- Netaansluiting en verlengkabel dienen vijfaderig te zijn = 3 P + N + SL – (3/N/PE).
- Verlengkabels dienen een doorsnede van minimaal 2,5 mm² te hebben.
- De netaansluiting wordt met minimaal 16 A traag gezekerd.

Hydraulische eenheid

- De hydraulische eenheid is een gesloten systeem met olietank, oliepomp en stuurventiel. **Het complete machinesysteem mag niet gewijzigd of gemanipuleerd worden.**
- Oliestand regelmatig controleren. **Te lage oliestand beschadigt de oliepomp (afb. 8).**
- Hydraulische aansluitingen en schroefverbindingen regelmatig op dichtheid controleren - eventueel aandraaien.
- Regelmatig (elke 2 jaren) filter reinigen (afb. 9).



**A.V. 2 Le stampe supplementari, anche parziali, richiedono l'autorizzazione. Sono riservate le modifiche tecniche.
Le figure sono illustrative! Traduzione del Manuale d'Uso originale.**

Descrizione della macchina (fig. 1)

1. Leve di comando
2. Combinazione interruttore-presa 400V (invertitore delle fasi) #01977
3. Meccanismo d'avviamento a barra
4. Cuneo da spaccatura
5. Meccanismo di fissaggio
6. Arco terminale di spegnimento

Garanzia

Il periodo di garanzia è di 12 mesi in caso di uso industriale, di 24 mesi per i consumatori, e inizia a decorrere dalla data dell'acquisto dell'apparecchio.

La garanzia si riferisce esclusivamente ai difetti dovuti a difetti di materiale o di fabbricazione. Nel caso di reclamo durante il periodo di garanzia occorre allegare il documento originale d'acquisto con la data di vendita.

Non rientra nella garanzia l'uso improprio quale ad es. sovraccarico dell'apparecchio, applicazione di una forza eccessiva, danneggiamento dovuto ad un intervento dei terzi o oggetti estranei, mancato rispetto del manuale d'uso e di montaggio e usura normale.

Istruzioni di sicurezza generali

Prima di lavorare con apparecchio leggere attentamente le prescrizioni di sicurezza sotto indicate e le istruzioni dell'uso. Nel caso di consegna dell'apparecchio alle altre persone consegnarli, per favore, anche il Manuale d'Uso. Conservare sempre bene il Manuale d'Uso! Conservare le istruzioni nel luogo sicuro per le consultazioni ulteriori.

Controllare l'integrità del pacchetto. Dopo l'estrazione dall'imballo, controllare tutte le parti dal punto di vista dei danni dovuti dal trasporto. In caso di contestazione informare immediatamente il Fornitore. Le contestazioni ritardate non saranno accettate.

ATTENZIONE!
AL TRASPORTO SULLE VIE DI CIRCOLAZIONE PUBBLICA BADARE A CHE LE TARGHE E L'ILLUMINAZIONE NON SIANO COPERTE DALL'APPARECCHIO.
I SEGNALE DI PERICOLO E LE SCHEDE CON LE ISTRUZIONI DEVONO ESSERE APPLICATI IN CONFORMITA' ALLE DIRETTIVE SULLA CIRCOLAZIONE STRADALE.
LA SPACCATRICE AZIONATA AD ALBERO ARTICOLATO, IN CONFORMITA' ALLA NORMA E SENZA L'ECCEZIONE, DEVE ESSERE COLLEGATA CON IL TRAINO TRAMITE LA SOVRASTRUTTURA A TRE PUNTI!
IN NESSUN CASO, NON DEVONO ESSERE UTILIZZATI CONTEMPORANEAMENTE GLI ENTRAMBI E DUE AZIONAMENTI!

-  Prima di ogni uso controllare sempre livello dell'olio. Se necessario, aggiungerlo.
- L'apparecchio può essere manovrato solamente da unica persona.
- Prima di ogni uso eseguire controllo visivo dell'apparecchio. Non utilizzare la macchina nel caso dei dispositivi di sicurezza danneggiati e/o usurati. Mai escludere i dispositivi di sicurezza dalla funzione.
- Non avviare l'apparecchio rovesciato e sempre quando non è nella posizione di lavoro.
- Siete responsabili della sicurezza nel luogo di lavoro.
- Mantenere ordinato il posto di lavoro. Posto di lavoro disordinato può condurre all'incidente.
- Lavorare solo sotto la luce sufficiente.
- Proteggerlo all'umidità ed alla pioggia.
- Non utilizzare gli apparecchi elettrici nei luoghi con il pericolo dell'incendio oppure d'esplosione.

- Utilizzare l'apparecchio solo in luce di giorno oppure in buona illuminazione artificiale.
- Evitare il contatto con corpi messi a terra, ad es. tubi, corpi di riscaldamento, stufe, frigoriferi etc.
- Mai lasciare l'apparecchio senza la sorveglianza.
- Tenere l'apparecchio fuori la portata dei terzi, soprattutto dei bambini ed animali domestici, ed evitare che questi tocchino il cavo.
- Quando dovete interrompere il lavoro, depositare l'apparecchio nel luogo sicuro.
- Nel caso in cui l'apparecchio non viene utilizzato, conservarlo nel luogo asciutto, protetto all'accesso dei bambini.
- Non sovraccaricare gli apparecchi elettrici. Gli apparecchi lavorano meglio e più sicuro nell'arco di prestazione indicato.
- Utilizzare l'apparecchio esclusivamente per lo scopo indicato nel presente Manuale d'Uso.
- Non utilizzare gli apparecchi di potenza inferiore per i lavori più esigenti.
- Non utilizzare gli indumenti larghi, oppure gioielli che potrebbero essere presi dalle parti in rotazione.
- Per lavoro all'esterno consigliamo utilizzare la calzatura d'antiscivolo.
- Nel caso dei capelli lunghi applicare la retina.
- Utilizzare sempre gli occhiali di protezione e protezione dell'udito.
- Non utilizzare il cavo per i lavori, ai quali non è destinato.
- Non utilizzare il cavo per estrarre la spina dalla presa e proteggerlo alle temperature elevate, oli e spigoli vivi.
- Assicurare la posizione del corpo sicura e mantenere sempre l'equilibrio.
- Rispettare le istruzioni per la lubrificazione e sostituzione dell'utensile.
- Controllare periodicamente il cavo d'alimentazione dell'apparecchio elettrico e i cavi di prolunga, fargli sostituire dal professionista nel caso di danneggiamento.
- I manichi mantenere asciutti e senza le tracce dell'olio e/o grasso.
- L'apparecchio fuori l'uso e prima di manutenzione e/o registrazione deve essere sconnesso dalla rete.
- Prima di accendere l'apparecchio, controllare che siano eliminate le chiavi ed attrezzi dell'aggiustaggio.
- Evitare l'accensione involontaria. Connettendo la spina alla presa, accertarsi che l'interruttore sia disattivato.
- Utilizzare all'aperto solo i cavi di prolunga correttamente identificati e approvati.
- Porre attenzione a ciò, che state facendo. Lavorare razionalmente. Non utilizzare l'apparecchio elettrico senza esser concentrati.
- Prima di utilizzare gli attrezzi elettrici occorre controllare accuratamente la perfetta funzione dei dispositivi di protezione oppure delle parti leggermente danneggiate e sostituirle, se necessario.
- Tutte le parti dell'apparecchio devono essere periodicamente controllate dal punto di vista dei danni oppure dell'invecchiamento. L'apparecchio non deve essere utilizzato, se non è nel perfetto stato.
- Non utilizzare gli apparecchi con interruttore non funzionante.
- Per le riparazioni utilizzare solo i ricambi originali.
- Le riparazioni può eseguire solo un elettricista.
- Prima di messa dell'apparecchio in funzione e dopo qualsiasi urto controllare i segni di usura oppure dei danni e far fare le riparazioni necessarie.
- Mai utilizzare i ricambi oppure gli accessori non approvati oppure non consigliati dal costruttore.
- Badare a ciò, che gli altri oggetti **non possano** causare il cortocircuito sui contatti dell'apparecchio.
- **L'apparecchio non è un giocattolo per i bambini!** I bambini non riescono prevedere i pericoli causati da tal apparecchio. In nessun caso lasciare i bambini utilizzare gli apparecchi elettrici.
- **Non devono manovrare l'apparecchio le persone di capacità fisica, sensoria oppure mentali non adatte.**

- **Non deve essere messo in funzione l'apparecchio evidentemente danneggiato.**
- **Le riparazioni profane possono causare i gravi pericoli.**
- **Le stesse prescrizioni valgono per i componenti degli accessori.**

Güde GmbH & Co. KG non assume la responsabilità dei danni sotto elencati:

- **danni sull'apparecchio dovuti dagli influssi meccanici e dalla sovratensione;**
- **modifiche sull'apparecchio;**
- **l'uso per lo scopo diverso da quello indicato nel Manuale.**
- **Rispettare scrupolosamente tutte istruzioni di sicurezza per evitare le ferite e i danni.**

Istruzioni di sicurezza specifiche importanti per l'apparecchio

- Mantenere sempre pulita la zona di lavoro e eliminare immediatamente i residui della legna caduta.
- Badare a che la legna è una materia naturale che, durante la spaccatura, può avere il comportamento incontrollabile (pezzi di legna lanciati inattesa).
- Usare sempre la calzatura di protezione.
- In ogni caso, tenere le mani fuori la testata del tronco – la zona di contatto con il cuneo da spaccatura.
- Le superfici frontali della legna da spaccare devono essere possibilmente rette perché il tronco appoggiato sul tavolo sia stabile e non possa scivolare lateralmente.
- I dispositivi di sicurezza sull'apparecchio non devono essere né smontati né messi fuori funzione.
- Eliminare dal posto di manovra dell'apparecchio la legna, i residui legnosi e la scorza.
- Controllare i cavi d'alimentazione. Non utilizzare i cavi d'alimentazione danneggiati.
- Prima di messa in funzione, controllare la giusta funzione del comando bimanuale.
- Indossare la tuta aderente. Togliersi tutti i gioielli, anelli compresi, e l'orologio da polso.
- Indossare la tuta.
- **Attenzione al lavoro: Pericolo delle lesioni sulle dita e mani da parte dell'utensile da spaccatura.**
- **Al lavoro col apparecchio devono essere montati tutti i dispositivi di sicurezza e i carter e pienamente funzionali.**
- Per la spaccatura dei pezzi pesanti oppure grandi utilizzare un sostegno adatto.
- La sostituzione dell'utensile, registrazione, pulizia, manutenzione e rimozioni dei guasti devono essere svolti solo con il motore spento. Sconnettere la spina dalla presa!
- Terminata la riparazione oppure manutenzione, tutti dispositivi di protezione e di sicurezza devono essere rimontati immediatamente al suo posto.
- Prima di utilizzarla, appoggiare la spaccatrice dei tronchi sulla superficie piana e non scivolante. Assicurare la libertà sufficiente di movimentazione.
- Mai utilizzare la spaccatrice dei tronchi in pioggia.
- La tensione di rete deve corrispondere a quella indicata sulla targhetta dell'apparecchio.
- All'utilizzo del tamburo d'avvolgimento svolgere completamente il cavo per evitare il riscaldamento dello stesso.
- Lavorando all'aperto, la presa deve essere munita dell'interruttore di protezione alla corrente falsa.
- Il pezzo di legna da lavorare deve essere appoggiato sul tavolo dell'apparecchio sempre in posizione stabile per evitare lo spostamento dello stesso.
- Non spaccare la legna bagnata.
- Spaccare sempre solo unico pezzo della legna.
- Non spaccare la legna contenente i corpi estranei.
- Per rimuovere i guasti oppure togliere i pezzi incuneati spegnere sempre l'apparecchio e sconnettere la spina dalla presa. Togliere sempre prima il pezzo della legna incuneato.

Comportamento nel caso d'emergenza

Applicare il pronto soccorso relativo all'incidente e rivolgersi più rapidamente al medico qualificato.
 Proteggere il ferito agli ulteriori incidenti e tranquillizzarlo.
Con riferimento alla DIN 13164, il luogo di lavoro deve essere sempre dotato della cassetta di pronto soccorso per eventuali incidenti. Il materiale utilizzato deve essere aggiunto immediatamente. In caso di richiesta del pronto soccorso comunicare le seguenti informazioni:

1. **Luogo dell'incidente**
2. **Tipo dell'incidente**
3. **Numero dei feriti**
4. **Tipo della ferita**

Segnaletica:

Sicurezza del prodotto:

	
Prodotto è conforme alle relative norme CE	

Divieti:

	
Divieto generale	Divieto della fiamma viva!
	
Divieto dell'uso nei locali chiusi!	Divieto del fumare!



Warnung: Avviso:

	
Avviso/attenzione	Ammonimento! Pericolo di schiacciamento!
	
Attenzione al pericolo di inciampare!	Mantenere la distanza sicura!
	
Avviso alla pericolosa tensione elettrica	



Direttive:

	
Prima dell'uso leggere il Manuale d'Uso!	Utilizzare la calzatura di protezione!
	
Usare i guanti di protezione!	Utilizzare gli occhiali di protezione e le cuffie!

Tutela dell'ambiente:

	
Smaltire i rifiuti in modo professionale, che non stia inquinato l'ambiente.	Gli apparecchi elettrici/elettronici difettosi e/o da smaltire devono essere consegnati ai centri autorizzati.

Imballo:

	
Proteggere all'umidità	L'imballo deve essere rivolto verso alto

Dati tecnici:

	
Tensione/frequenza	Potenza del motore
	
Nominale forza di spacc.	Max. lunghezza della legna
	
Giri dell'albero d'uscita	albero d'azionamento
	
Andamento della gestione	Giri dell'albero d'uscita - albero d'azionamento
	
Max. diametro della legna	Peso

Uso in conformità alla destinazione

La spaccatrice dei tronchi idraulica deve utilizzata solo in verticale. I tronchi legnosi devono essere spaccati solo in verticale, nel senso delle fibre. Ogni altro uso è considerato per controverso alla destinazione. Il costruttore non assume la responsabilità dei danni di conseguenza; il rischio è a carico dell'Utente proprio.

Smaltimento

Le istruzioni per lo smaltimento derivano dai pittogrammi attaccati sull'apparecchio e sull'imballo. La descrizione dei singoli significati riporta il capitolo "Segnaletica".

Smaltimento dell'imballo da trasporto

L'imballo protegge l'apparecchio contro i danni durante il trasporto. I materiali d'imballo sono scelti a seconda della tutela dell'ambiente ed il modo di smaltimento, perciò possono essere riciclati. Il ritorno dell'imballo in circolazione dei materiali risparmia le materie prime e diminuisce i costi di lavorazione dei rifiuti. Le singole parti dell'imballo (es. fogli, styropor) possono essere pericolosi per i bambini. **Esiste il pericolo di soffocamento!** Tenere le parti dell'imballo fuori portata dei bambini e smaltirli prima possibile.

Requisiti all'operatore

L'operatore è obbligato, prima di usare la macchina, leggere attentamente il Manuale d'Uso.

Qualifica

Oltre le istruzioni dettagliate del professionista, per uso dell'apparecchio non è necessaria alcuna qualifica speciale.

Età minima

Con apparecchio possono lavorare solo le persone che hanno raggiunto 18 anni. L'eccezione rappresenta lo sfruttamento dei

minorenni per lo scopo dell'addestramento professionale per raggiungere la pratica sotto controllo dell'istruttore.

Istruzioni

Utilizzo dell'apparecchio richiede solo le istruzioni adeguate del professionista rispettivamente leggere il Manuale d'Uso. Non sono necessarie le istruzioni speciali.

Dati tecnici

	DHH 1100/13 TEZ
H x L x P in mm	2600 x 850 x 1300 mm
Max. lunghezza della legna	1.050 mm
Max. diametro della legna	500 mm
Max. corsa del cilindro	990 mm
Nominale forza di spacc.	13 t
Velocità avanti	motore elettrico 4 / 11 cm/s – albero d'azionamento 8 / 18 cm/s
Velocità indietro	motore elettrico 7 cm/s – albero d'azionamento 13 cm/s
Volume serbatoio d'olio cca	16 l
Tipo del regime	motore elettrico + albero d'azionamento
Pressione idraulica	210-220 bar
Peso netto/lordo	300 kg/ 300,2 kg

Tensione/frequenza	400 V/50 Hz
Potenza del motore	4,5 kW (6,1 PS)
potenza del trattore	15 PS/ 11 kW
Giri dell'albero d'uscita	540 min ⁻¹
Cod. ord.	01977

	DHH 1100/13 TZ
H x L x P in mm	2600 x 850 x 1300 mm
Max. lunghezza della legna	1050 mm
Max. diametro della legna	500 mm
Max. corsa del cilindro	990 mm
Nominale forza di spacc.	13 t
Velocità avanti	8 / 18 cm/s
Velocità indietro	13 cm/s
Volume serbatoio d'olio cca	16 l
Tipo del regime	albero d'azionamento
Pressione idraulica	210-220 bar
Peso netto/lordo	277 kg/277,2 kg

Tensione/frequenza	albero d'azionamento oppure da
potenza del trattore	15 PS / 11 kW
Giri dell'albero d'uscita	540 min ⁻¹
Cod. ord.	01976

Trasporto e stoccaggio

- L'apparecchio può essere trasportato solo con motore spento (#01977).
- Pulire accuratamente l'apparecchio, prima di immagazzinarlo.
- Conservare l'apparecchio nel luogo pulito ed asciutto.

⚠ Al trasporto dell'apparecchio può avvenire la perdita dell'olio. Assicurare la macchina in modo adatto ed adottare le misure preventive all'inquinamento dell'ambiente.

Trasporto:

- **Trasporto con carrello/transpallet:**
L'apparecchio in trasporto al Cliente è fissato sul pallet tramite le bande.
- **Trasporto con la gru:**
Per il trasporto sul gancio devono essere utilizzati i golfari sull'armadio.
Mai sollevarlo sul cuneo da spaccatura!
Mai trasportarlo in orizzontale (perde l'olio)

Installazione:

L'apparecchio è concepito per i lavori sulle superfici piane e deve essere installato sulla base rigida, in modo che abbia la stabilità necessaria.

Montaggio e prima messa in funzione

ATTENZIONE!
IN NESSUN CASO, NON UTILIZZARE CONTEMPORANEAMENTE GLI ENTRAMBI E DUE AZIONAMENTI! (#01977)
ATTENDERSI ALLA CORRETTA CONNESSIONE DELLA TUBAZIONE A PRESSIONE PER LA CORRETTA FUNZIONE DELLA VALVOLA.
ATTENDERSI A CHE NON STIANO LE PERSONE NON ADATTE NELLA ZONA PERICOLOSA!

Pericoli residui e misure di protezione

L'apparecchio è costruito secondo lo stato recente della tecnica e delle direttive tecniche di sicurezza generalmente accettate.

Possono però originare i rischi residui durante lavoro.

- C'è il pericolo delle ferite per le dita e le mani dalla parte dell'utensile da spaccatura in caso di manovra profana oppure posizione instabile della legna.
- Incidenti dovuti dal pezzo di legna lanciato in caso di manovra scorretta.
- Pericolo per la salute dalle schegge e frazioni. E' indispensabile utilizzare i mezzi di protezione personale, ad es. guanti di protezione.
- Pericolo della scossa elettrica in uso dei cavi elettrici non adatti.
- Malgrado tutte le misure preventive possono persistere i rischi residui invisibili.
- I rischi residui possono però essere minimizzati mantenendo le istruzioni di sicurezza, l'uso in conformità alla destinazione e Manuale d'Uso.

Motore d'azionamento (01977):

Il motore elettrico è collegato in modo che sia pronto all'esercizio.

La connessione è conforme alle relative istituzioni di VDE e DIN.

La connessione alla rete dalla parte del Cliente e il cavo di prolunga utilizzato devono corrispondere alle prescrizioni.

ATTENZIONE!
PERICOLO DI SCHIACCIAMENTO! PORRE ATTENZIONE ALLE MANI IN UTILIZZO DEL TAVOLO DA SPACCATURA. L'ARRESTO INFERIORE DELL'ALTEZZA DEVE ESSERE IMPOSTATO IN MODO CHE SIA GARANTITA LA DISTANZA SICURA 6 – 8 CM FRA IL CUNEO DA SPACCATURA E IL TAVOLO.
Vedi le figure.

Manovra

(fig. 3, 4, 5, 6, 12 e 13)

Messa in funzione con cilindro in basso:

- Per la spacciatrice azionata elettricamente basta tirare la leva di comando oppure sollevare l'arco terminale di spegnimento – in livello degli occhi – per attivare il fincorsa.
- Per avviare adesso il motore rispett. l'albero d'azionamento allentare il bloccaggio e tirare entrambe le due leve di comando. Adesso lo stelo di stantuffo è spinto fuori cilindro e il cilindro sta piano salendo in alto (fig. 3).
ATTENZIONE: E' indispensabile porre attenzione ai flessibili idraulici!!!
- Con cura e piano inserire le viti nei fori, prendere il manico d'avviamento ed avvitarlo i dadi sulle viti (fig. 4).

Mai andare su con il cilindro velocemente e non utilizzare la forza!

- Gli errori nella manovra sono ovviamente esclusi dalla garanzia!!
- Lasciare adesso il manico; il cuneo da spaccatura è tirato dallo stelo di stantuffo verso alto. La spacciatrice è quindi pronta all'uso (fig. 5).

Messa in funzione con cilindro in alto:

- Connettere alla rete, avviare il motore, finito. **(Attendersi al senso dei giri!)**
- Avviare l'albero d'azionamento, finito.

Abbassamento del cilindro per il trasporto:

Sulla superficie de suolo appoggiare un tronco di legna alto cca 15 – 20 cm. Tirare i manichi d'avviamento e abbassare il cuneo da spaccatura finché tocca il tronco stesso. Adesso, tramite il manico d'avviamento, bloccare la retromarcia. Spegner il motore rispett. disattivare l'albero d'azionamento.

- (Bloccare il fincorsa in caso di essere soli.)
- Svitare dal perno combaciato entrambi e due dadi per allentare la piastra del cilindro dal telaio. (fig. 3)
- Attivare adesso il motore/l'albero d'azionamento.
- Senza tirare il manico d'accensione, il cilindro scende fino al cuneo da spaccatura.
- Non appena sceso in basso, tirare il manico d'avviamento e spegnere l'apparecchio.

Avviare il motore e attendersi al senso dei giri. Quando l'interruttore non agisce, dopo aver tirato le leve di comando, dovete cambiare la polarità immediatamente (vedi Connessione alla rete / Impianto idraulico).

Manovra bimanuale

Alla spaccatura utilizzare i guanti da lavoro adatti!

- La legna è bloccata dal meccanismo di fissaggio.
- Con movimento di entrambi e due manichi d'avviamento **in basso** sarà attivato il processo di spaccatura.
- Lasciando **uno** dei manichi d'avviamento si ferma il movimento del cuneo da spaccatura.
- Lasciando **entrambi** e due manichi d'avviamento il cuneo da spaccatura torna in posizione superiore.

Limitazione della corsa

La posizione superiore del cuneo da spaccatura in distanza di 3 – 5 cm sopra la legna da spaccare.

- Andare con il cuneo da spaccatura in posizione richiesta.
- Lasciare la leva di comando oppure spegnere il motore.
- Allentare la boccia di stringimento A e stringere l'arco (fig. 6)
- Lasciare entrambi e due leve di comando oppure avviare il motore.
- Controllare la posizione superiore del cuneo da spaccatura.

Limitazione della corsa in basso

Tronchi di legna lunghi

- Il cilindro sale solo max. 104 cm (fig. 12).
- Boccia di registrazione in massima posizione superiore (fig. 13).

Velocità della spaccatura:

La spacciatrice ha le due velocità di spaccatura: Tirando leggermente le leve di comando il motore parte velocemente nel senso della legna da spaccare. Premendone totalmente lo scorrimento del cuneo in avanti rallenta alla velocità di spaccatura raggiungendo la massima potenza.
ATTENZIONE: Mai spaccare utilizzando lo spostamento avanti veloce! Alla spaccatura premere le leve di comando sempre fino alla fine di corsa.

Tronchi/tavolo da spaccatura

Facoltativamente disponibile:

Matching breve tavolo in legno per appendere.
Gude articolo: # 02017

- Andare con il cuneo da spaccatura fino a 5 cm sopra il tavolo d'appoggio dei tronchi.

- Lasciare la leva di comando e spegnere la spacciatrice.
- Eseguire la registrazione adatta (fig. 13).

Lunghezza della legna da spaccare

La spacciatrice idraulica della legna è adatta alla spaccatura dei tronchi (tavolo da spaccatura montato) e della legna metrica. E' possibile limitare la corsa. (Cfr. Limitazione della corsa)

La limitazione utile della corsa di salita è cca 3 -5 cm sopra la legna.

ATTENZIONE, PERICOLO DELLE FERITE!

Per la spaccatura dei tronchi, il tavolo da spaccatura viene messo in posizione di lavoro e bloccato dal perno con la copiglia (fig. 5). Mettere adesso il fincorsa del tavolo da spaccatura tramite la copiglia sulla barra di registrazione in posizione centrale (fig. 17; fig. 14). Utilizzare per ciò la boccola (fig. 15; fig. 16)

Con la copiglia bloccata giustamente, il cuneo da spaccatura si ferma cca 5 cm dal tavolo da spaccatura (fig. 18)

Manutenzione e cura

Istruzioni di sicurezza per ispezioni e manutenzione:

Solo la macchina periodicamente mantenuta e curata può essere l'aiutante soddisfacente. La manutenzione e cura mancanti possono condurre agli incidenti e ferite inaspettabili.

- **Per lavori di pulizia non utilizzare i mezzi aggressivi. Potrebbero danneggiare oppure rovinare la macchina.**
- **Sconnettere la spina dalla presa (#01977)**
- Le riparazioni e la manutenzione dell'impianto elettrico far fare solo dall'elettricista.
- Terminata la riparazione oppure manutenzione, tutti dispositivi di protezione e di sicurezza devono essere rimontati immediatamente al suo posto.

Vi consigliamo:

- **Cuneo da spaccatura**
Il cuneo da spaccatura è la parte di usura rapida che, in caso di necessità, deve essere affilato ulteriormente. Ciò aumenta la potenza di spaccatura e protegge la spacciatrice. **Consiglio: trattare del grasso il cuneo spaccatura!**
- **Dispositivo bimanuale di protezione**
Il dispositivo combinato di fissaggio e d'avviamento deve la funzione facile. Trattarlo occasionalmente di alcune gocce dell'olio.
- **Parti mobili**
La guida del cuneo da spaccatura mantenere pulita (sporco, schegge, scorza etc.). Le liste di scorrimento trattare del grasso.

• **Impianto idraulico**

I raccordi idraulici e nipple controllare per la tenuta e l'usura. Serrare nipple eventualmente.

Una volta all'anno eseguire il cambio dell'olio (fig. 11):

- Controllare livello dell'olio (l'apparecchio deve stare in verticale). Il serbatoio dell'olio si trova nella colonna della spacciatrice ed è riempito dal Costruttore dell'olio idraulico di qualità.
- Sulla colonna della spacciatrice si trovano due viti a brugola. Quella inferiore serve per lo scarico dell'olio (al cambio dell'olio), la superiore per controllo livello d'olio. Il livello d'olio deve raggiungere la vite a brugola superiore.
- Svitare la vite di scarico dell'olio (fig. 11/1).
- Raccogliere l'olio esaurito (ogni modello ha la quantità diversa).
- L'olio esaurito smaltire ecologicamente.
- Avvitare la vite per lo scarico dell'olio. **Attenzione! Nel serbatoio dell'olio non devono penetrare le impurità.**
- Versare l'olio idraulico fino alla vite a brugola superiore (fig. 11/2)
- Provare alcune volte la spacciatrice a vuoto.

L'olio idraulico consigliato: DIN ISO HLP 46

Güde cod. ord. 42004

Viscosità: 46
Quantità dell'olio: (Cfr. Dati tecnici)

Controllo di funzione

La spacciatrice idraulica dei tronchi è fornita pronta all'uso. Prima di ogni uso occorre eseguire il seguente controllo di funzione.

- Lasciare scendere giù gli entrambi e due manichi d'avviamento e il cuneo da spaccatura, fino a cca 5 cm sopra il tavolo.
- Lasciare sempre solo uno dei manichi d'avviamento; il cuneo da spaccatura rimane fermo in posizione desiderata.
- **01977: L'interruttore STOP/coperchio ribaltabile – la combinazione degli interruttori spegne l'azionamento elettrico. Il cerchio rosso sulla base gialla segnala la funzione di spegnimento in emergenza. Utilizzare solo in caso di pericolo! Informare su tale dispositivo di protezione anche le altre persone.**

Ricerca dei guasti

Problemi	Possibili cause	Rimozione
Motore non parte	1. Manca la corrente nella presa 2. Cavo di prolunga difettoso 3. Cavo d'alimentazione difettoso 4. Interruttore, condensatore difettoso	1. Controllare l'interruttore di rete 2. Sconnettere la spina, controllare, sostituire 3. Allacciamento 5 fili con la sezione 2,5 mm ² 4. Far controllare l'apparecchio dall'elettricista
Scorretto senso dei giri del motore	1. Connessione scorretta	1. Girare l'invertitore delle fasi nella spina dell'apparecchio tramite il cacciavite.
Nessun movimento del cuneo da spaccatura	1. Cambio posizione della leva di comando dell'avviamento bimanuale	1. → controllare livello d'olio → guasto della valvola di comando, far sostituire solo dal CAT
La spacciatrice è senza la potenza		1. → controllare tutte le viti sul meccanismo d'avviamento a barra → Spostare la barra di trazione (fig. 10/B), sarà così spinto totalmente dentro l'alzavalvole.
Impianto idraulico	1. Perdita dell'olio, inquinamento del suolo	1. → Serrare nipple → Sostituire i flessibili

Solo per gli apparecchi 400V:

E' indispensabile badare al senso di rotazione del motore (freccia sul motore) perché la marcia nel senso errato danneggia la pompa d'olio. In tal caso cade qualsiasi diritto di garanzia. Nel caso di necessità cambiare il senso di rotazione rovesciando i poli della spina. Per la connessione alla rete oppure al cambio del luogo deve essere controllato il senso dei giri. Eventualmente dovrà essere invertita la polarità. Ruotare quindi il dispositivo di cambio poli nella spina dell'apparecchio. Vedi fig. 2!

Interruttore ON/OFF:

In caso di pericolo troverete velocemente l'interruttore sul lato destro dell'apparecchio.
VERDE = ON (1)
ROSSO = OFF (2)

Funzione di spegnimento in emergenza:

Premendo l'interruttore si ferma l'azionamento elettrico.

Connessione alla rete

Controllare periodicamente i cavi d'alimentazione dal punto di vista dei danni. Attendersi a che al controllo il cavo d'alimentazione non sia connesso alla rete. I cavi d'alimentazione devono corrispondere alle relative istituzioni di VDE e DIN. Utilizzare solo i cavi con identificazione H 07 RN. L'indicazione di tipo sul cavo d'alimentazione è la norma.

Cavi d'alimentazione difettosi

Sui cavi d'alimentazione avviene spesso il danneggiamento dell'isolamento.

Le cause possibili possono essere le seguenti:

- Schiacciamenti, se i cavi d'alimentazione passano nelle fessure sotto le finestre oppure porte.
- Piegature per causa di fissaggio oppure la posa dei cavi d'alimentazione profani.
- Taglio oppure schiacciamento dovuti dal passaggio sui cavi d'alimentazione.
- Danneggiamento dell'isolamento dal tiro forte del cavo dalla presa sul muro.
- Rotture dovute dall'invecchiamento dell'isolamento.



I cavi d'alimentazione così danneggiati non devono essere utilizzati e per causa dell'isolamento danneggiato sono pericolosi per la vita!

Motore trifase 400V / 50Hz

- Tensione di rete 400V / 50Hz.
- La connessione alla rete e il cavo di prolunga devono avere 5 fili = 3P + N + SL. – (3/N/PE).
- I cavi di prolunga devono avere la sezione minima 2,5 mm²
- La connessione alla rete assicurata dal fusibile inerte min. 16°.

Impianto idraulico

- L'impianto idraulico è il sistema chiuso, dotato del serbatoio d'olio, della pompa ad olio e della valvola di comando. **Il sistema completato dal Costruttore non deve subire le modifiche né deve essere manipolato.**
- Controllare periodicamente livello dell'olio. **L'insufficienza dell'olio danneggia la pompa ad olio. (fig. 8)**
- I raccordi idraulici e nipple controllare periodicamente per la tenuta, serrarli eventualmente.
- Occasionalmente (min. ogni 2 anni) pulire i filtri (fig. 9)

**A.V. 2 Utányomást és részutányomást is jóvá kell hagyatni. Műszaki változások fenntartva.
Illusztrációs ábrák! Az eredeti használati utasítás fordítása****A gép részei (1.ábra)**

1. Irányító karok
2. 400V kapcsoló – konektor kombináció (fázisváltó) #01977
3. Indító kar
4. Hasító kés
5. Tartó mechanizmus
6. Íves végálláskapcsoló

Jótállás

Jótállás időtartama 12 hónap ipari használat esetén, fogyasztó esetén 24 hónap, jótállás a készülék megvétele napján kezdődik.

A jótállás kizárólag anyag vagy gyártási hibából eredő hibákra vonatkozik. A garancia idő alatt történt reklamáció esetén mellékelni kell az eredeti vételt igazoló nyugtát az eladás dátumával.

Jótállás nem vonatkozik szakszerűtlen használatra pl. készülék túlterhelése, idegen beavatkozás vagy tárgy okozta sérülésekre, használati és szerelési útmutató be nem tartására, normális kopásra.

Általános biztonsági utasítások

A gép használata előtt figyelmesen olvassa el a használati utasításokat, s őrizze meg további szükségletre, hogy mindig kéznél legyen! Az esetben, ha a gépet másnak átadja, feltétlenül adja át a használati utasítást is. Ellenőrizze a csomagolást, hogy komplett legyen. Kicsomagolás után ellenőrizze az alkatrészeket, hogy hibátlanok legyenek, nem rongálódtak-e meg szállítás közben. Ha hibát talál, azonnal értesítse a szolgáltatót, ugyanis későbbi reklamáció nem lesz elismerve.

VIGYÁZZ!

**A KÖZUTAKON VALÓ SZÁLLÍTÁS ALATT ÜGYELNI KELL ARRÁ, HOGY A GÉP NE TAKARJA LE A SZÁMOKKAL ELLÁTOTT TÁBLÁKAT, S A VILÁGÍTÁST. A FIGYELMEZTETŐ TÁBLÁKAT ÉS AZ UTASÍTÁSOKKAL ELLÁTOTT TÁBLÁKAT A KÖZLEKEDÉSRENDÉSZETI SZABÁLYOK SZERINT KELL ELHELYEZNI. AZ ESETBEN, HA A RÖNKHASÍTÓT CSUKLÓS TENGELY HAJTJA, AZ ELŐÍRÁSOKNAK MEGFELELŐEN HÁROMPONTOS ERŐSÍTÉSSEL KELL RÖGZITENI A SZÁLLÍTÓ BERENDEZÉSHEZ!
SEMMI ESETRE SEM SZABAD MINDKÉT HAJTÓMŰVET EGYSZERRE HASZNÁLNI!**

-  **Minden használat előtt ellenőrizze az olaj állapotát. Szükség esetén tölts fel.**
- **A gépet kizárólag csak egy személy kezelheti!**
- A gépet használat előtt vizuálisan ellenőrizze, csak abban az esetben használhatja, ha a biztonsági berendezés nincs elkopva, vagy megrongálódva. Tilos a biztonsági berendezést kikapcsolni!
- Tilos a gépet bekapcsolni abban az esetben, ha túl van csavarodva, vagyis nincs munkahelyzetben.
- Maga felelős a munkahely biztonságáért.
- Munkahelyét tartsa rendben. Rendetlenség a munkahelyen balesetekhez vezet.
- Kizárólag megfelelő megvilágítás mellett dolgozhat.
- Tilos a gépet nedves, esős időben, vagy nyirkos környezetben használni.
- A villamos gépet tilos tűzveszélyes gázok, vagy folyadékok közelében használni.
- Kizárólag nappali, vagy megfelelő mesterséges világítás mellett dolgozhat.
- Akadályozza meg, hogy teste érintkezésbe kerüljön a gép leföldelt részeivel pl. csövek, fűtőtestek, rezsók, jégszekerények, stb.
- A gépet tilos felügyelet nélkül hagyni.
- A gép közelébe nem szabad idegen személyeket, gyerekeket, háziállatokat engedni. Ügyeljen arra, hogy a géppel idegen személyek ne kerüljenek kapcsolatba, s ne érintsék meg a kábelt.
- Munkaszünet alatt, kérem, helyezze a gépet biztonságos helyre.
- Ha a gépet nem használja, tegye száraz, hűvös, gyerekek számára hozzáférhetetlen helyre.
- Tilos a villamos szerszámot túlterhelni. Dolgozzon a szerszám adott teljesítményi tartományában
- A gépet kizárólag arra a célra használja, melyre a használati utasítás szerint, rendeltetve van.
- Minden munkához megfelelő szerszámot használjon.
- Ne használjon alacsony teljesítményű gépet nehéz munkához.
- Viseljen megfelelő munkaruhát!
- Ne viseljen bő öltözetet, vagy ékszereket, melyeket a forgó részek bekaphatnak.
- Kinti környezetben végzendő munkákhoz ajánlatos védő kesztyű és csúszásmentes talppal ellátott cipő viselése.
- Ha hosszú a haja, viseljen hajhálót, hogy a gép forgó részei ne tudják bekapni.
- Viseljen védő szemüveget és fülvédőt.
- A kábelt kizárólag rendeltetés szerint használja.
- A gépet tilos a hálózati kábelnél fogva húzni, tilos a dugvillát a kábelnél fogva kihúzni a konektorból. A kábelt védje melegtől, olajtól és éles tárgyaktól.
- Biztosítsa be teste természetes tartását.
- Minden esetben igyekezzen megtartani egyensúlyát és teste stabilitását.
- Kérem, tartsa be a gép kenésére és az alkatrész cserére vonatkozó utasításokat.
- A hosszabbító és a töltő kábelt is rendszeresen ellenőrizni kell, megrongálódás esetén haladéktalanul ki kell cserélni.
- A markolót tartsa tisztán, olaj és zsiradékmentesen.
- Ha a gépet nem használja, karbantartás, tisztítás, a fűrészárca cseréje előtt, a dugvilla konektorból való kihúzásával kapcsolja ki az áramkörből.
- A gép bekapcsolása előtt győződjön meg arról, eltávolította-e a közeléből és róla a szerszámokat, s a kulcsokat, melyeket használt.
- Akadályozza meg a gép véletlen bekapcsolódását. Bizonyosodjon meg arról, hogy a dugvilla konektorba való bedugása esetén a kapcsoló nincs-e bekapcsolt állapotban.
- Az esetben, ha a géppel kinti környezetben dolgozik, kizárólag kinti környezetre alkalmas hosszabbító kábelt használjon.
- Dolgozzon figyelmesen és összpontosítva.
- Figyeljen arra, amit csinál. Ha fáradt, tilos a géppel dolgozni.
- Minden használat előtt ellenőrizze, nincs-e a fűrész megrongálódva, s működőképesek-e a biztonsági berendezések. A gépet kizárólag abban az esetben szabad használni, ha nincs megrongálódva, s a biztonsági berendezés működőképes! Ellenőrizze, hogy a gép forgó alkatrészei nincsenek-e megrongálódva, hibátlanul és folyamatosan dolgoznak-e.
- Minden alkatrészt szabályszerűen kell felszerelni, s be kell biztosítani a villamos gép hibátlan működésének a feltételeit. Az esetben, ha a használati utasítás nem tartalmazza másképp, a védő burkolatot és a többi megkárosodott alkatrészt meg kell javíttatni, vagy ki kell cseréltetni autorizált szervizzel.
- Ha a KI/BE kapcsoló nem működik, tilos a gépet használni.
- A biztonságos használat érdekében csak készülékének megfelelő eredeti tartozékokat vagy alkatrészeket használjon. Más kellékek és tartozékok használata sebesülés kockázatával jár és szigorúan tilos.
- A gépet kizárólag szakemberek javíthatják meg, eredeti alkatrészek használatával, ellenkező esetben súlyos sebesülés veszélye fenyeget.

- A gép bekapcsolása előtt , bármilyen ütődés esetén ellenőrizze, nincs-e megrongálódva, szükség esetén haladéktalanul javíttassa meg.
- Ügyeljen arra, hogy **ne idézzék elő** idegen tárgyak a gép rövidzárlatát.
- **A gép nem gyerekjáték.** A gyerekek nem képesek felfogni azt a veszélyt, amit gép számukra jelenthet. Tilos a gyerekeknek megengedni, hogy a gépet használják. **Tilos a gépet olyan személyeknek használni, akik fizikai, szellemi, vagy szenzorikus képességeik, vagy elégtelen szaktudásuk alapján nem képesek a gépet biztonságosan és szabályszerűen kezelni.**
- **Az esetben, ha a gép szemmel láthatólag meg van rongálódva, tilos üzembe helyezni.**
- **Nem szakszerű javítások komoly biztonsági veszélyt jelentenek.**
- **Az alkatrészekre és a tartozékokra ugyanezek az előírások vonatkoznak.**

Güde GmbH & Co. KG nem felel az alábbi károkért:

- **A gép megkárosodása mechanikai behatások és túlfeszültség következtében.**
- **A gépen végzett változások eredményeként beállt hibákért.**
- **A használati utasítástól eltérő használat következtében beálló károsodásokért.**
- **Feltétlenül tartsa be a biztonsági utasítást, ezzel a baleseteknek és károknak elejét veszi.**

Specifikusan a gépre vonatkozó fontos biztonsági utasítások

- Munkahelyét tartsa tisztán, a lehullott fadarabokat azonnal távolítsa el.
- Ne feledkezzen meg arról, hogy a faanyag természetes nyersanyag, s hasításnál szokatlan módon viselkedhet (hirtelen kirepülő fadarabok).
- Viseljen biztonságos munkacipőt.
- Kezeit tartsa a fa homlokfelületén kívül, s távol a hasítókéstől.
- A hasítandó fa homlokfelülete lehetőség szerint derékszögű legyen, hogy a darab a hasító asztalon biztonságosan fekjűdjön, s ne csúszhasson le oldalra.
- Tilos leszerelni, vagy kikapcsolni a gép biztonsági berendezéseit.
- Távolítsa el a gép közeléből a fa- és a fakéreg hulladékot.
- Ellenőrizze a tápláló kábelt. Tilos hibás kábel használata.
- Üzembehelyezés előtt ellenőrizze a kétkezes irányítás helyes működését.
- Ne viseljen bő öltözetet, vagy ékszereket, melyeket a gép forgó részei bekaphatnak.
- Viseljen munkaruhát.
- Munka közben legyen óvatos: kezét és ujjait, a hasító berendezés, komolyan megsebesítheti.
- **A gépen, munka közben, minden védőberendezés és burkolat fel legyen szerelve és működőképés legyen.**
- Nehéz és nagy darabok hasításához használjon megfelelő alátámasztó berendezést.
- A gép alkatrészeinek a cseréje, beállítása, tisztítása, karbantartása, továbbá hibalehárítás előtt, a motort ki kell kapcsolni az áramkörből a dugvilla konektorból való eltávolításával.
- A védő és biztonsági berendezéseket, a javítási és karbantartási munkák után, haladéktalanul vissza kell szerelni a gépre.
- Munkahelye egyenes alapzatú és csúszásmentes legyen, biztosítson be elegendő mozgásteret.
- A rönkhasítót tilos esőben használni.
- Az áramkör feszültségének meg kell egyeznie a gép típuscímkéjén feltüntetett feszültséggel.
- Kábeltekercs használata esetén a kábelt teljesen tekerje le, hogy megakadályozza felmelegedését.
- Kinti munka esetén a konektort el kell látni hibaáram elleni kapcsolóval.
- A megdolgozandó darabot helyezze a gép asztalára úgy, hogy stabil l egyen, s ne csúszhasson le.
- Átázott fát ne vágjon.

- Egyszerre kizárólag csak egy darabot szabad vágni.
- Mielőtt a fával dolgozni kezd, távolítsa el belőle az idegen tárgyakat.
- Üzemzavar, vagy beakadt munkadarab eltávolítása előtt, a gépet minden esetben kapcsolja ki az áramkörből a dugvilla konektorból való eltávolításával. Ezt követően távolítsa el a beakadt darabot, s csak ezután igyekezzen eltávolítani az üzemzavart.

Viselkedés kényszerhelyzetben

Igyekezzen a balesetnek megfelelően első segélyt nyújtani, s minél hamarabb biztosítson be orvosi segítségét. A sebesültet nyugtassa meg, s védje további balesettől. **A DIN 13164 szabvány szerint, az esetleges balesetek esetére, a munkahelyen mindig kéznél legyen az elsősegély készlet. Azt a dolgot, amit a készletből kivesz, azonnal vissza kell pótolni. Az esetben, ha segítséget hív, az alábbi adatokat jelentse be:**

1. **A baleset színhelye**
2. **A baleset típusa**
3. **Sebesültek száma**
4. **A sebesülés típusai**

Jelzések a gépen

A gyártmány biztonsága:

	
A gyártmány megfelel az illető EU normák követelményeinek	

Tiltalmak:

	
Általános tilalom (más piktogrammal együtt)	Tilos nyílt láng használata!
	
Tilos a gépet zárt helyiségben használni!	Tilos a dohányzás!

Figyelmeztetés:

	
Figyelmeztetés/vigyázz	Figyelmeztetés! Kezek sebesülési/beccsípési veszélye!
	
Figyelem a veszély botlás!	Tartsa be a biztonságos távolságot!
	
Figyelmeztetés a veszélyes magas feszültségre.	

Utasítások:

	
Használat előtt olvassa el a használati utasítást!	Viseljen védő munkacipőt!
	
Viseljen védő munkacsiztyüket!	Viseljen védő szemüveget és fülvédőt!

Környezetvédelem:

A hulladékot úgy semmisítse meg, hogy ne ártsen a környezetnek.	Hibás és/vagy tönkrement villany, vagy elektromos gépeket át kell adni az illetékes hulladékgyűjtő telepre..

Csomagolás:

Védje nedvesség ellen	A csomagolást felállított helyzetben tartsa

Műszaki adatok:

Feszültség/frekvencia	A motor teljesítménye
Névleges hasító erő	A vágandó fa max.hossza
A csapostengely fordulatszáma	csapostengely
üzemi teljesítmény	A csapostengely fordulatszáma - csapostengely
A vágandó fa max. vastagsága	Súly

Rendeltetés szerinti használat

A hidraulikus rönkhasító kizárólag felállított helyzetben szabad használni. A faanyagot kizárólag felállított állapotban, a rostok irányában szabad vágni.
Minden másféle használat a rendeltetéssel ellenkező használatnak van minősítve. A gyártó nem felelős az általános érvényességű előírások, s a használati utasítás be nem tartása következtében keletkezett károkért.

Megsemmisítés

A berendezés megsemmisítése a gépen elhelyezett piktogrammból olvasható le. Az egyes jelzések értelmét a „Jelzések” fejezetben találja meg.

A csomagolás megsemmisítése

A csomagolás védi a gépet szállítás alatti megrongálódás ellen. A csomagolás anyaga az ökológiai szempontok és megsemmisítési lehetőségek szerint van kiválasztva, tehát reciklálható.

A csomagoló anyag körforgalomba való visszatérése nyersanyagot spórol meg és csökkenti a hulladék mennyiségét.

A csomagoló anyag egyes részei (pl. fólia, polisztrén), veszélyesek lehetnek gyerekek részére. **Fulladás veszélye fenyeget!**

Tehát a csomagoló anyag illetékes darabjait raktározza olyan helyen, ahová nem juthatnak gyerekek, s minél előbb semmisítse meg.

Követelmények a gép kezelőjére

A gép kezelője, használat előtt, figyelmesen olvassa el a használati utasítást.

Szakképesítés

A gép használatához, szakemberrel való felvilágosításon kívül, nem szükséges speciális szakképesítés.

Minimális korhatár

A géppel kizárólag 18 éven felüli személyek dolgozhatnak. Kivételt képez a fiatalokrák foglalkoztatása szakképzés alatt, az oktató felügyelete mellett, szakképzettség elsajátítása érdekében.

Képzés

A gép használatához elegendő szakember felvilágosítása resp. a használati utasítással való megismerkedés. Speciális képzés nem szükséges.

Műszaki adatok:

	DHH 1100/13 TEZ
M x Šz x H v mm	2600 x 850 x 1300 mm
A vágandó fa max.hossza	1050 mm
A vágandó fa max. vastagsága	500 mm
Max. hengerlököt	990 mm
Névleges hasító erő	13 t
Előrehaladási sebesség	elektromotor 4 / 11 cm/s – csapostengely 8 / 18 cm/s
Hátrahaladási sebesség	elektromotor 7 cm/s – csapostengely 13 cm/s
Az olajtartály térfogata cca	16 l
Rezsímtípus	elektromotor + csapostengely
Hydraulikus nyomás	210-220 bar
Tömeg nettó/bruttó	300 kg/300,2 kg
Feszültség/frekvencia	400 V/50 Hz
Motorteljesítmény	4,5 kW (6,1 PS)
traktor teljesítmény	15 PS/11 kw
A csapostengely fordulatszáma	540 min ⁻¹
Megr. szám	01977

	DHH 1100/13 TZ
M x Šz x H v mm	2600 x 850 x 1300 mm
A vágandó fa max.hossza	1050 mm
A vágandó fa max. vastagsága	500 mm
Max. hengerlököt	990 mm
Névleges hasító erő	13 t
Előrehaladási sebesség	8 / 18 cm/s
Hátrahaladási sebesség	13 cm/s
Az olajtartály térfogata cca	16 l
Rezsímtípus	csapostengely
Hydraulikus nyomás	210-220 bar
Tömeg nettó/bruttó	277 kg/277,2 kg
Feszültség/frekvencia	csapostengely
traktor teljesítmény	15 PS / 11 kW
A csapostengely fordulatszáma	540 min ⁻¹
Megr. szám	01976

Szállítás és raktározás

- A gépet kizárólag kikapcsolt motorral szabad szállítani (#01977).
- Raktározás előtt a gépet alaposan ki kell tisztítani.
- A gépet száraz és tiszta helyen raktározza.

⚠ A gép szállítása közben kifolyhat az olaj. Kérem, a gépet megfelelően biztosítsa be és tegyen környezetvédelmi óvintézkedéseket.

Szállítás:

- **Szállítás ipari emelő/raklapos targonca segítségével:**
A vásárlóhoz való szállításkor a gépet, kötelek segítségével, erősítse fel a raklapra.
- **Szállítás darú segítségével:**
A horoggal való szállításkor használja fel a szekrényen lévő körkörös hurkokat
Tilos a gépet a hasítókésnél fogva emelni!
Tilos a gépet fekvő állapotban szállítani (az olaj kifolyik)

Szerelés:

A gép egyenes terepen való munkára ajánlatos, szilárd alapra kell felszerelni, hogy megfelelően stabil legyen!

Szerelés és első üzembehelyezés

VIGYÁZZ!

SEMMIKÉPPEN SEM SZABAD A KÉT HAJTÁST EGYSZERRE HASZNÁLNI! (#01977)
A SZELEPEK SZABÁLYSZERŰ MŰKÖDÉSE ÉRDEKÉBEN ÜGYELJEN ARRA, HOGY A NYOMÓCSŐ SZABÁLYSZERŰEN LEGYEN FELSZERELVE. ÜGYELJEN ARRA, HOGY NE TARTÓZKODJANAK IDEGEN SZEMÉLYEK A KEVÉSBBÉ BIZTONSÁGOS HELYEN!

Maradékveszély és óvintézkedések

A gép a legmodernebb technikai ismeretek és elismert biztonsági előírások szerint lett konstruálva.

Ennek ellenére, munka közben bizonyos maradék-kockázatok előfordulhatnak.

- A hasító berendezés szakszerűtlen vezetése, vagy a faanyag helytelen asztalra való fektetése eredményeként kezeit és ujjait balesetveszély fenyegeti.
- A fadarab szakszerűtlen tartása, vagy vezetése eredményeként a munkadarabot a gép kilökheti, mely sebesülést okozhat.
- Egészségét kockáztatják a szálkák és a levágott darabok is. Feltétlenül viseljen munkaruhát, s pl. védő munkakesztyűt.
- Megfeleőtlen tápláló kabelek használata áramütés veszélyével jár.
- A preventív rendelkezések ellenére keletkezhet rejtett maradvészély.
- A maradvészélyt azzal minimalizálhatja, hogy betartja a biztonsági utasításokat, s a gépet a használati utasítás szerint, rendeltetésének megfelelően fogja használni.

Hajtó motor #01977:

A beszerelt elektromotor úgy van beállítva, hogy azonnal működésre képes.

A bekapcsolás módja eleget tesz a VDE és DIN követelményeinek.

A gépet az áramkörbe kizárólag az előírásoknak megfelelően kapcsolja be, s a tápláló kábelnek is meg kell felelnie az illetékes előírásoknak.

VIGYÁZZ!

BECSÍPÉS VESZÉLYE! A HASÍTÓ ASZTAL HASZNÁLATÁNÁL ÜGYELJEN KEZEI BIZTONSÁGÁRA. AZ ALSÓ LÖKETMAGASSÁGOT ÚGY KELL BEÁLLÍTANI, HOGY BE EGYEN BIZTOSÍTVA A 6-8 CM-ES BIZTONSÁGI TÁVOLSÁG A HASÍTÓ KÉS ÉS A HASÍTÓ ASZTAL KÖZÖTT. Lásd. ábrák

Kezelés

(3, 4, 5, 6, 12 és 13 ábra)

Üzembehelyezés leengedett hengerrel:

- A villannyal hajtott rönkhasítónál elég, ha meghúzza az indítókart, vagy felemeli az íves végálláskapcsolót – szemmagasságra – a rönk vastagságának a beállítására.
- Az esetben, ha be akarja kapcsolni a motort, esetleg a kivezető tengelyt, a blokkot oldja fel és mindkét irányítókart húzza be. Ezzel a dugattyúrúd a hengert lassacsán felfelé nyomja. (3. ábra)
- **Vigyázz! A hidraulikus tömlőre nagyon vigyázzon!!!**
- Lassan és óvatosan helyezze be a csavarokat a nyílásba és az anyacsavarra csavarozza fel a csavarfejeket (4. ábra)

Tilos a hengerrel gyorsan haladni, vagy erőszakosan bánni!

- A kezelési hibákra nem vonatkozik a jótállás!
- Most a kapcsoló fogantyút engedje el, a hasító ék a dugattyúrúdtól felfelé halad. A rönkhasító így üzemképes állapotba került (5. ábra).

Üzembehelyezés emelt hengerrel:

- Kapcsolja be a gépet az áramkörbe, majd kapcsolja be a motort és kész van! **(Ügyeljen a forgásirányra!)**
- Csatlakoztassa a kivezető tengelyt és kész.

A henger leeresztése szállítás miatt:

A padlóra, egy deszkára, helyezzen kb. 15-20 cm magas fatöngőt. Rántsa meg a kapcsolókart és a hasító éket engedje le egészen a fatöngőig. Ezt követően, az indítókart segítségével, blokkolja le a visszamozgást. Most kapcsolja ki a motort, esetleg a kivezető tengelyt.

- (Ha egyedül van, blokkolja le a végkapcsolót)
- A beillesztett csapról mindkét anyacsavart csavarozza le, így fellazítja a henger fedőlapját (3. ábra).
- Most a motort, esetleg a kivezető tengelyt, újra kapcsolja be.
- Anélkül, hogy a hasító fogantyút meghúzná, a henger egészen a hasító ékhez kerül.
- Mihelyt eléri a legalsóbb helyzetet, rántsa meg a kapcsoló fogantyút és kapcsolja ki a gépet.

A motort kapcsolja be, s ügyeljen a forgásirányra. Az esetben, ha a kapcsoló nem reagál az irányítókart behúzására, azonnal változtassa meg a polaritást (lásd. Áramkörbe való kapcsolás/Hidraulikus berendezés).

Kétkézes kezelés

Munka közben viseljen megfelelő munkakesztyűket!

- A fatöngőt tartó mechanizmus rögzíti.
- A két hasító fogantyú egyszeri **lefelé** való mozgásával megindul a hasítási folyamat.
- Az esetben, ha az **egyik** hasító fogantyút elengedi, a hasítókéssé mozgása megáll.
- Az esetben, ha **mindkét** hasító fogantyút elengedi, a hasítókéssé visszatér eredeti, felső helyzetébe.

A löket korlátozása

A hasító kés felső helyzete a hasítandó rönk feletti 3-5 cm.

- A hasítókéssel helyezkedjen a kívánt helyzetbe.
- Engedje el az irányítókart, vagy kapcsolja ki a motort.
- Lazítsa meg az A szorító hüvelyt és zárja le az ívet (6. ábra)
- Mindkét irányítókart engedje el, vagy kapcsolja be a motort.
- Ellenőrizze a hasító kés felső helyzetét.

A lefelé irányuló löket korlátozása

Hosszú fadarabok

- A henger maximálisan 104 cm-re mehet (12. ábra).
- A beállító hüvely legmagasabb helyzete (13. ábra).

A rönkhasítás sebessége:

A rönkhasító két hasítási sebességgel rendelkezik: Az esetben, ha az irányítókart enyhén meghúzza, a motor, a hasítandó fa irányába, gyorsan halad. A kar teljes

lenyomásával a kés előre haladása addig lassul, míg lelassul a hasítási sebességre, melynél a munkateljesítmény maximális. VIGYÁZZ! Vágás közben tilos gyorsan haladni előre! Vágás alatt, minden esetben, teljesen nyomja le az irányítókart!

Rönkök/hasító asztal

Opcionálisan rendelkezésre áll:

Matching rövid fából készült asztal lóg.
Gude Cikkszám: # 02017

- A hasító kést vezesse 5 cm-re az asztal fölé a tönkre.
- Engedje el az irányítókart és a rönkhasítót kapcsolja ki.
- Állítsa be szükség szerint (13.ábra).

A vágandó fa hossza

A hidraulikus rönkhasító (hasító asztalra helyezett) rönkök hasítására és méteres fák vágására alkalmas. A maximális löketet korlátozni lehet. (**viz a löket korlátozása**)

Célszerű az emelkedő löketet, a vágandó fa felett, kb. 3-5 cm-re korlátozni.

VIGYÁZZ BALESETVESZÉLY!

Rönkhasításhoz a hasító asztalt helyezze munkahelyzetbe, és csapszeggel biztosítsa be (5.ábra). Most a hasító asztal végálláskapcsolóját, csapszeg segítségével, erősítse a beállító rúd középső részére (17.ábra, 14. ábra). Ehhez használjon hüvelyt (15.ábra, 16.ábra).

Az esetben, ha a csapszeg szabályszerűen van aretálva, a hasító kés, a hasító asztaltól kb. 5 cm-es távolságban megáll (18.ábra).

Kezelés és karbantartás

Kezelésre és karbantartásra vonatkozó biztonsági

utasítások:

Kizárólag rendszeresen kezelt és karbantartott gép lehet megbízható munkaeszköz. Elégtelen karbantartás és kezelés előre nem látható balesetekhez vezethet.

- **Tisztításhoz ne használjon agresszív tisztító szereket, melyek megrongálhatják, vagy tönkre tehetik a gépet.**
- **Távolítsa el a dugvillát a kónektorból.**
- A villanyberendezés javítását és karbantartását bízva villamos szakemberekre.
- Javítás és karbantartás után minden védő és biztonsági berendezést haladéktalanul szereljen vissza a gépre.

Az alábbiakat tanácsoljuk Önnek:

- **Hasító kés**
A hasító kés gyorsan elhasználódó alkatrész, melyet szükség esetén ki kell köszörülni, ezzel emeli a hasító teljesítményt és védi a rönkhasító gépet. **Ajánlatos: a hasító kést bekenni zsiradékkal!**
- **Kétkezes védő berendezés**

A kombinált tartó és kapcsoló berendezésnek könnyen kell járnia. Szükség esetén pár csepp olajat csöpöptessen rá.

• **Mozgó részek**

A hasító kés pályáját tartsa tisztán (szennyeződés, szálkák, fakéreg, stb). A csúszóleceket kenje be zsiradékkal.

• **Hydraulikus berendezés**

Ellenőrizze a hydraulikus csatlakozásokat, tömítés és kopás szempontjából. Szükség esetén a csavarokat szorítsa be.

Az olajat évente egyszer cserélje ki (11.ábra):

- Ellenőrizze az olaj állapotát (a gépnek egyenesen kell állnia). Az olajtartály a rönkhasító oszlopjában van elhelyezve, amit a gyártó nagyon jó minőségű hidraulikus olajjal töltött meg.
- A rönkhasító oszlopján két imbusz csavar helyezkedik el. Az alsó csavar a használt olaj kiengedésére szolgál (olajcserénél), a felső az olaj állapotának az ellenőrzésére. Az olajsintnek a felső imbuszcsavar magasságában kell lennie.
- Csavarja ki az olajkieresztő csavart (11/1.ábra).
- A kifolyó olajat folyassa megfelelő edénybe (minden modelnél más mennyiség)
- A használt olajat úgy semmisítse meg, hogy ne ártson a környezetnek.
- Az olaj kiengedése után a csavart újra szorítsa be. **Vigyázz! Az olajtartályba nem szabad kerülnie semmiféle szennyeződésnek!**
- A friss hidraulikus olajat tölts fel a felső imbusz csavarig (11/2.ábra)
- Rönkhasítót néhányszor próbálja ki üresjárásban.

Ajánlott hidraulikus olaj: DIN ISO HLP 46

Güde megr.szám. 42004
Viszkozitás: 46
Olajmennyiség: (lásd. Műszaki adatok)

A működés ellenőrzése

A hidraulikus rönkhasítót üzemképes állapotban forgalmazzák. Minden használat előtt ellenőrizze az alábbiakat.

- Mindkét kapcsoló fogantyút hagyja teljesen lejutni az alsó helyzetbe és a hasító kést engedje le az asztal felületétől kb. 5 cm-es távolságra.
- Mindig egy-egy kapcsoló fogantyút engedjen el, s a hasító kés a kívánt helyzetben marad.
- **#01977: STOP kapcsoló. A villamos hajtást a billenőfedél kapcsoló kombináció kapcsolja ki. A sárga háttéren megjelenő piros felület a kényszer kikapcsolás funkcióját jelenti. Kizárólag veszély esetén használja. Erre a védő berendezésre figyelmeztesse a többieket is.**

Üzemzavarok megállapítása

Üzemzavar	Lehetséges okok	Eltávolítás
A motor nem lép működésbe	1. A kónektorban nincs áram 2. A meghosszabbító kábel hibás 3. A tápláló kábel hibás 4. Hibás kapcsoló, kondenzátor	1. Ellenőrizze a biztosítékot. 2. Húzza ki a dugvillát, ellenőrizze, cserélje ki. 3. 2,5 mm ² -es keresztmetszet esetén 5 eres csatlakozó 4. A gépet ellenőriztesse villanyszerelő szakemberrel
Nem megfelelő forgásirány	1. Hibás csatlakozás	1. A fázisváltót, a gép dugvilláján, fordítsa meg csavarhúzó segítségével
A hasítókést nem mozog	1. Az kétkezes indítókar átállítása	1. → ellenőrizze az olaj állapotát → a hibás irányítószelvényt cseréltesse ki szervízszoftárban
A rönkhasítóknak nincs semmiféle teljesítménye		1. → Ellenőrizze a csavarokat az indító rúdmechanizmuson → Állítsa át a húzó rudat (10/B.ábra), s ezzel a szelepen lévő hidraulikus emelő be lesz nyomva.
Hydraulikus berendezés	1. Az olaj kifolyt, a padlózat szennyezett	1. → Szorítsa be a csavarokat → Cserélje ki a tömlőt

Kizárólag a 400 V-os berendezéseknél:

Feltétlenül ügyeljen a motor forgásirányára (lásd. a nyilacska a motoron), ugyanis rossz irányú forgás esetén megrongálódik az olajszivattyú. Erre a károsodásra a jótállás nem vonatkozik. A forgásirányt, szükség esetén, pólusváltóval változtassa meg.

Áramkörbe kapcsoláskor és munkahely megváltoztatásakor feltétlenül ellenőrizze a forgásirányt, szükség esetén úgy állítsa be, hogy a gép dugvillájában lévő pólusváltó berendezést fordítsa meg. Lásd. 2.ábra!

ON-OFF kapcsoló:

Veszély esetén a kapcsolót probléma nélkül megtalálja a gép jobb oldalán.

ZÖLD = ON (1)

PIROS = OFF (2)

Kényszerkikapcsolási funkció:

A kapcsoló fedelére gyakorolt nyomás eredményeként a villanyhajtás ki lesz kapcsolva.

Áramkörbe való kapcsolás

Rendszeresen ellenőrizze a tápláló kábeleket, nincsenek –e megkárosodva. Ügyeljen arra, hogy ellenőrzés alatt a tápláló kábel ne legyen bekapcsolva az áramkörbe.

A tápláló kábelnek eleget kell tennie a VDE és a DIN illetékes követelményinek. Kizárólag H 07 RN jelzéssel ellátott tápláló kábelt használjon. A tápláló kábel nyomtatott típusjelzése előírással adott kötelezettség.

Hibás tápláló kábelek

A tápkábeleken elsősorban a szigetelés károsodhat meg.

A lehetséges okok az alábbiak:

- Nyomódás, az esetben, ha a tápláló kábelek ablakok és ajtók alatti nyílásokban vannak vezetve.
- Megtörések, melyek a tápláló kábelek szakszerűtlen felszerelésének, esetleg vezetésének az eredményei.
- A szigetelés károsodása az esetben, ha a dugvillát a konektorból a kábelnél fogva húzza ki.
- Repedések a szigetelés öregedése eredményeként.

⚠ Az ilyen hibás tápkábeleket tilos használni, ugyanis a szigetelés megkárosodása következtében életveszélyesek!

Háromfázisos motor 400 V/ 50 Hz

- Áramköri feszültség 400 V / 50 Hz.
- Az áramkörbe való kapcsolásnak és a hosszabbító kábelnek 5 eresnek kell lennie = 3 P + N + SL. – (3/N/PE).
- A hosszabbító kábel keresztmetszete min. 2,5 mm² legyen.
- Az áramkörbe való kapcsolás min. 16 A lendítő biztosítókkal van ellátva.

Hydraulikus berendezés

- A hidraulikus berendezés zárt rendszer olajtartállyal, olajszivattyúval és irányító szeleppel. **A gyártó által kompletizált rendszert nem szabad megváltoztatni, sem manipulálni vele.**
- Rendszeresen ellenőrizze az olaj állapotát. **Túlságosan kevés olaj az olajszivattyú károsodásához vezet.(8.ábra)**
- A hidraulikus csatlakozókat és csavarozásokat ellenőrizze tömítés szempontjából, szükség esetén szorítsa be.
- Időnként (minden 2 évben) tisztítsa ki a szűrőket (9.ábra)

EG-KONFORMITÄTSERKLÄRUNG

Hiermit erklären wir, dass die nachfolgend bezeichneten Geräte aufgrund ihrer Konzipierung und Bauart sowie in den von uns in Verkehr gebrachten Ausführungen den einschlägigen, grundlegenden Sicherheits- und Gesundheitsanforderungen der EG-Richtlinien entsprechen. Bei einer nicht mit uns abgestimmten Änderung der Geräte verliert diese Erklärung Ihre Gültigkeit.

EC-DECLARATION OF CONFORMITY

We, hereby declare the conception and construction of the below mentioned appliances correspond - at the type of construction being launched - to appropriate basic safety and hygienic requirements of EC Directives. In case of any change to the appliance not discussed with us the Declaration expires.

DECLARATION CE DE CONFORMITE

Nous, Déclarons par la présente que les appareils indiqués répondent du point de vue de leur conception, construction ainsi que de leur réalisation mise sur le marché, aux exigences fondamentales correspondantes des directives de la CE en matière de sécurité et d'hygiène. Cette déclaration perd sa validité après une modification de l'appareil sans notre approbation préalable.

PROHLASENI O SHODE EU

Týmto prohlašujeme my, že koncepcie a konstrukcie uvedených prístrojů v provedeních, která uvádíme do oběhu, odpovídá příslušným základním požadavkům směrnice EU na bezpečnost a hygienu. V případě změny přístroje, která s námi nebola konzultovaná, stráca toho vyhlásenie svojo platnosť.

VYHLASENIE O ZHODE EÚ

Týmto vyhlasujeme my, že koncepcia a konštrukcia uvedených prístrojov vo vyhotoveniach, ktoré uvádzame do obehu, zodpovedá príslušným základným požiadavkám smernice EÚ na bezpečnosť a hygienu. V prípade zmeny prístroje, ktorá s námi nebola konzultovaná, ztrácí toho prohlášení svou platnost.

EG-CONFORMITEITVERKLARING

Hiermede verklaren wij, dat de genoemde machine, op grond van zijn ontwerp en bouwwijze, evenals de door ons in omloop gebrachte uitvoeringen, aan de desbetreffende fundamentele veiligheids- en gezondheidverordeningen van de EG-richtlijnen voldoen. Bij een niet met ons overeengekomen wijziging aan het apparaat verliest deze verklaring haar geldigheid.

DICHARAZIONE DI CONFORMITÀ CE

Dichiariamo con il presente noi, che la concezione e costruzione degli apparecchi elencati, nelle realizzazioni che stiamo introducendo alla vendita, sono conforme ai requisiti principali delle direttive CE sulla sicurezza ed igiene. Nel caso della modifica dell'apparecchio da noi non autorizzata, la presente dichiarazione perde la propria validità.

AZONOSSÁGI NYILATKOZAT EU

Ezzel kijelentjük mi, hogy a lentiékben megjelölt gépipari termék, koncepciója és tervezése, az általunk forgalomba kerülő kivitelezésben, megfelel az EU illetékes biztonsági és higiéniai szabályzatok alapkövetelményeinek. A gépen, a velünk való konzultáció nélkül végzett változások esetén, a jelen nyilatkozat érvényességét veszti.

IZJAVA O SUKLADNOSTI EU

Temeljem ove izjave, mi, proglašavamo da dole navedeni uređaji, u pogledu njihove koncepcije i konstrukcije kao i u pogledu izvedbi koje smo uveli u promet, ispunjavaju odgovarajuće osnovne zahtjeve u vezi sigurnosti i zdravlja prema smjernicama EU. Ako dođe do izmjene uređaja bez naše suglasnosti, ova Izjava postaje nevažećom.

IZJAVA O ISTOVETNOSTI EU

S tem izjavljamo, da koncepcija in zgradba spodaj navedenih naprav v izvedbah, ki jih uvajamo na trg, odgovarja ustreznim osnovnim predpisom smernic EU za varnost in higieno. V primeru spremembe naprave, o kateri se niste posvetovali z nami, ta izjava izgubi svojo veljavnost.

DECLARAȚIE DE CONFORMITATE UE

Prin prezenta declarăm că concepția și construcția utilajelor de mai jos, în execuția în care sunt date în circulație, corespund exigențelor de bază ale directivelor UE referitoare la siguranță și igienă. În cazul unei modificări pe utilaj care nu a fost consultată cu noi, această declarație își pierde valabilitatea.

ДЕКЛАРАЦИЯ ЗА СХОДСТВО С ЕС

С това декларираме ние, че концепцията и конструкцията на долупосочените уреди в изпълнения, които пускаме в обръщение, отговарят на съответните изисквания на инструкциите на ЕС за безопасност и хигиена. В случай на изменение на уреда, което не е било консултирано с нас, тази декларация губи своята валидност.

IZJAVA O SUKLADNOSTI EU

Temeljem ove izjave, mi, proglašavamo, da dole navedeni uređaji, u pogledu njihove koncepcije i konstrukcije kao i u pogledu izvedbi koje smo uveli u promet, ispunjavaju odgovarajuće osnovne direktive bezbjednosti i zdravlja prema smjernicama EU. Ako dođe do promjena na uređaju bez naše suglasnosti, ova Izjava postaje nevažećom.

DEKLARACJA ZGODNOŚCI UE

Niniejszym oświadczamy, my że koncepcja i konstrukcja przedstawionych poniżej urządzeń w wersji, która jest wprowadzona do obiegu, odpowiada stosownym podstawowym wymogom dyrektyw UE dotyczących bezpieczeństwa i higieny. Niniejsza deklaracja przestaje obowiązywać w przypadku zmiany urządzenia, która nie została z nami skonsultowana.

AB UYGUNLUK BEYANNAMESİ

Beyan ederiz ki aşağıda belirtilen piyasaya sürdüğümüz modellerin tasarım ve yapıları itibarıyla güvenlik ve hijyen ile ilgili AB yönetmeliklerine uygun olduğunu beyan ederiz. Aletlerde bize danışılmadan yapılacak bir değişiklik durumunda işbu beyanname geçerliğini yitirir.

Artikelnummer / Bezeichnung der Geräte

Article No. / Machine description | N° de commande / Désignation de l'appareil | Obj. č. / Označení přístrojů | Obj. č. / Označenie prístrojov | Artikel nr. / Benaming van de machine | Cod. ord. / Identificazione degli apparecchi | Megrendelési szám. / A gép jelzése | Kat br. / Oznaka uređaja | Nar. št. / Označitev naprav | Nr. com. / Însemnarea maşinilor | Заявка №. / Обозначение на уредите | Kat br. / Oznaka uređaja | Nr zam. / Oznaczenie urządzeń | Ürün no. / Cihaz bilgileri

#01976 / DHH 1100/13 TZ

#01977 / DHH 1100/13 TEZ

Einschlägige EG-Richtlinien

Appropriate EU Directives | Directives de la CE applicables | Prohlášení o shodě EU | Vyhlásenie o zhode EÚ | Desbetreffende EG-Richtlijnen | Direttive CE applicabili | Illetékes EU előírások | Primjenjive smjernice EU | Uporabne smernice EU | Directivele UE aferente | Съответни наредби на EC | Primjenjive smjernice EU | Stosowne dyrektywy UE | Ілгилі АВ yönetmelikleri

2006/42 EG (#01976 + #01977)

2004/108 EG (#01977)

Angewandte harmonisierte Normen

Harmonised standards used | Normes harmonisées applicables | Použité harmonizované normy | Použité harmonizované normy | Gebruikte harmoniserende normen | Applicate norme armonizzate | Használt harmonizált normák | Primijenjeni harmonizirani standardi | Uporabljeni usklajeni standardi | Norme armonizate folosite | Използвани хармонизирани норми | Primijenjeni harmonizirani standardi | Wykorzystane zharmonizowane normy | Kullanılan uyum normları

EN 60204-1:2006+A1 (#01977)

EN 609-1:1999+A2 (#01977 + #01976)

EN 55014-1:2006+A1+A2 (#01977)

EN 61000-3-2:2006+A1+A2 (#01977)

EN 61000-3-11:2000 (#01977)

EN 55014-2:1997+A1+A2 (#01977)

GÜDE GmbH & Co. KG
Birkichstrasse 6
74549 Wolpertshausen
Deutschland



Joachim Bürkle

Technische Dokumentation

Technical documentation | gérant Documents techniques | Technická dokumentace | Technická dokumentácia | Technische documentatie | Documentazione tecnica | Műszaki dokumentáció | Tehnička dokumentacija | Tehnična dokumentacija | Documentație tehnică | Техническа документация | Tehnička dokumentacija | Dokumentacija techniczna | Teknik dokümentasyon

Helmut Arnold

Geschäftsführer

Managing Director | Titre du signataire | jednatel | konateľ | bedrijfsleider | Amministratore delegato | ügyvezető igazgató | direktor | direktor | administrator | управител | direktor | Durektor | Şirket temsilcisi

Wolpertshausen, 2010-11-01
