

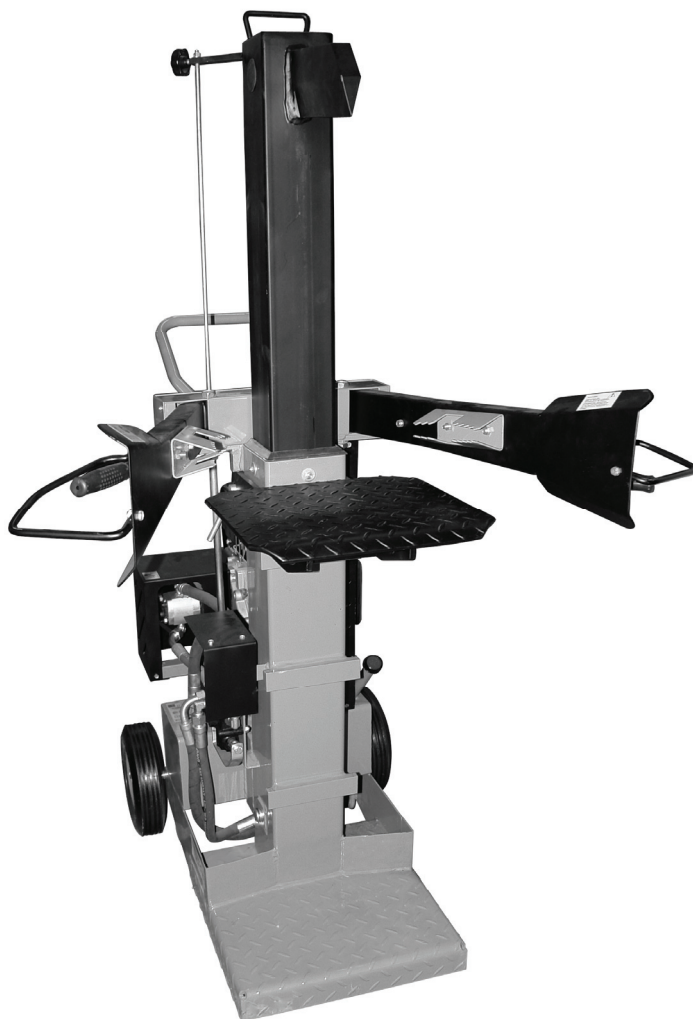

# DHH 1050/11 T ECO



Deutsch	4
English	17
Français	30
Ceština	43
Slovenčina	56
Nederlands	69
Italiano	82
Magyar	95
Slovenščina	108
Hrvatski	121
Bosanski	134
Românește	147
Български	160



# 02012

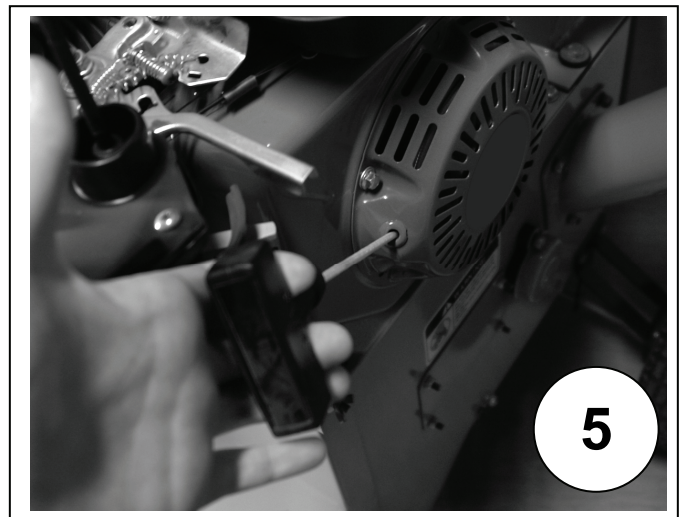
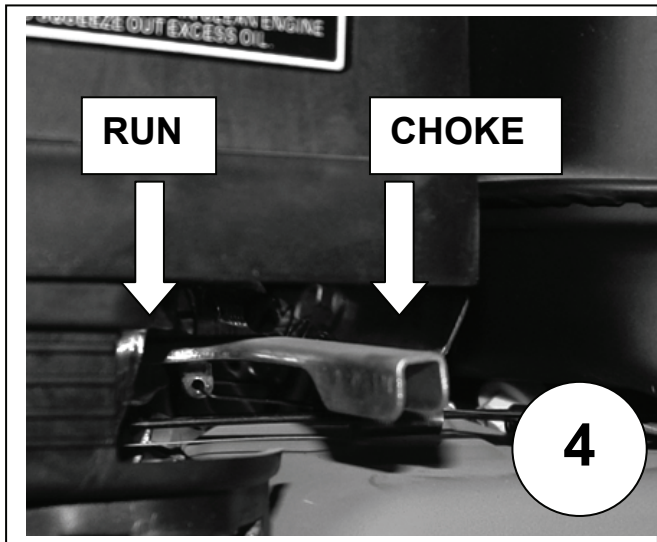
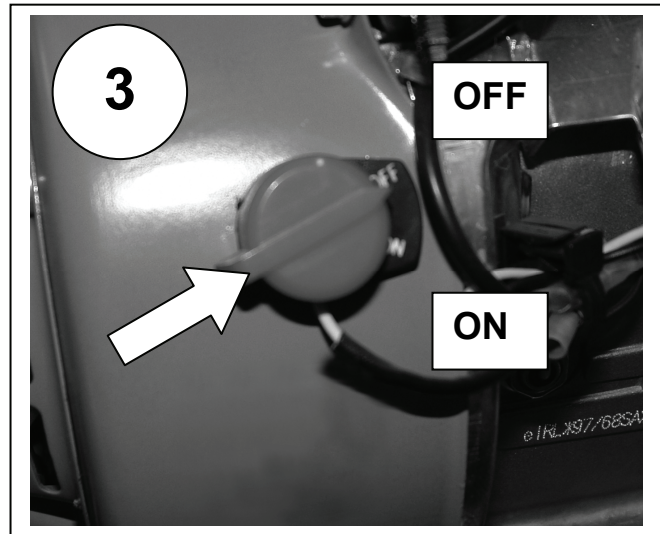
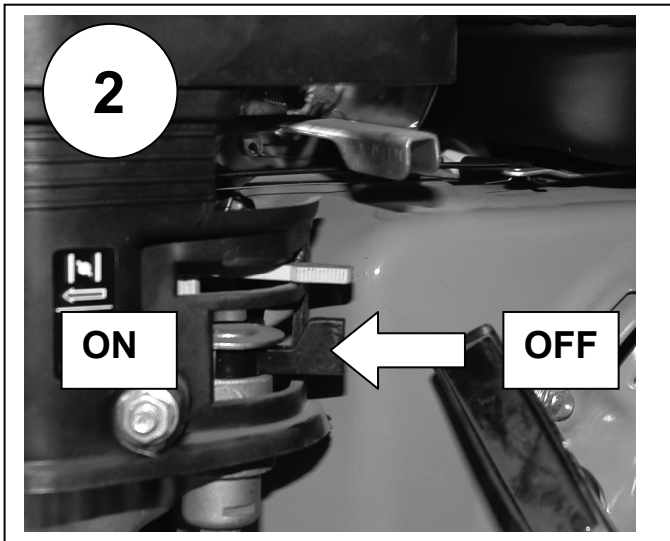
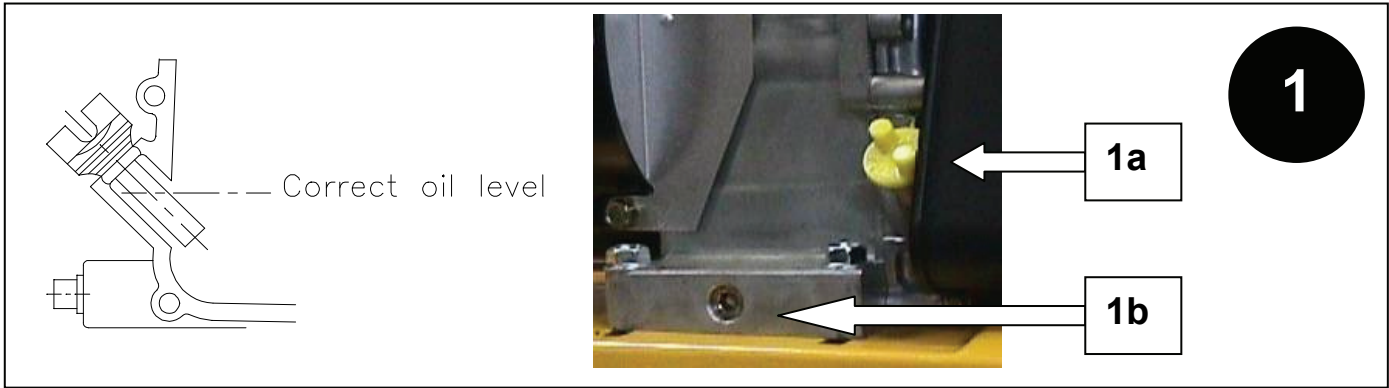

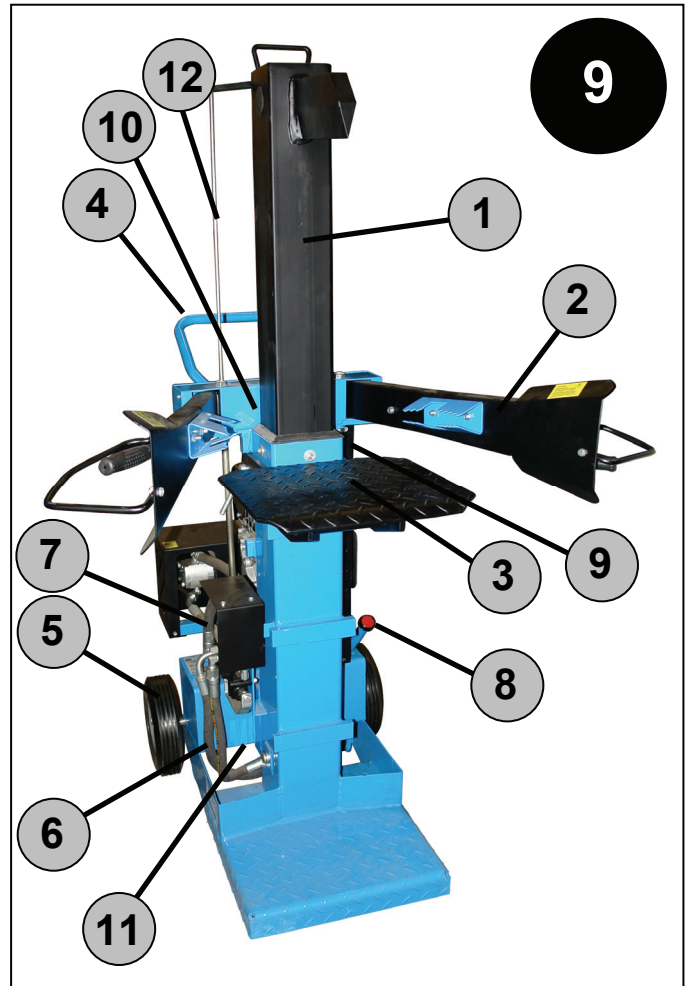
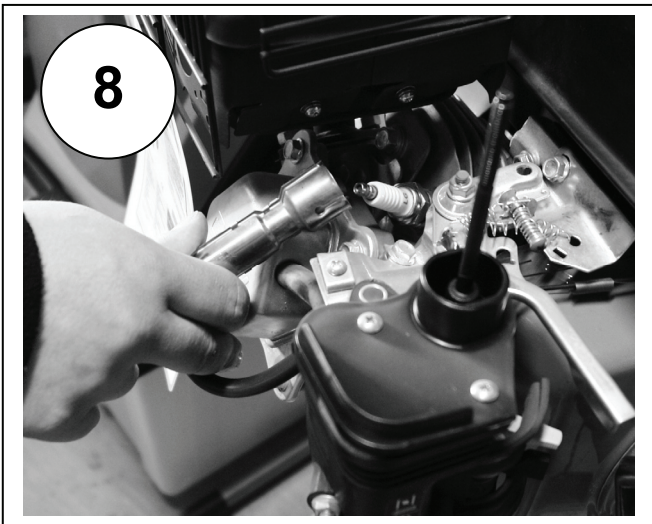
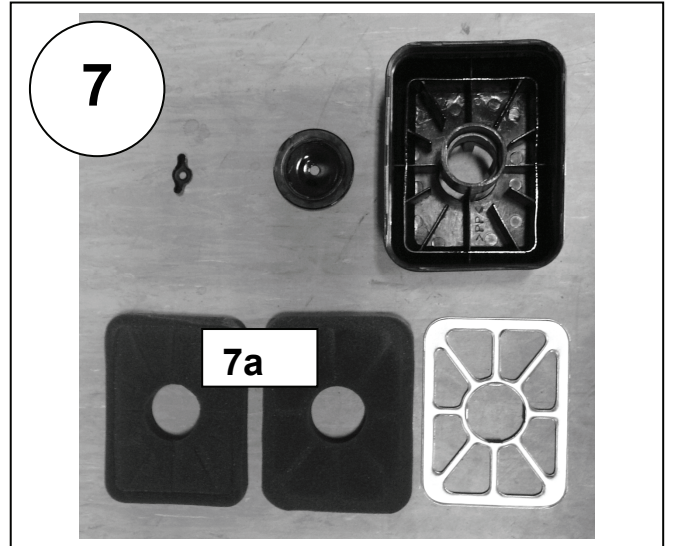
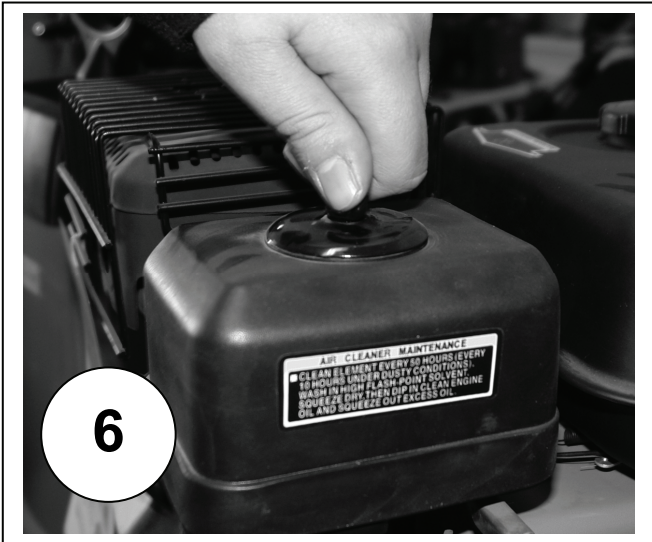



Wir bedanken uns für den Kauf eines Güde Holzspalters und das von Ihnen entgegengebrachte Vertrauen in unser Sortiment.

**!!! Lesen Sie bitte diese Bedienungsanleitung sorgfältig durch, bevor Sie das Gerät in Betrieb nehmen !!!**

A.V. 2 Nachdrucke, auch auszugsweise, bedürfen der Genehmigung. Technische Änderungen vorbehalten. Abbildungen beispielhaft

## Gerät

Robuster Holzspalter, Spaltmesser aus Spezialstahl, alle Stahlteile mit hochwertiger Pulverbeschichtung, mit hochwertiger Hydraulikpumpe.

**Ausstattung:**

3-fach höhenverstellbarer Spalttisch,  
2-Hand-Bedienung mit Sicherheitsgriffen, verstellbarer Spalthub, große Räder inkl.  
2-Hand Fahrbügel,  
4-seitige Säulenführung

**Motor 4-Takt Power- Engine,**  
**4,1 KW/5,6 PS**

Das Gerät ist ausschließlich zum Bearbeiten von Brennholz zugelassen.

## Gerätebeschreibung (Abb. 9)

1. Spaltsäule
2. Bedienarme
3. Spalttisch
4. Transportgriff
5. Transporträder
6. Hydraulikschläuche
7. Hydraulikventil
8. Ölmeßstab Hydrauliköl
9. Verbrennungsmotor
10. Bedienkonsole
11. Hydraulikölablassschraube
12. Auslösestange

## Gewährleistung

Gewährleistungsansprüche laut beiliegender Gewährleistungskarte.

## Allgemeine Sicherheitshinweise

Die Bedienungsanleitung muß vor der ersten Anwendung des Gerätes sorgfältig und komplett durchgelesen werden. Falls über den Anschluss und die Bedienung des Gerätes Zweifel entstehen sollten, wenden Sie sich an den Hersteller (Service-Abteilung).

**Schützen Sie das Gerät vor Feuchtigkeit, Regen und Staub.**

**UM EINEN HOHEN GRAD AN SICHERHEIT ZU GEWÄHRLEISTEN, BEACHTEN SIE AUFMERKSAM FOLGENDE HINWEISE:**

**ACHTUNG!**

1. Halten Sie sich an die Anleitung des Herstellers.
2. Das Gerät darf Witterungseinflüssen, Regen und Schnee nicht ausgesetzt werden.
3. Verhindern Sie, daß das Gerät von Kindern oder Unbefugten benutzt wird.
4. Lassen Sie das Gerät nicht unbeaufsichtigt eingeschaltet, da es zur Gefahrenquelle werden kann.
5. Sorgen Sie dafür, daß sich andere Personen in einem angemessenen Abstand zum Gerät aufhalten.
6. Ihr Arbeitsbereich sollte eben und trittfest sein und ausreichend Bewegungsfreiheit gewährleisten.
7. Zum An- und Abtransport ist es erforderlich, daß die Wege frei von Stolperstellen sind.
8. Für eine ausreichende Beleuchtung des Arbeitsplatzes ist zu sorgen.
9. Die Maschine ist ausschließlich dafür bestimmt von einer Person bedient zu werden, die Bedienung von 2 oder mehr Personen ist strengstens untersagt.
10. Betanken Sie die Maschine nur bei erkaltetem Motor.



11. Eng anliegende Kleidung tragen. Schmuck, Ringe und Armbanduhren ablegen.
12. Beim Arbeiten Schutzbrille tragen.
13. Beim Arbeiten Arbeitshandschuhe tragen.
14. Beim Arbeiten Sicherheitsschuhe tragen.
15. Umrüst-, Einstell- und Reinigungsarbeiten, sowie Wartung und Beheben von Störungen nur bei ausgeschaltetem Motor durchführen.
16. Den Bedienplatz der Maschine von Holz, Holzabfällen und Rinden freihalten.

### Verhalten im Notfall

Leiten Sie die der Verletzung entsprechend notwendigen Erste Hilfe Maßnahmen ein und fordern Sie schnellst möglich qualifizierte ärztliche Hilfe an.  
Bewahren Sie den Verletzten vor weiteren Schädigungen und stellen Sie Diesen ruhig.

## Gerätespezifische Sicherheitshinweise

### Allgemeines

Die Anweisungen aus dieser Bedienungsanleitung und den angebrachten Sicherheitshinweisen auf dem Gerät hinsichtlich Bedienung, Wartung und Reparatur sind aus sicherheitstechnischen Gründen unbedingt zu beachten und einzuhalten.

### Bedienpersonal

**Die Benutzung eines Holzspalters kann mit Gefahren verbunden sein. Es dürfen deshalb nur eingewiesene und erfahrene Personen damit umgehen und arbeiten. Das Bedienpersonal muß eng anliegende Kleidung sowie Schutzschuhe tragen. Personen unter 18 Jahren dürfen nicht mit dem Holzspalter arbeiten. Es ist jedoch zulässig, Personen über 16 Jahren am Holzspalter arbeiten zu lassen, soweit dies zur Erreichung des Ausbildungszieles erforderlich und die Aufsicht durch eine fachkundige Person gewährleistet ist.**

### Arbeitsbereich

Zum sicheren Holzspalten ist es dringend erforderlich, daß der Arbeitsbereich eben und trittfest ist, und daß eine ausreichende Bewegungsfreiheit gewährleistet ist. Zum An- und Abtransport des Spalters ist es erforderlich, daß die Wege frei von Stolperstellen sind. Für eine ausreichende Beleuchtung des Arbeitsplatzes ist zu sorgen.

 **Sorgen Sie dafür, dass sich keine Personen während des Betriebs im Arbeitsbereich aufhalten, bzw. ausreichenden Sicherheitsabstand einhalten.**

### Arbeitsvorbereitung

GÜDE Holzspalter werden grundsätzlich mit gehärteten Spalt-messern ausgeliefert. Sollte jedoch durch Spalten von Holz mit unsichtbaren Fremdkörpern wie Beton, Stahl usw. eine leichte Verformung der Schneide des Spaltmessers sichtbar werden, so sind diese durch Abschleifen oder Abfeilen zu beseitigen. Desweiteren erhöht eine konstante „Scharfhaltung“ des Schneidmessers die Arbeitsleistung.

**TIP: Spaltmesser hin und wieder einfetten (bei Problemhölzern).**

**Vor der ersten Inbetriebnahme sind die Sicherheitseinrichtungen (insbesondere die Zwei-Hebel-Bedienung) auf Ihre Funktion zu prüfen.**

**ACHTUNG!** Vergewissern Sie sich vor jeder Inbetriebnahme, dass der Spalttisch fest und sicher am Spalter befestigt ist.

- Halten Sie den Arbeitsbereich stets sauber und entfernen Sie Holzreste die bei den Spaltvorgängen anfallen sofort.
- Beachten Sie, dass Holz ein natürlich gewachsener Werkstoff ist und sich beim Spalten unkontrolliert Verhalten kann. (Plötzlich schleudernde Holzteile)
- Tragen Sie stets Sicherheitsschuhe
- Halten Sie Ihre Hände grundsätzlich von der Stirnholzfläche bzw. dem Eintrittsbereich des Spaltmessers fern.
- Die Stirnflächen des zu spaltenden Werkstückes müssen möglichst rechtwinklig sein, damit das Holz auf dem Auflagetisch einen sicheren Stand hat und nicht seitlich wegrutschen kann.
- Die Sicherheitseinrichtungen an der Maschine dürfen nicht demontiert oder unbrauchbar gemacht werden
- Den Bedienplatz der Maschine von Holz, Holzabfällen und Rinden freihalten.
- Netzanschlussleitungen überprüfen. Keine fehlerhaften Anschlussleitungen verwenden.
- Vor Inbetriebnahme die korrekte Funktion der Zweihandbedienung prüfen.
- Eng anliegende Kleidung tragen. Schmuck, Ringe und Armbanduhren ablegen.

- Schutzkleidung tragen.
- Vorsicht beim Arbeiten: Verletzungsgefahr für Finger und Hände durch das Spaltwerkzeug.
- **Beim Arbeiten an der Maschine müssen sämtliche Schutzeinrichtungen und Abdeckungen montiert und voll funktionsfähig sein.**
- Zum Spalten von schweren oder unhandlichen Teilen geeignete Hilfsmittel zum Abstützen verwenden.
- Sämtliche Schutz- und Sicherheitseinrichtungen müssen nach abgeschlossenen Reparatur- und Wartungsarbeiten sofort wieder montiert werden.
- Vor dem Gebrauch den Holzspalter auf eine ebene und trittfeste Arbeitsfläche aufstellen. Sorgen Sie für ausreichend Bewegungsfreiheit.
- Benutzen Sie den Holzspalter niemals bei Regen.
- Legen Sie das zu bearbeitende Werkstück immer fest auf die Maschinenfläche auf, um ein Verschieben des Werkstücks zu vermeiden.
- Spalten Sie kein durchnässtes Holz.
- Spalten Sie immer nur ein Werkstück.
- Spalten Sie kein Werkstück, in dem sich Fremdkörper befinden.

### Kennzeichnungen auf dem Gerät



#### Erklärung der Symbole

In dieser Anleitung und/oder auf dem Gerät werden folgende Symbole verwendet:







#### Produktsicherheit:

					
Produkt ist mit den einschlägigen Normen der Europäischen Gemeinschaft konform					







#### Verbote:

					
Verbot, allgemein (in Verbindung mit anderem Piktogramm)	Hineinfassen verboten	Am Kabel ziehen verboten			

#### Warnung:



					
Warnung/Achtung	Warnung vor gefährlicher elektrischer Spannung	Warnung vor Handverletzungen/ Quetschungen	Warnung vor heißer Oberfläche	Warnung vor gefährlicher elektrischer Spannung	Gerät darf nur außerhalb geschlossener Räume verwendet werden
					
Sicherheitsabstand einhalten					

#### Gebote:



					
Augenschutz benutzen	Kopfschutz benutzen	Gehörschutz benutzen	Schutzschuhe mit Stahlkappen benutzen	Schutzhandschuhe benutzen	Vor Öffnen Netzstecker ziehen

					
Vor Gebrauch Bedienungsanleitung lesen					

**Umweltschutz:**

					
Abfall nicht in die Umwelt sondern fachgerecht entsorgen.	Verpackungsmaterial aus Pappe kann an den dafür vorgesehenen Recycling-Stellen abgegeben werden.	Schadhafte und/oder zu entsorgende elektrische oder elektronische Geräte müssen an den dafür vorgesehenen Recycling-Stellen abgegeben werden.			

**Verpackung:**

					
Vor Nässe schützen	Packungsorientierung Oben	Vorsicht zerbrechlich			

**Bestimmungsgemäße Verwendung**

Der Holzspalter ist ausschließlich zum Spalten von bereits mit einer Säge abgekürzten Brennholzstücken mit einer max. Länge von max. 1430 mm (ohne Spaltkreuz) konstruiert. Es dürfen mit dieser Maschine keine anderen Arbeiten verrichtet werden, als die Arbeiten, für die die Maschine gebaut ist und die in der Bedienungsanleitung beschrieben werden. Bei Nichtbeachtung der Bestimmungen, aus den allgemein gültigen Vorschriften sowie den Bestimmungen aus dieser Anleitung, kann der Hersteller für Schäden nicht verantwortlich gemacht werden. Holz niemals liegend oder gegen die Faserrichtung spalten.

**Restgefahren und Schutzmaßnahmen**



**Warnung!!!**

**Das Außer-Kraft-Setzen, Verändern, Blockieren, Abbauen, Umbauen oder Anbauen von etwaigen Teilen an Sicherheits- und Schutzeinrichtungen der Maschine ist strengstens untersagt und kann bei Nichtbeachtung schwere bzw. lebensgefährliche Verletzungen, nach sich ziehen.**

**Für Sach- oder Personenschäden die durch derartige Nachlässigkeiten entstehen kann der Hersteller nicht haftbar gemacht werden.**

**Des Weiteren erlischt bei einer oben angesprochenen Nachlässigkeit unmittelbar jeglicher Garantieanspruch gegenüber dem Hersteller.**

**Mechanische Restgefahren**

Gefährdung	Beschreibung	Schutzmaßnahme(n)	Restgefahr
Quetschen	Während des Spaltvorgangs kann es durch Absenken des hydraulischen Messers zu Quetschungen oder Abtrennungen von Körperteilen kommen.  Es besteht die Gefahr, daß das Spaltgut sich verklemmt. Bitte beachten Sie, daß das Holz beim Herauslösen stark unter Spannung steht und ihre Finger im Spaltriss gequetscht werden können.	Grundsätzlich die 2-Hand-Sicherheitsbedienug verwenden. Nicht in den Spaltvorgang eingreifen.  Niemals zu Zweit an der Maschine arbeiten  Verklemmtes Holz nur heraus-schlagen. Vorsichtig vor herabfallendem Holz, dieses kann ihre Füße verletzen.	Ein abgenutztes oder beschädigtes Hilfsmittel muß unverzüglich ersetzt werden.  Auf umstehende Personen Acht geben!  Stets Sicherheitsschuhe zum Arbeiten tragen
Scheren	Während des Spaltvorgangs kann es durch Absenken des hydraulischen Messers zu Quetschungen oder Abtrennungen von Körperteilen kommen.	Grundsätzlich die 2-Hand-Sicherheitsbedienug verwenden. Nicht in den Spaltvorgang eingreifen.	Ein abgenutztes oder beschädigtes Hilfsmittel muß unverzüglich ersetzt werden.
Verletzungen allgemein	Bei Bearbeitung von trockenen	Niemals in den Spaltvorgang	Ein abgenutztes oder

	Hölzern kann eine schlagartige Spaltung schwere Verletzungen zur Folge haben.  Holzteile die während eines Spaltvorgangs entstehen, können herunterfallen und speziell Füße der arbeitenden Person verletzen.	eingreifen.  Stets ausreichenden Sicherheitsabstand halten.  Die Maschine stets behutsam und bedacht bedienen.  Tragen Sie stets die vorgeschriebene Schutzkleidung und arbeiten sie bedacht.  Tragen Sie bei der Arbeit mit dem Gerät immer eine Schutzbrille.  Tragen Sie stets die vorgeschriebene Schutzkleidung und arbeiten sie bedacht.  Tragen Sie auch stets die zur vorgeschriebenen Schutzkleidung gehörenden Sicherheitsschuhe.	beschädigtes Hilfsmittel muß unverzüglich ersetzt werden.  Stets auf umstehende Personen achten.
Erfassen, Aufwickeln	Weite Kleidung oder Schmuck oder langes Haar kann von beweglichen Teilen erfaßt werden.	Tragen Sie stets anliegende Kleidung und keinen Schmuck schützen Sie ihre Haar mit einem Haarnetz.	

### Gefährdungen durch Lärm

Gefährdung	Beschreibung	Schutzmaßnahme(n)	Restgefahr
Gehörschädigungen	Längeres Arbeiten mit dem Gerät, kann zu Gehörschädigungen führen.	Tragen Sie stets einen Gehörschutz.	

### Vernachlässigung ergonomischer Grundsätze

Gefährdung	Beschreibung	Schutzmaßnahme(n)	Restgefahr
Nachlässiger Gebrauch persönlicher Schutzausrüstung	Bedienung des Gerätes ohne die entsprechende Schutzausrüstung kann zu schweren äußeren sowie inneren Verletzungen führen.	Tragen Sie stets die vorgeschriebene Schutzkleidung und arbeiten sie bedacht.	
Unangemessene örtliche Beleuchtung	Mangelhafte Beleuchtung stellt ein hohes Sicherheitsrisiko dar.	Sorgen Sie bei der Arbeit mit dem Gerät immer für ausreichende Beleuchtung.	

### Sonstige Gefährdungen

Gefährdung	Beschreibung	Schutzmaßnahme(n)	Restgefahr
Herausgeworfene Gegenstände oder Flüssigkeiten	Beim Spalten können mechanische Partikel Ihre Augen verletzen.	Tragen Sie bei der Arbeit mit dem Gerät immer eine Schutzbrille.	

### Entsorgung

Die Entsorgungshinweise ergeben sich aus den Piktogrammen die auf dem Gerät bzw. der Verpackung aufgebracht sind. Eine Beschreibung der einzelnen Bedeutungen finden Sie im Kapitel „Kennzeichnungen auf dem Gerät“.

### Anforderungen an den Bediener

Der Bediener sollte vor Gebrauch des Gerätes aufmerksam die Bedienungsanleitung gelesen haben.

### Qualifikation

Außer einer ausführlichen Einweisung durch eine sachkundige Person ist keine spezielle Qualifikation für den Gebrauch des Gerätes notwendig.



## Mindestalter

Das Gerät darf nur von Personen betrieben werden, die das 18. Lebensjahr vollendet haben. Eine Ausnahme stellt die Benutzung als Jugendlicher dar, wenn die Benutzung im Zuge einer Berufsausbildung zur Erreichung der Fertigkeit unter Aufsicht eines Ausbilders erfolgt.

## Schulung

Die Benutzung des Gerätes bedarf lediglich einer entsprechenden Unterweisung. Eine spezielle Schulung ist nicht notwendig.

## Transport und Lagerung

Der Holzspalter sind mit großen Rädern ausgestattet. Um das Gerät zu transportieren, fassen Sie mit beiden Händen den Bügel an der Spaltsäule und kippen Sie den Spalter leicht nach hinten. Zur Erleichterung des Kippvorgangs verwenden Sie den Trittbügel unterhalb des Motors.



Um ein Auslaufen des Hydrauliköls zu verhindern, Spalter **niemals liegend** transportieren. Beim Transport ist das **Spaltmesser immer ganz nach unten zu fahren**.

## Technische Daten

Max. Leistung:	4,1 kW/5,6 PS
Hubraum:	206 ccm
Motor-Bauart:	Power- Engine 4-Takt OHV
Kraftstoff / Tankinhalt:	Benzin bleifrei/4 l
Verbrauch:	0,75 l/h
Startsystem:	Reversierstarter
Max. Hydraulikdruck:	240 bar
Spaltsäule:	100 x 100 mm
Max. Spaltdruck:	11 t
Max. Spalthub:	520 mm
Max. Spaltgutlänge:	1430 mm (ohne Spaltkreuz)
Max. Spaltgutlänge:	1170 mm (mit Spaltkreuz)
Tischgröße:	ca. 385 x 320 mm
Lärmwertangabe LWA:	95 dB
Gewicht ca.:	192 kg
Maße L x B x H in mm:	1240 x 582 x 1284

EAN: 4015671 22045 5  
Artikel-Nr. 02012

## Montage und Erstinbetriebnahme

### Bedienarme



1. Schrauben Sie die Bedienarmkonsole ab (Abb. 10)

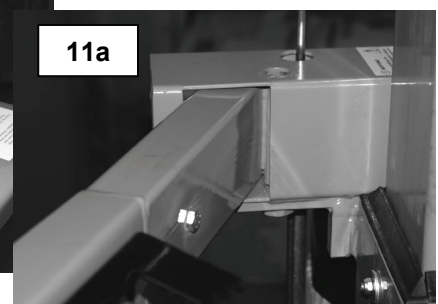
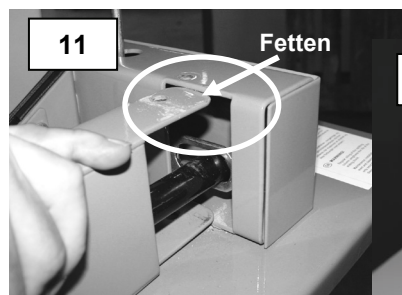

2. Bedienarm einsetzen und das Rohr in die Aussparung der Querverbindung einführen. (Abb. 11)  
Die Bedienarme sind mit einem "L" für Linker Arm und einem "R" für Rechter Arm gekennzeichnet!!!

Tipp: Vorher die Blechlaschen oben und unten einfetten!

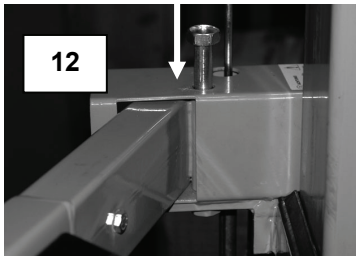

3. Nun schieben sie die Schrauben von oben durch die Bedienarmkonsole und den Bedienarm. **(Abb. 12)**

4. Kontern Sie die Schraube mit der mit Kontermutter. **(Abb. 13)**

5. Nun können Sie den Bedienarm festschrauben.

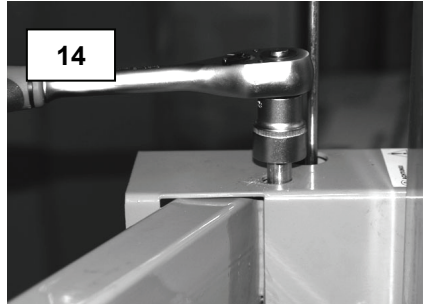
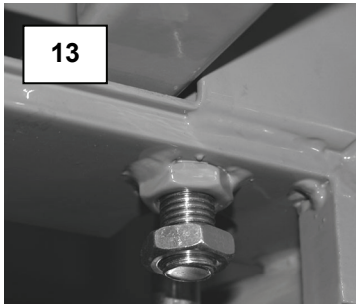

Stecken Sie jetzt noch die mitgelieferten Splinte auf der Rückseite der Bedienarmkonsole wie in **(Abb. 15)** zu sehen ein.

Zum Schluss müssen Sie nur noch die Abdeckung der Bedienarmkonsole wieder festschrauben! **(Abb. 16)**

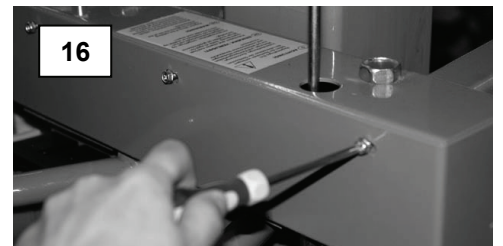

## Spaltkeilverlängerung

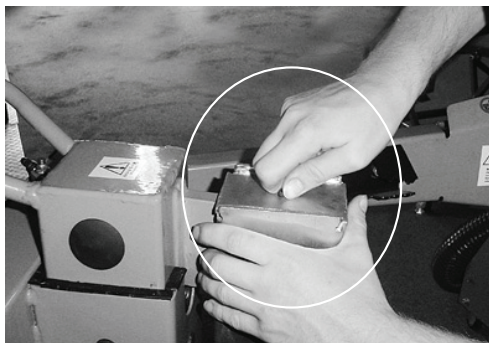

 **ACHTUNG!!!**

**Entfernen Sie den Kurzholztisch bevor Sie mit der Spaltkeilverlängerung arbeiten.**

Fixieren Sie die Spaltmesserverlängerung indem Sie die Schraube handfest anziehen. Danach ziehen Sie die Schraube mit einem Inbusschlüssel fest.

## **Motor Kontrollieren (Abb. 1)**

Die Qualität des Motoröls ist entscheidend für korrekte Motorleistung und in Nutzungsdauer. Verwenden Sie nur geeignete, hochwertige Schmierstoffe, ungeeignete Schmierstoffe zerstören das Gerät und führen zum sofortigen Erlöschen der Garantieleistungen (empfehlenswert ist ein teilsynthetischer Mehrbereichsschmierstoff der Spezifikation SAE 10 W 40). Aus auslieferungstechnischen Gründen kann es sein, daß sich in dem Gerät kein oder nur wenig Motoröl befindet (Füllung für Werksprüfung).

**Der Ölstand ist in jedem Fall vor jeder Inbetriebnahme zu kontrollieren!**

Stellen Sie das Gerät zur Kontrolle und Berichtigung des Ölstandes stets in eine waagrechte Position auf ebenem Grund. Achten Sie beim Be- und Entleeren von Motoröl und Kraftstoff stets auf die Umwelt: Benutzen Sie geeignete Füll- und Auffanggeräte. Vermeiden Sie in jedem Fall das Kraftstoff oder Öl unkontrolliert auslaufen könnten!

Entfernen Sie den Ölpeilstab (**Abb. 1a**) durch Herausdrehen, bzw. -ziehen.

Füllen Sie Öl bis zur Markierung „**Correct oil level**“ (**Abb. 1**) auf und kontrollieren Sie den korrekten Stand (Der Motorölstand soll den letzten Gewindegang am Öleinfüllstutzen berühren) Überfüllen Sie nicht durch unebenen Stand des Gerätes!

Drehen, bzw. drücken Sie den Ölpeilstab wieder ein.

Sollten Sie das Motoröl ablassen wollen (Ölwechsel, Wartung, etc.) entfernen Sie den Ölpeilstab (**Abb. 1a**) und drehen die Ölablassschraube heraus (**Abb. 1b**) **Halten Sie Ölpeilstab und Öleinfüllöffnung, Ölablassöffnung und Ölablassschraube stets sauber! Benutzen Sie geeignete Gefäße und vermeiden Sie Umweltverschmutzung durch Schmier- und Kraftstoffe.**

## **Kraftstoff einfüllen/Luftfiltercheck**

### **Kraftstoff einfüllen**

Dieser Motor läuft einwandfrei mit handelsüblichem bleifreiem Normal- und Superbenzin. Wenn der Umwelt zuliebe bleifreies Benzin verwendet wird, ist bei Motoren, die länger als 30 Tage stillgelegt werden sollen, der Kraftstoff vollständig abzulassen, um harzige Rückstände in Vergaser, Kraftstofffilter und Tank zu vermeiden, oder dem Kraftstoff ein Kraftstoffstabilisator beizumischen.

### **Dem Benzin kein Öl beimischen.**

Füllen Sie Kraftstoff ein, indem Sie den Tankdeckel entfernen und Kraftstoff maximal bis zur Markierung des Kraftstoffsiebes einfüllen. (Das Kraftstoffsieb befindet sich in der Einfüllöffnung des Tanks) Vermeiden Sie Hautkontakt mit Kraftstoffen! Achten Sie stets auf sauberen, unverschmutzten Kraftstoff! Verschließen Sie den Tankdeckel nach jedem Tank- oder Kontrollvorgang stets gut.

Begeben Sie sich mit dem Gerät auf die zu kehrende Fläche.

Kontrollieren Sie alle Teile auf festen Sitz und eventuelle Beschädigungen.

Kontrollieren Sie den kompletten Luftfilter auf eventuelle Verschmutzungen Abb.7 zeigt die Komponenten des Luftfilters in der Reihenfolge vom Motor bei abgeschraubtem Luftfilterdeckel (Abb. 6). Alle Komponenten des Luftfilters besonders der Luftfiltereinsatz (Abb. 7a) müssen stets schmutzfrei sein – Reinigungsmittel: Waschbenzin (Sicherheitsdatenblatt des jeweiligen Herstellers beachten!)

Öffnen Sie den Kraftstoffhahn (Abb. 2; Pos. „ON“). Prüfen Sie den Zündkerzenstecker auf festen Sitz.

### **Ölstand Hydrauliköl kontrollieren**

Überprüfen Sie die korrekte Füllmenge anhand des Ölmeßstabes (Abb. 9; Pos. 8) im eingefahrenen Zustand der Spaltsäule. Der Hydraulikölstand sollte sich immer zwischen den beiden Markierungen auf dem Ölmeßstab befinden. Bei Bedarf mit handelsüblichen Hydrauliköl z.B. HLP46 oder anderes mit gleicher Viskosität nachfüllen.

## Bedienung

### Hubeinstellung

Bei Holzstücken unter ca. 50 cm und größeren Stückzahlen ist es möglich, die Arbeitsleistung durch Verkürzen des Spaltmesserrücklaufs zu steigern.

#### Gehen Sie wie folgt vor:

Stellen Sie ein kurzes Holzstück auf den Spalttisch und fahren Sie das Spaltmesser bis ca. 2 cm an das Holzstück heran und schalten den Spalter aus (roten Knopf am Schalter und Netzstecker ziehen). Jetzt können Sie mittels der seitlich angebrachten Auslösestange den Rücklauf verkürzen, indem Sie diese Mittels der Feststellschraube in der gewünschten Höhe fixieren.

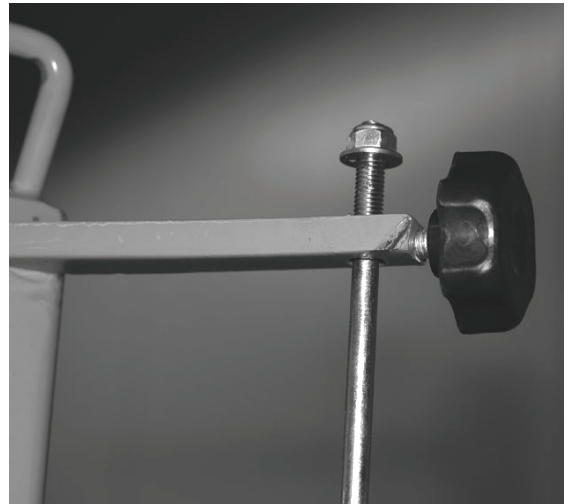

### Sicherheitshinweise für Erstinbetriebnahme

Vor Arbeitsbeginn sind die Sicherheitseinrichtungen (insbesondere die Zwei-Hebel-Bedienung) auf Ihre Funktion zu prüfen.

### Sicherheitshinweise für die Bedienung

- Benutzen Sie das Gerät erst nachdem Sie die Bedienungsanleitung aufmerksam gelesen haben.
- Beachten Sie alle in der Anleitung aufgeführten Sicherheitshinweise.
- Verhalten Sie sich verantwortungsvoll gegenüber anderen Personen.
- Es ist ausschließlich das Bearbeiten des Spaltgutes in Faserrichtung erlaubt.
- Es besteht die Gefahr, daß sich astiges Spaltgut beim Spaltvorgang verklemmt. Ein Entfernen verklemmter Holzstücke ist durch Klopfen an das Spaltgut zulässig. Das Heraussägen ist verboten!
- Es besteht die Gefahr, daß das Spaltgut sich verklemmt. Bitte beachten Sie, daß das Holz beim Herauslösen stark unter Spannung steht und ihre Finger im Spaltriss gequetscht werden können.
- Die Maschine ist ausschließlich dafür bestimmt von einer Person bedient zu werden, die Bedienung von 2 oder mehr Personen ist strengstens untersagt.

**Achten Sie darauf, daß der Spalttisch stets gut gesichert ist. Ein herabfallender Spalttisch bzw. herabfallendes Holz kann ihre Füße verletzen.**



**Achtung:**

**Hartholzarten können beim Spalten starke Schläge verursachen.**  
Wir empfehlen für lang abgelagerte Harthölzer kein Spaltkreuz zu verwenden.



**Achtung:**

**Verwenden Sie niemals die Spaltkeilverlängerung zusammen mit dem Kurzholztisch in oberster Stellung.**



**Tipp: Durch Einfetten des Messers lassen sich auch Problemhölzer spalten!**



## **Betrieb und Bedienung (Abb. 1-4)**

### **Benzinhahn öffnen**

Motorschalter auf Position „ON“ stellen (Abb. 3)

Achten Sie darauf, dass der Motor beim Start kalt ist.

Aktivieren Sie den Motor-Choke  
(Abb. 4; Pos. „CHOKE“)

Ziehen Sie zunächst einige Male kurz am Starterseil bis es gespannt ist. Ziehen Sie das Starterseil jetzt langsam in die gespannte Position, stützen Sie mit der linken Hand den Motor und ziehen Sie einmal kräftig am Starterseil. Deaktivieren Sie den Motor-Choke, sobald der Motor angesprungen ist  
(Abb. 4; Pos. „RUN“)

Mit dem Drehzahlregulierungshebel Vollgas geben (Abb. 4; Pos. Hase)

### **Bitte beachten Sie**

Das Starterseil darf sich nicht von selbst aufwickeln. Sie sollten es immer mit einer Hand locker zurückführen. Sollte der Motor trotz mehreren Versuchen nicht anspringen, überprüfen Sie, ob der Tank korrekt aufgefüllt wurde. Möglicherweise befindet sich zu viel Kraftstoff im Zylinder, so dass die Zündkerze feucht wurde.

### **Motor ausschalten**

Mit dem Drehzahlregulierungshebel auf Standgas stellen (Abb. 4; Pos. Schildkröte).

Schalten den Motor am Motorschalter (Abb. 3; Pos. „OFF“) ab. Lassen Sie das Gerät bei laufendem Motor niemals unbeaufsichtigt. Schalten Sie den Motor niemals ab, solange der Choke eingeschaltet ist. Dies könnte den Motor beschädigen. Schließen Sie den Benzinhahn (Abb. 2; Pos. „OFF“). Den Startergriff langsam herausziehen, bis Widerstand festgestellt wird. Die Ventile sind somit geschlossen, Diese Operation ist erforderlich, um von außen keine feuchte Luft in die Verbrennungskammer eindringen zu lassen.

1. Stellen Sie das Spaltgut auf den Kurz- bzw. Langholztisch und stellen Sie den Rücklauf entsprechend ein (siehe Hubeinstellung).
2. Klemmen Sie nun das Spaltgut mit den beiden Bedienarmen (siehe Einstellung Anschlagschraube) und drücken Sie diese gleichzeitig nach unten.
3. Entfernen Sie das gespaltene Holz aus ihrem Arbeitsbereich und positionieren Sie das nächste Holz auf dem Tisch.
4. Das gelegentliche Einfetten des Spaltmessers ermöglicht auch das Spalten von Problemhölzern.

Schalten Sie den Spalter ein und warten Sie bis die Spaltsäule in die Ausgangsposition gefahren ist. Drücken Sie nun beide Bedienhebel um die Spaltsäule nach unten zu fahren. Drücken Sie abwechselnd nur den rechten bzw. den linken Bedienhebel. Bleibt die Spaltsäule jeweils stehen, kann der Holzspalter bedenkenlos betreiben werden.



Führt die Spaltsäule weiterhin nach unten, muß die Zweihandbedienung neu justiert werden  
Wenden Sie sich hierfür an eine Fachwerkstatt.

**In Gefahrensituationen und bei Unfällen müssen Sie den Drehzahlregulierungshebel so schnell wie möglich auf Position „STOP“ bringen und den Motor am Motorschalter (Abb. 3; Pos. „OFF“) abschalten.**

## **Hydraulik**

### **Hydraulik**

**Die Hydraulik-Schläuche und Verbindungen müssen bei ca. 4 Betriebsstunden auf ihre Dichtigkeit überprüft werden und –wenn erforderlich- nachgezogen werden. Hydrauliköl/Tank**

Für alle Spalter kann handelsübliches Hydrauliköl nachgefüllt werden (z. B. HLP 46) oder ein anderes Fabrikat mit gleicher Viskosität).

## Störungen - Ursachen - Behebung

Störung	Ursache	Behebung
<b>Spalter bringt keine Leistung</b>	Zu wenig Hydrauliköl Auslösegestänge verbogen; Hydraulikstößel am Ventil wird nicht ganz eingedrückt.	Hydrauliköl nachfüllen Gestänge nachjustieren; entsprechende Muttern nachziehen.
<b>Hydraulikpumpe pfeift, Spaltnesser läuft ruckartig</b>	Zu wenig Hydrauliköl im Tank	Hydrauliköl nachfüllen
<b>Motor startet nicht</b>	Motorschalter nicht auf Position „I“ (Ein)  Kraftstoffhahn geschlossen Chokehebel geöffnet Zündkerzenstecker nicht aufgesteckt Zündkerze verschmutzt oder defekt Elektrodenabstand der Zündkerze stimmt nicht	Motorschalter auf Position „I“ stellen  Kraftstoffhahn öffnen Chokehebel schließen Zündkerzenstecker aufstecken Zündkerze reinigen oder wechseln Elektrodenabstand auf 0,7 – 0,8 mm einstellen
<b>Motor geht nach dem Starten wieder aus</b>	Kraftstofftank leer Kraftstoff alt  Luftfilter verschmutzt Elektrodenabstand der Zündkerze zu groß Zündkerze verschmutzt oder defekt	Kraftstoff einfüllen Alten Kraftstoff durch neuen ersetzen  Luftfilter reinigen Elektrodenabstand auf 0,7 – 0,8 mm einstellen Zündkerze reinigen oder wechseln
<b>Motor hat Aussetzer</b>	Zündkerzenstecker oder Kabel locker  Kraftstoffsieb verschmutzt Belüftung im Tankdeckel verstopft Luftfilter verschmutzt Kraftstoff alt	Zündkerzenstecker fest auf Zündkerze aufstecken Zündkabelbefestigung festklemmen Kraftstoffsieb reinigen Tankdeckel erneuern Luftfilter reinigen Alten Kraftstoff durch neuen ersetzen
<b>Motor hat Aussetzer bei hohen Drehzahlen</b>	Elektrodenabstand der Zündkerze zu klein	Elektrodenabstand auf 0,7 – 0,8 mm Einstellen
<b>Motor hat zu wenig Leistung</b>	Luftfilter verschmutzt	Luftfilter reinigen
<b>Motor wird zu heiß</b>	Kühlluftsystem eingeschränkt Zu wenig Motoröl Luftfilter verschmutzt	Luftgitter und Kühlrippen reinigen Motoröl nachfüllen Luftfilter reinigen

### Sicherheitshinweise für die Inspektion und Wartung

Bei Reparatur- oder Wartungsarbeiten ist unbedingt der Motor auszuschalten und der Zündkerzenstecker zu ziehen. **(Abb. 8).**

Beim Verlassen des Holzspalters ist ebenfalls der Motor auszuschalten!!!

## Inspektion und Wartung

Holzspalter werden grundsätzlich mit gehärteten Spaltnessern ausgeliefert. Sollte jedoch durch Spalten von Holz mit unsichtbaren Fremdkörpern wie Beton, Stahl usw. eine leichte Verformung der Schneide des Spaltnessers sichtbar werden, so sind diese durch Abschleifen oder Abfeilen zu beseitigen. Des Weiteren erhöht eine konstante „Scharfhaltung“ des Spaltnessers die Arbeitsleistung.

Nur ein regelmäßig gewartetes und gut gepflegtes Gerät kann ein zufrieden stellendes Hilfsmittel sein. Wartungs- und Pflegemängel können zu unvorhersehbaren Unfällen und Verletzungen führen.

Halten Sie den Holzspalter immer in einem sauberen Zustand.

Für den Wechsel des Hydrauliköls verwenden Sie handelsübliches Hydrauliköl (HLP 46 # 42004 oder ein anderes Fabrikat mit gleicher Viskosität).

Der Ölstand des Holzspalters muß sich stets zwischen der Min- und Max-Markierung befinden. Achten Sie auf eine geraden Stand des Holzspalters.



Hydraulikölwechsel: Positionieren Sie einen geeigneten Behälter unter der Hydraulikölablassschraube (**Abb. 8 Punkt 11**) und drehen Sie die Ölablassschraube heraus.



**Achtung! Es muss eine vorschriftgemäße Entsorgung des angefallenen Altöls erfolgen, Wenden Sie sich dafür an Altölannahmestellen. Anderweitige Entsorgung ist strengstens untersagt und wird empfindlich verfolgt und bestraft.**

Drehen Sie nun die Ölablassschraube wieder ein. **Achtung es dürfen unter keinen Umständen Schmutzteile in den Hydrauliköltank gelangen.** Füllen Sie nun den Hydrauliköltank auf und kontrollieren Sie die korrekte Füllmenge anhand des Ölmeßstabes. **Achtung: Öl immer nur im eingefahrenen Zustand der Spaltsäule nachfüllen!**



Bei Austausch oder Ersatz von Bauteilen dürfen nur Original-Ersatzteile verwendet werden. Hydraulikschläuche und Schlauchverbindungen regelmäßig auf ihre Dichtigkeit und Festigkeit überprüfen.

### Inspektions- und Wartungsplan

Zeitintervall:	Beschreibung	Evtl. weitere Details
<b>Vor jedem Einsatz</b>	Spaltsäule einfetten / Motorölstand prüfen	
<b>Nach ca. 4 Betriebsstunden</b>	Müssen die Hydraulikschläuche und Verbindungen auf ihre Dichtigkeit überprüft werden – und wenn erforderlich nachgezogen werden.	
<b>Nach ca. 500 Betriebsstunden</b>	Hydrauliköl wechseln, Ölfilter im Tank reinigen gegebenenfalls tauschen.	

## Service

Sie haben **technische Fragen? Eine Reklamation? Benötigen Ersatzteile oder eine Bedienungsanleitung?**

Auf unserer Homepage [www.guede.com](http://www.guede.com) im Bereich **Service** helfen wir Ihnen schnell und unbürokratisch weiter. Bitte helfen Sie uns Ihnen zu helfen. Um Ihr Gerät im Reklamationsfall identifizieren zu können benötigen wir die Seriennummer sowie Artikelnummer und Baujahr. Alle diese Daten finden Sie auf dem Typenschild. Um diese Daten stets zur Hand zu haben, tragen Sie diese bitte unten ein.

**Seriennummer:**

**Artikelnummer:**

**Baujahr:**

**Tel.:** +49 (0) 79 04 / 700-360

**Fax:** +49 (0) 79 04 / 700-51999

**E-Mail:** [support@ts.guede.com](mailto:support@ts.guede.com)

# EG-Konformitätserklärung

## EC Declaration of Conformity

Hiermit erklären wir,  
*We herewith declare,*

Güde GmbH & Co. KG  
Birkichstraße 6, 74549 Wolpertshausen, Germany

Dass die nachfolgend bezeichneten Geräte aufgrund ihrer Konzipierung und Bauart sowie in der von uns in Verkehr gebrachten Ausführungen den einschlägigen, grundlegenden Sicherheits- und Gesundheitsanforderungen der EG-Richtlinien entsprechen.

*That the following Appliance complies with the appropriate basic safety and health requirements of the EC Directive based on its design and type, as brought into circulation by us.*

Bei einer nicht mit uns abgestimmten Änderung der Geräte verliert diese Erklärung ihre Gültigkeit.

*In a case of alternation of the machine, not agreed upon by us, this declaration will loose its validity.*

**Bezeichnung der Geräte:** - DHH 1050/11 T ECO  
*Machine description:*

**Artikel-Nr.:** - 02012  
*Article-No.:*

**Einschlägige EG-Richtlinien:** - 2006/42 EG  
*Applicable EC Directives:* - 2004/108 EG  
- 2002/88 EG

**Angewandte harmonisierte Normen:** - EN 609-1:1999+A2  
*Applicable harmonized Standard:* - EN ISO 14982:2009

**Datum/Herstellerunterschrift:** 06.05.2011  
*Date/Authorized Signature:*

**Angaben zum Unterzeichner:** Hr. Arnold, Geschäftsführer  
*Title of Signatory:*

Technische Dokumentation: J. Bürkle FBL; QS







Thank you for purchasing the Güde wood splitter and enjoying confidence in our products.

**!!! Please read carefully the Operating Instructions before putting the appliance into operation!!!**

A.V. 2 Any reprints, even partial, are subject to approval. Technical changes reserved.  
Pictures just an illustration

## Appliance

Robust wood splitter, special-steel splitting knife, all steel parts with high-quality powder painting including high-quality hydraulic pump.

The supply includes:

splitting table with 3 setting options,  
two-hand operation with safety handles, optional splitting lift setting, big wheels including two-hand mobile handle,  
four-sided post sliding

Motor 4-Takt Power- Engine,  
4,1 KW/5,6 PS

The appliance is designated exclusively for work with firewood.

## Appliance description (pic. 9)

1. splitting post
2. operating arms
3. splitting table
4. transport handle
5. transport wheels
6. hydraulic hose
7. hydraulic valve
8. hydraulic oil gauge
9. combustion engine
10. operating bracket
11. hydraulic oil drain screw
12. trigger rod

### Guarantee

Guarantee claims as per the guarantee card attached.

## General safety instructions

You must carefully and thoroughly read the Operating Instructions before using the appliance for the first time. If you have any doubts concerning the appliance connection and operation, please contact the producer (service department).

**Protect the appliance against moisture, rain and dust.**

**TO ENSURE A HIGH SAFETY LEVEL, FOLLOW CAREFULLY THESE INSTRUCTIONS:**

### ATTENTION!

1. Follow the producer's instructions.
2. The appliance must not be exposed to climatic influences, rain and snow.
3. Prevent children or any unauthorised persons from using the appliance.
4. Do not leave the appliance unattended when running as it could represent a threat.
5. Make sure other people are in a reasonable distance from the appliance.
6. Your workplace should be flat, stable and provide sufficient free movement.
7. To bring and take the appliance away, items you could tumble over must be removed from the path.
8. Make sure the workplace is lit sufficiently.
9. The appliance is designated exclusively to be used just by one person. Machine operation by two or more persons strictly prohibited.
10. Refuel the appliance only when the engine has cooled down.
11. Wear close-fitting clothes. Take away all jewellery, rings and wristwatch.
12. Wear protective glasses when working.

13. Wear working gloves when working.
14. Wear safety boots when working.
15. Appliance alteration, adjustment, cleaning and maintenance and failure recovery can only be executed when the engine is switched off.
16. Keep the place where the appliance is operated clean, with no wood, waste wood and bark.

### Behaviour in case of emergency

Provide first aid appropriate to the injury and call qualified medical help as soon as possible.  
Keep the injured person from other injuries and rest him/her.

## Precautionary Instructions and Accident Prevention

### General

For safety reasons, precautionary instructions contained in this manual and instructions on the machine regarding operation, maintenance and repairs should be respected and observed.

### Operators

**Any use of the cleaving machine may entail hazards. Therefore, only well-instructed and experienced persons should be allowed to handle the machine and to work on it. Operators should be required to wear tight-fitting clothes and protective shoes. No persons below 18 years of age should be allowed to work with the machine. It is permitted however, to have people above 16 yrs of age working with the machine provided that it is necessary for educational reasons and professional supervision is guaranteed.**

### Working Area

It is an imperative for a safe cleaving job that the floor in the working area is flat and firm-based and sufficient freedom of movement is secured. Ways for bringing and removing the machine in/from the area should be free of any disturbances. Sufficient lighting should be provided in the working area.

### Job Preparation

When doing repairs or maintenance or when leaving the cleaning machine unattended, the current supply should be cut off by pushing the red button on the switch **and** unplugging the machine. **It is not sufficient to cut the power supply off by mere switching off.** GÜDE cleaving machines are always delivered with hardened cleaving knives. However, light deformation of the cleaving knife cutting edge may arise in result of cleaving wood with unexpected foreign bodies in it – concrete, steel etc.- and whetting or filing must remove it. The knives sharpness maintenance will increase working capacity.

**TIP: Grease the cleaving knives every now and then (for problem wood).**

**Safety devices (primarily two-lever control) must be checked on prior to being put in operation for the first time and the function must be examined.**

**Warning! Make sure that cleaving bench is safely fitted to the machine prior to any starting the operation.**

- Keep the place of your work clean at all times and remove any wood remains fallen down.
- Keep in mind that wood is a natural raw material and may get out of control when being split (unexpectedly thrown-off wood pieces)
- Safety shoes should always be worn.
- Keep your hands outside the wood face or splitting knife entry at all times.
- Faces of the split wood must be rectangular if possible so that wood stays safely on the supporting table and cannot slip to the side.
- Safety equipment of the appliance must not be disassembled or put out of operation.
- Remove wood, wood waste and bark from the place of appliance operation.
- Check the feeder cables. Do not use feeder cables that are faulty.
- Check whether the two-handed operation works properly before putting the appliance into operation.
- Wear closefitting clothes. Remove jewels, rings and wristwatch.
- Wear protective clothes.
- Attention during work: Risk of injury to fingers and hands caused by the splitter.
- **All the protective equipment and covers must be fitted to the appliance and function faultlessly when working with the appliance.**

- Use an appropriate supporting tool for splitting heavy or big pieces.
- Tool change, adjustment, cleaning, maintenance and fault removal must only be performed when the engine is switched off. Pull the plug out of socket!
- All protective and safe equipment must be refitted immediately after repair and maintenance are finished.
- Put the splitter on a flat and nonslip operating surface before using it. Ensure sufficient free movement.
- Never use the wood splitter when raining.
- Line voltage must correspond to the details on the appliance type label.
- Unwind the cable to the full extent when a cable drum is used to prevent it from heating.
- The socket must be fitted with a safety switch against stray current when working outdoors.
- The processed piece of wood must always be put on the appliance surface in a stable position to prevent it from moving.
- Do not split soaked wood.
- Only one piece of wood should always be split.
- Do not split wood containing foreign items.

### Marking on the appliance



#### Symbol explanation

The following symbols are used in these Instructions and/or on the appliance:







#### Product safety:

					
Product corresponds to appropriate European Community standards					







#### Prohibitions:

					
General prohibition (in connection with another icon)	Do not touch inside the appliance	No cable pulling			

#### Warning:



					
Warning/Attention	Warning against dangerous voltage	Warning against hand injury / contusion	Warning against hot surfaces	Warning against dangerous voltage	Appliance can only be used outside enclosed spaces
					
Keep safe distance					

#### Commands:



					
Use vision protection aids	Use head protection aids	Use hearing protection aids	Use safety shoes with safety steel toe	Use protective gloves	Unplug the appliance before opening it

					
Read the Operating Instructions before use					

### Environment protection:

					
Dispose waste professionally so as not to harm the environment	Packing cardboard material may be delivered to collecting centres for recycling.	Any damaged and disposed electric or electronic appliances must be delivered to appropriate collecting centres.			

### Package:

					
Protect against moisture	This side up	Fragile			

### Use as designed

The wood splitter has exclusively been designed for splitting of firewood pieces already cut by a saw, with a maximum length of 1,430 mm (without the splitting cross).

The appliance must not be used to any other works than those for which it has been designed and that are described in the Operating Instructions.

Should any provision of the generally valid regulations and provision contained in these Operating Instructions be breached, the producer cannot be held liable for any damage. Never split any wood laid down or over the fibre.

### Residual risks and protective measures



**Warning!!!**

**Taking out of service, changing, blocking, disassembling, altering or adding any parts of safety and protective devices strictly prohibited. Failing to comply with this condition can lead to injuries dangerous to life.**

**The producer cannot be held liable for any material damage or injuries of persons caused by negligence.**

**Any guarantee claim towards the producer expires with the negligence described above.**

### Mechanical residual risks

Threat	Description	Protective measures	Residual risk
Contusion	Parts of body can be contused or amputated due to hydraulic knife starting when splitting.  Risk of split material getting stuck. When releasing the wood please be aware the wood is exposed to big stress and your fingers can get squeezed in the slot created by wood cracking.	Always use the two-hand safety control. Do not interfere in the splitting process.  Never work in two on the machine.  Jammed wood needs to be knocked out. At doing so, make sure the falling piece of wood does not injure your legs.	Any worn-out or damaged aid must immediately be replaced.  Look out for bystanders!  Always wear safety boots when working.
Cut	Parts of body can be contused or amputated due to hydraulic knife starting when splitting.	Always use the two-hand safety control. Do not interfere in the splitting process.	Any worn-out or damaged aid must immediately be replaced.
General injury	Fierce splitting can lead to serious injury when processing dry wood.	Never interfere in the splitting process.  Always keep a sufficient safety distance from the splitter.  Always operate the machine with care and deliberately.	Any worn-out or damaged aid must immediately be replaced.  Always look out for bystanders.



	Wood chips created during the splitting proceed can fall down and injure especially legs of the operator.	<p>Always wear specified protective clothes and work cautiously.</p> <p>Always wear protective glasses when working with the appliance.</p> <p>Always wear specified protective clothes and work cautiously.</p> <p>Always wear safety boots suitable to the specified protective clothes.</p>	
Getting caught, winding up	Loose clothes, jewellery or long hair can get caught in mobile parts of the appliance.	Always wear close-fitting clothes and remove jewellery before work. Protect your hair with a hairnet.	

### Threat by noise

Threat	Description	Protective measures	Residual risk
Hearing damage	Longer working with the appliance can lead to hearing damage.	Always use hearing protection aids.	

### Negligence of ergonomic principles

Threat	Description	Protective measures	Residual risk
Negligent use of personal protective equipment	Operating the appliance without corresponding protective equipment can lead to serious internal and external injuries.	Always wear specified protective clothes and work with care.	
Inadequate local lighting	Insufficient lighting represents a high safety risk.	Always ensure sufficient lighting when working with the appliance.	

### Other risks

Threat	Description	Protective measures	Residual risk
Thrown-away items or liquids	Small mechanical parts can injure your eyes when splitting.	Always wear protective glasses when working with the machine.	

### Disposal

The disposal instructions are based on icons on the appliance or its package. The description of all meanings can be found in the "Marking on appliance" chapter.

### Handling requirements

The operating staff should carefully read these Operating Instructions before using the appliance.

### Qualification

Apart from the detailed instruction by a professional, no special qualification is necessary for using the appliance.

### Minimum age

The appliance can only be operated by persons older than 18 years of age.

An exception includes youngsters if they work within their professional education the purpose of which is to obtain knowledge supervised by a trainer.

### Training

Corresponding training is only necessary for using the appliance. No special training necessary.

## Transport and storage

Wood splitters are fitted with big wheels. Grab the handle on the splitting post with both hands and slightly tilt the splitter back when transporting the machine. To make tilting easier, stand on the curved caliper under the engine.



To prevent hydraulic oil leak, **never** transport the splitter **laid down**.  
Always **move the splitting knife absolutely down** during transportation.

## Technical data

Maximum output:	4,1 kW/5,6 PS
Capacity:	206 ccm
Engine design:	Power- Engine 4-Takt OHV
Fuel / tank capacity:	unleaded/4 l
Consumption:	0.75 l an hour
Starting system:	reversing starter
Maximum hydraulic pressure:	240 bar
Splitting post:	100 x 100 mm
Max. splitting pressure:	11 t
Max. splitting lift:	520 mm
Max. length of split material:	1,430 mm (without splitting cross)
Max. length of split material:	1,170 mm (with splitting cross)
Table size:	app. 385 x 320 mm
LWA noise:	95 dB(A)
Weight app.	192 kg
Dimensions L x W x H in mm:	1,240 x 582 x 1,284

EAN: 4015671 22045 5  
Article number: 02012

## Assembly and first starting up

### Operating arms



1. Unscrew the operating arm bracket (pic. 10)

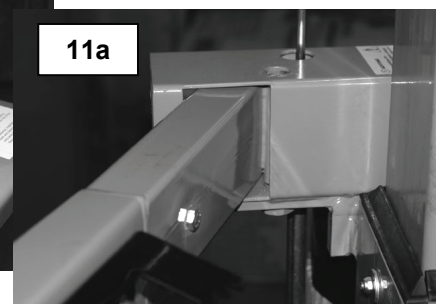
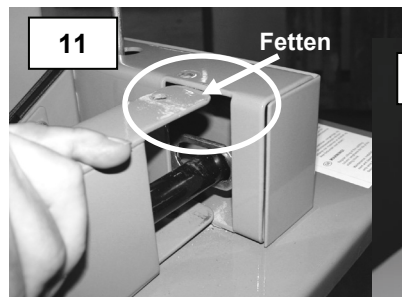

2. Insert the operating arm and take the tube to the cross joint hole (pic. 11)  
Left operating arm is marked by letter "L" and right one by "R"!!!

Tip: Lubricate sheet foots up and down first!

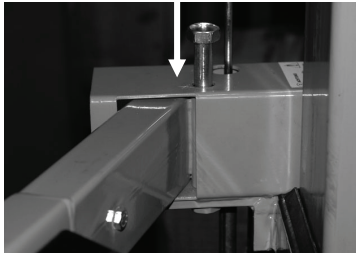

3. Now put screws through the bracket and operating arm from above (**pic. 12**)
4. Secure the screw with a lock nut. (**pic. 13**)
5. Now you can tighten the operating arm.

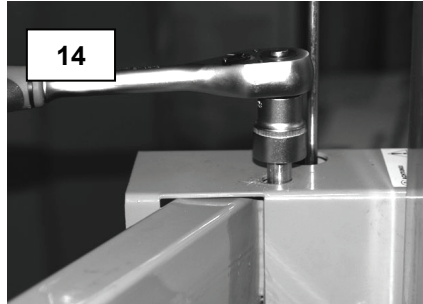
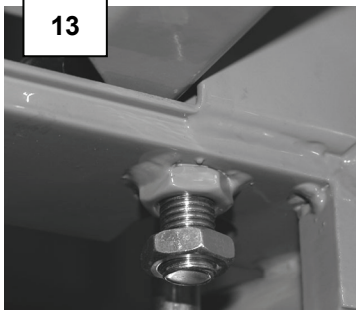

Now insert the safety pins included in the supply to the back of the bracket with operating arm as illustrated in (**pic. 15**).

Finally you need to screw down the bracket cover! (**pic. 16**)

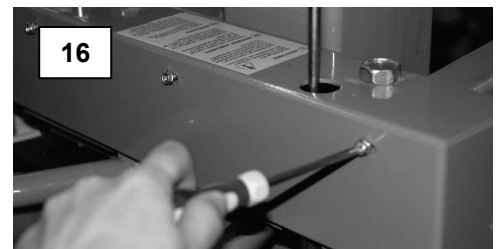

### Splitting wedge extension

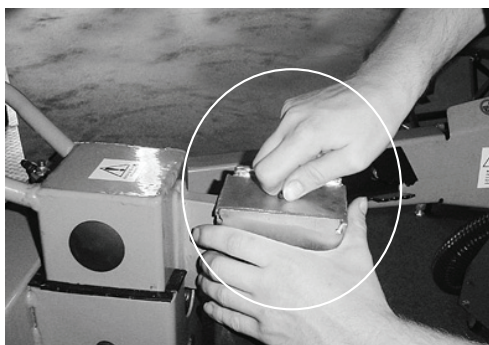

 **ATTENTION!!!**

**Before you start working with the splitting wedge extension you need to disassemble the short wood table.**

Fix the splitting knife extension by tightening the screw manually at first. Then tighten it with a socket-screw key.

## Engine monitoring (pic. 1)

The engine oil quality is decisive for correct output of the driving unit and operation life. Use only suitable and high-quality lubricants; unsuitable lubricants cause damage to the appliance and lead to immediate warranty expiry (SAE 10 W 40 specification multi-purpose semi-synthetic lubricant recommended). There might be no engine oil or just a small amount of it (filling for factory test) when dispatching the appliance. **Oil level must necessarily be checked before the appliance is put into operation!**

The appliance should always be put to a flat surface when inspecting the oil level. Always consider the environment when filling and emptying the engine oil and fuel: use appropriate filling and emptying tools. Prevent uncontrolled fuel or oil leak in any case!

Screw the oil dipstick (pic. 1a) out or pull it out.

Add oil up to the **"Correct oil level"** marking (pic.1) and check the correct level (engine oil level must touch the final oil filling neck thread). Make sure not to overfill the appliance when standing on an uneven surface! Screw, or push, the oil dipstick again.

If you want to empty the engine oil (oil change, maintenance, etc.), pull the oil dipstick out (pic. 1a) and screw the oil drainage screw out (pic. 1b). **Keep the oil dipstick, oil filling hole, oil drainage hole and oil drainage screw clean at all times! Use appropriate containers and prevent environment pollution by lubricants and fuels.**

## Fill with fuel / air filter check:

### Refuelling

The engine is maintenance-free and common unleaded Normal and Super petrol is added in it. If environment-friendly unleaded petrol is used, fuel must be completely drained at engines put out of operation for more than 30 days to prevent resinous deposits in the carburettor, fuel filter and tank or fuel stabilizer mixed to the fuel.

### Do not add oil to petrol

Refuelling is done by removing the tank lid (pic. 1; pos. 9) and adding the fuel up to the fuel screen marking as maximum (the fuel screen is located in the tank filling hole). Prevent fuel from contacting your skin! Make sure fuel is always clean with no dirt! Close the tank lid appropriately after each refuelling or inspection.

Take the appliance to the surface you want to sweep.

Check all components if tightened well and not damaged.

Check the entire air filter for any dirt. Pic.15 shows air filter components from the engine with the air filter lid being unscrewed (pic. 14). All air filter components, especially the air filter insert (pic. 15a) must be clean – cleaning agent: cleaning petrol (adhere to the safety sheet of the given manufacturer!).

Open the fuel tap (pic. 8; pos. "ON"). Check if the socket plug is tightened.

### Hydraulic oil check

With the splitting column inserted, use the oil gauge (pic. 9; pos. 8) to check whether the filler volume is appropriate. The hydraulic oil level must always be between both markings on the oil gauge. If necessary, add commercially available hydraulic oil, e.g. HLP46 or any other one with the same viscosity.

## Handling

### Lift setting

The working output can be increased by reducing the splitting knife reverse running for pieces of wood smaller than app. 50 cm and when more wood needs to be split.

#### Proceed as follows:

Put a short piece of wood on the splitting table, move the splitting knife approximately 2 cm above the wood and switch the knife off (press the red button on the switch and pull the plug out of socket). Using a side rod, you can now shorten the reverse running by fixing the rod in the desired height by adjusting screw.

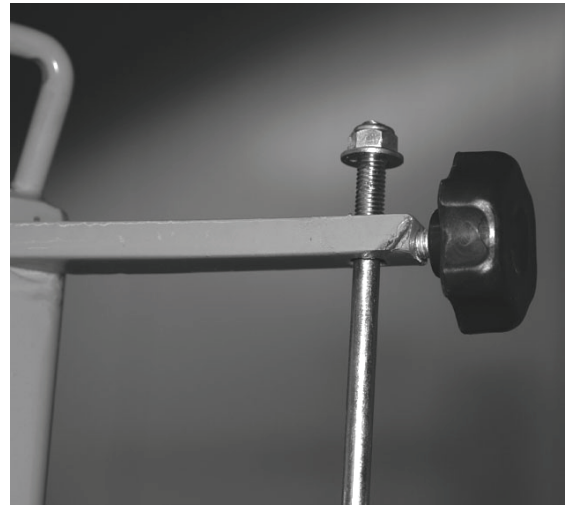

### Safety instructions for first starting up

Check the functionality of safety devices (especially the two-lever control) before starting your work.

### Safety instructions for handling

- Use the machine only after you have carefully read the Operating Instructions.
- Follow the safety instructions specified in the manual.
- Behave responsible towards other persons.
- Wood can only be split along the fibre.
- Risk of getting jammed when splitting knotty wood.  
Jammed pieces of wood to be released by knocking on them.  
Cutting out these pieces prohibited!
- Risk of split wood getting jammed. When releasing please be aware the wood is heavily stressed and your fingers can get squeezed in the split slot.
- The machine has been designed to be operated by one person only; operation by two or more persons strictly prohibited.

**Make sure the splitting table is always secured properly. A falling splitting table or falling piece of wood can injure your legs.**



**Caution:**

**Hard wood can strongly hit you when splitting.**

Working without the splitting cross is recommended for long pieces of hard wood.



**Caution:**

**Never use the splitting wedge extension along with the short wood table in the highest position.**



**Tip:**

**More problem wood can be split after knife lubricating!**



## Open the fuel tap

Put the engine switch to the "ON" position (pic. 3)

Make sure the engine is cold when being started.

Turn on the engine choke (pic. 4; pos. "CHOKE")

Turn the speed control lever (pic. 4; pos. "START") to full speed.

First, pull shortly the starting cable so that it is stretched. Now pull the starting cable slowly to the stretched position with your left hand resting on the engine and one more strong pulling the starting cable. Turn the engine choke off as soon as the engine gets started (pic. 4; pos. "RUN")

Give full throttle using the speed control lever (pic. 4; pos. "HARE")

## To be provided

The starting cable must not reel automatically. It must always be reeled back by hand. If the engine fails to start even after several attempts, check whether the tank has been refuelled properly. Maybe there is too much fuel in the roll, which has caused the spark plug to get damp.

## Switching off the engine

Put the speed control level to the idle gas position (pic. 4; pos. Želva).

Use the engine switch (pic. 3; pos. "OFF") to switch off the engine. Never leave the appliance unattended when the engine is running. Never switch the engine off when the choke is on as the engine could get damaged. Close the fuel tap (pic. 2; pos. "OFF"). Pull slowly the starter handle until you feel resistance. By this, valves get closed.

This step is necessary to prevent moist air from entering the combustion chamber from outside.

1. Put the wood to be split on the table as short or long logs and set the backward movement accordingly (see Lift setting).
2. Now clasp the split wood with both operating arms (see Stop screw setting) and press them down at the same time.
3. Remove the split wood from the working area and put another wood on the table.
4. If the splitting knife is greased from time to time, more difficult wood can also be split.

Start the splitter and wait until the splitting column gets to the starting position.

Now press both operating levers to make the splitting column go down. Press just the right or left operating lever in turn. If the splitting column stands each time, you can use the splitter with no worry.



If the splitting column keeps going down, the two-hand operation must be subject to new calibration.

For that purpose, contact an authorised workshop.

**V nebezpečných situacích a při nehodách musíte dát páku pro regulaci otáček co možná nejrychleji do polohy „STOP“ a motor vypnout spínačem motoru (obr. 3; poz. „OFF“).**

## Hydraulic

### Hydraulic

**Hydraulic hoses and joints need to be checked for tightness after app. 4 hours of operation and tightened if necessary.**

### Hydraulic oil/tank

Regularly sold hydraulic oil (e.g. HLP 46) or any other product of identical viscosity can be used for all splitters.

## Failures - causes - removal

Failure	Cause	Removal
<b>Splitter without necessary output</b>	Too little hydraulic oil Starting rod and lever system bent; hydraulic follower at the valve not pushed inside to full extent.	Hydraulic oil to be filled in Rod and lever system to be readjusted, appropriate nuts to be tightened.
<b>Hydraulic pump whistling, splitting knife jiggling</b>	Too little hydraulic oil in the tank	Hydraulic oil to be filled in
<b>Engine does not start</b>	Engine switch not in "I" position (on)  Fuel tap closed Choke open Spark plug not fitted Spark plug dirty or faulty Wrong distance of spark plug electrodes	Put the engine switch to "I"  Open the fuel tap Close the choke lever Fit the spark plug Clean or replace the spark plug Adjust the distance of electrodes to 0.7 – 0.8 mm
<b>Engine switches off after being started</b>	Fuel tank empty Fuel is old  Air filter dirty Too big distance of spark plug electrodes Spark plug dirty or faulty	Refuel Drain the old fuel, fill in new one  Clean the air filter Adjust the distance of electrodes to 0.7 – 0.8 mm Clean or replace the spark plug
<b>Engine stalls</b>	Loose plug or spark plug cable  Fuel screen dirty Ventilation in tank cover clogged Air filter dirty Old fuel	Fit the plug firmly on the plug, fix the cable Clean the fuel screen Replace the tank cover Clean the air filter Drain the old fuel, fill in new one
<b>Engine stalls in high revolutions</b>	Too small distance of spark plug electrodes	Adjust the distance of electrodes to 0.7 – 0.8 mm
<b>Engine with too low power</b>	Air filter dirty	Clean the air filter
<b>Engine runs too warm</b>	Limited functionality of the cooling system Too little engine oil Air filter dirty	Clean the air grid and cooling ribs Add engine oil Clean the air filter

### Safety instructions for inspection and maintenance

Engine must always be switched off and the spark plug disconnected by unplugging during repair or maintenance works (**pic. 8**).

If you leave the splitter, the engine must be switched off, too!!!

## Inspections and maintenance

Splitters are dispatched on principle with hardened splitting knives. If, however, you detect any slight deformation of the splitting knife edge after splitting wood with invisible foreign particles (concrete, steel, etc.), the deformation needs to be removed by grinding off or filing. Continuous keeping the splitting knife edge sharp increases the working output.

Only an appliance regularly maintained and with a corresponding level of care can be a satisfactory assistant. Insufficient maintenance and care can lead to unpredictable accidents and injuries.

Keep the splitter clean at all times. Use regularly sold hydraulic oil (HLP 46 # 42004 or any other product of identical viscosity) for changing the hydraulic oil. The oil level in the splitter must always be between min. and max marks. Make sure the splitter is always in an erected position.

Hydraulic oil change: Put a suitable container (**pic. 8 Art. 11**) under the hydraulic oil drain screw and screw the drain screw out.



**Caution! Old oil must be disposed in accordance with valid regulations.**

**To that end, please get in touch with old oil disposal centres.**

**Disposing oil in any other manner strictly prohibited. Such acting would be subject to prosecution and considerable punishment.**



Now screw up the drain screw again. **Caution! No impurities can get in any circumstances in the hydraulic oil tank.** Now fill in the hydraulic oil tank and check whether there is a correct hydraulic oil level in the tank using a gauge. **Attention: Always fill the oil only when the splitting post is inserted!**

Only original spare parts can be used when changing or replacing any construction parts. Regularly check hydraulic hoses and hose joints for tightness.

### Inspection and Maintenance Plan

Time interval:	Description	Any other details
Before each use	Lubricate the splitting post / check the engine oil level	
App. after 4 hours of operation	Check hydraulic hoses and joints for tightness; tighten them if necessary.	
App. after 500 hours of operation	Change the hydraulic oil. Clean the oil filter in the tank, replace if necessary.	

## Service

Do you have any **technical questions? A claim? Do you need spare parts or the Operating Instructions?**

You will be helped quickly and without needless bureaucracy at our webpage **www.guede.com** in the **Service** part. Please help us be able to assist you. To be able to identify your appliance when claimed, we need to know its serial No., order No. and year of production. All these details can be found on the type label. Enter the details below for future reference.

**Serial No.:**

**Order No.:**

**Year of production:**

**Tel.:** +49 (0) 79 04 / 700-360

**Fax:** +49 (0) 79 04 / 700-51999

**E-Mail:** support@ts.guede.com

# EG-Konformitätserklärung

## *EC Declaration of Conformity*

Hiermit erklären wir,  
*We herewith declare,*

Güde GmbH & Co. KG  
Birkichstraße 6, 74549 Wolpertshausen, Germany

Dass die nachfolgend bezeichneten Geräte aufgrund ihrer Konzipierung und Bauart sowie in der von uns in Verkehr gebrachten Ausführungen den einschlägigen, grundlegenden Sicherheits- und Gesundheitsanforderungen der EG-Richtlinien entsprechen.

*That the following Appliance complies with the appropriate basic safety and health requirements of the EC Directive based on its design and type, as brought into circulation by us.*

Bei einer nicht mit uns abgestimmten Änderung der Geräte verliert diese Erklärung ihre Gültigkeit.

*In a case of alternation of the machine, not agreed upon by us, this declaration will loose its validity.*

**Bezeichnung der Geräte:** - DHH 1050/11 T ECO  
*Machine description:*

**Artikel-Nr.:** - 02012  
*Article-No.:*

**Einschlägige EG-Richtlinien:** - 2006/42 EG  
*Applicable EC Directives:* - 2004/108 EG  
- 2002/88 EG

**Angewandte harmonisierte Normen:** - EN 609-1:1999+A2  
*Applicable harmonized Standard:* - EN ISO 14982:2009

**Datum/Herstellerunterschrift:** 06.05.2011  
*Date/Authorized Signature:*



**Angaben zum Unterzeichner:** Hr. Arnold, Geschäftsführer  
*Title of Signatory:*

Technische Dokumentation: J. Bürkle FBL; QS

F



**Nous vous remercions d'avoir acheté la fendeuse de bûches Güde et de la confiance que vous témoignez à nos produits.**

**!!! Avant de mettre l'appareil en marche, veuillez lire attentivement ce mode d'emploi!!!**

A.V. 2 Toute réimpression, même partielle, nécessite une autorisation. Modifications techniques réservées.  
Images d'illustration

## Appareil

Fendeuse de bûches robuste, couteau diviseur en acier spécial, toutes les parties en acier avec peinture en poudre de qualité, avec pompe hydraulique de qualité.

Équipement :

Table de fendage avec 3 réglages de hauteur.

Manipulation à deux mains avec poignées de sécurité, levée lors du fendage réglable, grandes roues avec poignée à deux mains pour le transport, guidage du montant quadrilatéral.

**Motor 4-Takt Power- Engine.**

**4,1 KW/5,6 PS**

L'appareil est destiné exclusivement au traitement du bois de chauffage.

## Description de l'appareil (fig. 9)

1. Colonne de fendage
2. Bras de manipulation
3. Table de fendage
4. Poignée de transport
5. Roues de transport
6. Tuyaux hydrauliques
7. Soupape hydraulique
8. Jauge d'huile hydraulique
9. Moteur à combustion
10. Console de manipulation
11. Vis pour le vidage d'huile hydraulique
12. Trigger tige

## Garantie

Selon le bulletin de garantie joint.

## Consignes générales de sécurité

Avant d'utiliser l'appareil, lisez complètement la notice. Si vous avez des doutes sur le branchement et la manipulation de l'appareil, contactez le fabricant (service après-vente).

**Protégez l'appareil de l'humidité, la pluie et la poussière.**

**AFIN D'ASSURER UN GRAND DEGRÉ DE SÉCURITÉ, RESPECTEZ LES CONSIGNES SUIVANTES :**

**ATTENTION !**

1. Respectez les consignes du fabricant.
2. Il est interdit d'exposer l'appareil aux influences atmosphériques, à la pluie et à la neige.
3. Empêchez aux personnes inexpérimentées et aux enfants d'utiliser l'appareil.
4. Ne laissez pas l'appareil en marche sans surveillance, il peut devenir source de danger.
5. Veillez à ce que les autres personnes respectent une distance de sécurité de l'appareil.
6. Votre lieu de travail doit être droit et non glissant et assurer une liberté de mouvement suffisante.
7. Lors du déplacement de la fendeuses de bûches, supprimez tous les obstacles des voies d'accès (risque de trébuchement).
8. Assurez un bon éclairage du lieu de travail.
9. L'appareil est destiné à être utilisé par une seule personne, la manipulation de l'appareil par 2 ou plusieurs personnes est strictement interdite.
10. Versez le combustible dans l'appareil uniquement lorsque le moteur est froid.
11. Portez une tenue adhérente. Retirez les bijoux, bagues et montre.

12. Portez lors du travail des lunettes de protection.
13. Portez lors du travail des gants de protection.
14. Portez lors du travail des chaussures de sécurité.
15. Arrêtez le moteur avant tout changement d'outil, le réglage, le nettoyage, l'entretien et le dépannage.
16. L'endroit de manipulation doit être exempt de bois, déchets de bois et d'écorce.

## Conduite en cas d'urgence

Effectuez les premiers gestes de secours en fonction de la blessure et appelez rapidement les premiers secours. Protégez le blessé d'autres blessures et calmez-le.

# Instructions de sécurité et prévention des accidents

## Informations générales

On doit inconditionnellement lire et observer toutes les informations et instructions contenues dans ce mode d'emploi et/ou installées sur la machine à refendre quant à la réalisation des travaux de service, de maintenance et de réparations, pour des raisons de sécurité ainsi pour des raisons techniques.

## Personnel de service

**Le travail avec votre machine à refendre peut vous faire courir un certain danger. Ainsi, seulement les personnes instruites et avec une bonne expérience peuvent travailler avec le dispositif et le manier. Le personnel de service doit porter le vêtement et la chaussure opportun/e (aucun vêtement ample). Les personnes au-dessous de 18 ans ne doivent pas travailler avec la machine. Mais il est admissible de laisser les personnes au-dessus de 16 ans travailler avec la machine à refendre s'il est nécessaire pour atteindre le but de l'instruction/la formation et s'il y a une personne expérimentée comme surveillance.**

## Zone de travail

Pour un fendage du bois sûr on doit assurer une zone de travail plate et ferme et la liberté de mouvement suffisante. Pour le transport de la machine à refendre au/du lieu de travail, les routes de transportation doivent être sans danger de trébuchement. On doit assurer aussi un éclairage suffisant du lieu de travail.

## Préparation de travail

**En cas de la réalisation d'un travail de réparation ou de maintenance ainsi si on quitte la machine à refendre, on doit inconditionnellement couper l'arrivée du courant en appuyant sur le bouton rouge au commutateur et en tirant les fiches de la prise.** La coupure du courant seulement par la mise du commutateur dans la position OFF n'est pas suffisante! **Par principe, les machines à refendre GÜDE sont livrées avec les couteaux durcis. En cas qu'il y devienne visible une déformation légère de la tranchante du couteau de fendage due aux corps étrangers pendant le fendage du bois (par exemple les petits corps étrangers invisibles comme les particules du béton, de l'acier), on doit les enlever par le polissage ou par le limage. La constante de la «maintenance du tranchant» augmente la puissance du couteau de fendage.**

Recommandation: de temps en temps, graissez le couteau de fendage (en cas des espèces du bois problématiques).

Avant la première mise en marche, on doit contrôler tous les dispositifs de sécurité (particulièrement le service à deux leviers) quant à leur fonctionnement.

**ATTENTION!** Avant chaque mise en marche, la table de fendage doit être fixée fermement et sûrement à la machine à refendre.

- Maintenez toujours le lieu de travail propre et supprimez immédiatement les morceaux de bois.
- Le bois étant une matière première naturelle, il peut se comporter de façon incontrôlable lors du fendage (éjection de morceaux de bois).
- Portez toujours des chaussures de sécurité.
- Éloignez vos mains hors de la surface frontale du bois ou de la zone d'entrée du coin.
- Les surfaces frontales du bois à fendre doivent être si possible rectangulaires, de façon à ce que le bois tienne bien sur la table d'appui et ne puisse pas glisser vers les côtés.
- Il est interdit de démonter ou de mettre hors service les dispositifs de sécurité de la machine.
- Supprimez le bois, les résidus et l'écorce du lieu de travail.
- Contrôlez les câbles d'alimentation. N'utilisez pas des câbles d'alimentation défectueux.
- Avant de mettre la machine en marche, contrôlez le fonctionnement parfait de la commande bimanuelle.
- Portez un vêtement adhérent. Retirez les bijoux, bagues et montre.
- Portez des vêtements de protection.
- Attention lors du travail: danger de blessure des doigts et des mains sur les côtés de l'outil de fendage.



- **Il est nécessaire que tous les dispositifs de protection et capots soient montés et entièrement fonctionnels lors du travail avec la machine.**
- Pour le fendage des morceaux de bois lourds ou grands, utilisez un accessoire d'appui adéquat.
- Avant de procéder au remplacement d'un outil, au réglage, à l'entretien, au nettoyage ou à la suppression d'une panne, arrêtez le moteur. Retirez la fiche de la prise !
- Tous les dispositifs de protection et de sécurité doivent être remontés immédiatement après les réparations ou l'entretien.
- Avant d'utiliser la fendeuse à bûches, placez-la sur une surface de travail droite et non glissante. Veillez à une liberté de mouvement suffisante.
- N'utilisez jamais la fendeuse de bûches sous la pluie.
- La tension de réseau doit correspondre aux données figurant sur la plaque signalétique de la machine.
- Lors de l'utilisation d'une bobine de câble, déroulez-le complètement de façon à éviter sa chauffe.
- Lors du travail à l'extérieur, il est nécessaire que la prise soit équipée d'un interrupteur de protection contre le courant de défaut.
- Posez toujours le morceau de bois travaillé sur la table de façon stable, ceci pour éviter son déplacement.
- Ne fendez pas du bois mouillé.
- Fendez toujours un seul morceau de bois.
- Ne fendez pas le bois contenant des objets étrangers.

### Indications sur l'appareil



#### Explication des symboles

Dans la notice et/ou sur l'appareil figurent les symboles suivants:







#### Sécurité du produit :

					
Produit répond aux normes correspondantes de la CE					

#### Interdictions :







					
Interdiction générale (en combinaison avec un autre pictogramme)	Défense d'introduire la main dans l'appareil	Défense de tirer sur le câble			

#### Avertissement :

					
Avertissement/attention	Avertissement : tension électrique dangereuse	Avertissement : danger de blessure des mains/coincement	Avertissement : surface chaude	Avertissement : tension électrique dangereuse	Appareil doit être utilisé uniquement en dehors des locaux fermés





					
Respectez la distance de sécurité					

#### Consignes :



					
Portez des lunettes de protection	Portez un casque	Utilisez un casque	Utilisez des chaussures de sécurité avec pointe en acier	Utilisez des gants de protection	Avant toute intervention, retirez la fiche de la prise

					
Lisez la notice avant l'utilisation.					

## Protection de l'environnement :

					
Liquidez les déchets de manière à ne pas nuire à l'environnement.	Déposez l'emballage en carton au dépôt pour recyclage.	Déposez les appareils électriques ou électroniques défectueux et/ou destinés à liquidation au centre de ramassage correspondant.	Point vert – Duales System Deutschland AG		

## Emballage :

					
Protégez de l'humidité	Sens de pose	Attention - fragile			

## Utilisation en conformité avec la destination

La fendeuse de bûches est conçue uniquement pour le fendage du bois de 1430 mm au maximum (sans le couteau diviseur).

Il est interdit d'utiliser cet appareil pour les travaux autres que ceux pour lesquels il a été conçu et qui sont décrits dans ce mode d'emploi.

Le fabricant ne répond pas des dommages engendrés par le non respect des dispositions des règlements généraux en vigueur ainsi que de cette notice. Ne fendez jamais le bois couché dans le sens contraire de la fibre.

Dangers résiduels et mesures de protection



### Avertissement !!!

**Il est strictement interdit de désactiver, modifier, bloquer, démonter ou monter des pièces de sécurité ou des dispositifs de protection! Le non respect de cette consigne peut engendrer des blessures graves ou mortelles.**

**Le fabricant décline toute responsabilité en cas de dommages matériels ou personnels consécutifs à une telle négligence.**

**En outre, en cas de survenue d'une des négligences indiquées ci-dessus, la garantie perd immédiatement sa validité.**

## Dangers résiduels mécaniques

Risque	Description	Mesure(s) de sécurité	Danger résiduel
Coincement	La descente du coin hydraulique pendant le fendage du bois peut provoquer le coincement ou l'amputation des parties du corps.  Le matériel à fendre peut coincer. Attention, le bois se trouve sous une forte pression, vous pourriez vous coincer les doigts dans la fente.	Utilisez toujours les éléments de sécurité à deux mains. Ne mettez jamais la main dans la zone de fendage.  Ne manipulez jamais l'appareil à deux.  Décoincez le bois coincé. Attention aux chutes de bois, il pourrait blesser vos pieds.	Les accessoires usés ou endommagés doivent être immédiatement remplacés.  Faites attention aux personnes se trouvant à proximité !  Portez des chaussures de sécurité.
Amputation	La descente du coin hydraulique pendant le fendage du bois peut provoquer le coincement ou l'amputation des parties du corps.	Utilisez toujours les éléments de sécurité à deux mains. Ne mettez jamais la main dans la zone de fendage.	Les accessoires usés ou endommagés doivent être immédiatement remplacés.
Blessures d'ordre général	Lors du traitement du bois sec, le fendage violent peut provoquer des blessures graves.	Ne mettez jamais la main dans la zone de fendage.  Maintenez toujours une distance de sécurité suffisante.	Les accessoires usés ou endommagés doivent être immédiatement remplacés.  Faites attention aux personnes

	Les morceaux de bois après le fendage peuvent tomber et blesser en particulier les pieds du manipulateur.	Manipulez l'appareil avec précaution et avec discernement.  Portez toujours des vêtements de protection et travaillez avec prudence.  Lors de la manipulation de l'appareil, portez des lunettes de protection.  Portez toujours des vêtements de protection et travaillez avec prudence.	se trouvant à proximité.
Accrochage, enroulement	Vêtements larges, bijoux ou cheveux peuvent s'accrocher aux parties mobiles.	Portez toujours un vêtement adhérent et protégez vos cheveux par un filet.	

### Dangers du bruit

Risque	Description	Mesure(s) de sécurité	Danger résiduel
Lésions de l'ouïe	Un travail prolongé avec l'appareil peut endommager l'ouïe.	Portez toujours un casque de protection.	

### Manquement aux principes ergonomiques

Risque	Description	Mesure(s) de sécurité	Danger résiduel
Utilisation négligée des accessoires personnels de protection.	Manipulation de l'appareil sans accessoires de protection adéquats peut conduire aux blessures externes ou internes graves.	Portez toujours une tenue de protection adéquate, soyez prudents.	
Éclairage local insuffisant	Un éclairage insuffisant représente un grand risque.	Assurez toujours un éclairage suffisant lors de la manipulation de l'appareil.	

### Autres dangers

Risque	Description	Mesure(s) de sécurité	Danger résiduel
Objets ou liquides éjectés	Lors du fendage, les particules mécaniques peuvent blesser vos yeux.	Portez toujours des lunettes de protection.	

### Liquidation

Les consignes de liquidation résultent des pictogrammes indiqués sur l'appareil ou sur l'emballage. La description des significations individuelles se trouve dans le chapitre « Indications sur l'appareil ».

### Opérateur

L'opérateur doit lire attentivement la notice avant d'utiliser l'appareil.

### Qualification

Mis à part l'instruction détaillée par un spécialiste, aucune autre qualification spécifique n'est requise.

### Âge minimal

L'appareil peut être utilisé uniquement par des personnes de plus de 18 ans. Exception faite des adolescents manipulant l'appareil dans le cadre de l'enseignement professionnel sous la surveillance du formateur.

### Formation

L'utilisation de l'appareil nécessite uniquement l'instruction par un spécialiste, éventuellement par la notice. Une formation spéciale n'est pas nécessaire.

## Transport et stockage

La fendeuse de bûches est équipée de grandes roues. Pour transporter la fendeuse de bûches, saisissez d'une main la poignée située sur le montant de la fendeuse et basculez légèrement la fendeuse en arrière. Pour un basculement plus facile, utilisez le marchepied sous le moteur.



Pour éviter des fuites d'huile hydraulique, ne transportez jamais la fendeuse en position couchée.

Lors du transport, abaissez complètement le coin fendeur.

## Caractéristiques techniques

Puissance maximale :	4,1 kW/5,6 PS
Cylindrée:	206 ccm
Construction du moteur :	Power- Engine 4-Takt OHV
Combustible/volume du réservoir :	essence sans plomb/4 l
Consommation :	0,75 l/h
Démarreur :	démarreur-inverseur
Pression hydraulique maxi:	240 bars
Colonne de fendage:	100 x 100 mm
Max. Spaltdruck:	11 t
Levé maxi lors du fendage :	520 mm
Longueur maxi du bois fendu :	1430 mm (sans coin fendeur)
Longueur maxi du bois fendu :	1170 mm (avec coin fendeur)
Dimensions de la table :	environ 385 x 320 mm
Niveau du bruit LWA :	95 dB(A)
Poids environ	192 kg
Dimensions L x L x H en mm :	1240 x 582 x 1284

EAN: 4015671 22045 5  
N° de commande: 02012

## Montage et première mise en service

### Bras de manipulation

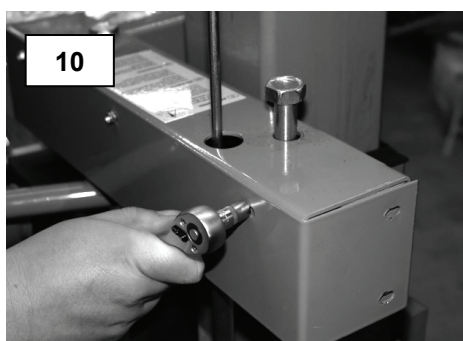

1. Dévissez la console du bras de manipulation (**fig. 10**)

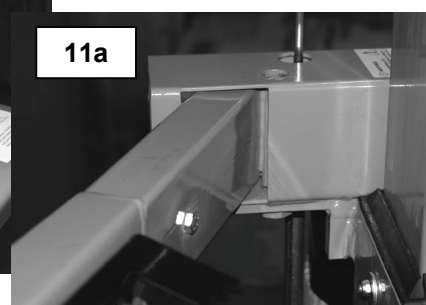
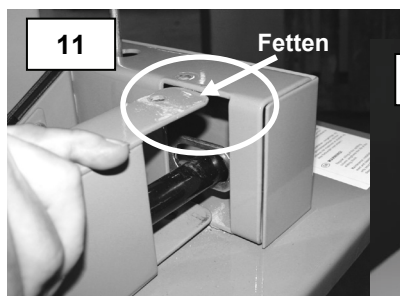

2. Placez le bras de manipulation et insérez le tube dans l'orifice de l'armature transversale. (**fig. 11**)

Les bras de manipulation sont marqués "L" pour le bras gauche et "R" pour le bras droit !!!

Conseil : Graissez avant le haut et le bas du raccord en tôle !

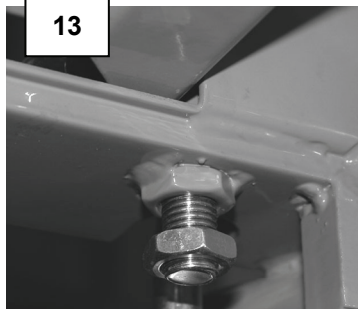
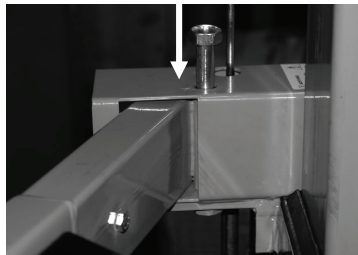

3. Passez les vis par la console du bras de manipulation et par le bras de manipulation en partant du haut. (fig. 12)
4. Bloquez la vis par un contre-écrou. (fig. 13)
5. À présent, vous pouvez serrer le bras de manipulation.

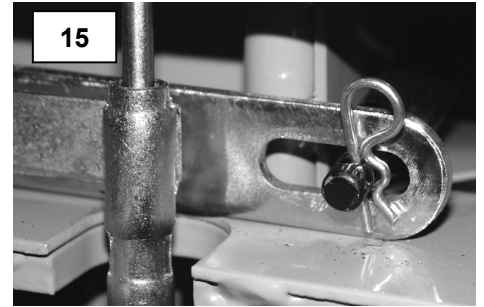

Insérez la goupille livrée avec l'appareil, située à l'arrière de la console du bras de manipulation (fig. 15).

À la fin, vous devez remonter le capot de la console du bras de manipulation! (fig. 16)



### Rallongement du coin fendeur

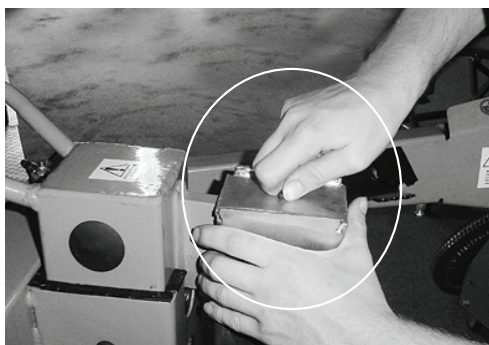

 **ATTENTION !!!**

**Avant de commencer à travailler avec le rallongement du couteau fendeur, retirez la table pour tronçons courts.**

Fixez le rallongement du couteau fendeur en serrant la vis à la main. Serrez ensuite la vis à l'aide d'une clé hexagonale.

## Contrôle du moteur (fig. 1)

La qualité de l'huile de moteur est déterminante pour la puissance correcte de l'unité d'entraînement et la durée de vie. Utilisez uniquement des graisses adéquates et de qualité, des graisses inadéquates endommagent la machine et entraînent la perte immédiate de la garantie (nous recommandons la graisse semi-synthétique multiusage de spécification SAE 10 W 40). Il est possible que la machine expédiée ne contienne aucune huile de moteur ou seulement une petite quantité (quantité nécessaire aux essais à l'usine).

**Contrôlez le niveau d'huile absolument avant chaque mise en marche !**

Lors du contrôle et la correction du niveau d'huile, placez toujours la machine sur une surface droite. Lors du remplissage et le vidage de l'huile de moteur et du carburant, respectez l'environnement : utilisez des outils de remplissage et de vidage adéquats. Évitez dans tous les cas une fuite incontrôlée d'huile ou de carburant !

Dévissez ou retirez la jauge d'huile (fig. 1a).

Versez l'huile jusqu'au repère „**Correct oil level**“ (fig.1) et contrôlez le niveau (le niveau de l'huile doit toucher le dernier filetage du goulot de remplissage d'huile). Faites attention à ne pas faire déborder la machine lorsqu'elle se trouve sur une surface accidentée !

Revissez ou repoussez la jauge d'huile.

Si vous souhaitez vider l'huile de moteur (remplacement d'huile, entretien, etc.), retirez la jauge d'huile (fig. 1a) et dévissez la vis de vidange d'huile (fig. 1b). **Maintenez la jauge d'huile, le goulot de remplissage d'huile et la vis de vidange toujours propres ! Utilisez les récipients adéquats et évitez de polluer l'environnement par des graisses et carburants.**

## Remplir de carburant / air vérification du filter

### Ravitaillement

Ce moteur est sans entretien et marche avec de l'essence sans plomb courante Normal et Super. Si vous utilisez de l'essence sans plomb douce pour l'environnement et lorsqu'il s'agit d'un moteur hors service depuis plus de 30 jours, il est nécessaire de vider complètement le carburant ou d'y ajouter un stabilisateur de carburant, ceci pour éviter le dépôt de résine dans le carburant, le filtre à carburant et le réservoir.

### N'ajoutez pas de l'huile dans l'essence.

Pour ravitailler en carburant, retirez le bouchon du réservoir (fig. 1; pos.9) et versez le carburant jusqu'au repère situé sur le crible à carburant (le crible à carburant se trouve dans le goulot de remplissage du réservoir). Évitez le contact du carburant avec la peau ! Veillez à ce que le carburant soit toujours propre et sans impuretés ! Fermez bien le bouchon du réservoir après chaque ravitaillement ou contrôle.

Dirigez-vous avec la machine vers la surface à balayer.

Contrôlez si toutes les pièces sont bien serrées et ne sont pas endommagées.

Contrôlez l'état de salissure de tous les filtres à air. La fig.7 représente tous les composants du filtre à air dans l'ordre en partant du moteur, avec le couvercle du filtre à air dévissé (fig. 6). Tous les composants du filtre à air, en particulier la cartouche du filtre à air (fig. 7a) doivent être propres – moyen de nettoyage : benzine à détacher (respectez la feuille de sécurité du fabricant donné!).

Ouvrez le robinet d'essence (fig. 2; pos. „ON“). Contrôlez si l'antiparasite de la bougie d'allumage est bien serré.

### Contrôle du niveau d'huile hydraulique

Contrôlez le niveau à l'aide de la jauge d'huile lorsque le coin est rentré (fig. 9; pos. 8). Le niveau d'huile hydraulique doit être situé entre les deux repères sur la jauge d'huile. Si nécessaire, complétez avec de l'huile hydraulique couramment en vente, par exemple, HLP46 ou une autre avec la même viscosité.



## Manipulation

### Réglage de la levée

En cas de bûches dont la taille est inférieure à environ 50 cm et d'un grand nombre de bûches à fendre, il est possible d'augmenter la puissance de travail en raccourcissant le mouvement de recul du coin.

#### Procédez comme suit :

Placez sur la table de la fendeuse une bûche courte et dirigez le coin fendeur jusqu'à 2 cm au-dessus de la bûche. Arrêtez la fendeuse (bouton rouge sur l'interrupteur et retirez la fiche de la prise). Vous pouvez raccourcir le mouvement de recul à l'aide de la tige en la fixant à la hauteur souhaitée avec la vis de blocage.



### Consignes de sécurité relatives à la première mise en marche

Avant le début du travail, contrôlez le fonctionnement des dispositifs de sécurité (en particulier des éléments de manipulation à deux leviers).

### Consignes de sécurité relatives à la manipulation

- Avant d'utiliser l'appareil, lisez attentivement la notice.
- Respectez toutes les consignes de sécurité contenues dans la notice.
- Comportez vous de façon responsable envers tierces personnes.
- Il est nécessaire de fendre le bois en suivant la fibre.
- Le fendage d'un bois nouveau engendre le danger de son coincement. Pour libérer le morceau de bois coincé, il est nécessaire de taper sur la bûche. Il est interdit de découper la bûche coincée !
- Risque de coincement du bois à fendre. Attention, le bois est sous une forte pression lors de sa libération, vous pourriez vous coincer les doigts dans la fente.
- L'appareil doit être manipulé par une seule personne, la manipulation de l'appareil par deux ou plusieurs personnes est strictement interdite.

**Veillez à ce que la table de fendage soit toujours correctement fixée. La chute de la table ou du bois peut blesser vos pieds.**



**Attention :**

**Un bois dur peut provoquer des chocs violents lors de son fendage. Lorsqu'il s'agit d'un bois dur longtemps stocké, il est déconseillé d'utiliser le coin en croix.**



**Attention :**

**N'utilisez jamais le rallongement du coin fendeur en même temps que la table pour bois court dans sa position la plus haute.**



**Conseil :**

**Le graissage du coin fendeur permet de fendre des morceaux de bois difficiles !**

### **Ouverture du robinet d'essence**

Placez l'interrupteur du moteur en position „ON“ (fig. 3)

Veillez à ce que le moteur soit froid lors du démarrage.

Enclenchez le starter du moteur (fig. 4; pos. „CHOKE“)

Placez le levier de réglage des rotations (fig. 4; pos. „RUN“) en plein régime.

Tout d'abord, tirez plusieurs fois légèrement sur la corde de démarrage de façon à ce qu'elle soit tendue. À présent, tirez doucement la corde de démarrage en position tendue, appuyez vous de la main gauche sur le moteur et tirez une nouvelle fois fermement sur la corde de démarrage. Arrêtez le starter du moteur dès que le moteur démarre (fig. 4; pos. „RUN“)

Mettez plein gaz à l'aide de la manette de régulation des tours (fig. 4; pos. Lièvre)

### **À respecter**

La corde de démarrage ne doit pas s'enroulement spontanément. Vous devez diriger son retour à la main.

Si le moteur ne démarre toujours pas après plusieurs tentatives, contrôlez si le réservoir est bien rempli.

Peut-être que le réservoir contient trop de carburant et la bougie d'allumage est humide.

### **Arrêt du moteur**

Placez la manette de régulation des tours sur (fig. 4; pos. Tortue).

Arrêtez le moteur à l'aide de l'interrupteur de moteur (fig. 3; pos. « OFF»). Ne laissez jamais l'appareil en marche sans surveillance lorsque le moteur est en marche. Afin d'éviter l'endommagement du moteur, ne l'arrêtez jamais lorsque le starter est en marche. Fermez le robinet d'essence (fig. 2; pos. « OFF »). Tirez lentement sur la poignée du starter, jusqu'à ce que vous ressentiez une résistance. Ainsi, les soupapes sont fermées.

Cette opération est nécessaire pour prévenir l'entrée d'air humide dans la chambre de combustion.

1. Posez le bois à fendre sur la table pour tronçons courts ou longs et réglez le mouvement de recul (voir Réglage de la levée).
2. A présent, serrez le bois à fendre à l'aide des deux bras de manipulation (voir Réglage de la vis de butée) et abaissez-les en même temps.
3. Enlevez le bois fendu de la zone de travail et posez sur la table un autre tronçon.
4. Pour pouvoir fendre également du bois problématique, graissez occasionnellement le coin.

Mettez la fendeuse en marche et attendez que la colonne de fendage atteigne la position initiale.

À présent, appuyez sur les deux bras de manipulation afin que la colonne de fendage descende. Appuyez alternativement uniquement sur le bras droit ou gauche. Si la colonne de fendage s'arrête à chaque fois, vous pouvez commencer à travailler avec la fendeuse.



Si la colonne de fendage continue à descendre, il est nécessaire de recalibrer la fonction à deux bras. Pour cela, contactez un atelier agréé.

**Dans des situations dangereuses et en cas d'accident, il est nécessaire de placer le levier de réglage des rotations le plus rapidement possible en position „STOP“ et d'arrêter le moteur à l'aide de l'interrupteur du moteur (fig. 3; pos. „OFF“).**

## **Hydraulik**

### **Dispositif hydraulique**

**Il est nécessaire de contrôler l'étanchéité des tuyaux hydrauliques et des raccords après environ 4 heures de fonctionnement et si nécessaire, serrer les raccords.**

Huile hydraulique / réservoir

Pour toutes les fendeuse il est possible d'utiliser de l'huile hydraulique courante (par exemple, HLP 46 ou l'huile d'un autre fabricant avec la même viscosité)

## Pannes - causes - suppression

Panne	Cause	Suppression
Fendeuse ne développe pas de la puissance	<ol style="list-style-type: none"> <li>Manque d'huile hydraulique</li> <li>Barre de descente courbée, insertion incomplète du poussoir hydraulique de soupape.</li> </ol>	<ol style="list-style-type: none"> <li>Ravitaillez en huile hydraulique</li> <li>Réglez le mécanisme à barre, serrez les écrous correspondants.</li> </ol>
Pompe hydraulique siffle, marche par à-coups du coin	<ol style="list-style-type: none"> <li>Manque d'huile hydraulique dans le réservoir.</li> </ol>	<ol style="list-style-type: none"> <li>Ravitaillez en huile hydraulique</li> </ol>
Moteur ne démarre pas	<p>L'interrupteur du moteur n'est pas en position „I“ (ON)</p> <p>Robinet d'essence fermé Manette de starter ouverte Antiparasite de la bougie d'allumage non inséré Bougie d'allumage encrassée ou défectueuse Distance des électrodes de la bougie d'allumage ne correspond pas.</p> <p>Réservoir à combustible vide Combustible périmé</p>	<p>Placez l'interrupteur du moteur dans la position „I“</p> <p>Ouvrez le robinet d'essence Fermez la manette de starter Insérez l'antiparasite de la bougie d'allumage Nettoyez ou remplacez la bougie d'allumage Réglez la distance des électrodes à 0,7 – 0,8 mm</p> <p>Ravitaillez Remplacez le combustible périmé</p>
Le moteur s'arrête après le démarrage	<p>Filtre à air encrassé Distance des électrodes de la bougie d'allumage trop grande Bougie d'allumage encrassée ou défectueuse</p>	<p>Nettoyez le filtre à air Réglez la distance des électrodes à 0,7 – 0,8 mm</p> <p>Nettoyez ou remplacez la bougie d'allumage</p>
Moteur coupe	<p>Antiparasite de la bougie d'allumage ou câble desserré</p>	<p>Placez bien l'antiparasite de la bougie d'allumage sur la bougie d'allumage Insérez et fixez le câble d'allumage</p>
Moteur coupe lors des tours élevés	<p>Crible à combustible encrassé Ventilation dans le couvercle du réservoir bouchée Filtre à air encrassé Combustible périmé</p>	<p>Nettoyez le crible à combustible Remplacez le couvercle du réservoir Nettoyez le filtre à air Remplacez le combustible périmé</p>
Puissance du moteur trop basse	<p>Distance des électrodes de la bougie d'allumage trop petite</p>	<p>Réglez la distance des électrodes à 0,7 – 0,8 mm</p>
Moteur chauffe	<p>Filtre à air encrassé</p> <p>Système de refroidissement d'air bouché Pas assez d'huile de moteur Filtre à air encrassé</p>	<p>Nettoyez le filtre à air</p> <p>Nettoyez la grille de ventilation et les ailettes de refroidissement Versez de l'huile de moteur Nettoyez le filtre à air</p>

### Consignes de sécurité relatives aux révisions et à l'entretien

Avant toute réparation et entretien, il est nécessaire de couper le moteur et retirer l'antiparasite de la bougie d'allumage (**fig. 7**).

Si vous quittez la fendeuse, il est également nécessaire de couper le moteur !!!

## Révisions et entretien

Les fendeuses de bûches sont livrées avec des coins fendeurs durcis. Si vous constatez une légère déformation de l'arête du coin après le fendage du bois contenant des corps étrangers en béton, acier, etc., supprimez-la à l'aide d'une lime ou en la polissant. Le maintien du coin fendeur en état affûté permet d'augmenter sa puissance de travail.

Seul un appareil régulièrement entretenu et traité peut donner satisfaction. Un entretien insuffisant peut engendrer des accidents et des blessures.

Maintenez la fendeuse toujours propre.

Pour le remplacement de l'huile hydraulique, utilisez de l'huile courante (HLP 46 # 42004 ou un autre produit avec la même viscosité).

Le niveau d'huile de la fendeuse doit toujours être situé entre les repères Min et Max. Veillez à ce que la fendeuse de bûches repose sur une surface droite.

Remplacement d'huile hydraulique : Placez un récipient adéquat sous la vis de vidange d'huile hydraulique et dévissez la vis (**fig. 8 point 11**).



**Attention ! Pour liquider l'huile usée (point 4 du chapitre 8 „Révisions et entretien“), contactez le centre de collecte des huiles usées. Une liquidation différente est strictement interdite, étroitement surveillée et punie par la loi.**

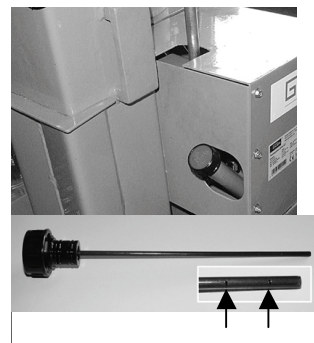

Revissez la vis pour le vidage d'huile. **Attention, aucune impureté ne doit pénétrer dans le réservoir d'huile hydraulique.** À présent, remplissez le réservoir d'huile hydraulique et contrôlez la quantité précise à l'aide de la jauge d'huile. **Attention : Versez de l'huile uniquement si la colonne de fendage est rentrée !**

Lors du remplacement des pièces de construction, il est interdit d'utiliser d'autres pièces que des pièces d'origine. Contrôlez régulièrement l'étanchéité et la solidité des tuyaux hydrauliques et des raccords de tuyaux.

#### Plan des révisions et de l'entretien

Intervalle de temps	Description	Autres détails
Avant chaque utilisation	Graissez la colonne de fendage / contrôlez le niveau d'huile de moteur	
Après environ 4 heures de fonctionnement	Contrôlez l'étanchéité des tuyaux hydrauliques et raccords, si nécessaire, resserrez-les.	
Après environ 500 heures de fonctionnement	Remplacez l'huile hydraulique. Filtre à huile dans le réservoir de nettoyer, remplacer si nécessaire.	

## Service

Vous avez des **questions techniques ? Une réclamation ? Vous avez besoin de pièces détachées ou d'un mode d'emploi ?**

Nous vous aiderons rapidement et sans bureaucratie inutile par l'intermédiaire de nos pages Web **www.guede.com** dans la rubrique **Service**. Aidez-nous pour que nous puissions vous aider. Pour identifier votre appareil en cas de réclamation, nous avons besoins du numéro de série, numéro de produit et l'année de fabrication. Toutes ces informations se trouvent sur la plaque signalétique. Pour avoir ces informations toujours à porté de main, veuillez les inscrire ici :

**Numéro de série :**

**N° de commande :**

**Année de fabrication**

**Tél.:** +49 (0) 79 04 / 700-360

**Fax:** +49 (0) 79 04 / 700-51999

**E-mail:** support@ts.guede.com

# **Déclaration de conformité de la CE**

## *EC Declaration of Conformity*

**Nous,**  
*We herewith declare,*

**Güde GmbH & Co. KG**  
**Birkichstraße 6, 74549 Wolpertshausen, Allemagne**

**Déclarons par la présente que les appareils indiqués ci-dessous répondent du point de vue de leur conception, construction ainsi que de leur réalisation mise sur le marché, aux exigences fondamentales correspondantes des directives de la CE en matière de sécurité et d'hygiène.**

*That the following Appliance complies with the appropriate basic safety and health requirements of the EC Directive based on its design and type, as brought into circulation by us.*

**Cette déclaration perd sa validité après une modification de l'appareil sans notre approbation préalable.**

*In a case of alternation of the machine, not agreed upon by us, this declaration will loose its validity.*

**Désignation des dispositifs:** - **DHH 1050/11 T ECO**  
*Machine description:*

**Article No.:** - **02012**  
*Article-No.:*

**Directives CE applicables:** - **2006/42 EG**  
*Applicable EC Directives:* - **2004/108 EG**  
- **2002/88 EG**

**Normes harmonisées applicables:** - **EN 609-1:1999+A2**  
*Applicable harmonized Standard:* - **EN ISO 14982:2009**

**Lieu /Herstellerunterschrift:** **06.05.2011**  
*Date/Authorized Signature:*

**Date/Signature de producteur:** **Hr. Arnold, Geschäftsführer**  
*Title of Signatory:*

**Documentation technique:** **J. Bürkle FBL; QS**  
*Technical Documentation:*



CZ



Děkujeme Vám za zakoupení štípače dřeva Güde a za důvěru, kterou prokazujete našemu sortimentu.

!!! Před uvedením přístroje do chodu si, prosím, pečlivě pročtěte tento návod k obsluze!!!

A.V. 2 K přetisku tohoto textu, a to i částečnému, je nutný souhlas. Technické změny vyhrazeny.  
Obrázky představují příklad

## Přístroj

Robustní štípač dřeva, štípací nůž ze speciální oceli, všechny ocelové součásti s jakostním práškovým nátěrem, s kvalitním hydraulickým čerpadlem.

Vybavení:

štípací stůl se 3 možnostmi nastavení,  
dvouruční obsluha s bezpečnostními rukojetmi, možnost nastavení štípacího zdvihu, velká kola včetně dvouručního pojezdového držadla,  
čtyřstranné sloupkové vedení

Čtyřtákní motor Briggs & Stratton,  
4.8 KW/6.5 PS

Přístroj je určen výhradně k práci s palivovým dřevem.

## Popis přístroje (obr. 9)

1. štípací sloupek
2. obslužná ramena
3. štípací stůl
4. přepravní rukojeť
5. přepravní kola
6. hydraulické hadice
7. hydraulický ventil
8. měrka na měření hydraulického oleje
9. spalovací motor
10. obslužná konzola
11. šroub pro vypouštění hydraulického oleje
12. spouštěcí tyč

## Záruka

Záruční nároky dle přiložené záruční karty.

## Všeobecné bezpečnostní pokyny

Před prvním použitím přístroje je nutno pečlivě a kompletně pročíst tento návod k obsluze. Vzniknou-li pochyby, pokud jde o zapojení a obsluhu stroje, obraťte se na výrobce (servisní oddělení).

Přístroj chraňte před vlhkostí, deštěm a prachem.

**ABY BYL ZAJIŠTĚN VYSOKÝ STUPEŇ BEZPEČNOSTI, DODRŽUJTE POZORNĚ TYTO POKYNY:**

**POZOR!**

1. Dodržujte návod od výrobce.
2. Přístroj není dovoleno vystavovat povětrnostním vlivům, dešti a sněhu.
3. Zabraňte tomu, aby přístroj používaly děti nebo nepovolané osoby.
4. Přístroj nenechávejte zapnutý bez dozoru, mohl by se stát zdrojem nebezpečí.
5. Zajistěte, aby se ostatní zdržovali v přiměřené vzdálenosti od přístroje.
6. Vaše pracoviště by mělo být rovné, stabilní a poskytovat Vám dostatečnou volnost pohybu.
7. Pro přivezení a odvezení přístroje je potřebné odstranit z dráhy předměty, o které byste mohli zakopnout.
8. Zajistěte dostatečné osvětlení pracoviště.
9. Stroj je určen výhradně pro používání jednou osobou. Obsluha stroje dvěma nebo více osobami je přísně zakázána.
10. Palivo do stroje tankujte pouze, když je motor vychladlý.
11. Noste příslušný oděv. Odložte šperky, prsteny a náramkové hodinky.
12. Při práci noste ochranné brýle.



13. Při práci noste pracovní rukavice.
14. Při práci noste bezpečnostní obuv.
15. Přestavbu, seřizování, čištění a údržbu stroje jakož i odstraňování poruch provádějte pouze při vypnutém motoru.
16. Místo, kde obsluhujete stroj, udržujte čisté, bez dřeva, dřevěného odpadu a kůry.

### Chování v případě nouze

Poskytněte první pomoc odpovídající poranění, a co nejdříve přivolejte kvalifikovanou lékařskou pomoc. Zraněného uchraňte od dalších poranění a uložte jej do klidu.

## Bezpečnostní pokyny a prevence úrazů

### Obecně

Z důvodů bezpečnosti je nutno respektovat a dodržovat bezpečnostní pokyny uvedené v tomto návodu k obsluze a pokyny na přístroji týkající se obsluhy, údržby a oprav stroje.

### Obslužný personál

Používání štípače špalků může být spojeno s riziky. Proto s ním smějí manipulovat a pracovat pouze vyškolené a zkušené osoby. Obslužný personál musí nosit úzký, přiléhavý oděv a ochrannou obuv. Osobám mladším 18 let je práce se štípačem špalků zakázána. Je však přípustné nechat pracovat na štípači špalků osoby starší 16 let, pokud je tato práce potřebná k dosažení vzdělávacího cíle a je zajištěn dozor odborníka.

### Pracoviště

Pro bezpečné štípání dřeva je velmi nutné, aby pracoviště bylo rovné a umožňovalo udržení stability a dostatečnou volnost pohybu. Při přinášení a odnášení štípače je třeba z přístupových cest odstranit veškeré překážky. Je nutno zajistit dostatečné osvětlení pracoviště.

### Příprava práce

Při opravách či údržbě a při opuštění štípače špalků je třeba stisknutím červeného knoflíku na spínači a vytažením zástrčky ze sítě přerušit přívod elektrického proudu. **Přerušení přívodu elektrického proudu pouhým přepnutím vypínače do polohy VYPNUTO není dostatečné.** Štípače špalků GÜDE se dodávají zásadně s tvrzenými štípacími noži. Pokud byste však po štípání dřeva obsahujícího neviditelná cizí tělíska např. z betonu, oceli atd. zjistili lehkou deformaci břitu nože, odstraňte ji pilníkem nebo obroušením. Neustálé udržování štípacího nože v ostrém stavu zvyšuje pracovní výkon.

**TIP: Štípací nůž občas namažte tukem (v případě problémového dřeva).**

**Před prvním uvedením štípače do provozu je třeba prověřit funkci bezpečnostních zařízení (zejména dvoupákové obsluhy).**

**POZOR! Před každým uvedením do chodu se ujistěte, že štípací stůl je na štípači bezpečně upevněn.**

- Pracoviště udržujte vždy čisté a zbytky dřeva, které vzniknou při štípání, ihned odstraňte.
- Dbejte na to, že dřevo je přírodní surovina a při štípání se může chovat nekontrolovaně. (náhle vymrštěné kusy dřeva).
- Noste vždy bezpečnostní obuv.
- Své ruce držte zásadně mimo čelní plochu dřeva resp. oblast vstupu štípacího nože.
- Čelní plochy štípaného dřeva musí být pokud možno pravouhlé, aby dřevo na opěrném stole bezpečně drželo a nemohlo sklouznout do boku.
- Bezpečnostní zařízení na stroji nesmí být ani demontována, ani vyřazena z funkce.
- Z místa obsluhy stroje odstraňte dřevo, odpady ze dřeva a kůru.
- Zkontrolujte přívodní kabely. Nepoužívejte vadné přívodní kabely.
- Před uvedením do provozu zkontrolujte správnou funkci oboustranné obsluhy.
- Noste přiléhavý oděv. Šperky, prsteny a náramkové hodinky odložte.
- Noste ochranný oděv.
- Pozor při práci: Nebezpečí úrazu pro prsty a ruce hrozí ze strany štípacího nástroje.
- **Při práci na stroji musí být namontována všechna ochranná zařízení a kryty a být plně funkční.**
- Ke štípání těžkých nebo těžko zpracovatelných kusů dřeva používejte vhodné pomůcky k podpírání.
- Všechna ochranná a bezpečnostní zařízení musí být po skončení oprav a údržby ihned namontována zpět.
- Před použitím štípače dřeva postavte na rovnou a neklouzavou pracovní plochu. Zajistěte dostatečnou volnost pohybu.
- Štípač dřeva nikdy nepoužívejte za deště.
- Zpracovávaný kus dřeva položte vždy stabilně na plochu stroje tak, aby se zabránilo jeho posuvu.

- Neštípejte promočené dřevo.
- Štípejte vždy jen jeden kus dřeva.
- Neštípejte dřevo, v němž se nachází cizí předměty.

## Značení na přístroji

### Vysvětlení symbolů

V tomto návodu a/nebo na přístroji se používají tyto symboly:







#### Bezpečnost výrobku:

					
Výrobek odpovídá příslušným normám Evropského společenství					







#### Zákazy:

					
Obecný zákaz (ve spojení s jiným piktogramem)	Zákaz sahání dovnitř	Zákaz tahání za kabel			

#### Výstraha:



					
Varování/pozor	Varování před nebezpečným elektrickým napětím	Varování před poraněním / zhmžděním rukou	Varování před horkým povrchem	Varování před nebezpečným elektrickým napětím	Přístroj je dovoleno používat pouze mimo uzavřené prostory
					
Dodržujte bezpečnostní odstup					

#### Příkazy:



					
Používejte pomůcky na ochranu zraku	Používejte pomůcky na ochranu hlavy	Používejte pomůcky na ochranu sluchu	Používejte ochrannou obuv s ocelovou tužinkou	Používejte ochranné rukavice	Před otevřením přístroje vytáhněte zástrčku ze zásuvky

					
Před použitím si přečtěte návod k obsluze					

## Ochrana životního prostředí:

					
Odpad neodhazujte do prostředí, ale řádně jej likvidujte.	Obalový materiál z lepenky lze odevzdat ve sběrnách k tomu určených.	Poškozené a likvidované elektrické nebo elektronické přístroje je nutno odevzdat ve sběrnách k tomu určených.			

## Obal:

					
Chraňte před mokrem	Orientace obalu: nahoru	Pozor křehké			

## Používání výrobku v souladu s jeho určením

Štípač dřeva je konstruován výhradně ke štípání kusů palivového dřeva, které již byly zkráceny pilou, o maximální délce 1430 mm (bez štípacího kříže).

S tímto strojem není dovoleno provádět žádné jiné práce, než ty, pro něž byl konstruován a které jsou popsány v návodu k obsluze.

V případě nedodržení ustanovení z všeobecně platných předpisů a ustanovení obsažených v tomto návodu nelze činit výrobce odpovědným za škody. Dřevo nikdy neštípejte položené nebo přes vlákno.

## Zbytková rizika a ochranná opatření



### Výstraha!!!

Je velmi přísně zakázáno vyřadit z funkce, měnit, zablokovat, demontovat, přestavět nebo přidat jakékoliv části bezpečnostních a ochranných zařízení. Nedodržení tohoto zákazu může mít za následek životu nebezpečná poranění.

Výrobce nelze činit odpovědným za věcné škody či poranění osob vzniklé v důsledku takové nedbalosti.

Dále při výše uvedené nedbalosti zaniká jakýkoliv záruční nárok vůči výrobci.

## Mechanická zbytková rizika

Ohrožení	Popis	Ochranná opatření	Zbytkové riziko
Zhmoždění	Během štípání může dojít spuštěním hydraulického nože ke zhmoždění nebo amputaci částí těla.  Hrozí nebezpečí, že se štípaný materiál zasekne. Při uvolňování si, prosím, uvědomte, že dřevo je vystaveno velkému pnutí a že může dojít k sevření Vašich prstů do štěrbin vzniklé naštípnutím dřeva.	Zásadně používejte dvouruční bezpečnostní obsluhu. Nezasahujte do štípání.  Nikdy na stroji nepracujte ve dvou.  Zaseknuté dřevo je třeba vyrazit. Při tom dávejte pozor, aby Vám padající kus dřeva neporanil nohy.	Opotřebenou nebo poškozenou pomůcku je nutno neprodleně vyměnit.  Dávejte pozor na osoby stojící kolem!  Při práci noste vždy bezpečnostní obuv
Říznutí	Během štípání může dojít spuštěním hydraulického nože ke zhmoždění nebo amputaci částí těla.	Zásadně používejte dvouruční bezpečnostní obsluhu. Nezasahujte do štípání.	Opotřebenou nebo poškozenou pomůcku je nutno neprodleně vyměnit.
Poranění obecně	Při zpracování suchého dřeva může mít prudké špípnutí za následek těžká poranění.	Nikdy nezasahujte do štípání.  Vždy udržujte dostatečný	Opotřebenou nebo poškozenou pomůcku je nutno neprodleně vyměnit.

	Odštěpky, které při štípání vznikají, mohou spadnout dolů a poranit zvláště nohy pracující osoby.	<p>bezpečnostní odstup od štípače.</p> <p>Stroj obsluhujte vždy obezřetně a s rozvahou.</p> <p>Noste vždy předepsaný ochranný oděv a pracujte rozvázně.</p> <p>Při práci s tímto stroje noste vždy ochranné brýle.</p> <p>Noste vždy předepsaný ochranný oděv a pracujte rozvázně.</p> <p>Také noste vždy bezpečnostní obuv vhodnou k předepsanému ochrannému oděvu.</p>	Neustále dávejte pozor na osoby stojící kolem.
Zachycení, navinutí	Široký oděv, šperky nebo dlouhé vlasy se mohou zachytit do pohyblivých částí stroje.	Vždy noste přiléhavý oděv a před prací odložte šperky. Vlasy si chraňte sítkou.	

### Ohrožení hlukem

Ohrožení	Popis	Ochranná opatření	Zbytkové riziko
Poškození sluchu	Delší práce s přístrojem může vést k poškození sluchu.	Vždy používejte pomůcky na ochranu sluchu.	

### Zanedbání ergonomických zásad

Ohrožení	Popis	Ochranná opatření	Zbytkové riziko
Nedbalé používání osobních ochranných pomůcek	Obsluha přístroje bez odpovídajícího ochranného vybavení může vést k těžkým vnitřním i vnějším poraněním.	Noste vždy předepsaný ochranný oděv a pracujte s rozvahou.	
Nepřiměřené místní osvětlení	Nedostatečné osvětlení představuje vysoké bezpečnostní riziko.	Při práci s přístrojem si vždy zajistěte dostatečné osvětlení.	

### Jiná nebezpečí

Ohrožení	Popis	Ochranná opatření	Zbytkové riziko
Odhozené předměty nebo kapaliny	Při štípání Vám mohou mechanické částičky poranit oči.	Při práci s přístrojem noste vždy ochranné brýle.	

### Likvidace

Pokyny pro likvidaci vyplývají z piktogramů umístěných na přístroji resp. na obalu. Popis jednotlivých významů najdete v kapitole „Značení na přístroji“.

### Požadavky na obsluhu

Obsluha by si před použitím přístroje měla pozorně pročíst tento návod k obsluze.

### Kvalifikace

Kromě detailní instruktáže provedené odborně zdatnou osobou není pro používání tohoto přístroje potřebná žádná speciální kvalifikace.

### Minimální věk

Přístroj smějí provozovat pouze osoby, které dovršily 18 let věku.

Výjimku představuje používání mladistvými v průběhu vzdělávání pro výkon povolání za účelem dosažení určitých dovedností pod dozorem instruktora.

### Školení

K používání přístroje je potřebná pouze odpovídající instruktáž. Speciální školení není nutné.

## Přeprava a uložení

Štípače dřeva jsou vybaveny velkými koly. Chcete-li stroj převážet, uchopte oběma rukama držadlo na štípacím sloupku a štípač lehce sklopte dozadu. Pro usnadnění sklápění stoupněte na obloukový třmen pod motorem.



Abyste zabránili úniku hydraulického oleje, **nikdy** štípač nepřevážíte **položeny**. Při přepravě vždy **najedzte štípacím nožem úplně dolů**.

## Technické údaje

Max. výkon:	4,1 kW/5,6 PS
Zdvihový objem:	206 ccm
Motor-Bauart:	Power- Engine 4-Takt OHV
Palivo / obsah nádrže:	bezolovnatý benzín /4 l
Spotřeba:	0,75 l/h
Systém startování:	reverzační startér
Max. hydraulický tlak:	240 bar
Štípací sloupek:	100 x 100 mm
Max. štípací tlak:	11 t
Max. zdvih při štípání:	520 mm
Max. délka štípaného materiálu:	1430 mm (bez štípacího kříže)
Max. délka štípaného materiálu:	1170 mm (se štípacím křížem)
Velikost stolu:	cca 385 x 320 mm
Hlučnost LWA:	95 dB(A)
Hmotnost cca:	192 kg
Rozměry D x Š x V v mm:	1240 x 582 x 1284

EAN: 4015671 22045 5  
Číslo výrobku: 02012

## Montáž a první uvedení do chodu

### Obslužná ramena



6. Odšroubujte konzolu pro obslužné rameno (obr. 10)

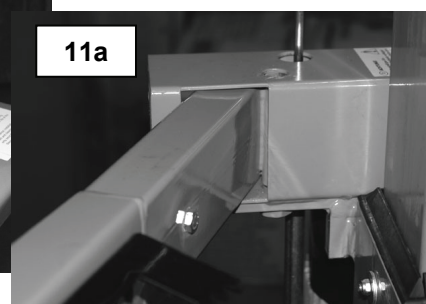
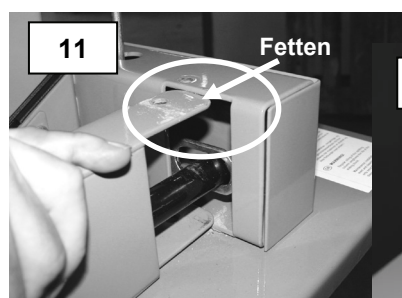

2. Vsaďte obslužné rameno a trubku zaveďte do otvoru příčného spojníku. (obr. 11). Levé obslužné rameno je označeno písmenem "L" a pravé písmenem "R"!!!

Tip: Před tím namažte plechové patky nahoře a dole!

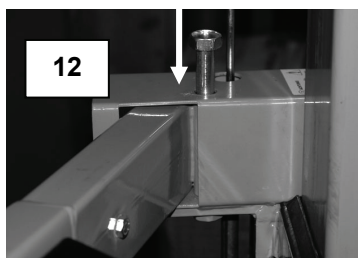

3. Nyní prostrčte shora šrouby konzolou a obslužným ramenem. (obr. 12)
4. Šroub zajistěte protimatkou. (obr. 13)
5. Nyní můžete obslužné rameno dotáhnout.

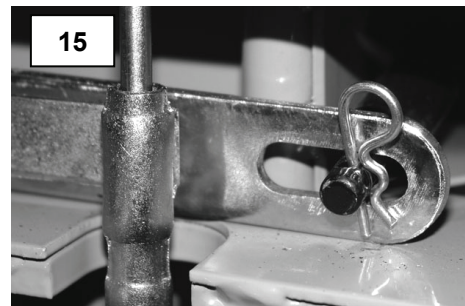
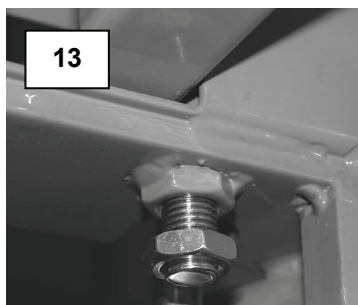

Nyní zasuněte závlačky, které jsou součástí dodávky, do zadní strany konzoly s obslužným ramenem, jak je vidět na (obr. 15).

Nakonec je nutno ještě opět přišroubovat kryt konzoly! (obr. 16)

### Prodloužení štípacího klínu

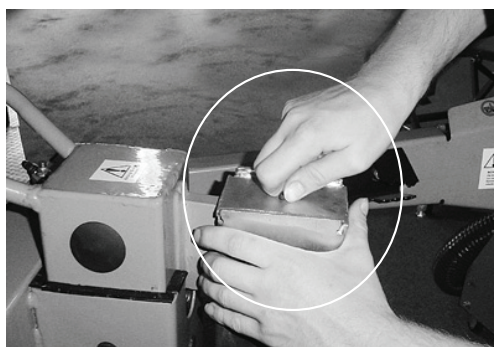

 **POZOR!!!**

**Než začnete pracovat s prodloužením štípacího klínu, odmontujte stůl na krátké dřevo.**

Prodloužení štípacího nože fixujte tak, že šroub nejprve dotáhnete rukou.  
Pak jej dotáhněte imbusovým klíčem.

## Kontrola motoru (obr. 1)

Kvalita motorového oleje je rozhodující pro správný výkon motoru a jeho životnost. Používejte jen vhodná, kvalitní maziva, nevhodná maziva poškozují přístroj a vedou k okamžitému zániku záruky (doporučuje se částečně syntetické víceúčelové mazivo specifikace SAE 10 W 40). V přístroji není při expedici žádný motorový olej nebo jen velmi malé množství motorového oleje (náplň pro závodní kontrolu).

**Stav oleje je třeba v každém případě zkontrolovat před každým uvedením do provozu!**

Přístroj připravte ke kontrole, hladina oleje musí být na rovném podkladu ve vodorovné poloze. Při plnění a vypouštění motorového oleje a paliva dbejte vždy na životní prostředí: Používejte vhodné přístroje pro plnění a vypouštění oleje či paliva. V každém případě zabraňte nekontrolovanému úniku paliva či oleje! Olejovou měрку (obr. 1a) vyjměte vyšroubováním resp. vytažením.

Olej nalijte až po značku „**Correct oil level**“ (obr. 1) a zkontrolujte správný stav (Hladina motorového oleje se musí dotýkat poslední otáčky závitu na hrdle pro plnění oleje) Pokud přístroj stojí na nerovném podkladu, může dojít k přeplnění!

Olejovou měрку opět zašroubujte resp. zatlačte.

Chcete-li motorový olej vypustit (výměna oleje, údržba atd.), vyjměte olejovou měрку

(obr. 1a) a vyšroubujte šroub pro vypouštění oleje (obr. 1b) Olejovou měрку, otvor pro plnění oleje, otvor pro vypouštění oleje a šroub pro vypouštění oleje udržujte vždy v čistotě! Používejte vhodné nádoby a zabraňte znečištění životního prostředí mazivy a palivy.

## Plnění paliva/kontrola vzduchového filtru

### Plnění paliva

Tento motor běží bezvadně s běžně prodávaným bezolovnatým benzínem Normal a Super. Pokud se používá ekologičtější bezolovnatý benzín, je třeba u motorů, které mají být odstaveny déle než 30 dnů, zcela vypustit palivo, aby se zabránilo pryskyřičnatým usazeninám v karburátoru, palivovém filtru a nádrži, nebo do paliva přimíchat stabilizátor.

### Do benzínu nepřimíchejte olej.

Do nádrže nalijete palivo tak, že sejmete víko a palivo naplníte maximálně po značku palivového síta. (Palivové síto se nachází v plnicím otvoru nádrže) Zabraňte kontaktu pokožky s palivem! Dbejte, aby palivo bylo vždy čisté, bez nečistot! Víko nádrže po každém tankování či kontrole vždy dobře uzavřete.

Přístroj odveďte na zametenou plochu.

U všech dílů zkontrolujte utažení a případné poškození.

U kompletního vzduchového filtru zkontrolujte případné znečištění. Obr.7 znázorňuje komponenty vzduchového filtru při odšroubovaném víku vzduchového filtru (obr. 6). Všechny komponenty vzduchového filtru, především vložka vzduchového filtru (obr. 7a) musí být vždy čistá – čisticí prostředky: Čisticí benzín (dodržujte bezpečnostní list daného výrobce!)

Otevřete palivový kohout (obr. 2; poz. „ON“). Zkontrolujte, zda nástrčka zapalovací svíčky pevně sedí.

### Kontrola stavu hydraulického oleje

Je-li štípací sloup zasunutý, zkontrolujte olejovou měrkou (obr. 9; poz. 8), zda je objem náplně správný. Hladina hydraulického oleje musí být vždy mezi oběma značkami na olejové měrce. V případě potřeby dolijte běžně prodávaný hydraulický olej, např. HLP46 či jiný se stejnou viskozitou.



## Obsluha

### Nastavení zdvihu

U kusů dřeva menších než cca 50 cm a při větším počtu štípaných kusů lze pracovní výkon zvýšit zkrácením zpětného chodu štípacího nože.

### Postupujte takto:

Na štípací stůl postavte krátký kus dřeva, štípacím nožem najedte cca 2 cm nad něj a štípací nůž vypněte (stiskněte červený knoflík na spínači a vytáhněte zástrčku ze zásuvky). Nyní můžete pomocí postranní tyče zkrátit zpětný chod tak, že tyč pomocí stavěcího šroubu zafixujete v požadované výšce.



### Bezpečnostní pokyny pro první uvedení do chodu

Před zahájením práce zkontrolujte funkčnost bezpečnostních zařízení (zejména dvoupákové obsluhy).

### Bezpečnostní pokyny pro obsluhu

- Stroj použijte teprve poté, co jste si pozorně přečetli návod k obsluze.
- Dodržujte bezpečnostní pokyny uvedené v návodu.
- Vůči ostatním osobám se chovejte odpovědně.
- Štípat dřevo je dovoleno výhradně po vlákně.
- U dřeva se suky hrozí nebezpečí, že se při štípaní zasekne. Zaseknuté kusy dřeva uvolňujte klepáním na ně. Je zakázáno takové dřevy vyřezávat!
- Hrozí nebezpečí zaseknutí štípaného kusu dřeva. Při uvolňování si, prosím uvědomte, že dřevo je pod silným pnutím a že si můžete do štípací štěrbině skřípnout prsty.
- Stroj je určen výhradně pro obsluhu jednou osobou, obsluha dvěma nebo více osobami je přísně zakázána.

**Dbejte na to, aby byl štípací stůl vždy dobře zajištěn. Padající štípací stůl nebo padající kus dřeva Vám může poranit nohy.**



**Pozor:**

**Tvrdé dřevo může Vás při štípaní silně udeřit.**

U dlouhých kusů tvrdého dřeva doporučujeme pracovat bez štípacího kříže.



**Pozor:**

**Nikdy nepoužívejte prodloužení štípacího klínu spolu se stolem na krátké dřevo v nejvyšší poloze.**



**Tip: Po namazání nože lze štípat i problémové dřevo!**

### Otevření benzinového kohoutu

Spínač motoru dejte do polohy „ON“ (obr. 3)

Dbejte na to, aby byl motor při startu studený.

Aktivujte sytič motoru  
(obr. 4; poz. „SYTIČ“)

Nejprve několikrát krátce zatáhněte za lanko startéru tak, aby se napnulo. Lanko startéru táhněte nyní pomalu do napnuté polohy, levou rukou podpírejte motor a zatáhněte jednou silně za lanko startéru. Sytič motoru deaktivujte, jakmile motor naskočí.

(obr. 4; poz. „RUN“)

Pomocí páky pro regulaci otáček dejte plný plyn (obr. 4; poz. Zajíc)

### Dbejte prosím

Lanko startéru se nesmí navíjet samo. Musíte ho vždy lehce vést jednou rukou zpět. Pokud motor po několika pokusech přesto nenaskočí, zkontrolujte, zda byla správně naplněna nádrž. Možná je ve válci příliš mnoho paliva, v důsledku čehož navihla zapalovací svíčka.

### Vypnutí motoru

Páku pro regulaci otáček dejte na plyn na místě (obr. 4; poz. Želva).

Motor vypněte spínačem motoru (obr. 3; poz. „OFF“). Je-li motor v chodu, přístroj nenechávejte nikdy bez dozoru. Motor nikdy nevypínejte, je-li zapnutý sytič. To by mohlo poškodit motor. Zavřete benzinový kohout (obr. 2; poz. „OFF“). Pomalu vytahujte rukojeť startéru, dokud neucítíte odpor. Ventily jsou tak zavřené. Tato operace je nutná k tomu, aby nemohl do spalovací komory zvenku vniknout vlhký vzduch.

1. Štípané dřevo položte na stůl na krátké resp. dlouhé špalky a nastavte odpovídajícím způsobem zpětný pohyb (viz Nastavení zdvihu).
2. Nyní sevřete štípané dřevo oběma obslužnými rameny (viz Nastavení dorazového šroubu) a tlačte je současně dolů.
3. Rozštípnuté dřevo vyjměte z pracovní oblasti a na stůl položte další dřevo.
4. Pokud štípací nůž občas namažete tukem, můžete štípat i problémové dřevo.

Štípač zapněte a počkejte, až štípací sloup najede do výchozí polohy.

Nyní stiskněte obě obslužné páky, aby štípací sloup jel dolů. Tlačte střídavě jen pravou resp. levou obslužnou páku. Pokud zůstane štípací sloup pokaždé stát, lze se štípačem bez obav pracovat



Jede-li štípací sloup i nadále dolů, musí být dvouruční obsluha nově kalibrována. Za tímto účelem se obraťte na autorizovanou dílnu.

**V nebezpečných situacích a při nehodách musíte dát páku pro regulaci otáček co možná nejrychleji do polohy „STOP“ a motor vypnout spínačem motoru (obr. 3; poz. „OFF“).**

## Hydraulické zařízení

### Hydraulické zařízení

**U hydraulických hadic a spojení je nutno po cca 4 hodinách provozu zkontrolovat jejich těsnost a v případě potřeby je dotáhnout.**

### Hydraulický olej/nádrž

Pro všechny štípače lze používat běžně prodávaný hydraulický olej (např. HLP 46) nebo jiný výrobek o stejné viskozitě).

## Poruchy - příčiny - odstranění

Porucha	Příčina	Odstranění
<b>Štípač nemá potřebný výkon</b>	Příliš málo hydraulického oleje Ohnuté spouštěcí tyčové ústrojí; hydraulické zdvihátko u ventilu není zcela zatlačené dovnitř.	Doplnit hydraulický olej Znovu nastavit tyčové ústrojí, dotáhnout příslušné matice.
<b>Hydraulické čerpadlo píská, štípací nůž se pohybuje trhavě</b>	Příliš málo hydraulického oleje v nádrži	Doplnit hydraulický olej
<b>Motor nespíná</b>	Spínač motoru není v poloze „I“ (zap.)	Spínač motoru nastavte do polohy „I“
<b>Motor po nastartování opět zhasne</b>	Zavřený palivový kohout Otevřený sytič Není nasazená zástrčka zapalovací svíčky Znečištěná nebo vadná zapalovací svíčka Špatná vzdálenost elektrod zapalovací svíčky	Otevřete palivový kohout Zavřete páku sytiče Nasadte zástrčku zapalovací svíčky Zapalovací svíčku vyčistěte nebo vyměňte Vzdálenost elektrod nastavte na 0,7 – 0,8 mm
<b>Motor vynechává</b>	Prázdňá palivová nádrž Staré palivo	Doplňte palivo Staré palivo vypusťte, natankujte nové
<b>Motor vynechává při vysokých otáčkách</b>	Znečištěný vzduchový filtr Příliš velká vzdálenost elektrod zapalovací svíčky Znečištěná nebo vadná zapalovací svíčka	Vyčistěte vzduchový filtr Nastavte vzdálenost elektrod na 0,7 – 0,8 mm Zapalovací svíčku vyčistěte nebo vyměňte
<b>Motor má příliš malý výkon</b>	Uvolněná zástrčka nebo kabel zapalovací svíčky Znečištěné palivové síto Ucpané odvětrávání ve víku nádrže Znečištěný vzduchový filtr Staré palivo	Zástrčku nasadte pevně na svíčku, připevněte kabel Vyčistěte palivové síto Vyměňte víko nádrže Vyčistěte vzduchový filtr Staré palivo vypusťte, natankujte nové
<b>Motor se příliš zahřívá</b>	Příliš malá vzdálenost elektrod zapalovací svíčky	Nastavte vzdálenost elektrod na 0,7 – 0,8 mm
<b>Motor má příliš malý výkon</b>	Znečištěný vzduchový filtr	Vyčistěte vzduchový filtr
<b>Motor se příliš zahřívá</b>	Omezená funkčnost chladicího systému Příliš málo motorového oleje Znečištěný vzduchový filtr	Vyčistěte vzduchovou mřížku a chladicí žebra Doplňte motorový olej Vyčistěte vzduchový filtr

### Bezpečnostní pokyny pro prohlídky a údržbu

Při opravách či údržbě je nutno vždy vypnout motor a vytažením zástrčky odpojit zapalovací svíčku. **(obr. 8)**. Pokud štípač opouštíte, je nutno rovněž vypnout motor!!!

## Prohlídky a údržba

Štípače se zásadně expedují s tvrzenými štípacími noži. Pokud byste však po štípání dříví obsahujícího neviditelné cizí částice (beton, ocel, atd.) zjistili lehkou deformaci břitu štípacího nože, je třeba tyto deformace odstranit obroušením nebo opilováním. Neustálé udržování ostrosti břitu štípacího nože zvyšuje pracovní výkon.

Pouze přístroj s pravidelnou údržbou a dobrou péčí může být uspokojivým pomocníkem. Nedostatečná údržba a péče mohou vést k nepředvídatelným úrazům a poraněním.

Štípač udržujte vždy čistý. Při výměně hydraulického oleje používejte běžně prodáváný hydraulický olej (HLP 46 # 42004 nebo jiný výrobek o stejné viskozitě). Stav oleje ve štípači musí být vždy mezi značkami Min. a Max. Dbejte na to, aby štípač byl vždy postavený.

Výměna hydraulického oleje: Pod šroub pro vypouštění hydraulického oleje postavte vhodnou nádobu (**obr. 8 bod 11**) a vypouštěcí šroub vyšroubujte.



**Pozor! Starý olej je nutno zlikvidovat v souladu s předpisy, Za tím účelem se obraťte na sběrný starého oleje. Likvidovat olej jiným způsobem je přísně zakázáno. Takovým jednáním byste se vystavili stíhání a citelnému trestu.**

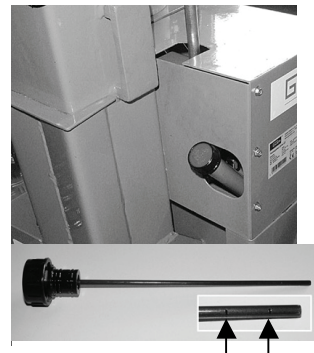

Nyní vypouštěcí šroub opět zašroubujte. **Pozor, do nádrže hydraulického oleje se nesmí za žádných okolností dostat nečistoty.** Nyní nádrž na hydraulický olej naplňte a pomocí olejové měrky zkontrolujte, zda je množství hydraulického oleje v nádrži správné. **Pozor: Olej doplňujte vždy pouze při zasunutém štípacím sloupku!**

Při výměně či náhradě kočních součástí je dovoleno používat pouze originální náhradní díly U hydraulických hadic a hadicových spojení pravidelně kontrolujte těsnost.

### Plán prohlídek a údržby

Časový interval:	Popis	Příp. další detaily
Před každým použitím	Namažte štípací sloupek / zkontrolujte stav motorového oleje	
Cca po 4 hodinách provozu	Zkontrolujte těsnost hydraulických hadic a spojení, v případě potřeby dotáhnout.	
Cca po 500 hodinách provozu	Vyměňte hydraulický olej. Vyměňte olejový filtr v nádrži čistit v případě potřeby.	

## Servis

Máte **technické otázky? Reklamaci? Potřebujete náhradní díly nebo návod k obsluze?**

Na naší domovské stránce [www.guede.com](http://www.guede.com) Vám v oddílu **Servis** pomůžeme rychle a nebyrokraticky. Prosím pomozte nám pomoci Vám. Aby bylo možné Váš přístroj v případě reklamace identifikovat, potřebujeme sériové číslo, objednávací číslo a rok výroby. Všechny tyto údaje najdete na typovém štítku. Abyste měli tyto údaje vždy po ruce, zapište si je prosím dole.

**Sériové číslo:**  
**Objednávací číslo:**  
**Rok výroby:**

**Tel.:** +49 (0) 79 04 / 700-360  
**Fax:** +49 (0) 79 04 / 700-51999  
**E-Mail:** support@ts.guede.com

# Prohlášení o shodě EU

## ***EC Declaration of Conformity***

Tímto prohlašujeme my, Güde  
Heimwerkerbedarf Handels-GmbH & Co. KG  
*We herewith declare,* Birkichstrasse 6, 74549 Wolpertshausen, Germany

že koncepce a konstrukce níže uvedených přístrojů v provedeních, která uvádíme do oběhu, odpovídá příslušným základním požadavkům směrnic ES na bezpečnost a hygienu.

*that the following Appliance complies with the appropriate basic safety and health requirements of the EC Directive based on its design and type, as brought into circulation by us.*

**V případě změny přístrojů, která s námi nebyla konzultována, ztrácí toto prohlášení svou platnost.**

*In a case of alternation of the machine, not agreed upon by us, this declaration will loose its validity.*

**Označení přístrojů:** - DHH 1050/11 T ECO  
*Machine description:*

**Číslo výrobku:** - 02012  
*Article-No.:*

**Příslušné směrnice ES:** - 2006/42 EG  
*Applicable EC Directives:* - 2004/108 EG  
- 2002/88 EG

**Použité harmonizované normy:** - EN 609-1:1999+A2  
*Applicable harmonized Standard:* - EN ISO 14982:2009

**Datum/podpis výrobce:**  
*Date/Authorized Signature:*  
**Údaje o podepsaném:**  
*Title of Signatory:*

06.05.2011



Hr. Arnold, Geschäftsführer

**Technická dokumentace:** J. Bürkle FBL; QS  
*Technical documentation:*



Ďakujeme vám za kúpu štiepačky dreva Güde a za dôveru, ktorú preukazujete nášmu sortimentu.

**!!! Pred uvedením prístroja do chodu si, prosím, pozorne prečítajte tento návod na obsluhu !!!**

A.V. 2 Na prelač tohto textu, a to i čiastočnú, je nutný súhlas. Technické zmeny vyhradené.  
Obrázky predstavujú príklad

## Prístroj

Robustná štiepačka dreva, štiepací nôž zo špeciálnej ocele, všetky oceľové súčasti s akostným práškovým náterom, s kvalitným hydraulickým čerpadlom.

Vybavenie:

štiepací stôl s 3 možnosťami nastavenia,  
dvojručná obsluha s bezpečnostnými rukoväťami, možnosť nastavenia štiepacieho zdvihu, veľké kolesá vrátane dvojručného pojazdového držadla,  
štvorstranné stĺpkové vedenie

Motor 4-Takt Power- Engine,  
4,1 KW/5,6 PS

Prístroj je určený výhradne na prácu s palivovým drevom.

## Popis prístroja (obr. 9)

1. štiepací stĺpik
2. obslužné ramená
3. štiepací stôl
4. prepravná rukoväť
5. prepravné kolesá
6. hydraulické hadice
7. hydraulický ventil
8. mierka na meranie hydraulického oleja
9. spaľovací motor
10. obslužná konzola
11. skrutka na vypúšťanie hydraulického oleja
12. spúšťacie tyč

## Záruka

Záručné nároky podľa priloženého záručného listu.

## Všeobecné bezpečnostné pokyny

Pred prvým použitím prístroja je nutné si pozorne a kompletne prečítať tento návod na obsluhu. Ak vzniknú pochyby, pokiaľ ide o zapojenie a obsluhu stroja, obráťte sa na výrobcu (servisné oddelenie).

Prístroj chráňte pred vlhkosťou, dažďom a prachom.

**ABY BOL ZAIŠTENÝ VYSOKÝ STUPEŇ BEZPEČNOSTI, DODRŽUJTE POZORNE TIETO POKYNY:**

**POZOR!**

1. Dodržujte návod od výrobcu.
2. Prístroj nie je dovolené vystavovať poveternostným vplyvom, dažďu a snehu.
3. Zabráňte tomu, aby prístroj používali deti alebo nepovolane osoby.
4. Prístroj nenechávajte zapnutý bez dozoru, mohol by sa stať zdrojom nebezpečenstva.
5. Zaisťte, aby sa ostatní zdržiavali v primeranej vzdialenosti od prístroja.
6. Vaše pracovisko by malo byť rovné, stabilné a poskytovať vám dostatočnú voľnosť pohybu.
7. Pre privezenie a odvezenie prístroja je potrebné odstrániť z dráhy predmety, o ktoré by ste mohli zakopnúť.
8. Zaisťte dostatočné osvetlenie pracoviska.
9. Stroj je určený výhradne na používanie jednou osobou. Obsluha stroja dvomi alebo viacerými osobami je prísne zakázaná.

10. Palivo do stroja tankujte iba vtedy, keď je motor vychladnutý.
11. Noste priliehavý odev. Odložte šperky, prstene a náramkové hodinky.
12. Pri práci noste ochranné okuliare.
13. Pri práci noste pracovné rukavice.
14. Pri práci noste bezpečnostnú obuv.
15. Prestavbu, nastavovanie, čistenie a údržbu stroja ako aj odstraňovanie porúch vykonávajte iba pri vypnutom motore.
16. Miesto, kde obsluhujete stroj, udržiajte čisté, bez dreva, drevného odpadu a kôry.

### Správanie v prípade núdze

Poskytnite prvú pomoc zodpovedajúcu poraneniu, a čo najskôr privolajte kvalifikovanú lekársku pomoc. Zraneného uchráňte od ďalších poranení a uložte ho do pokoja.

## Bezpečnostné pokyny a ochrana proti úrazom

### Všeobecne

Z bezpečnostne-technických dôvodov treba bezpodmienečne dodržiavať a brať do úvahy nariadenia z tohto návodu na obsluhu a pripojených bezpečnostných pokynov ohľadom obsluhy, údržby a opráv.

### Obsluhujúci personál

Používanie štiepačky dreva môže byť spojené s nebezpečím úrazov. Preto s ňou môžu zaobchádzať a pracovať iba zaškolené a skúsené osoby. Obsluhujúci personál musí nosiť priliehavý odev a ochrannú obuv. Osoby mladšie ako 18 rokov nesmú pracovať so štiepačkou. Je však prípustné, pokiaľ je to potrebné na dosiahnutie vyučovacích cieľov, nechať pracovať na štiepačke osoby staršie ako 16 rokov, ak je zabezpečený dohľad odborníka.

### Pracovisko

Aby sa drevo bezpečne štiepalo, je nutné, aby pracovné miesto bolo v rovine a s pevnou podlahou a aby bol zaručený dostatočný priestor na pohyb. Na prísun a odsun štiepačky sa vyžaduje, aby cesty boli bez hrboľatých miest. Treba sa postarať o dostatočné osvetlenie pracoviska.

### Príprava na prácu

Pred opravami a údržbárskymi prácami, tak ako aj pri opustení štiepačky dreva, treba prerušiť prívod elektrického prúdu stlačením červeného gombíka na spínači a vytažením zástrčky zo siete. **Prerušiť prívod elektrického prúdu iba vypnutím spínača do polohy AUS nestačí.** GÜDE-štiepačky sú zásadne dodávané s kalenými štiepacími nožmi. Ak by sa predsa pri štiepaní dreva s neviditeľnými cudzími telieskami ako z betónu, ocele atď. objavilo ľahké zdeformovanie ostria štiepacieho noža, toto možno odstrániť prebrúsením alebo opilovaním. Tým konštantné „udržiavanie ostroti“ noža zvýši pracovný výkon.

TIP: Občas premastiť štiepací nôž (pri problémových drevách).

## Pred prvým uvedením do chodu treba preveriť bezpečnostné zariadenia (obzvlášť obsluhu dvoch pák), či fungujú.

- Pracovisko udržiajte vždy čisté a napadané zvyšky dreva ihneď odstráňte.
- Dbajte na to, že drevo je prírodná surovina a pri štiepaní sa môže správať nekontrolovane. (náhle vymrštené kusy dreva)
- Noste vždy bezpečnostnú obuv.
- Svoje ruky držte zásadne mimo čelnej plochy dreva, resp. oblasti vstupu štiepacieho noža.
- Čelné plochy štiepaného dreva musia byť pokiaľ možno pravouhlé, aby drevo na opornom stole bezpečne držalo a nemohlo skĺznuť do strany.
- Bezpečnostné zariadenia na stroji nesmú byť ani demontované, ani vyradené z funkcie.
- Z miesta obsluhy stroja odstráňte drevo, odpady z dreva a kôru.
- Skontrolujte napájacie káble. Nepoužívajte chybné napájacie káble.
- Pred uvedením do prevádzky skontrolujte správnu funkciu obojručnej obsluhy.
- Noste priliehavý odev. Šperky, prstene a náramkové hodinky odložte.
- Noste ochranný odev.
- Pozor pri práci: Nebezpečenstvo úrazu pre prsty a ruky hrozí zo strany štiepacieho nástroja.
- **Pri práci na stroji musia byť namontované všetky ochranné zariadenia a kryty a byť plne funkčné.**



- Pri štiepaní ťažkých či veľkých kusov použite vhodnú pomôcku na podoprenie.
- Výmenu nástroja, nastavenie, čistenie, údržbu a odstránenie porúch vykonávajte len pri vypnutom motore. Vytiahnite zástrčku zo zásuvky!
- Všetky ochranné a bezpečnostné zariadenia musia byť po skončení opráv a údržby ihneď namontované späť.
- Pred použitím štiepačku dreva postavte na rovnú a nekĺzavú pracovnú plochu. Zaistite dostatočnú voľnosť pohybu.
- Štiepačku dreva nikdy nepoužívajte v daždi.
- Sieťové napätie sa musí zhodovať s údajmi na typovom štítku stroja.
- Pri použití káblového bubna kábel celkom odviňte, aby sa zabránilo jeho zahriatiu.
- Pri práci vonku musí byť zásuvka vybavená ochranným vypínačom proti chybovému prúdu.
- Spracovávaný kus dreva položte vždy stabilne na plochu stroja tak, aby sa zabránilo jeho posuvu.
- Neštiepajte premočené drevo.
- Štiepajte vždy len jeden kus dreva.
- Neštiepajte drevo, v ktorom sa nachádzajú cudzie predmety.

## Značenia na prístroji



### Vysvetlenie symbolov

V tomto návode a/alebo na prístroji sa používajú tieto symboly:







#### Bezpečnosť výrobku:

					
Výrobok zodpovedá príslušným normám Európskeho spoločenstva					







#### Zákazy:

					
Všeobecný zákaz (v spojení s iným piktogramom)	Zákaz siahania dovnútra	Zákaz ťahania za kábel			

#### Výstraha:



					
Varovanie/pozor	Varovanie pred nebezpečným elektrickým napätím	Varovanie pred poranením / pomliaždením rúk	Varovanie pred horúcim povrchom	Varovanie pred nebezpečným elektrickým napätím	Prístroj je dovolené používať iba mimo uzatvorených priestorov
					
Dodržujte bezpečnostný odstup					

#### Príkazy:



					
Používajte pomôcky na ochranu zraku	Používajte pomôcky na ochranu hlavy	Používajte pomôcky na ochranu sluchu	Používajte ochrannú obuv s oceľovou výstužou	Používajte ochranné rukavice	Pred otvorením prístroja vytiahnite zástrčku zo zásuvky

					
Pred použitím si prečítajte návod na obsluhu					

## Ochrana životného prostredia:

					
Odpad neodhadzujte do prostredia, ale riadne ho likvidujte.	Obalový materiál z lepenky je možné odovzdať v zberniach na to určených.	Poškodené a likvidované elektrické alebo elektronické prístroje je nutné odovzdať v zberniach na to určených.			

## Obal:

					
Chráňte pred mokrom	Orientácia obalu: hore	Pozor krehké			

## Používanie výrobku v súlade s jeho určením

Štiepačka dreva je konštruovaná výhradne na štiepanie kusov palivového dreva, ktoré už boli skrátene pílou, s maximálnou dĺžkou 1 430 mm (bez štiepacieho kríža).

S týmto strojom nie je dovolené vykonávať žiadne iné práce, než tie, pre ktoré bol konštruovaný a ktoré sú popísané v návode na obsluhu.

V prípade nedodržania ustanovení zo všeobecne platných predpisov a ustanovení obsiahnutých v tomto návode nie je možné uznať výrobcu zodpovedným za škody. Drevo nikdy neštiepajte položené alebo cez vlákno.

## Zvyškové riziká a ochranné opatrenia



### Výstraha!!!

Je veľmi prísne zakázané vyradiť z funkcie, meniť, zablokovať, demontovať, prestavať alebo pridať akékoľvek časti bezpečnostných a ochranných zariadení. Nedodržanie tohto zákazu môže mať za následok životu nebezpečné poranenia.

Výrobcu nie je možné uznať zodpovedným za vecné škody či poranenia osôb vzniknuté v dôsledku takejto nedbalosti.

Ďalej pri vyššie uvedenej nedbalosti zaniká akýkoľvek záručný nárok voči výrobcovi.

## Mechanické zvyškové riziká

Ohrozenie	Popis	Ochranné opatrenia	Zvyškové riziko
Pomliaždenie	Počas štiepania môže dôjsť spustením hydraulického noža k pomliaždeniu alebo amputácii častí tela.  Hrozí nebezpečenstvo, že sa štiepaný materiál zasekne. Pri uvoľňovaní si, prosím, uvedomte, že drevo je vystavené veľkému pnutiu a že môže dôjsť k zovretiu vašich prstov do štrbiny vzniknutej naštiepením dreva.	Zásadne používajte dvojručnú bezpečnostnú obsluhu. Nezasahujte do štiepania.  Nikdy na stroji nepracujte vo dvojici.  Zaseknuté drevo je potrebné vyraziť. Pri tom dávajte pozor, aby vám padajúci kus dreva neporanil nohy.	Opotrebenú alebo poškodenú pomôcku je nutné bezodkladne vymeniť.  Dávajte pozor na osoby stojace okolo!  Pri práci noste vždy bezpečnostnú obuv
Porezanie	Počas štiepania môže dôjsť spustením hydraulického noža k pomliaždeniu alebo amputácii častí tela.	Zásadne používajte dvojručnú bezpečnostnú obsluhu. Nezasahujte do štiepania.	Opotrebenú alebo poškodenú pomôcku je nutné bezodkladne vymeniť.
Poranenie všeobecne	Pri spracovaní suchého dreva môže mať prudké štiepanie za následok ťažké poranenia.	Nikdy nezasahujte do štiepania.  Vždy udržiajte dostatočný bezpečnostný odstup od štiepačky.	Opotrebenú alebo poškodenú pomôcku je nutné bezodkladne vymeniť.  Neustále dávajte pozor na osoby stojace okolo.

	Odštiepky, ktoré pri štiepaní vznikajú, môžu spadnúť dole a poraniť obzvlášť nohy pracujúcej osoby.	<p>Stroj obsluhujte vždy obozretne a s rozvahou.</p> <p>Noste vždy predpísaný ochranný odev a pracujte rozvážne.</p> <p>Pri práci s týmto strojom noste vždy ochranné okuliare.</p> <p>Noste vždy predpísaný ochranný odev a pracujte rozvážne.</p> <p>Takisto noste vždy bezpečnostnú obuv vhodnú k predpísanému ochrannému odevu.</p>	
Zachytenie, navinutie	Široký odev, šperky alebo dlhé vlasy sa môžu zachytiť do pohyblivých častí stroja.	Vždy noste priliehavý odev a pred prácou odložte šperky. Vlasy si chráňte sieťkou.	

### Ohrozenie hlukom

Ohrozenie	Popis	Ochranné opatrenia	Zvyškové riziko
Poškodenie sluchu	Dlhšia práca s prístrojom môže viesť k poškodeniu sluchu.	Vždy používajte pomôcky na ochranu sluchu.	

### Zanedbanie ergonomických zásad

Ohrozenie	Popis	Ochranné opatrenia	Zvyškové riziko
Nedbalé používanie osobných ochranných pomôcok	Obsluha prístroja bez zodpovedajúceho ochranného vybavenia môže viesť k ťažkým vnútorným i vonkajším poraneniam.	Noste vždy predpísaný ochranný odev a pracujte s rozvahou.	
Neprimerané miestne osvetlenie	Nedostatočné osvetlenie predstavuje vysoké bezpečnostné riziko.	Pri práci s prístrojom si vždy zaistite dostatočné osvetlenie.	

### Iné nebezpečenstvá

Ohrozenie	Popis	Ochranné opatrenia	Zvyškové riziko
Odhodené predmety alebo kvapaliny	Pri štiepaní vám môžu mechanické čiastočky poraniť oči.	Pri práci s prístrojom noste vždy ochranné okuliare.	

### Likvidácia

Pokyny na likvidáciu vyplývajú z piktogramov umiestnených na prístroji, resp. na obale. Popis jednotlivých významov nájdete v kapitole „Značenia na prístroji“.

### Požiadavky na obsluhu

Obsluha by si pred použitím prístroja mala pozorne prečítať tento návod na obsluhu.

### Kvalifikácia

Okrem detailnej inštruktáže vykonanej odborne zdatnou osobou nie je na používanie tohto prístroja potrebná žiadna špeciálna kvalifikácia.

### Minimálny vek

Prístroj smú prevádzkovať iba osoby, ktoré dovŕšili 18 rokov veku.

Výnimku predstavuje používanie mladistvými v priebehu vzdelávania na výkon povolania s cieľom dosiahnutia určitých zručností pod dozorom inštruktora.

### Školenie

Na používanie prístroja je potrebná iba zodpovedajúca inštruktáž. Špeciálne školenie nie je nutné.

## Preprava a uloženie

Štiepačky dreva sú vybavené veľkými kolesami. Ak chcete stroj prevážať, uchopte oboma rukami držadlo na štiepacom stípike a štiepačku ľahko sklopte dozadu. Pre uľahčenie sklápania stúpnite na oblúkový strmeň pod motorom.



Aby ste zabránili úniku hydraulického oleja, **nikdy** štiepačku neprepravujte **položenú**. Pri preprave vždy **prejdite štiepacím nožom úplne dole**.

## Technické údaje

Max. výkon:	4,1 kW/5,6 PS
Zdvihový objem:	206 ccm
Konštrukcia motora:	Power- Engine 4-Takt OHV
Palivo / obsah nádrže:	Benzin bleifrei/4 l
Spotreba:	0,75 l/h
Systém štartovania:	reverzačný štartér
Max. hydraulický tlak:	240 bar
Štiepací stípek:	100 × 100 mm
Max. štiepací tlak:	11 t
Max. zdvih pri štiepaní:	520 mm
Max. dĺžka štiepaného materiálu:	1 430 mm (bez štiepacieho kríža)
Max. dĺžka štiepaného materiálu:	1 170 mm (so štiepacím krížom)
Veľkosť stola:	cca 385 × 320 mm
Hlučnosť LWA:	95 dB(A)
Hmotnosť cca:	192 kg
Rozmery D × Š × V v mm:	1 240 × 582 × 1 284

EAN: 4015671 22045 5

Číslo výroby: 02012

## Montáž a prvé uvedenie do chodu

### Obslužné ramená

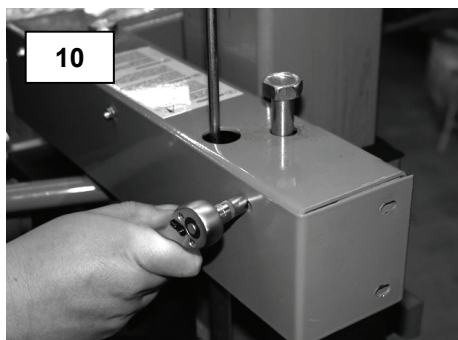

1. Odskrutkujte konzolu pre obslužné rameno (obr. 10).

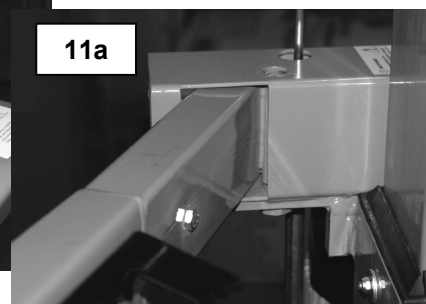
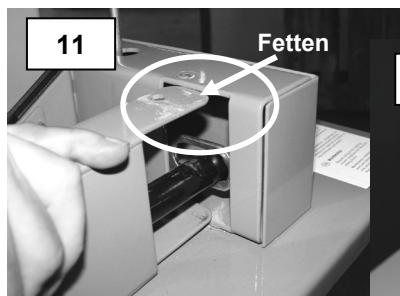

2. Vsadte obslužné rameno a rúrku zavedte do otvoru priečnej spojnice (obr. 11).  
Ľavé obslužné rameno je označené písmenom „L“ a pravé písmenom „R“!!!

Tip: Pred tým namažte plechové pätky hore a dole!

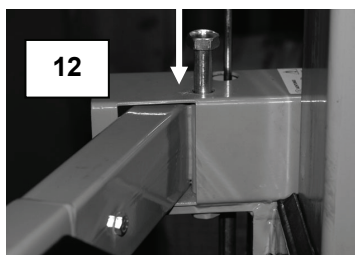

3. Teraz prestrčte zhora skrutky konzolou a obslužným ramenom (**obr. 12**).
4. Skrutku zaistite protimaticou (**obr. 13**).
5. Teraz môžete obslužné rameno dotiahnuť.

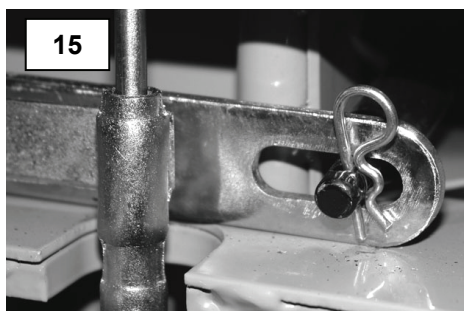

Teraz zasuňte závlačky, ktoré sú súčasťou dodávky, do zadnej strany konzoly s obslužným ramenom, ako je vidieť na **obr. 15**.

Nakoniec je nutné ešte opäť priskrutkovať kryt konzoly! (**obr. 16**)



### Predĺženie štiepacieho klina

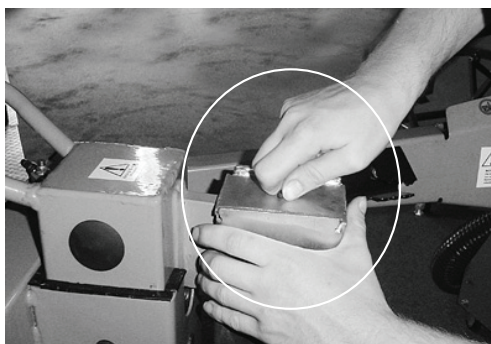

**Než začnete pracovať s predĺžením štiepacieho klina, odmontujte stôl na krátke drevo.**

Predĺženie štiepacieho noža fixujte tak, že skrutku najprv dotiahnete rukou. Potom ju dotiahnite imbusovým kľúčom.

## Kontrola motora (obr. 1)

Kvalita motorového oleja je rozhodujúca pre správny výkon hnacej jednotky a životnosť. Používajte len vhodné a kvalitné mazivá, nevhodné mazivá prístroj poškodzujú a vedú k okamžitému zániku záruky (odporúča sa polosyntetické viacúčelové mazivo špecifikácie SAE 10 W 40). Pri expedícii sa môže stať, že v prístroji nie je žiadny motorový olej alebo len malé množstvo (náplň pre závodnú skúšku).

**Stav oleja skontrolujte každopádne pred každým uvedením do prevádzky!**

Pri kontrole a korekcii stavu oleja postavte prístroj vždy na rovný podklad. Pri plnení a vypúšťaní motorového oleja a paliva dbajte vždy na životné prostredie: používajte vhodné prístroje na plnenie a vypúšťanie. Každopádne zabráňte nekontrolovanému úniku paliva či oleja!

Olejovú mierku (obr. 1a) vyskrutkujte, resp. vytiahnite.

Olej naplňte až k značke „**Correct oil level**“ (obr. 1) a skontrolujte správny stav (hladina motorového oleja sa musí dotýkať posledného závitú hrdla na plnenie oleja). Dávajte pozor, aby ste prístroj nepreplnili, ak stojí na nerovnom podklade! Olejovú mierku opäť zaskrutkujte, resp. zatlačte.

Ak chcete vypustiť motorový olej (výmena oleja, údržba atď.), vytiahnite olejovú mierku (obr. 1a) a vyskrutkujte skrutku na vypúšťanie oleja (obr. 1b). **Olejovú mierku, otvor na plnenie oleja, otvor na vypúšťanie oleja a skrutku na vypúšťanie oleja udržiavajte vždy v čistote! Používajte vhodné nádoby a zabráňte znečisteniu životného prostredia mazivami a palivami.**

## Naplňte palivo / vzduch skontrolovať filter

### Tankovanie

Tento motor je bezúdržbový a tankuje sa doň bežný bezolovnatý benzín Normal a Super. Ak použijete k životnému prostrediu šetrný bezolovnatý benzín, je potrebné pri motoroch odstavených dlhšie než 30 dní palivo kompletne vypustiť, aby sa zabránilo živičnatým usadeninám v karburátore, palivovom filtri a nádrži, alebo do paliva primiešať stabilizátor paliva.

### Do benzínu neprimiešavajte olej.

Palivo naplňte tak, že odoberte veko nádrže a palivo naplňte maximálne k značke na palivovom site (palivové sito sa nachádza v plniacom otvore nádrže). Zabráňte kontaktu paliva s pokožkou! Dbajte vždy na čisté palivo bez nečistôt! Veko nádrže po každom natankovaní či kontrole vždy dobre uzavrite.

S prístrojom sa odoberte na plochu, ktorú chcete zamiesť.

Pri všetkých dieloch skontrolujte, či sú utiahnuté a či nie sú prípadne poškodené.

Celý vzduchový filter skontrolujte z hľadiska prípadného znečistenia, na obr. 7 sú znázornené komponenty vzduchového filtra v poradí od motora pri odskrutkovanom veku vzduchového filtra (obr. 6). Všetky komponenty vzduchového filtra, predovšetkým vložka vzduchového filtra (obr. 7a) musia byť čisté – čistiaci prostriedok: čistiaci benzín (dodržiavajte kartu bezpečnostných údajov daného výrobcu!)

Otvorte palivový kohútik (obr. 2; poz. „ON“). Skontrolujte, či je utiahnutá nástrčka zapaľovacej sviečky.

### Kontrola stavu hydraulického oleja

Ak je štiepací stĺp zasunutý, skontrolujte olejovou mierkou (obr. 9; poz. 8), či je objem náplne správny.

Hladina hydraulického oleja musí byť vždy medzi oboma značkami na olejovej mierke. V prípade potreby dolejte bežne predávaný hydraulický olej, napr. HLP46 či iný s rovnakou viskozitou.

## Obsluha

### Nastavenie zdvihu

Pri kusoch dreva menších než cca 50 cm a pri väčšom počte štiepaných kusov je možné pracovný výkon zvýšiť skrátením spätného chodu štiepacieho noža.

#### Postupujte takto:

Na štiepací stôl postavte krátky kus dreva, štiepacím nožom prejdite cca 2 cm nad neho a štiepací nôž vypnite (stlačte červený gombík na spínači a vytiahnite zástrčku zo zásuvky). Teraz môžete pomocou postrannej tyče skrátiť spätný chod tak, že tyč pomocou nastavovacej skrutky zafixujete v požadovanej výške.



### Bezpečnostné pokyny na prvé uvedenie do chodu

Pred začatím práce skontrolujte funkčnosť bezpečnostných zariadení (najmä dvojpákovkej obsluhy).

### Bezpečnostné pokyny pre obsluhu

- Stroj použite až po tom, čo ste si pozorne prečítali návod na obsluhu.
- Dodržujte bezpečnostné pokyny uvedené v návode.
- Voči ostatným osobám sa správajte zodpovedne.
- Štiepať drevo je dovolené výhradne po vlákne.
- Pri dreve s hrčami hrozí nebezpečenstvo, že sa pri štiepaní zasekne. Zaseknuté kusy dreva uvoľňujte klepaním na ne. Je zakázané takéto drevo vyrezávať!
- Hrozí nebezpečenstvo zaseknutia štiepaného kusa dreva. Pri uvoľňovaní si, prosím, uvedomte, že drevo je pod silným pnutím a že si môžete do štiepacej štrbiny priškripiť prsty.
- Stroj je určený výhradne na obsluhu jednou osobou, obsluha dvomi alebo viacerými osobami je prísne zakázaná.

**Dbajte na to, aby bol štiepací stôl vždy dobre zaistený. Padajúci štiepací stôl alebo padajúci kus dreva vám môže poraniť nohy.**



**Pozor:**

**Tvrde drevo vás môže pri štiepaní silne udrieť.**

Pri dlhých kusoch tvrdého dreva odporúčame pracovať bez štiepacieho kríža.



**Pozor:**

**Nikdy nepoužívajte predĺženie štiepacieho klina spolu so stolom na krátke drevo v najvyššej polohe.**



**Tip:**

**Po namazaní noža je možné štiepať i problémové drevo!**



### Otvorenie benzínového kohútika

Spínač motora dajte do polohy „ON“ (obr. 3).

Dbajte na to, aby bol motor pri štarte studený.

Zapnite sýtič motora (obr. 4; poz. „CHOKE“).

Páku na reguláciu otáčok dajte na plné otáčky.

Najprv niekoľkokrát krátko zatiahnite za štartovacie lanko tak, aby bolo napnuté. Štartovacie lanko teraz pomaly ťahajte do napnutej polohy, ľavou rukou sa opríte o motor a zatiahnite ešte raz silne za štartovacie lanko. Sýtič motora vypnite, hneď ako motor naskočí (obr. 4; poz. „RUN“).

Pomocou páky na reguláciu otáčok dajte plný plyn (obr. 4; poz. Zajac).

### Dodržiujte, prosím

Štartovacie lanko sa nesmie samovoľne navíjať. Musíte ho vždy voľne naviesť späť rukou. Ak motor ani po niekoľkých pokusoch nenaskočí, skontrolujte, či bola nádrž správne naplnená. Možno sa vo valci nachádza príliš mnoho paliva a preto navlhla zapaľovacia sviečka.

### Vypnutie motora

Páku na reguláciu otáčok dajte na plyn na mieste (obr. 4; poz. Korytnačka).

Motor vypnite spínačom motora (obr. 3; poz. „OFF“). Ak je motor v chode, prístroj nenechávajte nikdy bez dozoru. Motor nikdy nevypínajte, ak je zapnutý sýtič. To by mohlo poškodiť motor. Zavrite benzínový kohútik (obr. 2; poz. „OFF“). Pomaly vyťahujte rukoväť štartéra, kým neucítite odpor. Ventily sú tak zatvorené.

Táto operácia je nutná na to, aby nemohol do spaľovacej komory zvonku vniknúť vlhký vzduch.

1. Štiepané drevo položte na stôl na krátke, resp. dlhé kláty a nastavte zodpovedajúcim spôsobom spätný pohyb (pozrite Nastavenie zdvihu).
2. Teraz zovrite štiepané drevo oboma obslužnými ramenami (pozrite Nastavenie dorazovej skrutky) a tlačte ich súčasne dole.
3. Rozštiepané drevo vyberte z pracovnej oblasti a na stôl položte ďalšie drevo.
4. Ak štiepací nôž občas namažete tukom, môžete štiepať i problémové drevo.

Štiepačku zapnite a počkajte, až štiepací stĺp nabehne do východiskovej polohy.

Teraz stlačte obe obslužné páky, aby štiepací stĺp išiel dole. Tlačte striedavo len pravú, resp. ľavú obslužnú páku. Ak zostane štiepací stĺp zakaždým stáť, je možné so štiepačkou bez obáv pracovať.



Ak ide štiepací stĺp i naďalej dole, musí sa dvojručná obsluha nanovo kalibrovať. Pre tento účel sa obráťte na autorizovanú dielňu.

**V nebezpečných situáciách a pri nehodách musí byť páka na reguláciu otáčok čo možno najrýchlejšie daná do polohy „STOP“ a motor vypnutý spínačom motora (obr. 3; poz. „OFF“).**

## Hydraulické zariadenie

### Hydraulické zariadenie

Pri hydraulických hadiciach a spojeniach je nutné po cca 4 hodinách prevádzky skontrolovať ich tesnosť a v prípade potreby ich dotiahnuť.

### Hydraulický olej/nádrž

Pre všetky štiepačky je možné používať bežne predávaný hydraulický olej (napr. HLP 46) alebo iný výrobok s rovnakou viskozitou).

## Poruchy – príčiny – odstránenie

Porucha	Príčina	Odstránenie
Štiepačka nemá potrebný výkon	Príliš málo hydraulického oleja Ohnuté spúšťacie tyčové ústrojenstvo; hydraulické zdvihadlo pri ventile nie je celkom zatlačené dovnútra.	Doplniť hydraulický olej Znovu nastaviť tyčové ústrojenstvo, dotiahnuť príslušné matice.
Hydraulické čerpadlo píska, štiepací nôž sa pohybuje trhavo	Príliš málo hydraulického oleja v nádrži	Doplniť hydraulický olej
Motor neštartuje	Spínač motora nie je v polohe „I“ (zap.)  Zatvorený palivový kohútik Otvorený sýtič Nie je nasadená zástrčka zapaľovacej sviečky Znečistená alebo chybná zapaľovacia sviečka Zlá vzdialenosť elektród zapaľovacej sviečky	Spínač motora nastavte do polohy „I“  Otvorte palivový kohútik Zavrite páku sýtiča Nasadte zástrčku zapaľovacej sviečky Zapaľovaciu sviečku vyčistite alebo vymeňte Vzdialenosť elektród nastavte na 0,7 – 0,8 mm
Motor po naštartovaní opäť zhasne	Prázdna palivová nádrž Staré palivo  Znečistený vzduchový filter Príliš veľká vzdialenosť elektród zapaľovacej sviečky Znečistená alebo chybná zapaľovacia sviečka	Doplňte palivo Staré palivo vypustite, natankujte nové  Vyčistite vzduchový filter Nastavte vzdialenosť elektród na 0,7 – 0,8 mm Zapaľovaciu sviečku vyčistite alebo vymeňte
Motor vynecháva	Uvoľnená zástrčka alebo kábel zapaľovacej sviečky  Znečistené palivové sito Upchané odvetrávanie vo veku nádrže Znečistený vzduchový filter Staré palivo	Zástrčku nasadte pevne na sviečku, pripevnite kábel Vyčistite palivové sito Vymeňte veko nádrže Vyčistite vzduchový filter Staré palivo vypustite, natankujte nové
Motor vynecháva pri vysokých otáčkach	Príliš malá vzdialenosť elektród zapaľovacej sviečky	Nastavte vzdialenosť elektród na 0,7 – 0,8 mm
Motor má príliš malý výkon	Znečistený vzduchový filter	Vyčistite vzduchový filter
Motor sa príliš zahrieva	Obmedzená funkčnosť chladiaceho systému Príliš málo motorového oleja Znečistený vzduchový filter	Vyčistite vzduchovú mriežku a chladiace rebrá Doplňte motorový olej Vyčistite vzduchový filter

### Bezpečnostné pokyny na prehliadky a údržbu

Pri opravách či údržbe je nutné vždy vypnúť motor a vytiahnutím zástrčky odpojiť zapaľovaciu sviečku. (obr. 7).

Ak štiepačku opúšťate, je nutné tiež vypnúť motor!!!

### Prehliadky a údržba

Štiepačky sa zásadne expedujú s tvrdými štiepacími nožmi. Ak by ste však po štiepaní dreva obsahujúceho neviditeľné cudzie častice (betón, oceľ atď.) zistili ľahkú deformáciu ostria štiepacieho noža, je potrebné tieto deformácie odstrániť obrúsením alebo opilovaním. Neustále udržiavanie ostrosti ostria štiepacieho noža zvyšuje pracovný výkon.

Iba prístroj s pravidelnou údržbou a dobrou starostlivosťou môže byť uspokojivým pomocníkom. Nedostatočná údržba a starostlivosť môžu viesť k nepredvídateľným úrazom a poraneniam.

Štiepačku udržiavajte vždy čistú. Pri výmene hydraulického oleja používajte bežne predávaný hydraulický olej (HLP 46 # 42004 alebo iný výrobok s rovnakou viskozitou).

Stav oleja v štiepačke musí byť vždy medzi značkami Min. a Max. Dbajte na to, aby štiepačka bola vždy postavená.

Výmena hydraulického oleja: Pod skrutku na vypúšťanie hydraulického oleja postavte vhodnú nádobu (**obr. 8, bod 11**) a vypúšťaciu skrutku vyskrutkujte.



**Pozor! Starý olej je nutné zlikvidovať v súlade s predpismi, Pre tento účel sa obráťte na zberne starého oleja. Likvidovať olej iným spôsobom je prísne zakázané. Takýmto konaním by ste sa vystavili stíhaniu a citeľnému trestu.**



Teraz vypúšťaciu skrutku opäť zaskrutkujte. **Pozor, do nádrže hydraulického oleja sa nesmú za žiadnych okolností dostať nečistoty.** Teraz nádrž na hydraulický olej naplňte a pomocou olejovej mierky skontrolujte, či je množstvo hydraulického oleja v nádrži správne. **Pozor: Olej doplňujte vždy iba pri zasunutom štiepacom stípike!**

Pri výmene či náhrade konštrukčných súčastí je dovolené používať iba originálne náhradné diely. Pri hydraulických hadiciach a hadicových spojeniach pravidelne kontrolujte tesnosť.



**Údržbu spaľovacieho motora pozrite v návode firmy Briggs & Stratton.**

#### Plán prehliadok a údržby

Časový interval:	Popis	Príp. ďalšie detaily
Pred každým použitím	Namažte štiepací stípič / skontrolujte stav motorového oleja	
Cca po 4 hodinách prevádzky	Skontrolujte tesnosť hydraulických hadíc a spojení, v prípade potreby dotiahnuť.	
Cca po 500 hodinách prevádzky	Vymeňte hydraulický olej	

## Servis

Máte technické otázky? **Reklamáciu? Potrebujete náhradné diely alebo návod na obsluhu?**

Na našej domovskej stránke [www.guede.com](http://www.guede.com) vám v oddiele **Servis** pomôžeme rýchlo a nebyrokraticky. Pomôžte nám, prosím, aby sme mohli pomôcť vám. Aby bolo možné váš prístroj v prípade reklamácie identifikovať, potrebujeme sériové číslo, objednávacie číslo a rok výroby. Všetky tieto údaje nájdete na typovom štítku. Aby ste mali tieto údaje vždy poruke, zapíšte si ich, prosím, dole.

**Sériové číslo:**  
**Objednávacie číslo:**  
**Rok výroby:**

**Tel.:** +49 (0) 79 04 / 700-360  
**Fax:** +49 (0) 79 04 / 700-51999  
**E-mail:** support@ts.guede.com

# Vyhlásenie o zhode ES

## EC Declaration of Conformity

Týmto vyhlasujeme my,  
*We herewith declare,*

Güde GmbH & Co. KG  
Birkichstraße 6, 74549 Wolpertshausen, Germany

že koncepcie a konštrukcie nižšie uvedených prístrojov vo vyhotoveniach, ktoré uvádzame na trh, zodpovedajú základným bezpečnostným a hygienickým požiadavkám smerníc ES.

That the following Appliance complies with the appropriate basic safety and *health requirements of the EC Directive based on its design and type, as brought into circulation by us.*

**V prípade zmeny prístroja, ktorá s nami nebola konzultovaná, stráca toto vyhlásenie platnosť.**

*In a case of alternation of the machine, not agreed upon by us, this declaration will loose its validity.*

**Označenie prístrojov:** - DHH 1050/11 T ECO  
*Machine description:*

**Číslo výroby:** - 02012  
*Article-No.:*

**Príslušné smernice ES:** - 2006/42 EG  
*Applicable EC Directives:* - 2004/108 EG  
- 2002/88 EG

**Použité harmonizované normy:** - EN 609-1:1999+A2  
*Applicable harmonized* - EN ISO 14982:2009  
*Standard:*

**Dátum/Podpis výrobcu:**  
*Date/Authorized Signature:*

06.05.2011



**Údaje o podpísanom:**  
*Title of Signatory:*

pán Arnold, konateľ

**Technická dokumentácia:**  
*Technical Documentation:*

J. Bürkle FBL; QS



Wij danken u voor de aankoop van de Güde houtspijlter en voor uw vertrouwen in ons assortiment.

!!! Vóór ingebruikneming van de machine deze gebruiksaanwijzing aandachtig doorlezen!!!

A.V. 2 Voor nadruk en uittreksels is toestemming vereist. Technische wijzigingen voorbehouden.  
Afbeeldingen zijn bedoeld als voorbeelden.

## Machine

Robuuste houtspijlter, splijtmes van speciaal staal, alle stalen onderdelen met een hoogwaardige poeder gespoten, hoogwaardige hydraulische pomp.

Uitrusting:

- 3-voudige hoogte-instelling van de splijttafel,
- 2-handsbediening met veiligheidsgrepen, instelbare splijtslag, grote wielen incl.
- 2-handsrijbeugel,
- 4-zijdige zuilengeleiding

Motor 4-Takt Power- Engine.

4,1 KW/5,6 PS

De machine is uitsluitend voor het bewerken van brandhout goedgekeurd.

## Beschrijving van het apparaat (afb. 9)

1. Splijtzuil
2. Bedieningsarmen
3. Splijttafel
4. Transportgreep
5. Transportwielen
6. Hydrauliekslangen
7. Hydraulisch ventiel
8. Oliepijfstok hydraulische olie
9. Verbrandingsmotor
10. Bedieningsconsole
11. Aftaplug hydraulische olie

## Garantie

Garantieclaims volgens bijgaande garantiekaart.

## Algemene veiligheidsinstructies

De gebruiksaanwijzing dient, vóór de eerste ingebruikneming van de machine, zorgvuldig en geheel doorgelezen te worden. Indien over de aansluiting en bediening van het apparaat twijfels bestaan, dient u zich tot de producent (serviceafdeling) te wenden.

Bescherm de machine voor vocht, regen en stof.

**OM EEN HOGE GRAAD VAN VEILIGHEID TE GARANDEREN DIENT U DE VOLGENDE INSTRUCTIES IN ACHT TE NEMEN:**

**LET OP!**

1. Volg de aanwijzingen van de fabrikant op.
2. De machine mag niet aan weersinvloeden, regen en sneeuw blootgesteld worden.
3. Verhinder dat het apparaat door kinderen of onbevoegden wordt gebruikt.
4. Laat het apparaat niet zonder toezicht of nutteloos ingeschakeld aanstaan omdat het een gevaarbron kan zijn.
5. Zorg er voor dat andere personen op een voldoende afstand van de machine blijven.
6. Uw werkomgeving moet vlak en slipvrij zijn en voldoende bewegingsvrijheid waarborgen.
7. Voor aan- en afvoer is het vereist dat de vloeren vrij zijn van struikelmogelijkheden.
8. Zorg voor voldoende verlichting van de werkomgeving.
9. De machine is uitsluitend daarvoor bestemd om door één persoon bediend te worden; de bediening van 2 of meer personen is ten strengste verboden.
10. Tank de machine uitsluitend met een afgekoelde motor.
11. Strakke kleding dragen. Sieraden, ringen en armbandhorloges afleggen.

12. Tijdens werkzaamheden een veiligheidsbril dragen.
13. Tijdens werkzaamheden werkhandschoenen dragen.
14. Tijdens werkzaamheden veiligheidsschoenen dragen.
15. Ombouw-, instellings- en reinigingswerkzaamheden, zoals onderhoud en verhelpen van storingen, uitsluitend bij een uitgeschakelde motor uitvoeren.
16. De omgeving van de machine vrijhouden van hout, houtafval en schorsen.

### Handelswijze in noodgeval

Tref de noodzakelijke maatregelen om éérste hulp te verlenen, die met het letsel overeenkomt en vraag zo snel mogelijk gekwalificeerde medische hulp aan.  
Bescherm gewonde personen voor overig letsel en stel ze gerust.

## Veiligheidsaanwijzingen en het voorkomen van ongevallen

### Algemeen

De aanwijzingen uit deze gebruiksaanwijzing en de aangebrachte veiligheidsaanwijzingen op de machine betreffende de bediening, onderhoud en reparatie zijn om veiligheidstechnische redenen beslist te respecteren en na te komen.

### Bedieningspersoneel

**Het gebruik van een houtspijter kan gevaren opleveren. Daarom mogen slechts aangewezen personen daarmee omgaan en werken. Het bedieningspersoneel moet strakke kleding en veiligheidsschoeisel dragen. Personen onder 18 jaar mogen met de houtspijter niet werken. Het is wel toegelaten, personen boven 16 jaar aan de houtspijter te laten werken, mits dit voor opleidingsdoelen is en het onder toezicht van vakkundig personeel plaatsvindt.**

### Gebruiksgebied

Voor veilig splijten van hout is het dringend vereist dat de werkomgeving vlak en slipvrij is en dat een voldoende bewegingsvrijheid is gewaarborgd. Voor aan- en afvoer van splijtmetaal naar de splijter is het vereist dat de wegen vrij zijn van struikelmogelijkheden. Zorg voor een voldoende verlichting van de werkomgeving.

### Werkvoorbereiding

Bij reparatie- en onderhoudswerkzaamheden evenals bij het verlaten van de houtspijter moet de stroomtoevoer door het drukken op de rode knop aan de schakelaar **en** door het uitnemen van de netstekker onderbroken worden. **De stroomtoevoer enkel door het schakelen in UIT-positie is niet voldoende.** GÜDE houtspijters worden principieel met geharde kloofmessen geleverd. Indien toch door het splijten van hout met onzichtbare vreemde lichamen, zoals beton, staal enz., een lichte beschadiging aan de snede van het kloofmes zichtbaar is, dan is deze door afslijpen of afvlijen te verwijderen. Verder verhoogt een constante "scherphouding" van het kloofmes de werkprestatie.

**TIP: Kloofmes regelmatig invetten (bij problematische houtsoorten).**

**Vóór de eerste inbedrijfsneming moeten de veiligheidsinrichtingen (voornamelijk de bediening met twee hendels) op hun functie gecontroleerd worden.**  
**LET OP! Controleer voor iedere inbedrijfsneming of de splijttafel vast en veilig aan de splijter is bevestigd.**

- Houd altijd de werkomgeving schoon en verwijder direct de houtresten die tijdens het splijten ontstaan.
- Let er op dat hout een natuurlijk gegroeid metaal is en zich tijdens het splijten ongecontroleerd kan gedragen. (plotseling wegslingeren van houtdelen).
- Draag altijd veiligheidsschoenen.
- Houd de handen zo ver mogelijk van het kopvlak, resp. van de omgeving van het splijtmes.
- De kopvlakken van het te splijten werkstuk moeten zo haaks mogelijk zijn zodat het hout op de oplegtafel een stabiele positie heeft en niet zijdelings kan schuiven.
- De veiligheidsonderdelen aan de machine mogen niet gedemonteerd of onbruikbaar gemaakt worden.
- De omgeving van de machine vrijhouden van hout, houtafval en schorsen.
- Aansluitnoeren controleren. Geen defecte aansluitnoeren gebruiken.
- Voor inbedrijfstelling de correcte functie van de bediening met twee handen controleren.
- Strakke kleding dragen. Sieraden, ringen en armbandhorloges afleggen.
- Beschermende kleding dragen.

- Voorzichtig bij werkzaamheden: letselgevaar voor vingers en handen door het splijtwerktuig.
- **Bij werkzaamheden aan de machine moeten alle veiligheidsinrichtingen en afdekkingen gemonteerd en volledig functioneel zijn.**
- Voor het splijten van zware of onhandige delen een geschikt hulpmiddel als steun gebruiken.
- Ombouw-, instellings- en reinigingswerkzaamheden, zoals onderhoud en verhelpen van storingen, uitsluitend bij een uitgeschakelde motor uitvoeren. Netstekker uitnemen!
- Alle beschermings- en veiligheidsinrichtingen moeten na voltooide reparatie of onderhoudswerkzaamheden onmiddellijk weer gemonteerd worden.
- Voor het gebruik van de houtspijter op een vlakke en slipvrije werkvloer plaatsen. Zorg voor een goede bewegingsvrijheid.
- Gebruik de houtspijter nooit tijdens regen.
- De netspanning moet met de gegevens op het typeplaatje van de machine overeenkomen.
- Bij het gebruik van een kabeltrommel de kabel helemaal afwikkelen om verwarming van de kabel te voorkomen.
- Tijdens werkzaamheden in de open lucht dient het stopcontact van een foutstroomschakelaar voorzien te zijn.
- Zet het te bewerken werkstuk altijd vast op het machinevlak om verschuiven van het werkstuk te vermijden.
- Splijt geen knoestig hout.
- Splijt altijd slechts één houtblok tegelijk.
- Splijt geen houtblok waarin zich vreemde voorwerpen bevinden.

### Aanduidingen op het apparaat

#### Toelichting van de symbolen

In deze gebruiksaanwijzing en/of op dit apparaat worden de volgende symbolen gebruikt:







#### Productveiligheid:

					
Het product is conform de desbetreffende normen van de Europese Gemeenschap					







#### Verboden:

					
Verbod, algemeen (in verbinding met ander pictogram)	Ingrijpen verboden	Aan de kabel trekken verboden			

#### Waarschuwing:

					
Waarschuwing/Let op	Waarschuwing voor gevaarlijke elektrische spanning	Waarschuwing voor handletsels/beknellingen	Waarschuwing voor hete oppervlakken	Waarschuwing voor gevaarlijke elektrische spanning	Apparaat mag slechts buiten gesloten ruimten gebruikt worden
					
Veilige afstand bewaren					



#### Aanwijzingen:

					
Oogbescherming gebruiken	Hoofdbescherming dragen	Gehoorbescherming gebruiken	Veiligheidsschoenen met stalen neuzen dragen	Veiligheidshandschoenen gebruiken	Voor openen netstekker uitnemen

					
Vóór gebruik gebruiksaanwijzing lezen					



### Milieubescherming:

					
Afval niet in het milieu, maar vakkundig verwijderen	Verpakkingsmateriaal van karton bij de daarvoor bestemde recyclingplaatsen afleveren	Beschadigde en/of verwijderde elektrische of elektronische apparaten bij de daarvoor bestemde recyclingplaatsen afleveren			

### Verpakking:

					
Tegen vocht beschermen	Verpakkingsoriëntering - boven	Let op – breekbaar			

### Gebruik volgens de bepalingen

De houtsplijter is uitsluitend geconstrueerd voor het splijten van al op lengte gezaagde stukken brandhout, met een maximale lengte van 1430 mm (zonder splijtkruis).

Met deze machine mogen geen andere werkzaamheden verricht worden dan de werkzaamheden waarvoor de machine is gebouwd en die in de gebruiksaanwijzing worden beschreven.

Bij niet naleving van de bepalingen uit de algemeen geldende voorschriften, evenals van de bepalingen uit deze gebruiksaanwijzing, kan de producent voor schade niet aansprakelijk gesteld worden. Hout nooit liggend of tegen de draadrichting splijten.

### Overige gevaren en beschermingsmaatregelen



#### Waarschuwing!!!

**Het buiten werking stellen, wijzigen, blokkeren, demonteren, verbouwen of aanbouwen van andere onderdelen aan de veiligheids- en beschermingsinrichtingen van de machine is ten strengste verboden en kan bij niet nakomen zware, resp. levensgevaarlijke letsels veroorzaken.**

**Voor materiele en persoonlijke schade, die door boven genoemde wijzigingen e.d. ontstaan kan de producent niet aansprakelijk gesteld worden.**

**Verder vervalt bij een boven genoemde nalatigheid per direct elke garantieaanspraak tegenover de producent.**

### Mechanische gevaren

Bedreiging	Beschrijving	Beschermingsmaatregel(en)	Restgevaar
Knellen	Tijdens het splijtproces kan het door neerlaten van het hydraulische mes tot afknellen of afscheuren van lichaamsdelen komen.  Er bestaat het gevaar dat het splijtmateriaal klem gaat zitten. Let er op dat het hout bij het losmaken sterk onder spanning zit en uw vingers in splijtscheuren geklemd kunnen raken.	Principieel de veiligheidsbediening met twee hendels gebruiken. Niet in het splijtproces ingrijpen.  Nooit met twee personen aan de machine werken.  Geklemd hout enkel er uitslaan. Voorzichtig, afvallend hout kan uw voeten verwonden.	Een versleten of beschadigd hulpmiddel moet onmiddellijk vervangen worden.  Op in de omgeving zijnde personen letten.  Altijd veiligheidsschoenen dragen.
Schaanwerking	Tijdens het splijtproces kan het door neerlaten van het hydraulische mes tot afknellen of afscheuren van lichaamsdelen komen.	Principieel de veiligheidsbediening met twee hendels gebruiken. Niet in het splijtproces ingrijpen.	Een versleten of beschadigd hulpmiddel moet onmiddellijk vervangen worden.
Algemene letsels	Bij het bewerken van droog hout kan een plotselinge	Nooit in het splijtproces ingrijpen.	Een versleten of beschadigd hulpmiddel moet onmiddellijk

	<p>splijting zware verwondingen veroorzaken.</p> <p>Houten delen, die tijdens de splijtwerkzaamheden ontstaan, kunnen vallen en speciaal de voeten van het bedienende personeel verwonden.</p>	<p>Altijd voldoende veiligheidsafstand houden.</p> <p>De machine steeds voorzichtig en met aandacht bedienen.</p> <p>Draag steeds de voorgeschreven beschermende kleding en werk met aandacht.</p> <p>Draag bij werkzaamheden met het apparaat een veiligheidsbril.</p> <p>Draag steeds de voorgeschreven beschermende kleding en werk met aandacht.</p> <p>Draag ook altijd de bij de voorgeschreven beschermende kleding behorende veiligheidsschoenen.</p>	<p>vervangen worden.</p> <p>Op in de omgeving zijnde personen letten.</p>
Grijpen, opwickelen	Loshangende kleding, sieraden en lang haar kunnen door draaiende delen gegrepen worden.	Draag steeds strakke kledingstukken en geen sieraden, bescherm uw haar door een haarnet.	

#### Bedreigingen door lawaai

Bedreiging	Beschrijving	Beschermingsmaatregel(en)	Restgevaar
Gehoorschadigingen	Lange tijd achtereen met het apparaat werken kan tot gehoorschadigingen leiden.	Draag altijd een gehoorbeschermer.	

#### Verwaarlozing van ergonomische beginselen

Bedreiging	Beschrijving	Beschermingsmaatregel(en)	Restgevaar
Verwaarloosd gebruik van de persoonlijke beschermende kleding en uitrusting	Bediening van het apparaat zonder de juiste beschermende uitrusting kan tot zware verwondingen leiden.	Draag steeds de voorgeschreven beschermende kleding en werk met aandacht.	
Onjuiste plaatselijke verlichting	Gebrekkige verlichting stelt een hoog risico voor.	Zorg bij het werken met het apparaat voor voldoende verlichting.	

#### Overige bedreigingen

Bedreiging	Beschrijving	Beschermingsmaatregel(en)	Restgevaar
Uitgeworpen voorwerpen of vloeistoffen	Bij splijten kunnen mechanische deeltjes uw ogen verwonden.	Draag bij werkzaamheden met het apparaat een veiligheidsbril.	

#### Verwijdering

De verwijdering instructies zijn met pictogrammen aangegeven die op de machine, resp. op de verpakking, te vinden zijn. Een beschrijving van de afzonderlijke betekenissen is in het hoofdstuk "Aanduidingen op het apparaat" te vinden.

#### Eisen aan de bedienende persoon

De bedienende persoon moet, voor het gebruik van het apparaat, de gebruiksaanwijzing goed gelezen hebben.

#### Kwalificatie

Behalve een uitvoerige instructie door vakkundig verkooppersoneel is er geen speciale kwalificatie voor het gebruik van het apparaat nodig.

#### Minimale leeftijd

Het apparaat mag slechts door personen gebruikt worden van 18 jaar of ouder. Uitzondering hierop is het gebruik door jeugdige personen bij een beroepsopleiding ter verkrijging van vaardigheid en indien dit onder toezicht van een opleider plaats vindt.

## Scholing

Voor het gebruik van het apparaat is passend onderricht voldoende. Een speciale scholing is niet noodzakelijk.

## Transport en opslag

De houtsplijters zijn met grote wielen uitgerust. Om de machine te transporteren, neem met beide handen de beugel van de splijtzuil en kantel de splijter licht naar u toe. Gebruik voor een vereenvoudiging van het kantelproces de trapbeugel onder de motor.



Om een lekkage van de hydraulische olie te verhinderen, de splijter nooit liggend transporteren.

Tijdens het transport moet het splijtmes altijd geheel naar beneden geplaatst zijn.

## Technische gegevens

Max. vermogen:	4,1 kW/5,6 PS
Motorslagvolume:	206 ccm
Motorbouwwijze:	Power- Engine 4-Takt OHV
Brandstof / Tankinhoud:	Benzin bleifrei/4 l
Verbruik:	0,75 l/h
Startsysteem:	Reversierstarter
Max. hydraulische druk:	240 bar
Splijtzuil:	100 x 100 mm
Max. splijtdruk:	11 t
Max. splijtslag:	520 mm
Max. lengte van splijtmateriaal:	1430 mm (zonder spalkruis)
Max. lengte van splijtmateriaal:	1170 mm (met spalkruis)
Tafelafmeting:	ca. 385 x 320 mm
Geluidsniveau LWA:	95 dB(A)
Gewicht ca.:	192 kg
Afmetingen L x B x H in mm:	1240 x 582 x 1284

EAN: 4015671 22045 5  
Artikel-Nr. 02012

## Montage en de éérste ingebruikneming

### Bedieningsarmen



1. Schroef de console voor de bedieningsarmen af (afb. 10).

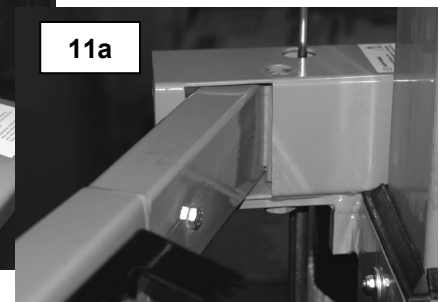
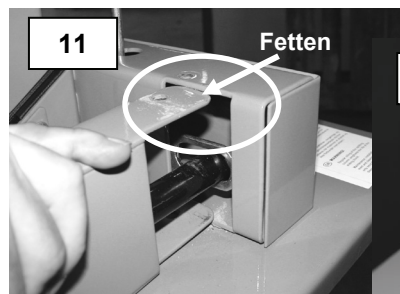

2. De bedieningsarm plaatsen en de buis in de uitsparing van de dwarsverbinding invoeren (afb. 11). De bedieningsarmen zijn met een "L" voor de linker arm en een "R" voor de rechter arm gekenmerkt!!!

Tip: Vooraf de metalen geleiding boven en beneden invetten!

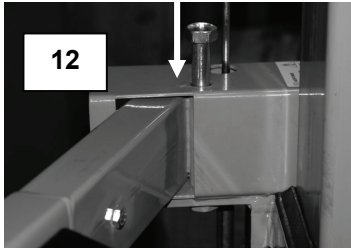

3. Schuif nu de schroef vanaf boven door de console voor de bedieningsarm en de bedieningsarm (afb. 12).
4. Blokkeer de schroef met de contraoer (afb. 13).
5. Nu kan de bedieningsarm vastgeschroefd worden.

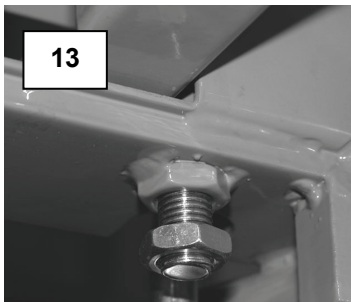

Steek nu noch de meegeleverde splitpen in aan de achterkant van de console voor de bedieningsarm, zoals in **afb. 15** te zien.

Tenslotte moet noch de afdekking van de console voor de bedieningsarm weer vastgeschroefd worden (**afb. 16**)!

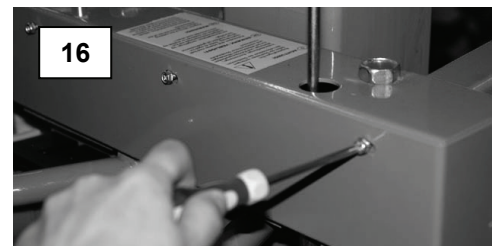

## Splijtwigverlenging

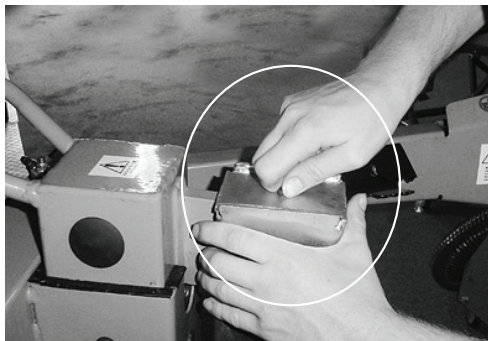

**LET OP!!!**

**Verwijder de tafel voor korte houtstukken voordat u met de splijtwigverlenging gaat werken.**

Fixeer de verlenging van het splijtmes door de schroef handvast aan te draaien. Draai daarna de schroef met een inbusleutel vast.

## **Motor controleren (afb. 1)**

De kwaliteit van de motorolie is beslissend voor een correcte aandrijfprestatie en gebruiksduur. Gebruik enkel geschikte, hoogwaardige smeermiddelen. Ongeschikte smeermiddelen beschadigen de machine en leiden tot het onmiddellijk vervallen van de garantieaanspraken (aanbevelenswaardig is een gedeeltelijk synthetisch universeel smeermiddel met de specificatie SAE 10 W 40). Wegens technische redenen van levering is het mogelijk dat zich in de machine geen of slechts weinig motorolie bevindt (vulling voor fabriekstest).

### **De oliestand moet in elk geval vóór ieder gebruik gecontroleerd worden!**

Plaats de machine voor een controle waterpas op een vlakke grond en controleer en corrigeer de oliestand. Let bij het vullen en leegmaken van motorolie en brandstof altijd op het milieu. Gebruik eigen vul- en opvangapparaten. Vermijd in ieder geval dat brandstof of olie ongecontroleerd zou kunnen weglopen! Verwijder de oliepijlstok (afb. 1a) door deze er uit te draaien, resp. uit te nemen.

Vul olie aan tot de markering „**Correct oil level**“ (afb. 1) en controleer de juiste stand (de motoroliestand moet de laatste schroefdraadgang van de olievuldop raken); vul niet te veel door een oneffen positie van de machine! Draai, resp. druk de oliepijlstok weer terug.

Indien u motorolie wilt aftappen (olie verversen, onderhoud, etc.), verwijder dan de oliepijlstok (**afb. 1a**) en draai de olieaftapplug uit (**afb. 1b**). **Houd de oliepijlstok en olievulopening, olieaftapopening en olieaftapplug steeds schoon! Gebruik geschikte bakken en vermijd milieuvervuiling door smeer- en brandstoffen.**

## **Vullen met brandstof / luchtfilter controleren**

### **Brandstof vullen**

Deze motor werkt perfect met de in de handel verkrijgbare loodvrije normale- en superbenzine. Indien vanwege het milieu loodvrije benzine wordt gebruikt, dient bij motoren, die langer dan 30 dagen stilgestaan hebben, de brandstof volledig afgetapt te worden, om harde resten in de carburateur, het brandstoffilter en de brandstoftank te vermijden, of aan de brandstof een brandstofstabilisator toe te voegen.

### **Met de benzine geen olie vermengen.**

Vullen van brandstof: de tankdop verwijderen en de brandstof maximaal tot de markering van de brandstofzeef aanvullen. (De brandstofzeef bevindt zich in de vulopening van de tank.) Vermijd huidcontact met brandstoffen! Let altijd op schone, onvervuilde brandstof! Sluit de tankdop na het tanken af en controleer dit goed. Ga met de machine naar de werkplek.

Controleer alle onderdelen op goede plaatsing en eventuele beschadigingen.

Controleer het gehele luchtfilter op eventuele vervuilingen. Afb. 7 geeft de componenten van het luchtfilter aan, in de volgorde van de motor bij afgenomen luchtfilterdeksele (afb. 6). Alle componenten van het luchtfilter, in het bijzonder die van het luchtfilterinzetstuk (afb. 7a), moeten steeds vuilvrij zijn – reinigingsmiddel: wasbenzine (blad met veiligheidsgegevens van de betreffende producent opvolgen!).

Open de brandstofkraan (Afb. 2, pos. „ON“). Controleer de bougiestekker op goede plaatsing.

### **Stand hydraulische olie controleren**

Controleer de juiste vulhoeveelheid olie m.b.v. de oliepeilstok (afb. 9; pos. 8) in ingereden positie van de splijtzuil. De stand van de hydraulische olie moet zich altijd tussen de twee markeringen op de oliepeilstok bevinden. Naar behoefte met een in de handel zijnde hydraulische olie, bijv. HLP46 of een andere olie met een gelijke viscositeit, aanvullen.

## Bediening

### Slaginstelling

Bij houtstukken tot 50 cm en grotere aantallen is het mogelijk de werkprestatie door verkorting van de terugloop van het spijtmes te verhogen.

#### Ga als volgt te werk:

Zet een kort houtstuk op de splijttafel en ga met het spijtmes tot ca. 2 cm tot het houtstuk en schakel de splijter uit (op de rode knop op de schakelaar drukken en de netstekker uitnemen). Nu kunt u door de zijdelings aangebrachte stang de terugloop verkorten door deze met de vastzetschroef op de gewenste hoogte fixeren.



### Sicherheitshinweise Veiligheidsinstructies vóór de eerste ingebruikneming

Vóór het begin van werkzaamheden moeten de veiligheidsonderdelen (voornamelijk de bediening met twee hendels) op hun functie gecontroleerd worden.

#### Veiligheidsinstructies voor de bediening

- Gebruik het apparaat pas nadat u de gebruiksaanwijzing aandachtig hebt gelezen.
- Let op alle, in de gebruiksaanwijzing aangegeven, veiligheidsinstructies.
- Gedraagt u zich verantwoord tegenover andere personen.
- Het is uitsluitend toegestaan splijtmateriaal in de draadrichting te bewerken.
- Er bestaat het gevaar dat knoestig splijtmateriaal bij het splijtproces vast blijft zitten. Voor verwijdering van vastzittende houtstukken is slaan op het splijtmateriaal toegestaan. Uitzagen is verboden!
- Er bestaat het gevaar dat het splijtmateriaal klem gaat zitten. Let er op dat het hout bij het losmaken sterk onder spanning zit en uw vingers in splijtscheuren geklemd kunnen raken.
- De machine is uitsluitend daarvoor bestemd om door één persoon bediend te worden; de bediening van 2 of meer personen is ten strengste verboden.

**Let er op dat de splijttafel steeds goed geborgd is. Een vallende splijttafel, resp. vallend hout kan uw voeten verwonden.**



Let op:

**Harde houtsoorten kunnen bij het splijten zware slagen veroorzaken.**

Wij adviseren voor lange tijd opgeslagen hardhout geen splijtkruis te gebruiken.



Let op:

**Gebruik nooit de splijtwigverlenging tegelijk met de tafel, bestemd voor korthout, in de bovenste positie.**



**Tip: Door invetten van het mes kan ook problematisch hout gespleten worden!**

### **Benzinekraan openen**

De motorschakelaar op positie „ON“ zetten (afb. 3).

Let er op dat de motor bij de start koud is.

Activeer de motorchoke (afb. 4, pos. „CHOKE“ ).

Stel de hendel voor de toerentalinstelling op volle snelheid in. Trek eerst een paar maal kort aan het starterkoord tot dit gespannen is. Trek daarna het starterkoord langzaam in een gespannen positie, steun met de linker hand op de motor en trek éénmaal krachtig aan het starterkoord. Deactiveer de motorchoke zodra de motor is aangelopen (afb. 4, pos. „RUN“ ).

Met de hendel voor de toerentalinstelling volgas geven (afb. 4; pos. „haas“)

### **Gelieve op te volgen**

Het starterkoord mag zich niet vanzelf opwickelen. Het zou altijd met de hand vrij terug geleid moeten worden. Indien de motor ondanks meerdere pogingen niet aanloopt, controleer dan of de tank correct gevuld is. Mogelijkerwijs bevindt er zich te veel brandstof in de cilinder zodat de bougie vochtig is.

### **Motor uitschakelen**

Met de hendel voor de toerentalinstelling op stationair gas instellen (afb. 4; pos. „schildpad“).

Schakel de motor met de motorschakelaar (afb. 3; pos. „OFF“ ) uit. Laat de machine bij lopende motor nooit onbewaakt. Schakel de motor nooit uit als de choke nog ingeschakeld is. Dit zou de motor kunnen beschadigen. Sluit de benzinekraan (afb. 2; pos. „OFF“). De handgreep van de starter langzaam uittrekken, tot een weerstand merkbaar wordt. De ventielen zijn daardoor gesloten.

Deze operatie is nodig om van buiten geen vochtige lucht in de verbrandingskamer te laten binnendringen.

1. Zet het splijtmateriaal op de tafel voor korte houtstukken, resp. lange houtstukken en stel de terugloop passend in (zie slaginstelling).
2. Zet nu het splijtmateriaal met de beide bedieningsarmen klem (zie instelling aanslagschroef) en druk deze gelijktijdig naar beneden.
3. Verwijder het gespleten hout uit uw werkomgeving en positioneer het volgend hout op de tafel.
4. Af en toe invetten van het splijtmes maakt ook het splijten van problematische houtstukken mogelijk.

Schakel de splijter in en wacht tot de splijtzuil in zijn uitgangspositie is gekomen.

Druk nu beide bedieninghendels in om de splijtzuil naar beneden te laten zakken. Druk afwisselend op enkel de rechter, resp. de linker bedieninghendel. Blijft de splijtzuil telkens staan, dan kan de houtsplijter zonder bezwaar gebruikt worden.



Gaat de splijtzuil verder naar beneden, dan moet de bediening met twee hendels opnieuw ingesteld worden. Consulteer hiervoor een vakkundige werkplaats.

**In gevaarlijke situaties en bij ongevallen moet u de hendel voor de toerentalinstelling zo snel mogelijk in de positie „STOP“ instellen en de motor met de motorschakelaar (afb. 3, pos. „OFF“) uitschakelen.**

## **Hydrauliek**

### **Hydrauliek**

**De hydraulische slangen en verbindingen moeten na ca. 4 bedrijfsuren op dichtheid gecontroleerd worden en – indien noodzakelijk – aangedraaid worden.**

### **Hydraulische olie/Tank**

Voor alle splijters kan in de handel zijnde hydraulische olie bijgevuld worden (bijv. HLP 46 of een ander fabrikaat met gelijke viscositeit).



## Storingen – Oorzaken - Oplossingen

Storing	Oorzaak	Oplossing
<b>Splijter levert geen vermogen</b>	Te weinig hydraulische olie. Uitschakelstang verbogen; hydraulische stamper aan het ventiel wordt niet geheel ingedrukt.	Hydraulische olie aanvullen. Stang bijstellen; desbetreffende moeren vastdraaien.
<b>Hydraulische pomp fluit, splijtmes beweegt stootsgewijs</b>	Te weinig hydraulische olie in de tank.	Hydraulische olie aanvullen.
<b>Motor start niet</b>	Motorschakelaar niet in de positie „I“ (aan).  Brandstofkraan gesloten. Chokehendel geopend. Bougiestekker niet aangesloten. Bougie vervuild of defect. Elektrodeafstand van de bougie is niet juist.	Motorschakelaar in de positie „I“ zetten.  Brandstofkraan openen. Chokehendel sluiten. Bougiestekker aansluiten. Bougie reinigen of vervangen. Elektrodeafstand op 0,7 – 0,8 mm instellen.
<b>Motor slaat na het starten weer af</b>	Brandstoftank leeg. Brandstof oud.  Luchtfiler is vervuild. Elektrodeafstand van de bougie te groot. Bougie vervuild of defect.	Brandstof vullen. Oude brandstof door nieuwe vervangen.  Luchtfiler reinigen. Elektrodeafstand op 0,7 – 0,8 mm instellen. Bougie reinigen of vervangen.
<b>Motor weigert</b>	Bougiestekker of kabel los.  Brandstofzeef vervuild. Ontluchting in het tankdeksel verstopt. Luchtfiler is vervuild. Brandstof is oud.	Bougiestekker goed op de bougie vastzetten. Bevestiging van de ontstekingskabel vastklemmen. Brandstofzeef reinigen. Tankdeksel vernieuwen. Luchtfiler reinigen. Oude brandstof door nieuwe vervangen.  Elektrodeafstand op 0,7 – 0,8 mm instellen.
<b>Motor weigert bij hoge toerentallen</b>	Elektrodeafstand van de bougie is te klein.	Luchtfiler reinigen.
<b>Motor levert te lage prestatie</b>	Luchtfiler is vervuild.	Luchtroosters en koelribben reinigen. Motorolie navullen. Luchtfiler reinigen.
<b>Motor wordt te heet</b>	Koelluchtsysteem beperkt. Te weinig motorolie. Luchtfiler is vervuild.	

### Veiligheidsinstructies voor inspectie en onderhoud

Tijdens reparatie- of onderhoudswerkzaamheden dient de motor absoluut uitgeschakeld en de stekker van de bougie uitgenomen te zijn (**afb. 7**).

Bij het verlaten van de houtspijter dient de motor eveneens uitgeschakeld te worden!!!

### Inspectie en onderhoud

Houtspijters worden principieel met geharde splijtmessen geleverd. Indien toch door het splijten van hout met onzichtbare vreemde lichamen, zoals beton, staal enz., een lichte beschadiging aan de snede van het splijtmes zichtbaar is, dan is dit door afslijpen of afvijlen te verwijderen. Verder verhoogt een constante “scherphouding” van het splijtmes de werkprestatie.

Enkel een regelmatig onderhouden en een goed verzorgd apparaat kan een tot tevredenheid werkend hulpmiddel zijn. Onderhouds- en verzorgingsfouten kunnen tot onvoorziene ongevallen en letsels leiden.

Houd de houtspijlter altijd schoon.

Gebruik voor het verversen van de hydraulische olie de in de handel verkrijgbare hydraulische olie (HLP 46 # 42004 of een ander fabrikaat met dezelfde viscositeit). De oliestand van de houtspijlter moet zich steeds tussen de minimale en maximale markering bevinden. Let op een horizontale plaatsing van de houtspijlter.

Hydraulische olie verversen: Plaats een passende bak onder de aftapplug van de hydraulische olie (**afb. 8, punt 11**) en draai de aftapplug uit.



**Let op! Er moet een volgens voorschrift geldende verwijdering van de aangegeven oude olie plaatsvinden; wendt u zich hiervoor tot inzamelpunten voor oude olie. Een andere wijze van verwijdering is streng verboden en wordt beslist vervolgd en bestraft.**

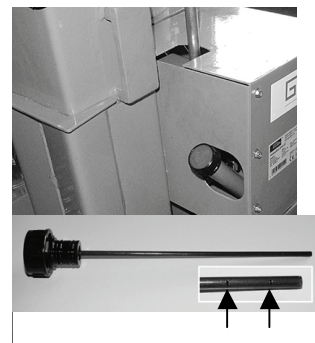

Draai nu de aftapplug er weer in. **Let op! Er mogen onder geen voorwaarden vuildeeltjes in de tank van hydraulische olie indringen.** Vul nu de tank voor hydraulische olie en controleer de juiste hoeveelheid d.m.v. de oliepeilstok. **Let op: Olie altijd uitsluitend in ingereden positie van de splijtzuil aanvullen!**

Bij vervanging van onderdelen mogen uitsluitend originele onderdelen gebruikt worden. Hydraulische slangen en slangverbindingen regelmatig op dichtheid en vastheid controleren.

#### Inspectie- en onderhoudsschema

Tijdsinterval	Beschrijving	Eventuele overige details
Voor ieder gebruik	Splijtzuil invetten / Motoroliestand controleren	
Na ca. 4 bedrijfsuren	De hydraulische slangen en verbindingen op hun dichtheid controleren – en indien nodig, aandraaien.	
Na ca. 500 bedrijfsuren	Hydraulische olie verversen.	

## Service

Hebt u **technische vragen? Een reclamatie? Hebt u reserveonderdelen of een gebruiksaanwijzing nodig?**

Op onze website **www.guede.com** in **Service** helpen wij u snel en niet-bureaucratisch verder. Help ons om u te helpen, a.u.b. Om uw apparaat in geval van reclamatie te kunnen identificeren hebben wij het serienummer evenals artikelnummer en productiejaar nodig. Deze gegevens vindt u op het typeplaatje. Vul deze gegevens hieronder in om deze altijd bij de hand te hebben.

**Serienummer:**  
**Artikelnummer:**  
**Productiejaar:**

**Tel.:** +49 (0) 79 04 / 700-360  
**Fax:** +49 (0) 79 04 / 700-51999  
**E-mail:** support@ts.guede.com

# EG-Conformiteitverklaring

## EC Declaration of Conformity

Hiermede verklaren wij,  
*We herewith declare,*

Güde GmbH & Co. KG  
Birkichstraße 6, 74549 Wolpertshausen, Germany

dat het navolgend genoemde apparaat, op grond van zijn ontwerp en bouwwijze, evenals de door ons in omloop gebrachte uitvoeringen, aan de desbetreffende fundamentele veiligheids- en gezondheidverordeningen van de EG-richtlijnen voldoen.

*That the following Appliance complies with the appropriate basic safety and health requirements of the EC Directive based on its design and type, as brought into circulation by us.*

**Bij een niet met ons overeengekomen wijziging aan het apparaat verliest deze verklaring haar geldigheid.**

*In a case of alternation of the machine, not agreed upon by us, this declaration will loose its validity.*

**Benaming van het apparaat:** - DHH 1050/11 T ECO  
*Machine description:*

**Artikel-Nr.:** - 02012  
*Article-No.:*

**Desbetreffende EG-Richtlijnen:** - 2006/42 EG  
*Applicable EC Directives:* - 2004/108 EG  
- 2002/88 EG

**Gebruikte harmoniserende normen:** - EN 609-1:1999+A2  
*Applicable harmonized Standard:* - EN ISO 14982:2009

**Datum/Handtekening fabrikant:** 06.05.2011  
*Date/Authorized Signature:*



**Gegevens betr. de ondertekende:** Dhr. Arnold, bedrijfsleider  
*Title of Signatory:*

**Technische documentatie:** J. Bürkle FBL; QS  
*Technical Documentation:*



Vi ringraziamo di aver acquistato la spaccatrice di legna Güde e della fiducia al nostro assortimento.

**!!! Prima di mettere l'apparecchio in funzione, leggere attentamente, per favore, il presente Manuale d'Uso!!!**

A.V. 2 Per la copiatura del presente testo, anche parziale, occorre di avere l'autorizzazione. Sono riservate le modifiche tecniche. Le figure rappresentano un esempio.

## Apparecchio

La spaccatrice di legna robusta, il coltello da spaccatura dell'acciaio speciale, tutte le parti d'acciaio con la verniciatura a polvere di qualità, con pompa idraulica di qualità.

Accessori:

il tavolo da spaccatura con 3 possibilità di regolazione, comando bimanuale con manichi di sicurezza, possibilità di registrazione dell'alzata di spaccatura, grandi ruote compreso la maniglia di spostamento, guida tetralaterale a colonna.

Motor 4-Takt Power- Engine,  
4,1 KW/5,6 PS

L'apparecchio è destinato esclusivamente alla lavorazione della legna.

## Descrizione dell'apparecchio (fig. 9)

1. colonna da spaccatura
2. bracci di manovra
3. tavolo da spaccatura
4. maniglia di trasporto
5. ruote di trasporto
6. flessibili oleodinamici
7. valvola oleodinamica
8. astina di controllo livello d'olio idraulico
9. motore a combustione
10. mensola di manovra
11. vite di scarico dell'olio idraulico
12. trigger rod

### Garanzia

I diritti di garanzia, secondo la Lista di garanzia.

## Istruzioni di sicurezza generali

Prima di utilizzare la macchina occorre leggere completamente il presente Manuale d'Uso. Nel caso dei dubbi sulla connessione e manovra dell'apparecchio, rivolgersi al costruttore (Centro d'Assistenza).

**Proteggere l'apparecchio all'umidità, pioggia e polvere.**

**PERCHE' SIA GARANTITO LIVELLO DI SICUREZZA ALTO, MANTENERE ATTENTAMENTE LE SEGUENTI ISTRUZIONI:**

### ATTENZIONE!

1. Rispettare le istruzioni del costruttore.
2. E' inammissibile sottoporre l'apparecchio agli impatti atmosferici, alla pioggia e neve.
3. Evitare che l'apparecchio sia utilizzato dai bambini oppure dalle persone non adatte.
4. Non lasciare l'apparecchio in marcia senza sorveglianza perché può costituire la fonte del pericolo.
5. Assicurare che gli altri sostino in distanza sicura dall'apparecchio.
6. Il luogo di lavoro dovrebbe essere piano, stabile, prestando Vi la sufficiente libertà di movimento.

7. Per lo spostamento dell'apparecchio occorre eliminare prima gli oggetti dal percorso, che potrebbero provocare l'inciampata.
8. Assicurare la buona illuminazione dell'area di lavoro.
9. L'apparecchio è destinato esclusivamente ad essere manovrato solo dall'unica persona. E' severamente vietata la manovra da due oppure più persone.
10. Rabboccare il combustibile solo con motore freddo.
11. Indossare gli indumenti aderenti. Togliersi i gioielli ed orologio da polso.
12. Lavorando con apparecchio, usare sempre gli occhiali di protezione.
13. Per lavoro utilizzare i guanti da lavoro.
14. Utilizzare la calzatura di protezione.
15. Il cambio, registrazione, pulizia e manutenzione dell'apparecchio, idem la rimozione dei guasti, devono essere fatti solo con motore spento.
16. L'area, dove viene utilizzato l'apparecchio, deve essere mantenuta pulita, priva di legna, dei rifiuti legnosi e di scorza.

### Comportamento nel caso d'emergenza

Prestare il pronto soccorso adeguato alla ferita e rivolgersi prima possibile al medico qualificato. Proteggere il ferito al altro far si male ed assicurarsi l'ambiente tranquillo.

## Istruzioni di sicurezza e prevenzione agli incidenti

### Generalità

Per i motivi di sicurezza, è necessario rispettare e mantenere le istruzioni di sicurezza descritte nel presente Manuale d'Uso e le istruzioni sull'apparecchio trattatesi della manovra, manutenzione e riparazioni della macchina.

### Personale della manovra

L'uso della spaccatrice dei tronchi può essere legato ai rischi. La manipolazione e manovra possono quindi essere eseguite solo delle persone istruite ed esperte. Personale della manovra deve indossare gli indumenti stretti, attillato e calzatura protettiva. E' vietato lavoro con la spaccatrice dei tronchi alle persone minori di 18 anni. E' però possibile permettere lavoro con la spaccatrice dei tronchi alle persone maggiori di 16 anni nel caso, in cui tal lavoro diventa necessario per ottenimento di scopo dello studio ed è provveduto per la sorveglianza dell'esperto.

### Luogo di lavoro

Per la sicura spaccatura di legno, è necessario che luogo di lavoro sia piano e consenta mantenere la stabilità e libertà del movimento sufficiente. E' necessario, durante la manipolazione della spaccatrice, alliberare le vie d'accesso da tutti gli ostacoli. E' necessario assicurare la sufficiente illuminazione del luogo di lavoro.

### Preparazione del lavoro

E' necessario, durante le riparazioni oppure manutenzione e nel caso di abbandono della spaccatrice dei tronchi, interrompere l'alimentazione della corrente elettrica, premendo pulsante rosso sul contattore e staccando la spina dalla rete. **Non è sufficiente l'interruzione della corrente elettrica con solo spostamento del selettore a posizione SPENTO.** Spaccatrici dei tronchi GÜDE sono fornite generalmente con i cunei di spaccatura indurriti. Nel caso, in cui però, dopo la spaccatura di legno contenente le particelle estranee invisibili – ad es. cemento, acciaio etc. – avreste verificato la leggera deformazione del tagliente di cuneo, eliminatela usando la lima oppure rettifica. Continuo mantenimento del cuneo di spaccatura affilato aumenta l'effettività di lavoro.

**TIPO: Lubrificare ogni tanto il cuneo di spaccatura con grasso (nel caso di legno problematico).**

**Prima di mettere la spaccatrice prima volta in esercizio, è necessario verificare la funzione dei dispositivi di sicurezza (soprattutto manovra a doppia leva).**

**ATTENZIONE! Prima di ogni messa in funzione, assicurarsi che il tavolo di spaccatura è fissato sulla spaccatrice in modo sicuro.**

- Mantenere sempre pulita la zona di lavoro e eliminare immediatamente i residui della legna caduta.
- Badare a che la legna è una materia naturale che, durante la spaccatura, può avere il comportamento incontrollabile (pezzi di legna lanciati inattesamente).
- Usare sempre la calzatura di protezione.
- In ogni caso, tenere la mani fuori la testata del tronco – la zona di contatto con il cuneo da spaccatura.

- Le superfici frontali della legna da spaccare devono essere possibilmente rette perché il tronco appoggiato sul tavolo sia stabile e non possa scivolare lateralmente.
- I dispositivi di sicurezza sull'apparecchio non devono essere né smontati né messi fuori funzione.
- Eliminare dal posto di manovra dell'apparecchio la legna, i residui legnosi e la scorza.
- Controllare i cavi d'alimentazione. Non utilizzare i cavi d'alimentazione danneggiati.
- Prima di messa in funzione, controllare la giusta funzione del comando bimanuale.
- Indossare la tuta aderente. Togliersi tutti i gioielli, anelli compresi, e l'orologio da polso.
- Indossare la tuta.
- Attenzione al lavoro: Pericolo delle lesioni sulle dita e mani da parte dell'utensile da spaccatura.
- **Al lavoro col apparecchio devono essere montati tutti i dispositivi di sicurezza e i carter e pienamente funzionali.**
- Per la spaccatura dei pezzi pesanti oppure grandi utilizzare un sostegno adatto.
- La sostituzione dell'utensile, registrazione, pulizia, manutenzione e rimozioni dei guasti devono essere svolti solo con il motore spento. Sconnettere la spina dalla presa!
- Terminata la riparazione oppure manutenzione, tutti dispositivi di protezione e di sicurezza devono essere rimontati immediatamente al suo posto.
- Prima di utilizzarla, appoggiare la spacciatrice dei tronchi sulla superficie piana e non scivolante. Assicurare la libertà sufficiente di movimentazione.
- Mai utilizzare la spacciatrice dei tronchi in pioggia.
- La tensione di rete deve corrispondere a quella indicata sulla targhetta dell'apparecchio.
- All'utilizzo del tamburo d'avvolgimento svolgere completamente il cavo per evitare il riscaldamento dello stesso.
- Lavorando all'aperto, la presa deve essere munita dell'interruttore di protezione alla corrente falsa.
- Il pezzo di legna da lavorare deve essere appoggiato sul tavolo dell'apparecchio sempre in posizione stabile per evitare lo spostamento dello stesso.
- Non spaccare la legna bagnata.
- Spaccare sempre solo unico pezzo della legna.
- Non spaccare la legna contenente i corpi estranei.

## Indicazioni sull'apparecchio

### Spiegazione dei simboli

Sono riportati nel presente Manuale d'Uso, oppure applicati sull'apparecchio, i seguenti simboli:

#### Sicurezza del prodotto:

					
Prodotto è conforme alle relative norme CE					







#### Divieti:

					
Divieto generale (unito all'altro pittogramma)	Divieto di mettere dentro le mani	Vietato tirare il cavo			

#### Avviso:



					
Avviso/Attenzione	Avviso alla pericolosa tensione elettrica	Avviso alle ferite / schiacciamento delle mani	Avviso alle superfici calde	Avviso alla pericolosa tensione elettrica	L'apparecchio può essere utilizzato solo fuori locali chiusi
					
Mantenere la distanza sicura					

#### Direttive:



					
Utilizzare i mezzi di protezione del viso	Utilizzare i mezzi di protezione della testa	Utilizzare i mezzi di protezione dell'udito.	Usare la calzatura di protezione con punta d'acciaio	Usare i guanti di protezione	Prima di ogni intervento sconnettere la spina dalla presa.

					
Prima dell'uso leggere il Manuale d'Uso					



### Tutela dell'ambiente:

					
Non deporre i rifiuti nell'ambiente, smaltirlo correttamente.	Il materiale d'imballo di cartone può essere consegnato al Centro di raccolta predisposto a tal scopo.	Gli apparecchi elettrici/elettronici difettosi e/o da smaltire devono essere consegnati ai centri autorizzati.			



### Imballo:

					
Proteggere all'umidità	Orientamento dell'imballo: in alto	Attenzione - fragile			

### Umweltschutz:

					
Abfall nicht in die Umwelt sondern fachgerecht entsorgen.	Verpackungsmaterial aus Pappe kann an den dafür vorgesehenen Recycling-Stellen abgegeben werden.	Schadhafte und/oder zu entsorgende elektrische oder elektronische Geräte müssen an den dafür vorgesehenen Recycling-Stellen abgegeben werden.			

### Verpackung:

					
Vor Nässe schützen	Packungsorientierung Oben	Vorsicht zerbrechlich			

### Uso del prodotto in conformità alla destinazione

La spaccatrice di legna è costruita esclusivamente per la spaccatura dei tronchi di legna preparati con la sega, di lunghezza massima sino 1430 mm (senza croce da spaccatura).

E' inammissibile eseguire con apparecchio qualsiasi lavoro diverso da quello previsto in costruzione e descritto nel presente Manuale d'Uso.

Nel caso dell'ignoranza delle istituzioni dalle prescrizioni generalmente vigenti, idem del presente Manuale d'Uso, il costruttore non assume qualsiasi responsabilità dei danni. Mai cercare di spaccare la legna appoggiata sul fianco oppure attraverso le fibre.

### Pericoli residui e misure di protezione



**Avviso!!!**

**E' severamente vietato mettere fuori funzione, modificare, bloccare, smontare, ricostruire oppure aggiungere qualsiasi delle parti dei dispositivi di sicurezza e di protezione. Non rispettare questo divieto può provocare le conseguenti ferite pericolose per la vita.**

**Il costruttore non può assumere la responsabilità dei danni materiali oppure le ferite delle persone, originati per causa di tale trascuratezza.**

**In conseguenza alla trascuratezza succitata cade qualsiasi diritto di garanzia verso il costruttore.**

### Rischi meccanici residui

Pericolo	Descrizione	Azioni di protezione	Rischio residuale
Schiacciamento	Durante la spaccatura, in discesa del coltello idraulico può avvenire lo schiacciamento oppure amputazione della parte del corpo.  Esiste il pericolo che s'incunea il materiale da spaccare. Allentando la legna pensare, per favore, che la stessa è sottoposta alla grande tensione e che può avvenire lo schiacciamento delle Vostre dita nella fessura creata nella legna spaccata.	Utilizzare sempre la manovra di sicurezza bimanuale. Non intervenire alla spaccatura.  Mai lavorare con apparecchio in due.  Legna bloccata deve essere allentata battendola. Attendersi a che la legna cadente non Vi faccia male sui piedi.	L'utensile usurato oppure difettoso deve essere sostituito immediatamente.  Attendersi alle persone circostanti!  Utilizzare la calzatura di protezione.
Taglio	Durante la spaccatura, in discesa del coltello idraulico può avvenire lo schiacciamento oppure amputazione della parte del corpo.	Utilizzare sempre la manovra di sicurezza bimanuale. Non intervenire alla spaccatura.	L'utensile usurato oppure difettoso deve essere sostituito immediatamente.
Ferite in genere	In lavorazione della legna secca, la spaccatura rapida può provocare le gravi ferite.  I pezzi formati durante la spaccatura possono cadere e far male soprattutto sui piedi dell'operatore.	Mai intervenire alla spaccatura.  Mantenere sempre la distanza sufficiente dalla spaccatrice.  Lavorare sempre con attenzione ed in pazienza.  Indossare sempre la tuta di protezione prescritta e lavorare con attenzione.  Lavorando con apparecchio, usare sempre gli occhiali di protezione.  Indossare sempre la tuta di protezione prescritta e lavorare con attenzione.  Utilizzare sempre la calzatura di sicurezza adatta alla tuta prescritta.	L'utensile usurato oppure difettoso deve essere sostituito immediatamente.  Attendersi sempre alle persone circostanti!
Afferramento, avvolgimento	Gli indumenti larghi, gioielli oppure capelli lunghi possono essere afferrati dalle parti mobili dell'apparecchio.	Indossare sempre gli indumenti aderenti e togliere tutti gioielli prima di cominciare a lavorare. I capelli proteggere della retina.	

### Pericolo del rumore

Pericolo	Descrizione	Azioni di protezione	Rischio residuale
Danneggiamento dell'udito	Lavoro più lungo con apparecchio può danneggiare l'udito.	Utilizzare sempre i mezzi di protezione dell'udito.	

### Trascuratezza delle regole ergonomiche

Pericolo	Descrizione	Azioni di protezione	Rischio residuale
L'uso dei mezzi di protezione personale insufficiente	Manovra dell'apparecchio senza mezzi di protezione personale adatti può condurre ai gravi infortuni esterni ed interni.	Indossare sempre la tuta di protezione prescritta e lavorare con attenzione.	
Illuminazione insufficiente locale	Illuminazione insufficiente costituisce alto rischio per la sicurezza.	Lavorando con apparecchio, assicurare sempre l'illuminazione sufficiente.	

### Altri pericoli

Pericolo	Descrizione	Azioni di protezione	Rischio residuale
Oggetti lanciati oppure i liquidi	Le particelle meccaniche formatesi durante la spaccatura possono danneggiare gli occhi.	Lavorando con apparecchio, usare sempre gli occhiali di protezione.	



## Smaltimento

Le istruzioni per lo smaltimento derivano dai pittogrammi applicati sull'apparecchio e/o sull'imballo. La descrizione dei singoli significati riporta il capitolo "Segnaletica sull'apparecchio".

## Requisiti all'operatore

L'operatore è obbligato, prima di usare l'apparecchio, leggere attentamente il Manuale d'Uso.

## Qualifica

Oltre le istruzioni dettagliate del professionista, per uso dell'apparecchio non è necessaria alcuna qualifica speciale.

## Età minima

Con la macchina possono lavorare solo le persone che hanno raggiunto 18 anni.

L'eccezione rappresenta lo sfruttamento dei minorenni per lo scopo dell'addestramento professionale per raggiungere la pratica sotto controllo dell'istruttore.

## Istruzioni

Utilizzo dell'apparecchio richiede solo le istruzioni adeguate del professionista. Non sono necessarie le istruzioni speciali.

## Trasporto e stoccaggio

Le spaccatrici di legna sono dotate delle grandi ruote. In caso di spostamento dell'apparecchio, reggere con entrambi la maniglia sulla colonna da spaccatura ed inclinare la spaccatrice leggermente dietro. Per facilitarsi il ribaltamento mettere il piede nella staffa sotto il motore.



**Per evitare le perdite dell'olio idraulico mai trasportare la spaccatrice in posizione orizzontale.**

**Prima di trasporto far scendere completamente il coltello da spaccatura.**

## Dati tecnici

Prestazione max.:	4,1 kW/5,6 PS
Alzata:	206 ccm
Struttura del motore:	Power- Engine 4-Takt OHV
Carburante/volume del serbatoio:	benzina senza piombo/4 l
Consumo:	0,75 l/h
Sistema d'avviamento:	avviatore ad inversione
Max. pressione idraulica:	240 bar
Colonna da spaccatura:	100 x 100 mm
Max. pressione di spaccatura:	11 t
Max. alzata in spaccatura:	520 mm
Max.lungh. del mat.da spaccare:	1.430 mm (senza croce da spacc.)
Max.lungh. del mat.da spaccare:	1.170 mm (compresa la croce)
Dimensione del tavolo:	cca 385 x 320 mm
Rumorosità LWA:	95 dB(A)
Peso cca	192 kg
Ingombro L x L x H in mm	1240 x 582 x 1284

EAN: 4015671 22045 5

Cod.ord.: 02012

## Montaggio / prima messa in funzione

### Bracci di manovra



1. Allentare la staffa del braccio di manovra (fig. 10)

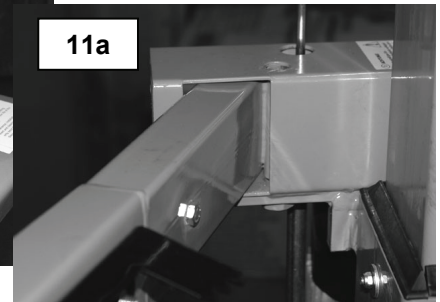
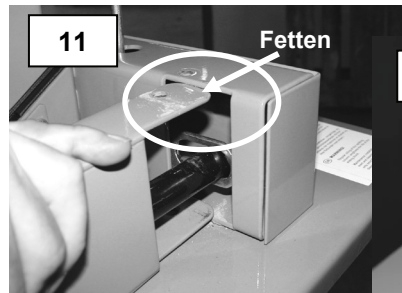

2. Inserire il braccio di manovra e infilare il tubo nel foro sulla trave trasversale. (fig. 11). Il braccio di manovra sx è identificato della lettera "L" e braccio dx della lettera "R"!!!

Consiglio: Prima di ciò lubrificare le estremità sopra e sotto!

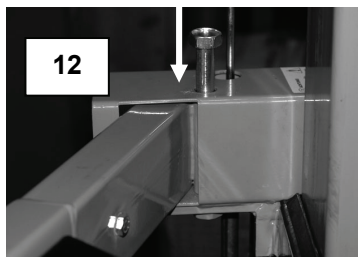

3. Inserire da sopra le viti nella staffa e nel braccio di manovra (fig. 12)

4. Bloccare la vite con il controdado. (fig. 13)

5. E' quindi possibile fissare il braccio di manovra.

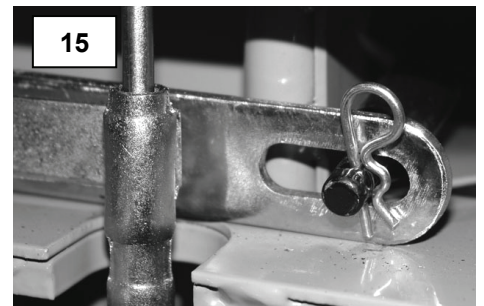
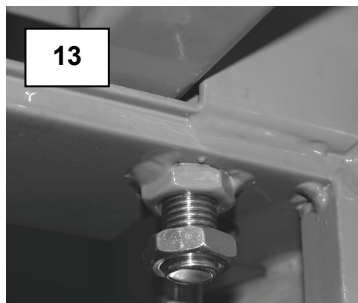

Infilare le copiglie, che fanno parte della fornitura, nella parte posteriore della staffa con braccio di manovra di cui la (fig. 15).

Alla fine occorre rimontare ancora il carter della staffa! (fig. 16)



## Allungamento di coltello da spaccatura

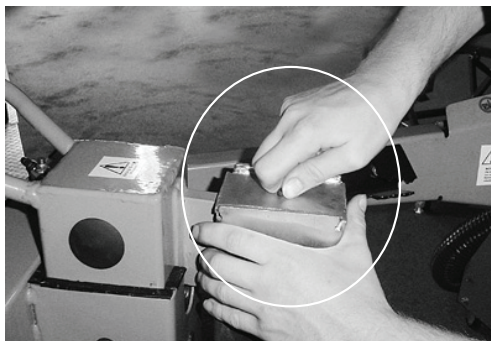

**ATTENZIONE!!!**

**Prima di cominciare a lavorare con la prolunga del coltello da spaccatura smontare il tavolo per legna corta.**

Al fissaggio della prolunga del coltello da spaccatura serrare la vite prima con la mano. Serrarla poi ancora con la chiave a brugola.

### **Controllo del motore (fig. 1)**

La qualità dell'olio per motore è determinante per la giusta prestazione dell'unità d'azionamento e per la vita. Utilizzare solo i lubrificanti adatti di alta qualità; i lubrificanti non adatti rovinano l'apparecchio e comportano la perdita immediata della garanzia (è consigliato un lubrificante di multiuso, parzialmente sintetico, specifica SAE 10 W 40). Per i motivi di trasporto, la macchina non contiene l'olio per motore, oppure solo la piccola quantità (dal collaudo in Casa madre).

**In ogni caso il livello d'olio deve essere controllato prima di ogni messa in funzione!**

Per il controllo e la correzione del livello d'olio appoggiare la macchina sempre sulla superficie piana. In rabbocco e nello scarico dell'olio per motore e del carburante badare sempre alla tutela dell'ambiente. Utilizzare sempre gli apparecchi adatti al riempimento e alla raccolta dell'olio. In ogni caso evitare la fuga non controllata del carburante oppure dell'olio!

Svitare ed estrarre l'astina d'indicazione livello (fig. 1a).

Versare l'olio fino al segno "**Correct oil level**" (fig. 1) e controllare il livello giusto (livello dell'olio per motore deve toccare l'ultima spira sul boccone di rabbocco dell'olio). Porre attenzione che l'apparecchio in posizione non orizzontale non sia straboccato!

Riavvitare l'astina di controllo livello d'olio.

Volendo scaricare l'olio per motore (cambio d'olio, manutenzione ecc.) estrarre l'astina di controllo livello d'olio (fig. 1a) e svitare la vite di scarico dell'olio (fig. 1b). **Mantenere sempre puliti l'astina di controllo d'olio e foro di rabbocco d'olio, foro di scarico d'olio e la vite di scarico d'olio! Utilizzare i contenitori adatti ed evitare la contaminazione dell'ambiente dai lubrificanti e combustibili.**

### **Riempire con carburante / aria controllo del filtro**

#### **Rabbocco**

Questo motore non richiede alcuna manutenzione e lavora con la benzina senza piombo Normal e Super. All'utilizzo della benzina senza piombo, riguardosa all'ambiente, i motori messi fuori funzione per più di 30 gg devono essere completamente svuotati per evitare i sedimenti di resina nel carburatore, nel filtro del combustibile e nel serbatoio, oppure aggiungere nella benzina lo stabilizzatore.

#### **Non mescolare la benzina con l'olio**

Rabboccare il combustibile come segue: togliere il tappo del serbatoio e versare il combustibile massimo fino al segno sul vaglio per combustibile. (Il vaglio per combustibile si trova nel foro di rabbocco del serbatoio). Evitare il contatto del combustibile con la pelle! Badare a che il combustibile pulito, privo delle impurità! Dopo ogni rabbocco e/o controllo chiudere bene il coperchio del serbatoio.

Trasferirsi con la macchina sulla superficie da pulire.

Controllare che tutte le parti siano ben serrate e non danneggiate eventualmente.

Controllare completamente il filtro d'aria dal punto di vista dell'eventuale inquinamento; sulla fig. 7 sono raffigurate le parti del filtro d'aria partendo dal motore, con tappo del filtro d'aria svitato (fig. 6). Tutte le componenti del filtro d'aria, soprattutto la cartuccia filtrante (fig. 7a) devono essere pulite - detergente: benzina da pulizia (rispettare la scheda di sicurezza del relativo produttore!).

Aprire la valvola del carburante (fig. 2 – pos. „ON“). Controllare che sia serrato il cappuccio della candela d'accensione.

### Controllo livello d'olio idraulico

Con la colonna da spaccatura inserita, controllare con la stecca di misura olio (fig. 9; pos. 8) che il volume del contenuto sia giusto. Livello dell'olio idraulico deve essere sempre fra entrambi i segni sulla stecca di misura. Se bisogna, aggiungere l'olio idraulico di vendita normale, per es. HLP46 oppure un altro di viscosità identica.

## Manovra

### Registrazione dell'alzata

Per tronchi inferiori a 50 cm e per il numero maggiore dei pezzi spaccati è possibile aumentare la prestazione accorciando il retro-scorrimento del coltello da spaccatura.

#### Procedere come segue:

Appoggiare sul tavolo da spaccatura un pezzo di legna corto, scendere con il coltello da spaccatura a cca 2 cm sopra di quello e fermarlo (premere il pulsante rosso sull'interruttore e sconnettere la spina dalla presa). Con la barra laterale è possibile adesso accorciare il retro-scorrimento bloccando la barra con la vite di registrazione nella posizione richiesta.

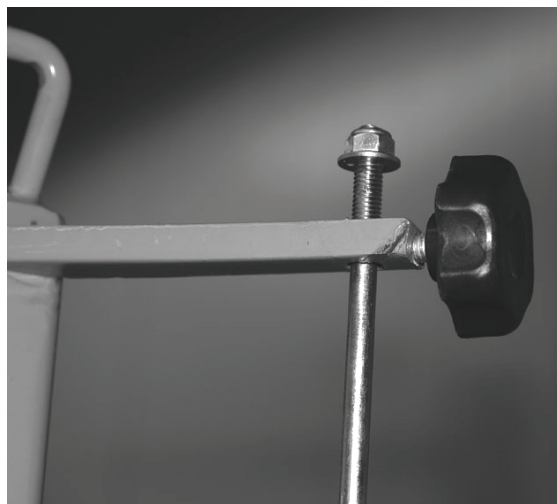

### Istruzioni di sicurezza per prima messa in funzione

Prima di iniziare il lavoro controllare la funzionalità dei dispositivi di sicurezza (soprattutto della leva di comando bimanuale).

### Istruzioni di sicurezza per la manovra

- Utilizzare l'apparecchio solo dopo aver letto attentamente il Manuale d'Uso.
- Rispettare tutte le istruzioni di sicurezza riportate nel Manuale d'Uso.
- Comportarsi con la responsabilità verso le altre persone.
- E' ammissibile spaccare la legna solo nel senso delle fibre.
- Per la legna nodosa esiste il pericolo che s'incunea durante la spaccatura. Allentare i pezzi di legna incuneati battendone.  
E' vietato liberare tali pezzi usando la sega!
- Esiste il pericolo di bloccaggio del pezzo spaccato. Allentando la legna pensare, per favore, che la stessa è sottoposta alla grande tensione e che può avvenire lo schiacciamento delle dita nella fessura.
- L'apparecchio è destinato esclusivamente ad essere manovrato dall'unica persona; è severamente vietata la manovra da due o più persone.

**Attender si a che il tavolo da spaccatura sia sempre bene assicurato. La caduta del tavolo da spaccatura oppure del tronco di legno potrebbe farvi male sui piedi.**



**Attenzione:**

**Spaccando la legna dura potreste prendere un forte colpo.**

In lavorazione dei pezzi di legna dura lunghi consigliamo lavorare senza croce da spaccatura.



**Attenzione:**

**Mai utilizzare la prolunga del coltello da spaccatura insieme il tavolo per legna corta in posizione massima superiore.**



**Consiglio: Lubrificato il coltello è possibile spaccare anche la legna problematica!**

### **Apertura del rubinetto di benzina**

Portare il contattore del motore nella posizione "ON" (fig. 3).

Attendarsi a che il motore nel momento d'avviamento sia freddo.

Attivare l'iniettore del motore (fig. 4 – pos. „CHOKE“).

Leva di regolazione dei giri mettere su pieni giri.

Tirare prima brevemente alcune volte la funicella che sia tesa. La funicella d'avviamento tirare adesso piano in posizione tesa, appoggiarsi con la mano sinistra sul motore e tirare ancora una volta la funicella d'avviamento con la forza. Disattivare l'iniettore del motore appena il motore parte (fig. 4 – pos. „RUN“).

Agendo sulla leva di regolazione dei giri mettere l'acceleratore a massimo (fig. 4; pos. Lepre)

### **Rispettare, per cortesia**

La funicella d'avviamento non deve avvolgersi da sola. Dovete sempre guidarla facilmente indietro con la mano. In caso che il motore non parte né dopo alcuni tentativi, controllare il riempimento corretto del serbatoio. Magari c'è nel cilindro troppo combustibile oppure è umida la candela d'accensione.

### **Spegnimento del motore**

Mettere la leva di regolazione dei giri in posizione Tartaruga (fig. 4 ).

Spegnere il motore agendo sull'interruttore del motore (fig. 3; pos. „OFF“). In caso il motore in marcia, mai abbandonare l'apparecchio. Mai spegnere il motore con l'iniettore in funzione. Ciò potrebbe danneggiare il motore. Chiudere la valvola di benzina (fig. 2; pos. „OFF“). Tirare fuori piano il manico dell'avviatore finché non si sente la resistenza. Così le valvole sono chiuse.

Questa operazione è importante perché l'aria umida non possa entrare alla camera di combustione.

1. Appoggiare il materiale da spaccare sul tavolo per legna corta ed impostare in modo giusto la retromarcia (cfr. Registrazione dell'alzata).
2. Stringere il materiale da spaccare con i bracci di manovra (cfr. Regolazione della vite d'arresto) e spingerli contemporaneamente in basso.
3. Togliere la legna spaccata dalla zona di lavoro ed appoggiare un altro pezzo.
4. Dopo aver lubrificato il cuneo da spaccatura con grasso, è possibile spaccare anche la legna problematica.

Accendere la spaccatrice ed attendere, finché la colonna arrivi alla posizione iniziale.

Premere quindi entrambe le due leve da manovre che la colonna da spaccatura scenda giù. Premere alternamente la leva di manovra destra e sinistra. Nel caso che la colonna si ferma sempre è possibile lavorare con la spaccatrice senza disagio.



In caso che la colonna da spaccatura continua a scendere, il comando bimanuale deve essere ricalibrato. Rivolgersi per tal scopo all'officina autorizzata.

**In situazioni pericolose e in caso dell'incidente, la leva di regolazione dei giri deve essere messa rapidamente in posizione "STOP" e motore spento con l'interruttore del motore (fig. 3 – pos. „OFF“).**

## **Sistema idraulico**

### **Sistema idraulico**

**Dopo di cca 4 ore d'esercizio occorre controllare la tenuta dei flessibili idraulici e dei raccordi e serrarli, se necessario.**

### **Olio idraulico/serbatoio**

Per tutte le spaccatrici può essere utilizzato l'olio idraulico di commercio (es. HLP 46) oppure l'altro prodotto di viscosità uguale).

## Guasti – cause - rimozione

Guasto	Causa	Rimozione
<b>La spaccatrice non presta la potenza richiesta</b>	Pochissimo l'olio idraulico Curvato il meccanismo d'avviamento a barre; pistoncino idraulico della valvola non è spinto completamente dentro.	Aggiungere l'olio idraulico. Registrare nuovamente il meccanismo a barre e serrare i dadi interessati.
<b>Pompa idraulica fischia, coltello di spaccatura ha il movimento non fluente</b>	Livello dell'olio idraulico nel serbatoio troppo basso	Aggiungere l'olio idraulico.
<b>Motore non parte</b>	L'interruttore del motore non è in posizione "I" (ON)  Valvola del comburente chiusa Iniettore aperto Cappuccio della candela d'accensione non infilato Candela d'accensione sporca o guasta Scorretta distanza degli elettrodi della candela d'accensione  Serbatoio del combustibile vuoto Combustibile vecchio	Mettere l'interruttore del motore in posizione "I".  Aprire la valvola del comburente Chiudere la levetta dell'iniettore Togliere il cappuccio della candela d'accensione, Pulire o cambiare la candela d'accensione Impostare la distanza tra elettrodi a 0,7 – 0,8 mm  Aggiungere il comburente Svuotare il combustibile vecchio e versare nuovo.
<b>Dopo l'avviamento il motore si spegne</b>	Filtro d'aria sporco Distanza degli elettrodi troppo grande Candela d'accensione sporca o guasta	Pulire filtro d'aria Impostare la distanza tra elettrodi a 0,7- 0,8 mm Pulire o cambiare la candela d'accensione
<b>Motore salta</b>	Cappuccio e/o cavo della candela allentati  Filtro del combustibile sporco Intasato il foro di ventilazione nel coperchio del serbatoio Filtro d'aria sporco Combustibile vecchio	Inserire bene il cappuccio sulla candela, collegare il cavo Pulire il filtro del combustibile Sostituire il coperchio del serbatoio Pulire filtro d'aria Svuotare il combustibile vecchio e rabboccare nuovo.
<b>Motore salta nei giri alti</b>	Distanza tra elettrodi e candela d'accensione troppo piccola	Impostare la distanza tra elettrodi a 0,7- 0,8 mm
<b>Prestazione del motore troppo bassa</b>	Filtro d'aria sporco	Pulire filtro d'aria
<b>Motore si scalda troppo</b>	Limitata la funzionalità del sistema refrigerante Olio per motore pochissimo Filtro d'aria sporco	Pulire la retina di ventilazione e le alette di raffreddamento Aggiungere l'olio per motore Pulire filtro d'aria

### Istruzioni di sicurezza per ispezioni e manutenzione

Per le riparazioni oppure manutenzione occorre sempre spegnere il motore e disabilitare la candela togliendo il cappuccio. (fig. 7).

Abbandonando la spaccatrice è indispensabile spegnere il motore!!!

## Ispezioni e manutenzione

Le spaccatrici sono spedite esclusivamente con i coltelli da spaccatura temprati. Nel caso in cui dopo aver spaccato la legna contenente dei corpi estranei invisibili (cemento, acciaio etc.) si verifichi la leggera deformazione del tagliente del coltello, tali deformazioni dovranno essere rimosse con la rettifica oppure limatura. Il mantenimento continuo del coltello da spaccatura tagliente aumenta il rendimento di lavoro.

Solo l'apparecchio periodicamente mantenuto e ben curato può essere un aiutante soddisfacente. La manutenzione e cura mancanti possono condurre agli incidenti e ferite inaspettabili.



Mantenere la spaccatrice sempre pulita. Per cambio dell'olio idraulico utilizzare l'olio idraulico normale di commercio (HLP 46 # 42004 oppure l'altro prodotto di viscosità uguale).

Il livello dell'olio nella spaccatrice deve essere sempre tra i segni Min. e Max. Attendersi a che la spaccatrice sia sempre in verticale.

Cambio dell'olio idraulico: Appoggiare sotto la vite di scarico d'olio idraulico un contenitore adatto (**fig. 8 punto 11**) e svitare la vite di scarico.



**Attenzione! L'olio esaurito deve essere smaltito in conformità alle prescrizioni.**

**Rivolgersi per tal scopo al Centro di raccolta degli oli esauriti. Lo smaltimento dell'olio in modo diverso è severamente vietato. Con tal comportamento si rischiano le persecuzioni e le altissime multe.**



Avvitare nuovamente la vite di scarico. **Attenzione, in nessun caso non devono penetrare nel serbatoio dell'olio idraulico le impurità qualsiasi.** Riempire il serbatoio dell'olio idraulico e con astina controllare che la quantità dell'olio idraulico nel serbatoio sia giusta. **Attenzione: Aggiungere l'olio solo con la colonna da spaccatura sempre inserita!**

In cambio oppure sostituzione delle parti costruttive devono essere utilizzati solo i pezzi di ricambio originali. Controllare periodicamente la tenuta dei flessibili idraulici e dei loro raccordi.

#### Programma delle ispezioni e della manutenzione

Intervallo di tempo	Descrizione	Altri dettagli eventuali
Prima di ogni uso	Lubrificare la colonna da spaccatura / controllare livello d'olio per motore	
Dopo cca 4 ore d'esercizio	Controllare la tenuta dei flessibili e dei loro raccordi, serrarli, se necessario.	
Dopo cca 500 ore d'esercizio	Cambiare l'olio idraulico. filtro dell'olio nel serbatoio pulito, se necessario sostituirli.	

### Assistenza tecnica

**Avete le domande tecniche? Contestazioni? Avete bisogno dei ricambi oppure del Manuale d'Uso?**

Sul nostro sito <http://www.guede.com/support>, nel settore **Assistenza tecnica**, Vi aiuteremo velocemente ed in via non burocratica. Ci dareste la mano, per favore, per poter aiutar Vi? Per poter identificare il Vostro apparecchio nel caso di contestazione abbiamo bisogno del numero di serie, cod. ord. e l'anno di produzione. Tutte queste indicazioni troverete sulla targhetta della macchina. Per avere questi dati sempre disponibili, indicarli qui sotto, per favore:

**N° serie:**

**Cod. ord.:**

**Anno di produzione:**

**Tel.:** +49 (0) 79 04 / 700-360

**Fax:** +49 (0) 79 04 / 700-51999

**E-Mail:** [support@ts.guede.com](mailto:support@ts.guede.com)

# Dichiarazione di conformità CE

## *EC Declaration of Conformity*

Dichiariamo con il presente noi, **Güde GmbH & Co. KG**  
*We herewith declare,* **Birkichstraße 6, 74549 Wolpertshausen, Germany,**

che la concezione e costruzione degli apparecchi sotto elencati, nelle realizzazioni che stiamo introducendo alla vendita, sono conforme ai requisiti principali delle direttive CE sulla sicurezza ed igiene.

*That the following Appliance complies with the appropriate basic safety and health requirements of the EC Directive based on its design and type, as brought into circulation by us.*

Nel caso della modifica dell'apparecchio da noi non autorizzata, la presente dichiarazione perde la propria validità.

*In a case of alternation of the machine, not agreed upon by us, this declaration will loose its validity.*

**Identificazione degli apparecchi:** - DHH 1050/11 T ECO  
*Machine description:*

**Cod.ord.:** - 02012  
*Article-No.:*

**Direttive CE applicabili:** - 2006/42 EG  
*Applicable EC Directives:* - 2004/108 EG  
- 2002/88 EG

**Applicate norme armonizzate:** - EN 609-1:1999+A2  
*Applicable harmonized* - EN ISO 14982:2009  
*Standard:*

**Data/firma del costruttore:** **06.05.2011**  
*Date/Authorized Signature:*

**Dati sul sottoscritto:** **Hr. Arnold, Geschäftsführer**  
*Title of Signatory:*

**Documentazione tecnica:** J. Bürkle FBL; QS  
*Technical Documentation:*







Köszönjük, hogy Güde tönkhasítót vásárolt, s ezzel kifejezte termékeink iránti bizalmát!

!!! Mielőtt a gépet üzembe helyezi, kérem tanulmányozza át a használati utasítást !!!!

A.V. 2 és részutatányomást is jóvá kell hagyatni. Műszaki változások fenntartva. Illusztrációs képek

## Gép

Robusztus rönkhasító, a hasító ék speciális acélból készült, az acél alkatrészek jó minőségű porfestékkel vannak ellátva. A gép nagyon jó minőségű hidraulikus szivattyúval rendelkezik.

Felszerelés:

3 beállítási lehetőséggel bíró hasító asztal, kétkézi működtetés biztonságos markolóval, a hasítóloket beállítási lehetősége, nagy kerekek, beleértve a kerekek vezetésére szolgáló kétkezi markolót.

Motor 4-Takt Power- Engine,

4,1 KW/5,6 PS

A gép kizárólag tűzifa megmunkálására alkalmas.

## A gép (9.ábra)

1. hasító rúd
2. irányító karok
3. hasító asztal
4. kerékvezető markoló
5. futó kerekek
6. hidraulikus cső
7. hidraulikus szelep
8. hidraulikus olajsint mérő
9. belsőégésű motor
10. működtető konzol
11. hidraulikus olaj kifolyó csavarja

### Jótállás

Jótállási igények a mellékelt jótállási levél szerint.

## Általános biztonsági utasítások

A használati utasítást a gép első használata előtt figyelmesen el kell olvasni. Az esetben, ha a gép bekapcsolásával és használatával kapcsolatban kétségeik lennének, forduljanak a gyártóhoz (szervíz osztály).

A gépet védje nedvesség, eső és por hatása ellen.

**A MAGAS SZÍNVONALÚ BIZTONSÁG ÉRDEKÉBEN TARTSA BE AZ ALÁBBI UTASÍTÁSOKAT:**

**VIGYÁZZ!**

1. Tartsa be a gyártó utasításait.
2. A gépet ne tegye ki az időjárás viszontagságainak, eső és hó hatásának.
3. Akadályozza meg, hogy a gépet erre nem hivatott, idegen személyek, vagy gyerekek használják.
4. A bekapcsolt gépet nem szabad felügyelet nélkül hagyni. Baleset veszélye fenyegethet.
5. Biztosítsa be, hogy a géptől minden további személy megfelelő, biztonságos távolságban tartózkodjon.

6. Munkahelye egyenes alapzatú és csúszásmentes legyen, elegendő mozgástér legyen bebiztosítva.
7. A rönkhasító mozgásakor az útból minden olyan tárgyat el kell távolítani, melyben elbotolhatna.
8. Biztosítsa be a munkahely megfelelő megvilágítását.
9. A gépet kizárólag egy személy kezelheti, szigorúan tilos a géppel két, vagy több személynek dolgoznia.
10. Üzemanyag tankolása előtt várjon, míg a gép teljesen kihül.
11. Tilos bő öltözet viselése. Ékszereit, a gyűrűket, a karórát, munkakezdés előtt vegye le.
12. Viseljen védőszemüveget.
13. Viseljen védő kesztyűket.
14. Viseljen megfelelő munkacipőt.
15. A gép átalakítása, beállítása, tisztítása és karbantartása, továbbá az üzemzavar eltávolítása kizárólag abban az esetben megengedett, ha a gép motorja ki van kapcsolva.
16. Munkahelyét tartsa tisztán, fa- és fakéreg hulladék nélkül.

### Viselkedés kényszerhelyzetben

Igyekezzen a balesetnek megfelelően első segílyt nyújtani, s minél hamarabb biztosítson be orvosi segítségét.

A sebesültet nyugtassa meg, s védje további balesettől.

## Bitonsági utasítások és balesetek megelőzése

### Általános utasítás

Saját biztonsága érdekében figyelembe kell venni és be kell tartani a használati utasításban lévő biztonsági előírásokat, s a gép kezelésére, karbantartására és javítására vonatkozó utasításokat.

### Kezelő személyzet

A rönkhasító használata kockázatokkal járhat. Ezért kizárólag kioktatott és tapasztalt személyek kezelhetik és dolgozhatnak vele. A kezelő személyzet köteles testhez álló öltözetet és védő munkacipőt viselni. A rönkhasítóval tilos 18 éven aluli személyeknek dolgoznia. 16 éven felüli személyek kizárólag az oktató felügyelete mellett, szakképzettség elsajátítása érdekében, dolgozhatnak a rönkhasítóval. Kivételt képez a fiatalok foglalkoztatása, akik az oktató felügyelete alatt szakképzettség elsajátítása érdekében dolgozhatnak a rönkhasítóval.

### Munkahely

A biztonságos fahasogatás érdekében fontos, hogy a munkahely padlózata egyenes legyen, biztosítsa be, hogy a kezelő személy egyensúlyi helyzetben lehessen, s legyen elegendő mozgástere. A rönkhasító egyik helyről másikkra való átvitelek az útvonalról minden akadályt el kell távolítani. Be kell biztosítani a munkahely megfelelő megvilágítását.

### A munka előkészítése

Javítás, vagy karbantartás esetén, s ha a rönkhasítót leállítja, minden esetben meg kell állítani a gép motorját a piros nyomógomb segítségével, s ki kell kapcsolni az áramkörből a dugvilla konektorból való kihúzásával.

**Ahhoz, hogy a gép biztonságosan ki legyen kapcsolva az áramkörből, nem elegendő a kapcsoló KIKAPCSOLVA helyzetbe helyezése.** A GÜDE rönkhasítókat kizárólag edzett acél hasító késekkel forgalmazzák. Az esetben, ha a hasítandó tönk olyan idegen testeket tartalmazna, melyeket a hasítás előtt nem lehetett észrevenni, pl. beton, acél, stb., s melyek a kés éle deformációjához vezethetnek, igyekezzen a kés élet reszelővel, vagy köszörüléssel megjavítani. Ha éles hasítókéssel dolgozik, nagyobb lesz a munka teljesítménye. **TANÁCS:** A hasító kést időnként kenje meg (ha problematikus fát vág).

A hasító kés első üzembe helyezése előtt ellenőrizze, hogy működnek-e a biztonsági berendezések (Főleg két emelőkaros működtetés esetén).

**VIGYÁZZ!** A gép minden üzembehelyezése előtt bizonyosodjon meg arról, hogy a toló asztal szilárdan rá van-e rögzítve a rönkhasítóra.

- Munkahelyét tartsa tisztán, a lehullott fadarabokat azonnal távolítsa el.
- Ne feledkezzen meg arról, hogy a faanyag természetes nyersanyag, s hasításnál szokatlan módon viselkedhet (hirtelen kirepülő fadarabok).

- Viseljen biztonságos munkacipőt.
- Kezeit tartsa a fa homlokfelületén kívül, s távol a hasítókéstől.
- A hasítandó fa homlokfelülete lehetőség szerint derékszögű legyen, hogy a darab a hasító asztalon biztonságosan feküdjön, s ne csúszhasson le oldalra.
- Tilos leszerelni, vagy kikapcsolni a gép biztonsági berendezéseit.
- Távolítsa el a gép közeléből a fa- és a fakéreg hulladékot.
- Ellenőrizze a tápláló kábelt. Tilos hibás kábel használata.
- Üzembehelyezés előtt ellenőrizze a kétkezes irányítás helyes működését.
- Ne viseljen bő öltözetet, vagy ékszereket, melyeket a gép forgó részei bekaphatnak.
- Viseljen munkaruhát.
- Munka közben legyen óvatos: kezét és ujjait, a hasító berendezés, komolyan megsebesítheti.
- **A gépen, munka közben, minden védőberendezés és burkolat fel legyen szerelve és működőképes legyen.**
- Nehéz és nagy darabok hasításához használjon megfelelő alátámasztó berendezést.
- A gép alkatrészeinek a cseréje, beállítása, tisztítása, karbantartása, továbbá hibalehárítás előtt, a motort ki kell kapcsolni az áramkörből a dugvilla konektorból való eltávolításával.
- A védő és biztonsági berendezéseket, a javítási és karbantartási munkák után, haladéktalanul vissza kell szerelni a gépre.
- Munkahelye egyenes alapzatú és csúszásmentes legyen, biztosítson be elegendő mozgásteret.
- A rönkhasítót tilos esőben használni.
- Az áramkör feszültségének meg kell egyeznie a gép típuscímkéjén feltüntetett feszültséggel.
- Kábeltekerics használata esetén a kábelt teljesen tekerje le, hogy megakadályozza felmelegedését.
- Kinti munka esetén a konektort el kell látni hibaáram elleni kapcsolóval.
- A megdolgozandó darabot helyezze a gép asztalára úgy, hogy stabil legyen, s ne csúszhasson le.
- Átázott fát ne vágjon.
- Egyszerre kizárólag csak egy darabot szabad vágni.
- Mielőtt a fával dolgozni kezd, távolítsa el belőle az idegen tárgyakat.
- Üzemzavar, vagy beakadt munkadarab eltávolítása előtt, a gépet minden esetben kapcsolja ki az áramkörből a dugvilla konektorból való eltávolításával. Ezt követően távolítsa el a beakadt darabot, s csak ezután igyekezzen eltávolítani az üzemzavart.

## Jelzések a gépen

### A szimbólumok magyarázata:

Ebben az utasításban és/vagy a gépen az alábbi szimbólumok vannak feltüntetve:



### A gyártmány biztonsága:

					
A gyártmány megfelel az illető EU normák követelményeinek					

### Tilalmak:

					
Általános tilalom (más piktogrammal együtt)	Tilos a gépbe nyúlni	Tilos a kábelnél fogva húzni			

### Figyelmeztetés:

					
Figyelmeztetés/vigyázz	Figyelmeztetés a veszélyes magas feszültségre.	Figyelmeztetés Kezek sebesülési/becsípési veszélye	Figyelmeztetés! Veszélyes forró gépfelület	Figyelmeztetés! Magas feszültség	A gépet tilos zárt helyiségben használni



					
Tartsa be a biztonságos távolságot					

### Utasítások:



					
Viseljen védő szemüveget	Viseljen védősisakot	Viseljen fülvédőt	Viseljen acélorrú védő munkacipőt	Viseljen védőkesztyűt	Kinyitás előtt távolítsa el a dugvillát a konektorból.

					
Használat előtt olvassa el a használati utasítást.					

### Környezetvédelem:

					
A hulladékot úgy semmisítse meg, hogy ne ártson a környezetnek.	A karton csomagolást át lehet adni megsemmisítésre speciális hulladékgyűjtőbe.	Hibás és/vagy tönkrement villany, vagy elektromos gépeket át kell adni az illetékes hulladékgyűjtő telepre.			

### Csomagolás:

					
Védje nedvesség ellen	A csomagolást felállított helyzetben tartsa	Vigyázz törékeny			

### A gépet kizárólag rendeltetése szerint használja

A rönkhasító kizárólag olyan tűzifa darabok hasítására szolgál, melyek előzőleg (a hasító kereszt nélkül) max. 1430 mm-es hosszú tönkökre lettek felfűrészelve.

A géppel tilos olyan munkát végezni, melyre a gép nem volt tervezve, s melyet nem tartalmaz a használati utasítás. A gyártó nem felelős az általános érvényességű előírások, s a használati utasítás be nem tartása következtében keletkezett károkért. A fát soha nem szabad letéve, vagy a rostok szerint vágni.

### Maradékveszély és óvintézkedések



**Figyelmeztetés!!!**

**A gép biztonsági és védő berendezése és bármely alkatrészének deaktivációja, cseréje, leblokkolása, leszerelése, átszerelése, vagy felszerelése szigorúan tilos. Ennek az utasításnak be nem tartása súlyos következményekkel, event. életveszélyes sebesülésekkel járhat.**

**A gyártó nem felel az olyan anyagi és személyi károkért, melyek a hanyagság eredményeként keletkeznek.**

**A fent említett hanyagságok következtében megszűnik a gyártóval szembeni jótállási jogossága.**

## Műszaki maradékveszély

Veszély	Leírás	Óvintézkedés/ek	Maradék veszély
Zúzóadás	<p>Hasítás közben, a hidraulikus kés beindításakor, testrészei zúzódása, vagy amputációja következhet be.</p> <p>Bekövetkezhet az a veszély, hogy a hasított fa beakad, mely felszabadítás alatt jelentős feszültség alatt áll, s becsípheti ujjait a hasító részbe.</p>	<p>Kizárólag két kezes biztonsági működtetést használjon. Nem szabad behatolni a hasító zónába.</p> <p>A gépet nem szabad két, vagy több személynek kezelnie.</p> <p>A beakadt fát csak kiütni szabad. Legyen óvatos, a leeső fadarab megsebesítheti a lábait.</p>	<p>Elhasználát, vagy megrongálódott alkatrészeket azonnal ki kell cserélni.</p> <p>Ügyeljen a gép közelében tartózkodó személyekre!</p> <p>Munka közben viseljen védő munkacipőt</p>
Vágás	<p>Hasítás közben a hidraulikus kés indításakor testrészei zúzódása, vagy amputációja következhet be.</p>	<p>Kizárólag két kezes biztonsági működtetést használjon. Nem szabad behatolni a hasító zónába.</p>	<p>Elhasználát, vagy megrongálódott alkatrészeket haladéktalanul ki kell cserélni.</p>
Általános sebesülési veszély	<p>Száraz fa megdolgozásánál a gyors hasítás súlyos baleseteket okozhat.</p> <p>Legyen óvatos, a munka alatt leeső fadarabok megsebesíthetik a kezelő személy lábait.</p>	<p>Nem szabad behatolni a hasító zónába.</p> <p>Tartsa be a géptől az elegendő biztonsági távolságot.</p> <p>A gépet mindig óvatosan és megfontoltan kezelje.</p> <p>Viseljen előírt védő munkaruhát és dolgozzon megfontoltan.</p> <p>Munka közben viseljen védőszemüveget.</p> <p>Viselje az előírt munkaruhát és dolgozzon óvatosan.</p> <p>Viseljen előírt, védő munkaruhához tartozó, munkacipőt és dolgozzon megfontoltan.</p>	<p>Elhasználát, vagy megrongálódott alkatrészeket azonnal ki kell cserélni.</p> <p>Ügyeljen a gép közelében tartózkodó személyekre!</p>
Megragadás, feltekerés	<p>A mozgó részek elkapathatják a lengő ruhadarabokat, ékszereket, hosszú haját.</p>	<p>Ne viseljen bő ruhát, ékszereket. Viseljen hajvédő hálót.</p>	

### Zajveszély

Veszély	Leírás	Óvintézkedés/ek	Maradék veszély
Hallószervek sérülése	<p>Hosszantartó munka a géppel a hallószervek károsodásához vezethet.</p>	<p>Viseljen fülvédőt.</p>	

### Az ergonómiai elvek elhanyagolása

Veszély	Leírás	Óvintézkedés/ek	Maradék veszély
A személyvédő biztonsági segédeszközök viselésének elhanyagolása	<p>A gép használata megfelelő személyvédő biztonsági segédeszközök nélkül súlyos belső és külső sebesülésekhez vezethet.</p>	<p>Viselje mindig az előírt munkaruhát és dolgozzon megfontoltan.</p>	
Megfelelőtlen helyi megvilágítás	<p>Elégtelen megvilágítás magas biztonsági kockázattal jár.</p>	<p>Munka közben biztosítson be megfelelő megvilágítást.</p>	

### További veszélyeztetések

Veszély	Leírás	Óvintézkedés/ek	Maradék veszély
Elhajított tárgyak, vagy kiforrósított folyadékok.	<p>Vágás közben a fűrész tárcsa, vagy a mechanikus részecskék megsérthetik szemét.</p>	<p>A géppel való munka közben viseljen védőszemüveget</p>	

### Megsemmisítés

A megsemmisítési utasítások a gépen, resp. a csomagoláson elhelyezett piktogramokból olvashatók le. Az egyes jelzések magyarázata a „Jelzések a gépen” fejezetben található.

### Követelmények a gép kezelőjére

A gép kezelője használat előtt figyelmesen olvassa el a használati utasítást.

### Szakképesítés

A gép használatához, szakemberrel való felvilágosításon kívül, nem szükséges speciális szakképesítés.

### Minimális korhatár

A géppel kizárólag 18 éven felüli személyek dolgozhatnak.

Kivételt képez a fiatalokéak foglalkoztatása szakképzés alatt, az oktató felügyelete mellett, szakképzettség elsajátítása érdekében.

### Képzés

A gép használatához elegendő szakember felvilágosítása resp. a használati utasítással való megismerkedés. Speciális képzés nem szükséges.

## Szállítás és raktározás

A rönkhasító nagy futókerekekkel van ellátva. Ha a gépet szállítani akarja, mindkét kézzel fogja meg a rönkhasító rúdján lévő mozgatására szánt markolót, s a rönkhasítót kissé billentse magához. Ha rá lép a motor alatti íves bilincsre, könnyebben magához billentheti a gépet.



**Hogy megakadályozza a hidraulikus olaj kiszivárgását, nem szabad a rönkhasítót lefektetett helyzetben szállítani. Szállítás alatt a hasító kést minden esetben engedje le a véghelyzetbe.**

## Műszaki adatok

Max. teljesítmény:	4,1 kW/5,6 PS
Löket térfogat:	206 ccm
Motor konstrukció:	Power- Engine 4-Takt OHV
Üzemanyag / üzemanyag tartály:	Benzin bleifrei/4 l
Szükséglet:	0,75 l/h
Startoló szisztéma:	irán/váltó startoló
Max. hidraulikus nyomás:	240 barr
Hasító rúd:	100 x 100 mm
Max. hasító nyomás:	11 t
Max. hasító löket:	520 mm
Hasítandó anyag max. hossza:	1430 mm (hasító kereszt nélkül)
Hasítandó anyag max. hossza:	1170 mm (hasító kereszttel)
Asztal nagyság:	cca 385 x 320 mm
Zajosság LWA:	95 dB(A)
Súly cca:	192 kg

EAN: 4015671 22045 5  
Gyártmány száma 02012

## Szerelés és első üzembehelyezés

### Működtető karok



1. Csavarozza ki a működtető kar konzolját (10.ábra)

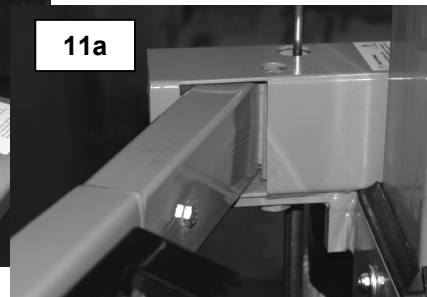
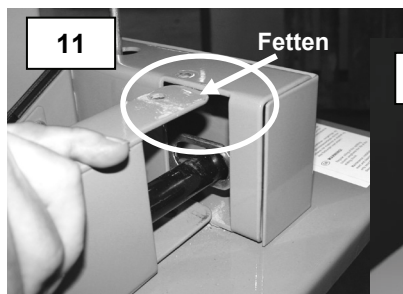

2. Helyezze rá a működtető kart és a nyúlványt vezesse be a kereszt karmantyú nyílásába (11.ábra)  
A baloldali működtető kar "L" betűvel, a jobb oldali "R" betűvel van jelezve!!!

Tanács : Ez megelőzően kenje be a fenti és a lenti a lemez talpakat!

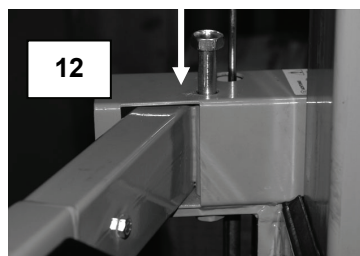

3. Ezt követően tolja át felülről a csavarokat a konzolon és a működtető karon keresztül (12.ábra)
4. A csavart biztosítsa be ellenirányú anyacsavarral (13.ábra)
5. Ezt követően a működtető kart beszoríthatja.

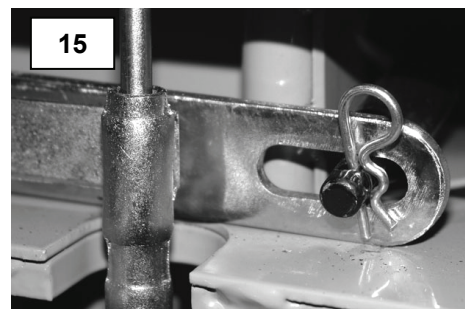
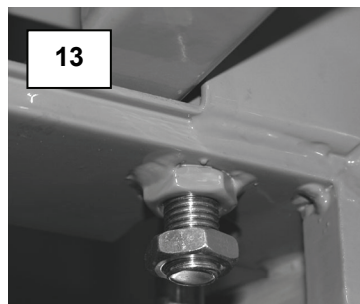

A 15.ábra szerint a konzol hátsó részébe, a felszerelt működtető karral, csúsztassa be, a géppel együtt, kellékeként átadott csapszegeket.

Végül csavarozza vissza a konzol burkolatát (16.ábra)





## A hasítóék meghosszabbítása

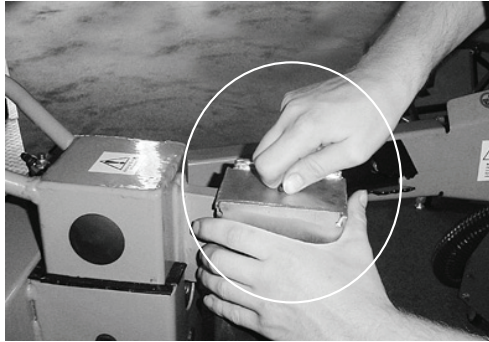

**Mielőtt hasítóék hosszabbítóval dolgozni kezd, távolítsa el a rövid fához való asztalt.**

A hasító ék hosszabbítóját úgy rögzítse, hogy a csavart először kézzel, majd imbusz kulccsal szorítsa be.

### A motor ellenőrzése (1.ábra)

A hajtó berendezés, ennek megfelelő teljesítménye és élettartama szempontjából nagyon fontos a motorolaj minősége. Kizárólag megfelelő és jó minőségű kenőanyagot használjon, ellenkező esetben a gép megrongálódhat, s erre a meghibásodásra nem vonatkozik a jótállás (ajánlatos félszintetikus univerzális SAE 10 W 40 típusú kenőanyag használata). A gép átadásakor lehetséges, hogy nincs benne elegendő, esetleg semmi kenőanyag (próbatöltés).

**Minden üzembe helyezés előtt feltétlenül ellenőrizze a gépben az olajsintet.**

Az olajsint ellenőrzése, vagy korrekciója esetén a gépet mindig egyenes alapzatra állítsa. A motorolajfeltöltése, vagy kiengedése esetén mindig tartas szem előtt a természetvédelmi aspektusokat. Olaj feltöltéshez és kieresztéshez használjon megfelelő berendezéseket. Akadályozza meg az olaj véletlen kifolyását. Az olajmérőt (1a ábra) csavarozza ki, vagy emelje ki.

Az olajat töltsse fel a “**Correkt oil level**” jelzésig (1. ábra) és ellenőrizze, megfelelő-e (a motorolaj szintjének el kell érnie az olajtöltő garat utolsó csavarmenetét). Ügyeljen arra, hogy ha a gép nincs egyenes felülre állítva, a tartályt ne töltsse túl. Az olajmérőt újra csavarozza, esetleg nyomja vissza.

Az esetben, ha az olajat ki akarja engedni (olajcsere, karbantartás, stb.), először szelje ki az olajmérőt (1a ábra), majd csavarozza ki a kifolyó csavart (1b ábra). **Az olajmérőt, az olajtöltő nyílást, s az olajkifolyató csavart tartas tisztán! Használjon megfelelő edényt, s akadályozza meg a környezet kenőanyaggal és olajjal való szennyeződését.**

### Töltse az üzemanyag / levegő szűrő ellenőrzése

#### Tankolás

A motor nem igényel karbantartást, s szokásos Normal és Super ólommentes benzinnel működik. Az esetben, ha a motorba környezetvédő benzint használ, a több, mint 30 napig nem használt gépből az üzemanyagot teljesen ki kell engedni, esetleg az üzemanyagba stabilizátort keverni, hogy megakadályozza a gyanta lerakódását a karburátorban, az üzemanyag szűrőben és a tartályban.

#### A benzinbe nem szabad olajat keverni

Az üzemanyagot úgy tölti fel, hogy lecsavarozza az üzemanyagtartály kupakját és az üzemanyagot maximálisan az üzemanyagszűrő magasságáig tölti fel (az üzemanyagszűrő a tartály töltő nyílásában van). Akadályozza meg, hogy bőre érintkezésbe kerüljön az üzemanyaggal. Ügyeljen arra, hogy az üzemanyag tiszta, szennyeződésmentes legyen. Minden tankolás és ellenőrzés után szorosan zárja vissza a tartály kupakját.

A berendezéssel menjen arra a területre, melyet fel akar seperni. Munka előtt ellenőrizze, hogy az alkatrészek be legyenek szorítva és hibátlanok legyenek.

Ellenőrizze a levegőszűrőt, hogy tiszta legyen. A 7. ábrán láthatóak a levegőszűrő komponensei sorrendben a motortól kezdve a lecsavart levegőszűrő kupakjáig (6. ábra).

A levegőszűrő minden komponensének, főleg a levegőszűrő betétjének (7a ábra) tisztának kell lennie - tiszta benzinnel kell tisztítani (tartsa be a gyártó biztonsági utasításait).

Nyissa ki az üzemanyag csapját (2. ábra, megj. ON), ellenőrizze, be van-e szorítva a gyertya dugasza.



### A hidraulikus olaj állapotának az ellenőrzése

Az olajmérő lécs segítségével (9.ábra; 8.megj.) ellenőrizze a hidraulikus olaj megfelelő tartalmát, viszont a művelet előtt a hasító oszlop feltétlenül behúzott állapotban legyen. A hidraulikus olaj szintjének, minden esetben, az olajmérő lécen lévő két jelzés között kell lennie. Szükség esetén, töltsön az olajtartályba, mindig kapható hidraulikus olajat, pl. HLP46, vagy más, azonos viszkozitású, olajat.

## Kezelés

### Hasító löket beállítása

Az 50 cm-nél kisebb, nagyobb számú tönkök esetén a hasító ék hátramozgási pályájának a rövidítésével növelni lehet a munka teljesítményét.

#### Eljárás

A tolóasztalra helyezzen egy rövid tönköt, s a hasító kést húzza kb. 2 cm-re a tönk fölé és kapcsolja ki a gépet (a gépen a piros nyomógombbal, s húzza ki a konektorból a dugvillát). Ezt követően az oldalkar segítségével úgy rövidítheti meg a visszamozgást, hogy a beállító csavar segítségével beállítja a kart a kívánt magasságban.

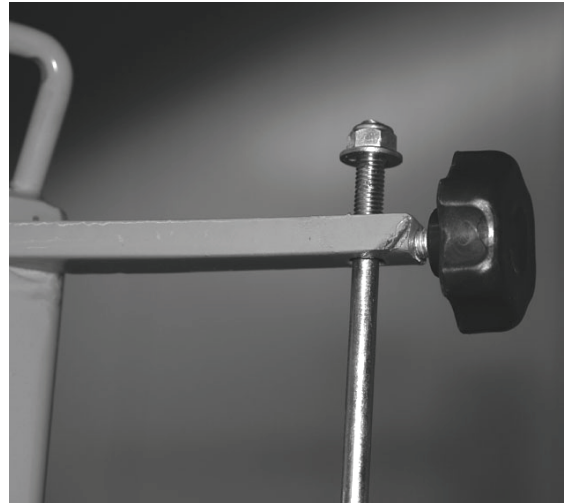

### Biztonsági utasítások első üzembehelyezéshez

A munka kezdete előtt ellenőrizze a biztonsági berendezések működését (elsősorban a két emelőkarú irányító elemeket).

#### Kezelési biztonsági utasítások

- A gép használata előtt figyelmesen tanulmányozza át a használati utasítást.
- Tartsa be a használati utasításban lévő biztonsági utasításokat.
- Felelősségteljesen viselkedjen más személyekkel szemben.
- A fát kizárólag a rostok irányában szabad hasítani.
- Ha a darab görcsös, hasítás közben beakadhat. A beakadt fadarabot ütögetéssel szabadíthatja ki. Tilos a beakadt fadarabot vágással próbálni kiszabadítani!
- A görcsös fa vágásánál az a veszély fenyeget, hogy vágás közben a fa beakad. A beakadt darabokat igyekezzen ütögetéssel kiszabadítani. Tilos ilyen fák kivágással való kiszabadítása!
- A hasítandó fadarab beakadhat. Ügyeljen arra, kérem, hogy a fa jelentős feszültség alatt áll, s kiszabadításakor becsípheti az ujjait a hasító mélyedésbe.
- A gépet kizárólag egy személy kezelheti. Tilos a gépet egyidejűleg két, vagy több személynek kezelnie.

Ügyeljen arra, hogy a hasító asztal mindig jól be legyen biztosítva. A leeső hasító asztal, resp.leeső fadarab megsebesítheti a lábait.



**Vigyázz!**

**A kemény fa a hasítás közben erős ütésekkel okozhat. A hosszú ideig tárolt faanyag vágására nem ajánlatos hasító kereszt használata.**



**Vigyázz:** **Soha nem szabad használni a hasító ék hosszabbítót az esetben, ha rövid fára való asztal a legmagasabb helyzetbe van beállítva.**



**Tanács:** **Ha a kést megkeni, problematikus fadarabokat is könnyen hasíthat vele!**

### **A benzincsap kinyitása**

A motor kapcsolóját tegye "ON" helyzetbe (3.ábra)

Ügyeljen arra, hogy a motor startoláskor hideg legyen.

Kapcsolja be a motor szivatóját (4.ábra, helyz.CHOKE)

A fordulatszámot reguláló karral állítsa be a max. fordulatszámot.

Néhányszor röviden húzza meg a startoló lanót, hogy ki legyen feszülve, majd bal kezével támaszkodjon a motorhoz, majd még egyszer erősen rántsa meg a lanót. Mihelyt a motor beugrik, kapcsolja ki a szivatót (4.ábra, RUN helyz.).

A fordulatszám szabályzó kar segítségével adjon teljes gázt (4.ábra; megj. Nyúl)

### **Kérem, tartsa be az alábbiakat**

A startoló lanónak nem szabad magától felcsavarodnia. Mindig kézzel, lazán kell visszatekerni. Az esetben, ha a motor, többszöri próbálkozás után sem ugrik be, ellenőrizze, hogy a tartály szabályszerűen meg legyen töltve. Az is lehetséges, hogy a hengerben sok az üzemanyag és a gyertya nyirkos lett.

### **A motor kikapcsolása**

A fordulatszám szabályzó kart állítsa be a gázra a (4.ábra; megj. Teknősbéka) helyen.

A motort, a motor kapcsolójával (3.ábra; „OFF“megj.),kapcsolja ki. Az esetben, ha a motor működik, soha sem szabad a gépet felügyelet nélkül hagyni. Tilos a motort kikapcsolni az esetben, ha a szivató be van kapcsolva.

Ez a motor károsodásához vezethet. Zárja be a benzincsapot (2.ábra; „OFF“megj.). A startoló fogantyúját lassacskán húzza ki, addig, míg ellenállást nem érez. Így a szelepek be vannak zárva.

Ez a művelet azért fontos, hogy környezeti nyirkos levegő ne juthasson be az égéstérbe.

1. A vágandó fát helyezze az asztalra a rövid, esetleg a hosszú rönkökre és állítsa be megfelelő módon az ellenirányú mozgást (lásd. Lököt beállítása).
2. Ezt követően, a vágandó fát, biztosítsa be a két kezelőkar segítségével (lásd. Az ütköző csavar beállítása), s mindkét kezelőkart egyidejűleg nyomja lefelé.
3. A széthasított fát távolítsa el a gép munkaterületéről, s tegye a hasító asztalra a következő hasábot.
4. Az esetben, ha a hasítókést időnként bekeni zsiradékkal, problematikus fát is vághat vele.

A rönkhasítót kapcsolja be és várjon, míg a hasító oszlop a kiindulási helyzetbe kerül.

Most mindkét irányító kart nyomja le, hogy a hasító oszlop lefelé haladjon. Felváltva nyomja le a jobboldali, resp. a baloldali irányító kart. Az esetben, ha a hasító oszlop minden alkalommal állva marad, a rönkhasítóval nyugodtan dolgozhat.



Az esetben, ha a hasító oszlop továbbra is lefelé halad, a kétkezes irányítást újra kalibrálni kell. Ennek érdekében forduljon autorizált műhelyhez.

**Veszélyes helyzetekben és baleset esetén a sebességváltó kart minél előbb "STOP" helyzetbe kell tenni, s a motort a kapcsolóval ki kell kapcsolni (3.ábra "OFF" helyzet).**

## **Hydraulikus berendezés**

### **Hydraulikus berendezés**

**Használat esetén 4 órás intervallumokban ellenőrizni kell a hidraulikus csövek és a csatlakozások tömítését és szükség esetén be kell szorítani.**

### **Hydraulikus olaj/tartály**

Minden hasítóhoz lehet használni a szokásos, forgalomban lévő hidraulikus olajat (pl. HLP 46), vagy más, azonos viszkozitású, olajat.

## Üzemzavarok - okok - eltávolításuk

Üzemzavar	Ok	Eltávolítás
<b>A gép teljesítménye csökkentett</b>	Túlságosan kevés hidraulikus olaj Meggörbült indító kar, a szelep hidraulikus emelője nincs teljesen lenyomva	Töltse fel a hidraulikus olajat Tegye rendbe a rúd mechanizmust, az illetékes anyacsavarokat szorítsa be.
<b>A hidraulikus szivattyú fűtülő hangot ad ki, s a hasító ék működése szaggatott</b>	A tartályban kevés a hidraulikus olaj mennyisége	Töltse fel a hidraulikus olajat
<b>A motor nem startol</b>	A motor kapcsolója nincs „I” helyzetben (bekapcs.)  Bezárt üzemanyag csap Nyitott szivató A gyújtógyertya dugója nincs felhelyezve Szennyezett, vagy hibás gyertya A gyújtó gyertyák elektródjainak helytelen távolsága	A motor kapcsolót tegye „I” helyzetbe  Nyissa ki az üzemanyag csapot Zárja be a szivatókart Tegye fel a gyújtógyertya dugóját A gyújtó gyertyát tisztítsa meg, vagy cserélje ki Az elektródok távolságát állítsa be 0,7 – 0,8 mm-re
<b>A motor startolás után újra megáll</b>	Üres üzemanyag tartály Nem friss üzemanyag  Szennyezett levegőszűrő A gyújtó gyertyák elektródjainak túlságosan nagy távolsága Szennyezett, vagy hibás gyertya	Töltse fel az üzemanyagot A régi üzemanyagot folyassa ki és töltsön a tartályba frisset.  Tisztítsa meg a levegőszűrőt Állítsa be az elektródok távolságát 0,7 – 0,8 mm-re A gyújtó gyertyát tisztítsa meg, vagy cserélje ki
<b>A motor kihagy</b>	Meglazult a gyújtógyertya kábele, vagy dugója  Szennyezett üzemanyagszita A tartály szellőztető nyílása be van dugulva Szennyezett levegőszűrő Régi üzemanyag	A dugót szilárdan erősítse fel a gyertyára, erősítse fel a kábelt Cserélje ki az üzemanyagszítát Cserélje ki a tartály kupakját Tisztítsa meg a levegőszűrőt A régi üzemanyagot folyassa ki és töltsön a tartályba frisset.
<b>A motor magas fordulatszámnál kihagy</b>	A gyújtó gyertyák elektródáinak túlságosan kis távolsága	Állítsa be az elektródok távolságát 0,7 – 0,8 mm-re
<b>Motor teljesítménye nagyon alacsony</b>	Szennyezett levegőszűrő	Tisztítsa meg a levegőszűrőt
<b>Motor túlságosan felmelegszik</b>	A hűtőberendezés korlátolt működése Kevés motorolaj Szennyezett levegőszűrő	Tisztítsa ki a hűtő rácsozatát és a hűtő bordákat Töltse fel a motorolajat Tisztítsa meg a levegőszűrőt

### Gépszemle és karbantartási biztonsági utasítások

Javítás, karbantartás esetén ki kell kapcsolni a gépet a dugvilla konektorból való kihúzásával **(8.ábra)**. Az esetben, ha a rönkhasítót felügyelet nélkül hagyja, szintén feltétlenül ki kell kapcsolni a motort!!!

## Inspektion und Wartung

A rönkhasítókat kizárólag edzett acél hasító késekkel forgalmazzák. Az esetben, ha a hasítandó tönk olyan idegen testeket tartalmazna, melyeket a hasítás előtt nem lehetett észrevenni, pl. beton, acél, stb., s melyek a kés éle deformációjához vezethetnek, igyekezzen a kés élét reszelővel, vagy köszörűvel megjavítani. Ha élesen tartja a hasítókést, nagyobb lesz a munka teljesítménye.

Kizárólag rendszeresen karbantartott és kezelt gép lehet megbízható segédeszköz. Elégtelen karbantartás és kezelés előre nem látható balesetekhez és sérülésekhez vezethet.

A rönkhasítót tartsa tiszta állapotban.

A rönkhasítóba használhatja az általánosan forgalomban lévő hidraulikus olajat (HLP 46 # 42004 vagy hasonló viszkozitású olajat).

Az olaj szintje a rönkhasítóban a Min és Max jelzés között legyen. Ügyeljen arra, hogy a rönkhasító egyenes alapzaton, mindig felállított helyzetben legyen.



Hidraulikus olaj csere: Az olaj kifolyó nyílása alá helyezzen erre a célra megfelelő edényt (8.ábra, 11.pont) és a csavarozza ki a csavart.



**Vigyázz! A használt olajat a szabályoknak megfelelően kell megsemmisíteni, átadni a használt olaj gyűjtőhelyére. Másfajta megsemmisítés szigorúan tilos, gondos ellenőrzés alatt áll és következetesen büntetendő.**

Mihelyt az olaj a tartályból kifolyt, a csavart újra szorítsa be. **Vigyázzon, a hidraulikus olaj tartályába semmi esetben sem szabad szennyeződésnek kerülnie.** A tartályt töltsé fel friss hidraulikus olajjal és a helyes olajsintet olajmérő segítségével ellenőrizze. **Vigyázz: Az olajat kizárólag abban az esetben szabad feltölteni, ha a hasító rúd betölt helyzetben van!**



Konstrukciós elemek cseréjénél kizárólag eredeti alkatrészeket használjon. Rendszeresen ellenőrizze a hidraulikus tömlők csatlakozását, nem szivárognak-e, s be vannak-e elég erősen szorítva.

### Gépszemle és karbantartási terv

Időközök	Teendők	Esetleges további részletek
Minden használat előtt	A hasító rudat kenje meg /ellenőrizze a motorolaj állapotát	
Kb.4 óra használat után	Ellenőrizze a hidraulikus tömlőket és csatlakozásukat, nem szivárognak-e, szükség esetén a szorítsa be.	
Kb 500 óra használat után	Cserélje ki a hidraulikus olajat. Olajszűrő a tartályban tiszta, szükség esetén cserélje.	

## Szerviz

Vannak műszaki kérdései? **Reklamáció? Szüksége van pótalkatrészre vagy használati útmutatóra?**

A mi honlapunkon [www.guede.com](http://www.guede.com) Szerviz részlegben gyorsan és bürokrácia nélkül segítünk. Kérjük segítsen nekünk segíteni Önnek. Hogy az Ön készülékét reklamáció esetén azonosítani tudjuk, szükségünk van a széria számra, megrendelő számra és gyártási évre. Ezeket az adatokat megtalálja a gép típus címkéjén. Hogy ezek az adatok mindig kéznél legyenek, kérjük jegyezze fel lent.

**Széria szám:**

**Megrendelési szám:**

**Gyártás éve:**

**Tel:** +49 (0) 79 04 / 700-360

**Fax:** +49 (0) 79 04 / 700-51999

**E-Mail:** [support@ts.guede.com](mailto:support@ts.guede.com)

# Azonossági nyilatkozat EU

## EC Declaration of Conformity

Ezennel kijelentjük,  
*We herewith declare,*

Güde GmbH & Co. KG  
Birkichstraße 6, 74549 Wolpertshausen, Germany

hogy a lentiekben megjelölt gépipari termék, koncepciója és tervezése, az általunk forgalomba kerülő kivitelezésben, megfelel az EU illetékes biztonsági és higiéniai szabályzatok alapkövetelményeinek.

*That the following Appliance complies with the appropriate basic safety and health requirements of the EC Directive based on its design and type, as brought into circulation by us.*

A gépen, a velünk való konzultáció nélkül végzett változások esetén, a jelen nyilatkozat érvényét veszti.

*In a case of alternation of the machine, not agreed upon by us, this declaration will loose its validity.*

**Označení přístrojů:** - DHH 1050/11 T ECO  
*Machine description:*

**Číslo výrobku:** - 02012  
*Article-No.:*

**Příslušné směrnice ES:** - 2006/42 EG  
*Applicable EC Directives:* - 2004/108 EG  
- 2002/88 EG

**Použité harmonizované normy:** - EN 609-1:1999+A2  
*Applicable harmonized Standard:* - EN ISO 14982:2009

**Datum/podpis výrobce:**  
*Date/Authorized Signature:*  
**Údaje o podepsaném:**  
*Title of Signatory:*

06.05.2011

pan Arnold, ügyvivő



**Műszaki dokumentáció:**  
*Technical Documentation:*

J. Bürkle FBL; QS

SI

Zahvaljujemo se Vam za nakup cepilnika hlodov Güde, kot tudi za zaupanje, ki ga izkazujete našim izdelkom.

**!!! Pred uvedbo naprave v pogon natančno preberite priloženo navodilo za uporabo !!!**

A.V. 2 Ponatis tega dokumenta ali njegovih delov je možen po dogovoru s proizvajalcem. Tehnične spremembe pridržane. Slike služijo le za ilustracijo izdelka.

## Naprava

Masivna naprava za cepljenje drv, cepilni klin je izdelan iz posebnega jekla, vsi jekleni deli so premazani s kvalitetno praškasto barvo.

Oprema:

cepilna miza, ki za nastavitev nudi 3 možnosti

dvoročno upravljanje z varnostnima ročicama, možnost za nastavitev cepilnega dviga, velika kolesa skupaj z dvoročno ročico za premik, štiristransko stebrično upravljanje na

Motor 4-Takt Power- Engine.

4,1 KW/5,6 PS

Naprava je namenjena izključno le za delo z lesom za ogrevanje.

## Opis naprave (slika 9)

1. cepilni stebriček
2. strežni vzvodi
3. cepilna miza
4. transportni ročaj
5. transportna kolesa
6. hidravlične cevi
7. hidravlični ventil
8. merilnik za meritev hidravličnega olja
9. motor z notranjim izgorevanjem
10. strežna konzola
11. vijak za dolivanje hidravličnega olja

## Garancija

Pogoji garancije so opisani v priloženem garancijskem listu.

## Splošna varnostna navodila

Pred uporabo naprave vedno natančno preberite ta navodila za uporabo. Za morebitna vprašanja glede priključitve ali uporabe naprave, se obrnite na proizvajalca (ali na njegov servisni center).

**Napravo zavarujte pred vlago, dežjem in prahom.**

**PREDVSEM ZARADI LASTNE VARNOSTI, UPOŠTEVAJTE PROSIM SLEDEČE NAPOTKE:**

### POZOR!

1. Upoštevajte navodila proizvajalca.
2. Stroja se ne sme izpostavljati atmosferskim vplivom, dežju ali snegu.
3. Preprečite uporabo naprave otrokom ali tujim osebam.
4. Ne puščajte naprave vključene brez nadzora, ker je nevarna za okolje.
5. Poskrbite da bodo druge osebe stale v varni razdalji od naprave.
6. Vaše delovno mesto naj bo ravno, stabilno in nudi naj ne omejuje varnega gibanja.
7. Za dovoz in odvoz naprave je potrebno, da s poti poprej odstranite takšne predmete, ki bi lahko bili predmet spotike.
8. Delovni prostor mora biti dobro osvetljen.

9. Stroj je namenjen izključno le za uporabo ene osebe. Uporaba stroja s strani dveh oziroma več oseb je strogo prepovedana.
10. Stroj polnite z gorivom samo takrat, ko se motor že ohladi.
11. Uporabljajte prilegajočo delovno obleko. Odložite nakit in ročno uro.
12. Pri delu vedno uporabljajte zaščitna očala.
13. Med delom uporabljajte delovne rokavice.
14. Pri delu vedno uporabljajte zaščitno obutev.
15. Predelavo, nastavitev, čiščenje in vzdrževanje stroja enako kot tudi odstranjevanje okvar izvajajte samo takrat, ko je motor izključen.
16. Mesto, kjer delate na stroju, vzdržujte čisto, brez lesa, lesnih odpadkov in lubja.

## Varnostna navodila in preprečevanje poškodb

### Splošno

Iz razlogov varnosti je nujno upoštevati in vzdžavati varnostna navodila, navedena v tem navodilu za uporabo in navodila za uporabo stroja, kar se tiče oseb, ki z strojem upravljajo, da ga vzdržujejo in ga po potrebi popravljajo.

### Strežna osebja

Uporabljanje ščipalca čokov je lahko povezano z riziki, zato lahko z njim manipulirajo in z njim delajo samo izšolane in izkušene osebe. Strežno osebje mora nositi ozko, prilegajočo obleko in zaščitne čevlje. Osebam mlajšim od 18 let je delo s ščipalcem čokov prepovedana. Dopustno je delo na ščipalcu čokov osebam starejšim od 16 let, če je to delo nujno potrebno za doseganje izobraževanja in je zagotovljen nadzor strokovnjaka.

### Delovišče

Za varno ščipanje lesa je nujno, da je delovišče ravno in omogoča vzdrževanje stabilnosti in zadostno možnost gibanja. Pri prinašanju in odnašanju ščipalca je nujno iz dostopnih poti odstraniti vse ovire in mora biti zagotovljena zadostna razsvetljava na delovišču.

### Priprava dela

Pri popravilih, vzdrževanju in pri zupuščenju ščipalca čokov je nujno pritisniti rdeči gumb na stikalu in izvleči vtikač iz mreže in stem prekiniti dovod električnega toka. **Prekinitev dovoda električnega toka samo z preklapljanjem stikala v pozicijo IZKLOPLJENO ni zadostno.** Ščipalec čokov GÜDE se dobavlja načeloma s pritrjevalnimi ščipalnimi noži. Ukolikor boste po ščipanju lesa naleteli na vidna tuja telesca npz. iz betona, jekla itd., boste ugotovili lahko deformacijo ostrine noža, ki jo odstranite jo z pilo ali brušenjem. Nenehno vzdrževanje ščipalnega noža v ostrem stanju poveča delovno moč.

TIP: Ščipalni nož občasno namažite z mastjo (v primeru problematičnega lesa).

**Pred prvim pogonom ščipalca v obratovanje je nujno preveriti funkcijo varnostne oprem (predvsem dvonavorne strežbe)**

**OPOZORILO! Pred vsakim pogonom v obratovanje se prepričajte, da je ščipalna miza na ščipalcu varno pritrjena.**

- Delovno mesto mora biti vedno čisto, zato ostanke lesa, ki nastajajo pri cepljenju takoj pospravite.
- Ne pozabite, da je les naravna surovina, ki se lahko pri cepljenju nekontrolirano premakne. (nepričakovano izleti).
- Vedno uporabljajte varnostno obutev.
- Roke stran od sprednje površine lesa, tj. od področja za vstop lesa namenjenega za cepljenje.
- Sprednje površine lesa morajo biti čimbolj pravokotne, da bo les na mizi varno pritrjen in da ne zdrsne v stran.
- Nikoli ne demontirajte in ne izključujte varnostnega sistema naprave.
- Z mesta, kjer delate, odstranite les, lesne odpadke in lubje.
- Preverite stanje električnih kablov. Ne uporabljajte poškodovanih kablov.
- Preden napravo vključite, preverite pravilno delovanje funkcije za cepljenje z obema rokama.
- Uporabljajte prilegajočo delovno obleko. Odložite nakit, prstane in ročno uro.
- Nosite zaščitno obleko.
- Pri delu ravnajte previdno: Nevarnost poškodbe rok in prstov v bližini cepilnega orodja.
- **Pri delu na stroju montirajte vse varnostne naprave in ščitnike, ki morajo biti povsem brezhibni.**
- Za cepljenje težjih kosov ali lesa posebnih oblik, uporabljajte posebne pripomočke za podpiranje.
- Vse zaščitne in varnostne naprave montirajte na svoje mesto takoj, ko dokončate servisna ali vzdrževalna dela na napravi.
- Pred uporabo namestite napravo na ravno delovno površino, ki ne drsi. Za delo imejte vedno dovolj prostora.
- Nikoli ne uporabljajte naprave, kadar dežuje.

- Obdelovan kos lesa odložite stabilno na površino naprave tako, da onemogočite njegov premik.
- Ne cepite premočenega lesa.
- Cepite samo po en kos lesa naenkrat.
- Ne cepite lesa, v katerem se nahajajo tujki.

## Oznake na napravi



### Legenda simbolov

V tem navodilu za uporabo ali na stroju se nahajajo sledeči simboli:







#### Varnost naprave:

					
Izdelek odgovarja ustreznim standardom Evropske skupnosti					







#### Prepovedi:

					
Splošna prepoved (skupaj z drugim ideogramom)	Ne dotikajte se z rokami notranjih delov	Ne vlecite za kabel			

#### Opozorilo:



					
Opozorilo/pozor	Nevarnost električnega udara	Previdno zaradi morebitnih poškodb / mečkanja rok	Nevarnost opeklin zaradi vroče površine	Nevarnost električnega udara	Uporaba naprave je dovoljena samo zunaj zaprtih prostorov.
					
Upošteвайте varnostno razdaljo					

#### Ukazi:



					
Uporabljajte pripomočke za zaščito oči.	Uporabljajte zaščitno čelado.	Uporabljajte pripomočke za zaščito sluha.	Uporabljajte zaščitne čevlje okovane s jeklom.	Uporabljajte zaščitne rokavice.	Pred odpiranjem stroja izvlecite vtič iz vtičnice

					
Pred uporabo natančno preberite navodilo za uporabo					

#### Varovanje bivanjskega okolja:

					
Ne mečite odpadkov v naravo; odstranite jih skladno s predpisi.	Kartonski ovitek je namenjen za reciklažo, odnesite ga v surovino.	Poškodovane in/ali odstranjene električne ali elektronske naprave odvrzite na ustrezno mesto ali odnesite v surovino.			

#### Ovitek:

					
Zavarujte pred vlago.	Smer ovitka: navzgor	Pozor krhko, lomljivo			



## Uporaba naprave v skladu z namenom

Cepilnik lesa je bil konstruiran izključno le cepljenje komadov lesa namenjenega za ogrevanje, ki so bili že skrajšani s žago, in to na maksimalna dolžino 1430 mm (brez cepilnega križa).

Stroj služi izključno samo za dela, za katera je bil predviden oz. skonstruiran in v skladu z napotki v tem navodilu za uporabo.

Proizvajalec ne odgovarja za škode, ki bi nastale zaradi neznanja ali neupoštevanja predpisov in določil, ki so navedena v teh navodilih za uporabo. Lesa nikoli ne cepite v vodoravni legi, oziroma prečno na vlakna.

## Sekundarne nevarnosti in varnostni ukrepi



**Opozorilo !!!**

**Zelo strogo je prepovedano, da bi preprečili delovanje, menjali, blokirali, demontirali, preuredili oziroma dodajali kakršnekoli dele k varnostnim in zaščitnim napravam. Neupoštevanje tej prepovedi ima lahko za posledico življenjsko nevarno poškodbo.**

**Proizvajalec ne more nositi odgovornosti za dejanske škode oziroma poškodbe oseb, ki bi nastale kot posledica omenjene opustitve.**

**V nadaljevanju, kot posledica zgoraj navedene opustitve, preneha veljati kakršenkoli garancijski zahtevak do izvajalca.**

## Mehanske sekundarne nevarnosti

Nevarnost	Opis	Zaščitni ukrepi	Sekundarna nevarnost
Poškodba.	Zaradi spuščanja hidravličnega noža lahko med cepljenjem pride do poškodbe ali celo izgube dela telesa.  Obstaja nevarnost, da se obdelovani material zagozdi. Prosimo, da pri sproščanju ne pozabite, da je les izpostavljen veliki napetosti in da se vaši prsti lahko ukleščijo v škrbino, ki je nastala kot posledica razcepa lesa.	Načeloma vedno uporabljajte varnostno upravljanje za dve roki. Ne posegajte v proces cepljenja.  Nikoli ne uporabljajte stroja hkrati z drugo osebo.  Če se zagozdi, les izbijte ven. Ob tem pazite, da vam padajoči komad lesa ne bi poškodoval nog.	Obrabljeni oziroma poškodovani pripomoček je treba brez odlaganja zamenjati z novim.  Pazite na osebe, ki stojijo v bližini!  Pri delu vedno uporabljajte zaščitno obutev.
Rezanje	Zaradi spuščanja hidravličnega noža lahko med cepljenjem pride do poškodbe ali celo izgube dela telesa.	Načeloma vedno uporabljajte varnostno upravljanje za dve roki. Ne posegajte v proces cepljenja.	Obrabljeni oziroma poškodovani pripomoček je treba brez odlaganja zamenjati z novim.
Splošna poškodba	Pri obdelovanju suhega lesa, lahko s cepljenjem drv povzročite hude poškodbe.  Kosi lesa, ki odpadajo pri cepljenju lahko poškodujejo noge osebe, ki dela s strojem.	Nikoli ne posegajte v proces cepljenja.  Vedno upoštevajte zadostno varnostno razdaljo od cepilne naprave.  Delajte varno in premišljeno.  Vedno uporabljajte predpisano obleko in ravnajte previdno.  Pri delu z napravo vedno nosite zaščitna očala.  Vedno uporabljajte predpisano obleko in ravnajte previdno.  Prav tako vedno uporabljajte takšno zaščitno obutev, ki sodi skupaj s predpisano zaščitno obleko.	Obrabljeni oziroma poškodovani pripomoček je treba brez odlaganja zamenjati z novim.  Neprenehoma pazite na osebe, ki stojijo v bližini.
Zatikanje, navitje	Ne nosite širokih oblačil ali nakita, ker se lahko zagrabijo	Vedno nosite oprijemajočo se obleko, pred delom odložite	

	v vrteče dele stroja.	nakit. Lase zaščitite z mrežo.	
--	-----------------------	--------------------------------	--

### Nevarnost zaradi hrupa

Nevarnost	Opis	Zaščitni ukrepi	Sekundarna nevarnost
Poškodbe sluha	Predolga uporaba žage lahko povzroči poškodbe sluha.	Vedno nosite zaščitne slušalke.	

### Zanemarjanje ergonomskih načel

Nevarnost	Opis	Zaščitni ukrepi	Sekundarna nevarnost
Malomarna uporaba osebnih zaščitnih sredstev.	Uporaba stroja brez primernih zaščitnih sredstev lahko pripelje do zunanjih in notranjih poškodb.	Vedno uporabljajte predpisano obleko in ravnajte previdno.	
Nepripravljena lokalna razsvetljava	V premalo osvetljenem prostoru obstaja večja nevarnost poškodb.	Pri delu z napravo vedno poskrbite, da bo delovni prostor dobro osvetljen.	

### Druge nevarnosti

Nevarnost	Opis	Zaščitni ukrepi	Sekundarna nevarnost
Odvržene predmete ali tekočine	Pri cepljenju lahko leteči mehanski delci poškodujejo vid.	Pri delu z napravo vedno uporabljajte zaščitna očala.	

### Odstranjevanje

Napotke za odstranjevanje opisujejo ideogrami na orodju oz. na njegovem ovitku. Njihov pomen je razložen v poglavju »Oznake na napravi«.

### Zahteve, ki jih mora spolnjevati uporabnik

Uporabnik je dolžan pred uporabo naprave natančno prebrati navodilo za uporabo.

### Izobrazba

Razen podrobnih napotkov izkušene osebe, je druga posebna kvalifikacija za porabo tega orodja, nepotrebna.

### Minimalna starost

Napravo lahko uporabljajo le osebe, ki so napolnile 18 let starosti.

Izjema so mladoletniki, ki se pripravljajo za poklic da bi dosegli znanje, ki mora biti pod nadzorom strokovnega inštruktorja.

### Šolanje

Za pravilno uporabo so potrebni le ustrezni napotki inštruktorja. Posebno šolanje zato ni potrebno.

## Transport in skladiščenje

Naprave za cepljenje drv so opremljene z velikimi kolesi. Če nameravate prevažati stroj, potem primite z obema rokama ročico na cepilnem stebričku, cepilno napravo pa nekoliko upognite nazaj. Da bi si olajšali upogibanje, stopite na okroglo streme, ki se nahaja pod motorjem.



**Da preprečite iztekanje hidravličnega olja, nikoli ne premeščajte položene naprave. Med prevažanjem cepilni nož vedno namestite popolnoma navzdol.**

## Tehnični podatki

Najvišja zmogljivost:	4,1 kW/5,6 PS
Volumen:	206 ccm
Konstrukcija motorja:	Power- Engine 4-Takt OHV
Gorivo / velikost rezervoarja:	Benzin bleifrei/4 l
Poraba:	0,75 l/h
Sistem za zagon:	Reversierstarter
Najvišji hidravlični tlak:	240 barov
Cepilni stebrič:	100 x 100 mm
Maks. delovni tlak:	11 t
Maksimalni dvig med cepljenjem.	520 mm
Skrajna dolžina cepljenega materiala:	1430 mm (brez cepilnega križa)
Skrajna dolžina cepljenega materiala:	1170 mm (skupaj s cepilnim križem)
Velikost mize:	približno 385 x 320 mm
Hrupnost LWA:	95 dB (A)
Teža ca.	192 kg
Dimenzije D x Š x V v mm:	1240 x 582 x 1284

Koda EAN: 4015671 22045 5

Številka izdelka: 02012

## Montaža in prva uvedba naprave v pogon

### Strežni vzvodi



1. Odvijte konzolo za pomožno ramo (slika 10)

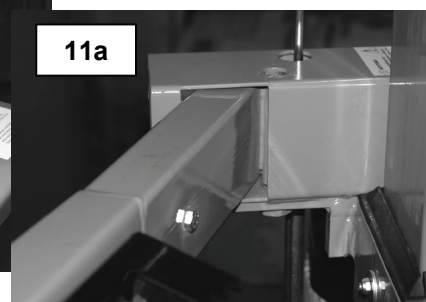
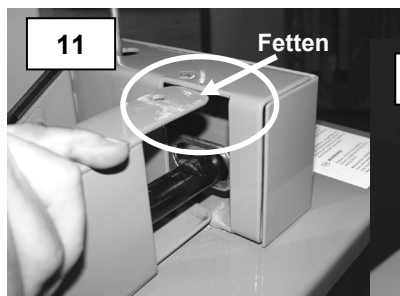

2. Namestite strežni vzvod in cev napeljite v odprtino prečne armature  
Leva pomožna rama je označena s črko "L" in desna s črko "R"!!!

Namig: Pred tem pa pločevinaste pete premažite tako iz zgornje, kot tudi iz spodnje strani!

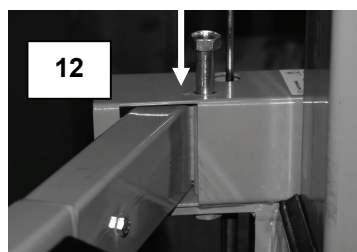

3. Nato namestite vijake, in to od zgoraj, skozi konzolo in pomožno ramo. (slika 12)

4. Vijak fiksirajte z nasprotno matico. (slika 13)

5. Sedaj lahko vzvod privijete.

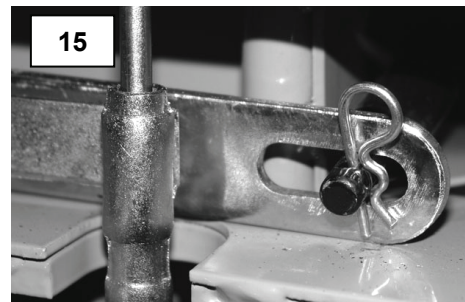
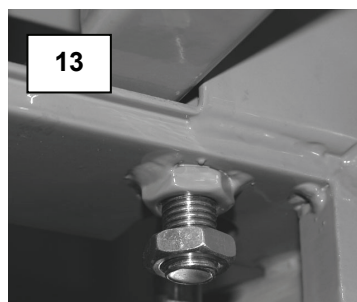

Sedaj vstavite zatiče, kateri so sestavni del dobave, v zadnjo stran konzole s pomožno ramo, kot je to razvidno iz slike (slika 15).

Ob zaključku je potrebno ponovno priviti pokrov konzole! (slika 16)

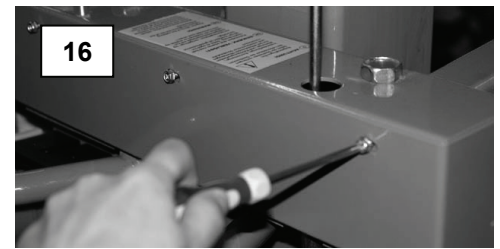

## Podaljšanje cepilnega klina

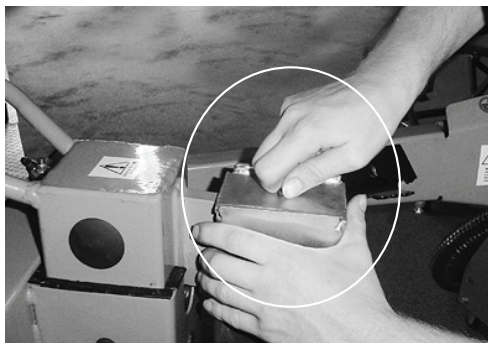

**Predn začnete z uporabo podaljška cepilnega klina, pospravite mizo za cepitev kratkih kosov lesa.**

Podaljšek cepilnega noža fiksirajte tako, da vijak privijete z roko. Nato ga privite z imbus ključem.

## **Preverjanje stanja motorja (slika 1)**

Kakovost motornega olja je odločilna za pravilno zmogljivost pogonske enote in življenjsko dobo motorja. Uporabljajte samo primerna in kakovostna maziva, saj neustrezna maziva uničujejo material in vodijo k takojšnjemu prenehanju veljavnosti garancije (priporoča se delno sintetično večnamensko mazivo specifikacije SAE 10 W 40). Napravo dobavljamo brez oz. z minimalno količino motornega olja, ki služi za preverjanje delovanja naprave pri proizvajalcu.

**Stanje olja redno preverjajte tj. pred vsako uvedbo v pogon!**

Predn preverjate stanje motornega olja, napravo postavite na ravno površino in v vodoravni položaj. Pri nalivanju in izpuščanju motornega olja in goriva pazite na življenjsko okolje: Uporabljajte ustrezne naprave za dolivanje in izpuščanje olja ali goriva. V vsakem primeru preprečite nekontrolirano iztekanje olja ali goriva!

Oljno merico (slika 1a) izvlecite ali odvijte iz rezervoarja.

Olje dolijte vse do znaka „Correct oil level“ (slika 1) ter preverite pravilno stanje (Motorno olje mora biti dolito do zgornjega navoja na grlu za dolivanje). Če se naprava stoji na neravnem terenu, se lahko zgodi, da bo olja v motorju preveč!

Nato oljno merico privijte oz. pospravite nazaj.

Kadar želite izpustiti olje (pri zamenjavi olja ali vzdrževanju), izvlecite oljno merico

(slika 1a) in odvijte vijak za izpust olja (slika 1b) Sestavni deli, kot so: Oljna merica, grlo za dolivanje, odprtina in vijak za izpuščanje olja, morajo biti vedno čisti! Uporabljajte primerne posode in preprečite onesnaževanje bivanjskega okolja z gorivi oziroma mazivi.

## Dolivanje goriva/preverjanje zračnega filtra

### Dolivanje goriva

Za svoje brezhibno delovanje motor potrebuje neosvinčen bencin Normal ali Super. Zaradi varovanja okolja izlijte neosvinčen bencin iz rezervoarja, če naprave ne boste uporabljali več kot 30 dni; s tem boste preprečili nastanek in usedanje smolnih ostankov v uplinjaču, filtru za gorivo in v rezervoarju, vendar pa lahko namesto tega gorivu dodate stabilizator.

### Ne dolivajte olja v bencin.

Snemite pokrov in v rezervoar nalijte gorivo največ do višine sita za čiščenje goriva. (Sito za čiščenje goriva se nahaja v polnilni odprtini rezervoarja) Preprečite stik goriva s kožo! Pazite, da bo gorivo vedno čisto in brez tujkov! Po vsakem dolivanju ali preverjanju dobro zaprite pokrov rezervoarja.

Napravo postavite na očiščeno površino.

Preverite vse dele, če niso poškodovani in če so dobro priviti.

Preverite cel filter za zrak, če ni onesnažen. Slika 7 prikazuje sestavne dele zračnega filtra, ki jih boste zagledali, ko boste odvili pokrov zračnega filtra (slika 6). Vsi sestavni deli, predvsem pa vložek zračnega filtra (slika 7a) morajo biti vedno čisti – čistilna sredstva: Bencin za čiščenje (upoštevajte varnostni list proizvajalca!)

Odprite ventil za gorivo (slika 2; poz. „ON“). Preverite, če je priključek svečke trdno nameščen na svojem mestu.

### Preverjanje stanja hidravličnega olja

Ko je cepilni steber pospravljen, prevrte z oljno merico (slika 9; poz. 8), če je polnila dovolj. Nivo hidravličnega olja se mora vedno nahajati med obema znakoma oljne merice. Po potrebi dolijte običajno uporabljeno hidravlično olje npr. HLP46 ali drugo iste viskoznosti.

## Rokovanje

### Nastavitev dviga

Pri kosih lesa, ki so manjši kot približno 50 cm ter pri večjem številu cepljenih kosov, je možno delovno storilnost povečati s skrajšanjem povratnega premika cepilnega noža.

### Ravnajte takole:

Na cepilno mizo postavite kratek kos lesa, cepilni nož pripeljite približno 2 cm nadenj, nato cepilni nož izklopite (stisnite rdeči gumb na stikalu in povlecite vtič iz vtičnice). S pomočjo stranske palice sedaj lahko skrajšate povratni premik noža tako, da boste palico fiksirali v zahtevani višini s pritrdilnim vijakom.

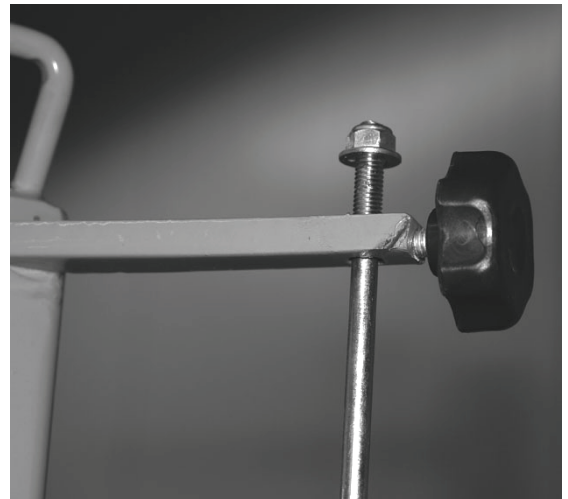

### Varnostni napotki pri prvi uporabi naprave v pogon

Pred začetkom dela preverite delovanje varnostnih naprav (predvsem upravljanja z dvema vzvodoma).

## Varnostni napotki za uporabnika

- Napravo uporabljajte šele, ko v celoti preberete priloženo navodilo za uporabo.
- Upoštevajte varnostne napotke, ki so navedeni na ovitku.
- Odgovarjate tudi za varnost drugih oseb.
- Cepljenje lesa je dovoljeno izvajati izključno samo v smeri potekanja vlaken.
- Pri lesu, ki ima grče, grozi nevarnost, da so bo med cepljenjem zagozdil. Zagozdene kose lesa sprostite tako, da boste nanj potrkali. Prepovedano je, da bi takšen les izrezovali.
- Grozi nevarnost, da se bo cepljen les zagozdil. Prosimo zavedajte se, da se hlod med sproščanjem nahaja pod vplivom močne napetosti ter da se kar lahko pripeti, da si boste v razcepljeni škrbini ukleščili prste.
- Stroj je namenjen izključno za to, da ga uporablja ena oseba; nikoli ga ne smeta uporabljati hkrati dve ali več oseb.

**Miza mora biti pri cepljenju vedno dobro fiksirana. Padajoča cepilna miza oziroma padajoči kosi hlodov Vam lahko poškodujejo noge.**



**Opozorilo:**

**Med cepljenjem vas hlod iz trdega lesa lahko močno udari.**

Pri dolgih hlodih iz trdega lesa priporočamo, da se delo izvaja brez cepilnega križa.



**Opozorilo:**

**Nikoli ne uporabljajte podaljška cepilnega klina skupaj z mizo na kratek les v najvišjem položaju.**



**Namig: S tem, da nož namažete, lahko cepite tudi problematičen hlod!**

## Odpiranje ventila za bencin

Stikalo motorja premaknite v položaj „ON“ (slika 3)

Poskrbite, da bo pri vžiganju motor že ohlajen.

Vključite čok motorja

(slika 4; poz. „ČOK“)

Najprej večkrat zaporedoma in kratko povlecite vrv zaganjača tako, da bo napeto. Vrv za ročni zagon povlecite počasi v napet položaj, ob tem pa z levo roko podprite motor, nakar vrv enkrat močno potegnite.

Čok izklopite šele, ko motor steče.

(slika 4; poz. „RUN“)

Ročico za pospešek motorja premaknite v delovni položaj (slika 4; poz. Zajec)

## Ne pozabite

Vrv zaganjača se ne sme navijati sama. Vedno jo narahlo spuščajte z eno roko nazaj. Če motor ne vžge tudi po več poskusih preverite, ali v rezervoarju dovolj bencina, oz. če ni bencin »zalil« motorja. Morda je v cilindru preveč goriva, ki je zalilo vžigalno svečko.

## Izklop motorja

Ročico za plin premaknite v položaj slike 4; poz. Želva).

Motor izklopite s stikalom (slika 3; poz. „OFF“). Kadar motor deluje, ga nikoli ne puščajte brez nadzora.

Motorja nikoli ne ugašajte, dokler je vklopljen čok. S tem lahko poškodujete motor. Zaprite bencinski ventil (slika 2; poz. „OFF“). Počasi povlecite ročaj zaganjača, dokler ne začutite upor. Ventili se tako zaprejo.

Ta poseg je potreben zato, da v komoro za zgorevanje ne pride od zunaj vlažen zrak.

1. Cepljen material položite na mizo in glede na njegovo velikost nastavite ustrezno povratno delovanje (glejte nastavitve dviga).
2. Cepljen material stisnite z obema ročicama (glejte Nastavitve skrajnega vijaka) in pritisnite ju istočasno navzdol.
3. Razpolovljen les vzemite ven in na mizo položite naslednji kos lesa.
4. Če boste rezilo občasno namazali z mazivom, boste lahko cepili tudi zahtevnejše kose lesa.

Vključite stroj in počakajte, da se cepilni steber nastavi v izhodiščni položaj.

Sedaj pritisnite na oba vzvoda da trn stroja zdrsne dol. Izmenično pritiskajte le desno ali levo ročico, po potrebi. Vedno ko se cepilni steber zaustavi, lahko napravo uporabljate naprej.





Če pa se cepilni steber premika navzdol, potem boste morali poseči z obema rokama. Posvetujte se s strokovnjaki pooblaščenega servisa.

**V nevarnih situacijah in če pride do nesreče boste morali ročico pospeška čimprej vrniti v položaj »STOP«, s stikalom za izklop pa ugasniti motor (slika 3; poz. „OFF“).**

## Hidralični sistem

### Hidralični sistem

Hidravlične cevi in spoje preverite po približno 4 urah delovanja naprave in jih privijte (zatesnite), če je potrebno.

### Hidravlično olje / rezervoar

Za vse cepilnike je možno uporabljati hidravlično olje, ki je bežno v prodaji. (npr. HLP 46) ali mazivo drugega proizvajalca enake viskoznosti).

## Okvare – vzroki – način odpravljanja

Okvara	Vzrok	Rešitev
Cepilnik ne izkazuje zahtevane moči	Premalo hidravličnega olja mehanizem za zagon je upognjen; tozadevni del mehanizma hidravličnega dviga pri ventilu ni popolnoma potisnjen not.	Dolijte hidravlično olje. Ponovno bo potrebno nastaviti mehanizem tj. zategniti odgovarjajoče matice.
Hidravlična črpalka piska, cepilni nož deluje neustaljeno.	Premalo olja v rezervoarju.	Dolijte hidravlično olje.
Motor ne vžge	Stikalo »Stop« ni v položaju »I« (za Vklp)  Zaprta je ventil za gorivo. Čok je odprt Priključek svečke je snet Umazana ali poškodovana svečka za vžig Nepravilna razdalja elektrod vžigalne svečke.	Stikalo za preklp funkcij nastavite na »I«  Odprite ventil za gorivo Zaprte ročico čoka. Namestite priključek svečke. Vžigalno svečko očistite ali zamenjajte z novo. Razdaljo elektrod nastavite na 0,7 – 0,8 mm
Motor vžge, a se takoj ugasne.	Prazen rezervoar za gorivo Staro gorivo	Dolijte gorivo. Rabljeno gorivo izpustite, napolnite jo z novim
Delovanje motorja ni ritmično	Zračni filter je zamašen Prevelika razdalja elektrod svečke za vžig Umazana ali poškodovana svečka za vžig	Očistite zračni filter. Razdaljo elektrod nastavite na 0,7 – 0,8 mm Vžigalno svečko očistite ali zamenjajte z novo.
Motor odpoveduje pri visokih vrtljajih	Popuščen priključek ali kabel vžigalne svečke  Umazana mrežica za gorivo Prezračevanje v pokrovu rezervoarja Zračni filter je zamašen Staro gorivo	Vtičnico trdno namestite na svečko, pritrdite kabel Očistite mrežico goriva Zamenjajte pokrov rezervoarja Očistite zračni filter. Rabljeno gorivo izpustite, napolnite jo z novim  Razdaljo elektrod nastavite na 0,7 – 0,8 mm
Motor ima premajhno zmogljivost	Prevelika razdalja elektrod svečke za vžig	Očistite zračni filter.
Motor se pregreva	Zračni filter je zamašen  Delovanje hladilnega sistema je omejeno Premalo motornega olja Zračni filter je zamašen	Očistite prezračevalno mrežico in hladilna rebra Dopolnite motorno olje Očistite zračni filter.

## Varnostni napotki za preglede in vzdrževanje

Pri popravilih oziroma vzdrževanju je nujno, da izklopite motor in z potegom vtičnice odklopite tudi svečko za vžig. (slika 7).

Kadar odhajate od cepilnika je nujno, da vedno izklopite motor!!!

### Pregledi in vzdrževanje

Cepilniki se vedno dobavljajo s cepilnimi noži izdelanimi iz bolj trdega jekla. V kolikor bi po končanem cepljenju lesa, ki morda vseboval nevidne tuje delce (beton, jeklo itd.) ugotovili majhno deformacijo konice cepilnega noža, je potrebno, da tovrstne deformacije odstranite z brušenjem oziroma piljenjem. Nenehna skrb za ostrost konice cepilnega noža poveča delovno storilnost.

Le redno in temeljito vzdrževana naprava Vam bo služila kot dober pomočnik pri delu. Nezaodostno vzdrževanje in nega lahko povzroči nepričakovane nezgode ali poškodbe.

Naprava naj bo vedno čista. Dotrajano hidravlično olje zamenjajte z novim (HLP 46 # 42004 ali z drugim izdelkom iste viskoznosti).

Nivo olja drva za cepljenje je mora biti vedno med oznakama Min in Max.

Poskrbite, da bo cepilnik vedno shranjen v navpičnem položaju.

Zamenjava hidravličnega olja: Pod vijak za izpuščanje hidravličnega olja namestite primerno posodo (slika 8 točka 11) in vijak za izpuščanje odvijte.



**Opozorilo! Staro olje je treba odlagati v skladu s predpisi, S tem namenom se obrnite na strokovni servis. Odlaganje olja na drug način je strogo prepovedano. S takšnim ravnanjem se boste izpostavili pregonu in občutni kazni.**

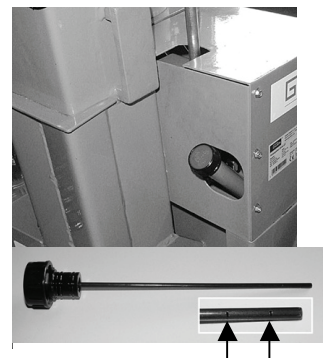

Sedaj vijak za izpuščanje ponovno privijte. **Pozor, v posodi za hidravlično olje se v nobenih okoliščinah ne sme pojaviti nesnaga.** Sedaj posodo za hidravlično olje napolnite in s pomočjo oljnega merilca preverite, ali se v posodi nahaja zahtevana količina hidravličnega olja. **Opozorilo: Olje dopolnjujte vedno samo takrat, ko je cepilni stebriček pospravljen!**

Dotrajane sestavne dele zamenjajte le z novimi, originalnimi nadomestnimi deli. Redno preverjajte tesnost hidravličnih cevi in cevnih priključkov.

### Plan nadziranja in vzdrževanja

Časovni interval:	Opis	Druge podrobnosti
Pred vsako uporabo	Premažite cepilni stebriček / preverite stanje motornega olja	
Po približno 4 urah delovanja	Preverite tesnost hidravličnih cevi in priključkov, v primeru potrebe je dodatno privijte.	
Po približno 500 urah delovanja	Hidravlično olje zamenjajte z novim	



## Servis

Ali imate **tehnična vprašanja? Reklamacijo? Ali potrebujete rezervne dele ali nova navodila za uporabo?** Na naši spletni strani **www.guede.com** Vam bomo v oddelku **Servis** hitro pomagali. Prosimo, pomagajte nam, da bomo lahko mi pomagali vam. Da lahko Vašo napravo v primeru reklamiranja identificiramo, prosimo, da nam pošljete serijsko številko, št. naročila in leto izdelave. Vse navedene podatke boste našli na tipski etiketi. Da imate vse navedene informacije pri roki, jih prosim vnesite tu:

**Serijska številka:**  
**Kataloška številka:**  
**Leto izdelave:**

**Telefon:** +49 (0) 79 04 / 700-360  
**Telefaks:** +49 (0) 79 04 / 700-51999  
**E-pošta:** support@ts.guede.com

# Izjava o ustreznosti ES

## EC Declaration of Conformity

S tem izjavljamo,  
*We herewith declare,*

Güde GmbH & Co. KG  
Birkichstraße 6, 74549 Wolpertshausen, Germany

da koncepcija in zgradba spodaj navedenih naprav v izvedbah, ki jih uvajamo na trg, ustreza vsem osnovnim predpisom in določilom smernic ES za varnost in higieno.

*that the following Appliance complies with the appropriate basic safety and health requirements of the EC Directive based on its design and type, as brought into circulation by us.*

V primeru spremembe naprave, o kateri se niste posvetovali z nami, ta izjava izgubi svojo veljavnost.

*In a case of alternation of the machine, not agreed upon by us, this declaration will loose its validity.*

**Označitev naprav:** - DHH 1050/11 T ECO  
*Machine description:*

**Številka izdelka:** - 02012  
*Article-No.:*

**Uporabne smernice ES:** - 2006/42 EG  
*Applicable EC Directives:* - 2004/108 EG  
- 2002/88 EG

**Uporabljeni usklajeni standardi:** - EN 609-1:1999+A2  
*Applicable harmonized* - EN ISO 14982:2009  
*Standard:*

**Datum/Podpis proizvajalca:**  
*Date/Authorized Signature:*

06.05.2011



**Podatki o podpisniku:**  
*Title of Signatory:*

gospod Arnold, direktor

**Technická dokumentácia:**  
*Technical Documentation:*

J. Bürkle FBL; QS



Zahvaljujemo Vam se na kupnji postrojenja za cijepanje drva Güde te na povjerenju koje ste ukazali našim proizvodima.

**!!! Prije prvog stavljanja stroja u rad neophodno je pročitati sve informacije i upute navedene u Naputku za uporabu.**

A.V. 2 Dodatno tiskani materijali, i djelomične dopune, zahtijevaju odobrenje. Pridržano pravo na tehničke izmjene. Slike su za ilustraciju

## Uređaj

Masivni stroj za cijepanje drva, nož za cijepanje od specijalnog čelika, svi čelični dijelovi s vrlo kvalitetnim premazom praškaste boje, sa kvalitetnom hidrauličkom crpkom.

Oprema:

stol za cijepanje drva s 3 moguća položaja, dvoručno rukovanje sa sigurnosnim ručkama, mogućnost podešavanja podizaja za cijepanje (visine cijepanja), veliki kotači sa ručkom za dvoručno rukovanje mehanizmom za pomicanje, četverostrane vodilice

Motor 4-Takt Power- Engine,  
4,1 KW/5,6 PS

Postrojenje je namijenjeno isključivo za cijepanje drva za loženje.

## Popis uređaja (vidi sliku 8)

1. stupac za cijepanje
2. radna ramena
3. stol za cijepanje
4. ručka za transport
5. kotači za prijevoz
6. hidraulička crijeva
7. hidraulični ventil
8. mjerilo za mjerenje razine hidrauličkog ulja
9. motor sa unutarnjim sagorijevanjem
10. konzola za rukovanje
11. vijak za ispuštanje ulja iz hidraulike
12. Trigger štap

### Jamstvo

Pravo na jamstvo – vidi priloženi jamstveni list (karticu).

## Opće upute za sigurnost na radu

Prije početka rada, neophodno je temeljito pročitati ove upute za uporabu. U slučaju bilo kakvih sumnja ili poteškoća u vezi instalacije i rukovanja sa ovim uređajem obratite se proizvođaču (Odjelu za servis).

Uređaj zaštititi od vlage, kiše i prašine.

**U SVRHU OSIGURANJA VISOKOG STUPNJA BEZOPASNOSTI I SIGURNOSTI KOD RADA SA STROJEM PRIDRŽAVAJTE SE, MOLIM, SLIJEDEĆIH UPUTA ZA RAD:**

### UPOZORENJE!

1. Pridržavajte se uputa proizvođača.
2. Stroj ne smije biti izložen djelovanju klimatskih uticaja, kiše niti snijega.
3. Spriječite, da uređaj koriste djeca ili tuđe neinformirane osobe.
4. Nikada ne ostavljajte uključeni stroj bez nadzora, u suprotnom slučaju može stroj uzrokovati ozljede i štete.
5. Osigurajte, da se ostale osobe zadržavaju u primjernoj razdaljini od uređaja.
6. Vaše radno mjesto na kojem radite bi trebalo biti savršeno ravno, stabilno i prostorno kako bi bilo omogućeno slobodno kretanje oko postrojenja.
7. Kako bi bilo moguće otpremanje i dopremanje postrojenja na radno mjesto potrebno je ukloniti s puta sve predmete o koje se možemo spotaknuti.
8. Prostorije moraju biti dobro osvijetljene.

9. Postrojenje je namijenjeno isključivo za korištenje i upravljanje jednom osobom. Sa postrojenjem ne smiju istovremeno raditi dvije ili više osoba.
10. Dopunjavanje goriva u spremnik postrojenja dozvoljeno je tek nakon što se motor ohladi.
11. Upotrebljavati zaštitno odijelo! Prije rada s postrojenjem skinite nakit, prstene i sat.
12. Prilikom rada nosite zaštitne naočale.
13. Pri radu uvijek nosite zaštitne radne rukavice.
14. Prilikom rada nosite zaštitne naočale.
15. Prije pregradnje, podešavanja, čišćenja i održavanja stroja kao i prije otklanjanja kvarova neophodno je isključiti motor postrojenja.
16. Mjesto korištenja postrojenja mora biti savršeno čisto, bez ostataka komada drva, drvnog otpada i kore.

### Upute za slučaj nužde

U slučaju ozljeda pružite ozlijeđenoj osobi prvu pomoć i što najbrže zatražite pomoć liječnika. Ozlijeđenu osobu štite od daljih ozljeda i čuvajte je u miru.

## Sigurnosne i preventivne sigurnosne mjere

### Opće informacije

Radi sigurnosti na radu neophodno je respektirati i pridržavati se sigurnosnih uputa navedenih u ovom Naputku za korištenje te upute za rukovanje, održavanje i popravke stroja.

### Osoblje stroja

**Korištenje stroja za cijepanje drva je povezano sa određenim rizicima. Zbog toga smiju sa strojem rukovati samo iskusni djelatnici sa odgovarajućom kvalifikacijom i obukom. Osoblje stroja mora nositi pri radu usku odjeću i zaštitne radne čizme. Osobe mlađe od 18 godina ne smiju rukovati sa strojem. Međutim, sa strojem za cijepanje drva smiju raditi osobe mlađe od 16 let ukoliko se radi o praktičnom usavršavanju pod nadzorom stručnjaka.**

### Radno mjesto

Radi sigurnosti na radu kod cijepanja drva neophodno je osigurati savršeno ravno radno mjesto radi stabilnosti i dovoljnog prostora pri radu. Kod premještanja i pohrane stroja neophodno je ukloniti sa pristupnih putova sve moguće prepreke. Neophodno je osigurati dovoljno osvijetljenje radnog prostora.

### Priprema rada

Kod popravaka ili radova na održavanju stroja i kod napuštanja stroja za cijepanje drva neophodno je prekinuti napajanje stroja električnom strujom, i to pritiskom crvenog gumba na prekidaču, i izvaditi utikač priključnog kabla iz utičnice. **Prekidanje dovoda električne struja stavljanje prekidača u položaj ISKLJUČENO nije dovoljno.** Strojevi za cijepanje drva GÜDE isporučuju se isključivo sa tvrdim noževima. Ako nakon cijepanja drva koje sadržava nevidljiva strana tijela npr. od betona, čelika itd. utvrdite deformaciju oštrice noža za cijepanje, obradite oštricu turpijom ili brušenjem. Redovito brušenje noža za cijepanja povećava radni kapacitet.

**SAVIJET: Stroj za cijepanje podmažite mazivom (u slučaju problematičnog drva).**

**Prije prvog stavljanja stroja u rad provjerite funkciju sigurnosnog uređaja (prije svega obije funkcijske poluge).**

**UPOZORENJE! Prije svakog stavljanja uređaja u pogon provjerite, da li je stol za cijepanje sigurno fiksiran.**

- Radno mjesto održavajte u čistom stanju i odmah otklanjajte ostatke rascijepljenog drva.
- Vodite računa o tome da je drvo prirodna sirovina koja može izmaknuti kontroli prilikom cijepanja. (naglo izbačeni komadi drva).
- Uvijek koristite zaštitnu obuću.
- Nikada nemojte stavljati ruke na čeonu površinu drva odnosno u područje ulaza noža za cijepanje.
- Čeone površine drva moraju biti pravokutne (ako je to moguće) radi stabilnog položaja obratka na stolu kako ne bi došlo do klizanja obratka u stranu.
- Zabranjeno je demontirati i deaktivirati zaštitne elemente stroja.
- Sa radnog mjesta uklonite drvo, drveni otpad i koru.
- Provjerite električne kablove. Ne upotrebljavajte oštećene električne kablove.
- Prije puštanja stroja u rad provjerite ispravno funkcioniranje mehanizma za oboručno rukovanje.
- Upotrebljavati zaštitno odijelo! Prije rada s uređajem skinite nakit, prstene i sat.
- Nosite zaštitno odijelo.
- Oprezno pri radu: Kod rada sa strojem postoji opasnost od ozljeda prstiju i ruku.

- Kod rada sa strojem moraju biti montirani funkcionalni elementi za zaštitu te zaštitni poklopci.
- Za cijepanje teških ili teško obradivih komada drva koristite odgovarajuća sredstva za podupiranje.
- Nakon završetka popravka ili radova na održavanju neophodno je ponovo montirati sve zaštitne i sigurnosne elemente uređaja.
- Prije upotrebe stroj za cijepanje postavite na ravnu neklizajuću podlogu. Osigurajte slobodno kretanje oko stroja.
- Stroj za cijepanje drva nemojte koristiti po kiši.
- Osigurajte stabilan položaj obratka na površini stroja kako ne bi dolazilo do njegovog pomaka.
- Ne cijepajte mokro drvo.
- Uvijek cijepajte samo jedan komad drva.
- Nemojte cijepati drvo u kojem se nalaze strani predmeti.

## Oznake na uređaju



### Značenje simbola

U ovom naputku i/ili na stroju koriste se slijedeći simboli:







#### Sigurnost proizvoda:

					
Proizvod ispunjava odgovarajuće norme Europske zajednice.					







#### Zabrane:

					
Opća zabrana (zajedno sa drugim ideogramom)	Ne dirajte unutarnje dijelove golim rukama.	Ne vucite za kabao			

#### Upozorenje!



					
Upozorenje	Upozorenje na opasnost od ozljeda uslijed strujnog udara	Upozorenje: opasnost od ozljede ruku	Upozorenje na vruću površinu	Upozorenje na opasnost od ozljeda uslijed strujnog udara	Postrojenje se smije koristiti samo izvan zatvorenih prostorija.
					
Održavajte sigurnosno odstojanje					

#### Naredbe:



					
Upotrebljavati prigodnu zaštitu očiju.	Upotrebljavati prigodnu zaštitu za glavu.	Upotrebljavati prigodnu zaštitu sluha.	Koristite zaštitne cipele sa čeličnim špicama.	Koristite zaštitne rukavice.	Prije otvaranja postrojenja izvadite utikač iz utičnice

					
Prije rada sa strojem pažljivo pročitajte ovaj naputak za uporabu.					

## Zaštita okoliša:

					
Otpad ne bacajte u životnu sredinu, ali ga redovito likvidirajte.	Ambalažu od ljepenke odnesite na recikliranje u odgovarajući centar za skupljanje otpada.	Oštećene i/ili likvidirane električne odnosno elektronske uređaje treba odnijeti u centar za skupljanje otpada ove vrste.			

## Pakiranje:

					
Čuvajte od utjecaja vlage	Smjer omotača: prema gore	Pažnja! Krhki tovar!			

## Korištenje uređaja sukladno njegovoj namjeni

Postrojenje za cijepanje drva namijenjeno je isključivo za cijepanje komada drva za loženje koje je prethodno skraćeno pilom, duljine najviše 1430 mm (bez križa za cijepanje).

Ovaj stroj se ne smje koristiti za druge radove osim onih za koje je konstruiran a koji su navedeni u naputku za korištenje.

U slučaju nepoštovanja opće važećih propisa navedenih u ovom naputku proizvođač ne snosi odgovornost za eventualno nastale štete. Drvo nikada nemojte cijepati ako je položeno niti preko vlakana.

## Sekundarna opasnost i zaštitne mjere



**Upozorenje!!!**

**Strogo je zabranjeno isključivati (deaktivirati), mijenjati, blokirati, demontirati, pregrađivati ili dodavati bilo kakve dijelove sigurnosnih i zaštitnih elemenata postrojenja. Nepoštivanje ove zabrane može uzrokovati ozbiljne ozljede opasne po život.**

**Proizvođač ne snosi odgovornost za materijalne štete ili ozljede osoba nastale iz nehaja zbog nepoštivanja ove odredbe.**

**Pored toga, u slučaju nepoštivanja gore navedene zabrane korisnik postrojenja gubi sva prava prema proizvođaču.**

## Mehanički sekundarni rizici

Opasnost	Opis	Zaštitne mjere	Sekundarna opasnost
Natučenje	Prilikom cijepanja drva može prilikom spuštanja hidrauličkog noža doći do oštećenja ili čak i amputacije dijelova tijela.  Postoji opasnost od blokade cijepanog komada drva. Kod oslobađanja zaglavljenog komada drva iz postrojenja, vodite računa o tome da je drvo izloženo velikom naprezanju te da može doći do stezanja Vaših prstiju u rascjepu drva.	U svakom slučaju koristite dvoručno sigurnosno upravljanje. Nikad ne intervenirajte u proces cijepanja drva.  Nikad ne radite u dvoje.  Blokirani komad drva oslobađajte samo izbijanjem. Pri tome izbjegavajte ozljede nogu zbog pada drva.	Istrošeno ili oštećeno pomagalu mora biti odmah zamijenjeno novim.  Pazite na osobe koje stoje u blizini stroja!  Prilikom rada nosite uvijek zaštitne naočale.
Povrede sječenjem	Prilikom cijepanja drva može prilikom spuštanja hidrauličkog noža doći do oštećenja ili čak i amputacije dijelova tijela.	U svakom slučaju koristite dvoručno sigurnosno upravljanje. Nikad ne intervenirajte u proces cijepanja drva.	Istrošeno ili oštećeno pomagalu mora biti odmah zamijenjeno novim.
Opća oštećenja	Kod obrade suhog drva može doći do ozbiljnih ozljeda uslijed previše intenzivnog cijepanja.	Nikad ne intervenirajte u proces cijepanja drva.  Pri radu uvijek stojite na dovoljnoj udaljenosti od	Istrošeno ili oštećeno pomagalu mora biti odmah zamijenjeno novim.  Pazite na osobe koje stoje u

	Drveni komadići, koji nastaju prilikom cijepanja, mogu pasti dole i oštetiti noge korisnika.	<p>postrojenja.</p> <p>Kod rukovanja sa strojem uvijek postupajte pažljivo i oprezno.</p> <p>Pri radu uvijek nosite odgovarajuću zaštitnu odjeću i radite vrlo oprezno.</p> <p>Prilikom rada sa uređajem nosite uvijek zaštitne naočale.</p> <p>Pri radu uvijek nosite odgovarajuću zaštitnu odjeću i radite vrlo oprezno.</p> <p>Pri radu uvijek koristite zaštitnu obuću koja se koristi u kombinaciji sa propisanim radnim odijelom.</p>	blizini stroja!
Hvatanje, namatanje	Široka odjeća, nakiti ili duga kosa mogu biti zahvaćeni rotirajućim dijelovima stroja.	Pri radu uvijek nosite tijesnu odjeću, ne nosite nakite. Kosu zaštitite mrežicom za kosu.	

### Opasnost od buke

Opasnost	Opis	Zaštitne mjere	Sekundarna opasnost
Oštećenje sluha	Dulji rad sa pilom može uzrokovati oštećenje sluha.	Uvijek koristite sredstva za zaštitu sluha.	

### Nepoštivanje ergonomskih načela

Opasnost	Opis	Zaštitne mjere	Sekundarna opasnost
Nemarno korištenje sredstava za osobnu zaštitu	Kod rada sa glodalicom bez korištenja sredstava za osobnu zaštitu na radu može doći do ozbiljnih unutarnjih i vanjskih ozljeda.	Pri radu uvijek nosite odgovarajuću zaštitnu odjeću i radite vrlo oprezno.	
Neodgovarajuće mjesno osvjetljenje.	Nedostatno osvjetljenje predstavlja veliki sigurnosni rizik.	Prilikom rada sa aparatom osigurajte uvijek dostatno osvjetljenje.	

### Ostale opasnosti

Opasnost	Opis	Zaštitne mjere	Sekundarna opasnost
Odbačeni predmeti ili tečnost.	Prilikom cijepanja drva može doći do ozljede Vaših očiju sitnim česticama drva.	Prilikom rada sa uređajem nosite uvijek zaštitne naočale.	

### Likvidacija

Naputci za likvidaciju izraženi su ideogramima, koji se nalaze na uređaju odnosno na ambalaži. Popis pojedinih značenja ćete naći u poglavlju «Oznake na uređaju».

### Preporuke prije upotrebe

Prije upotrebe uređaja pažljivo pročitajte ove upute za korištenje.

### Kvalifikacija

Osim obične instruktaže od strane stručno osposobljene osobe za korištenje ovog koloturnika nije potrebna nikakva specijalna kvalifikacija.

### Minimalna starost osoblja stroja

Sa uređajem smiju raditi samo osobe koje su napunile 18 godina.

Iznimka jest samo korištenje uređaja od strane maloljetnih osoba u sklopu stjecanja stručne prakse i pripreme za zanimanje u svrhu stjecanja stručne spreme pod nadzorom iskusnog instruktora.

### Obuka

Korištenje uređaja zahtijeva samo odgovarajuću pouku. Specijalna obuka nije neophodna.

## Transport i skladištenje

Strojevi za cijepanje drva su opremljeni velikim kotačima. Ako želite stroj premjestiti, držite objema rukama dršku na stupcu za cijepanje i lagano ga sklopite unazad. Za olakšanje sklapanja postrojenja stanite na lučni stremen ispod motora.



Da biste spriječili istjecanje hidrauličkog ulja, **nikad** stroj ne premještajte **u ležećem položaju**. Prilikom prijevoza uvijek **spustite nož za cijepanje skroz dole**.

## Tehnički podaci

Maks. snaga:	4,1 kW/5,6 PS
Volumen dizanja:	206 ccm
Konstrukcija motora:	Power- Engine 4-Takt OHV
Gorivo / sadržaj rezervoara:	bezolovni benzin /4 l
Potrošnja:	0,75 l/h
Sistem za paljenje:	povratni starter
Maks. hidraulički tlak:	240 bara
Stub za cijepanje:	100 x 100 mm
Maksimalan tlak kod cijepanja:	11 t
Maks. podizaj kod cijepanja:	520 mm
Maks. dužina cijepanog materijala:	1430 mm (bez križa za cijepanje)
Maks. dužina cijepanog materijala:	1170 mm (s križem za cijepanje)
Veličina stola:	približno 385 x 320 mm
Razina buke LWA:	95 dB (A)
Približna težina:	192 kg
Dimenzije D x Š x V u mm:	1240 x 582 x 1284

EAN: 4015671 22045 5

Broj proizvoda: 02012

## Montaža i prvo puštanje u rad

### Radna ramena



1. Odvijte konzolu za pomoćno rame (slika 10)

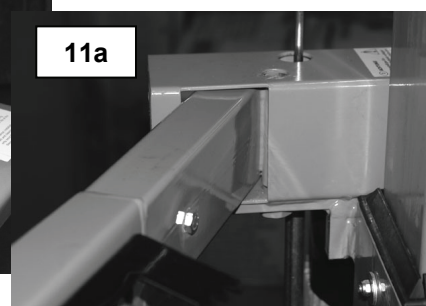
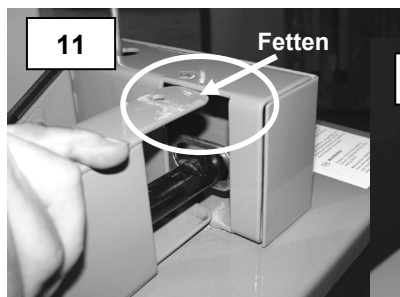

2. Namjestite radno rame i cijev stavite u otvor poprečnog armiranja. Spojnog dijela. (Slika br. 11)  
Lijevo rame postrojenja označeno je slovom "L", a desno rame označeno je slovom "R"!!!



Savjet: Prije toga podmažite limene potporne elemente gore i dole!

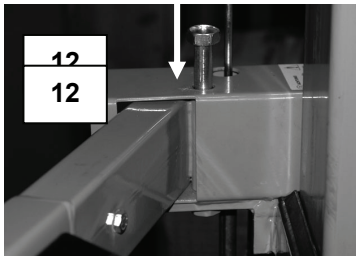

3. Sada odozgo provucite vijak kroz konzolu i pomoćno rame. **(slika 12)**
4. Vijak zavrnite suprotnom maticom. **(Slika br. 13)**
5. Sada možete radno rame ponovno zategnuti.

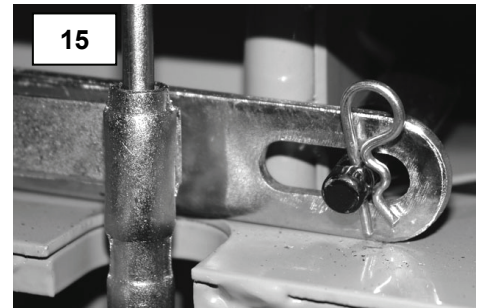
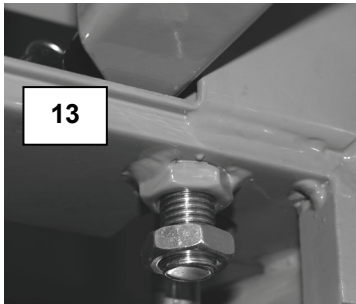

Sada namjestite rascjepke koje dolaze s postrojenjem kao sastavni dio isporuke, u stražnji dio konzole s pomoćnim ramenom, kao što je prikazano na **(slika 15)**.

Na kraju je potrebno ponovno pričvrstiti vijcima poklopac konzole! **(Slika br. 16)**

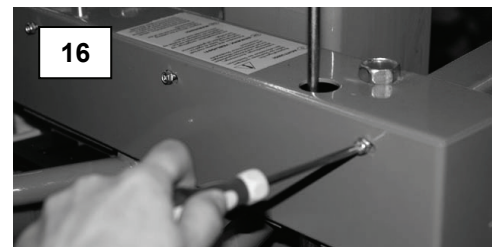

## **Produžetak klina za cijepanje**

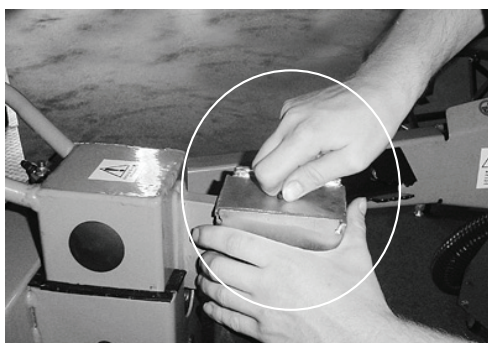

 **UPOZORENJE !!!**

**Prije nego što počnete raditi s produžetkom klina za cijepanje, uklonite stol za kratka drva.**

Produžetak noža za cijepanje fiksirajte tako što vijak zavrnete rukom. Zatim ga zategnite pomoću imbus ključa.

## Provjera motora (slika 1)

Kvaliteta motornog ulja je vrlo važna za ispravan rad motora i radni vijek stroja. Koristite samo odgovarajuća i vrlo kvalitetna maziva, neodgovarajuća maziva uništavaju stroj – u slučaju korištenja neodgovarajućih maziva korisnik odmah gubi sva prava iz jamstva (isporučuje se djelomično sintetičko univerzalno mazivo specifikacije SAE 10 W 40). Prilikom otpreme u stroju nema motornog ulja (ili eventualno samo u maloj količini radi tvorničke kontrole).

**Stanje ulja treba u svakom slučaju provjeravati prije svakog puštanja stroja u rad!**

Pripremite stroj za kontrolu, kada je stroj postavljen na ravnoj podlozi razina ulja mora biti u vodoravnom položaju. Kod dodavanja ulja ispuštanja motornog ulja i goriva pridržavajte se propisa za zaštite okoliša: Koristite odgovarajuća sredstva za punjenje i ispuštanje ulja i goriva. U svakom slučaju morate spriječiti nekontrolirano istjecanje goriva ili ulja!

Mjerilo razine ulja (slika 1a) izvucite ili odvrnite a nakon toga izvucite.

Dopunite ulje sve do oznake „**Correct oil level**“ (slika 1) i provjerite ispravnu razinu ulja (razina motornog ulja mora dosezati do posljednjeg navoja na grlu za dopunjavanje goriva). Ukoliko je stroj postavljen na neravnoj podlozi, može doći do prepunjenja spremnika motornog ulja!

Mjerilo razine ulja ponovo zavijte odnosno stavite na svoje mjesto.

Ako želite ulje ispustiti (zamjena ulja, održavanje itd.), izvadite mjerilo razine ulja

**(slika 1a) i odvijte vijak za ispuštanje ulja (slika 1b) Mjerilo razine ulja i otvor za dopunjavanje ulja, otvor za ispuštanje ulja i vijak za ispuštanje ulja održavajte u čistom stanju! Koristite odgovarajuće posude i spriječite onečišćenje okoliša gorivom ili mazivima.**

## Punjenje goriva/provjeravanje filtra za zrak

### Punjenje goriva

Upotreba bezolovnog benzina Normal i Super osigurava besprijekoran rad motora. Ako se radi zaštite okoliša koristi bezolovni benzin, potrebno je potpuno ispustiti gorivo iz motora ako ga nećete koristiti dulje od 30 dana kako biste spriječili nastanak viška smole u karburatoru, filtru goriva te u spremniku, ili dodati u gorivo stabilizator.

### U benzin nemojte dodavati ulje.

Gorivo dopunite u spremnik na slijedeći način: skinite poklopac i dopunite gorivo najviše do oznake filtarskog sita za gorivo. (Filtarsko sito za gorivo nalazi se na otvoru spremnika) Spriječite kontakt kože s gorivom! Gorivo mora biti uvijek čisto bez prljavštine! Nakon svakom dopunjavanja benzina ili kontrole dobro zatvorite poklopac spremnika.

Uređaj stavite na očišćenu površinu.

Provjerite sve dijelove, da nisu oštećeni i da su zavrnuti.

Provjerite eventualno onečišćenje zračnog filtra u potpunom stanju. Na slici br.7 prikazane su komponente zračnog filtra s odvijenim poklopcem zračnog filtra (slika 6). Svi dijelovi zračnog filtra, a posebno filtarski uložak zračnog filtra (slika br. 7a) moraju biti uvijek u čistom stanju – sredstva za čišćenje: Benzin za čišćenje (pridržavajte se uputa navedenih u sigurnosnom listu proizvođača!)

Otvorite ventil za gorivo (slika 2; poz. „ON“). Provjerite, da li je priključak svjećice pravilno namješten.

### Kontrola razine hidrauličkog ulja

Ako je stup za cijepanje drva uvučen, provjerite ispravnu količinu ulja pomoću mjerila razine ulja (slika br. 8). 9; poz. Razina hidrauličkog ulja mora se uvijek nalaziti između obje oznake na mjerilu ulja. Prema potrebi dopunite uobičajeno hidrauličko ulje, na primjer HLP46 ili drugo ulje s istom viskoznošću.

## Rukovanje

### Podešavanje dizanja

Kod cijepanja komada drva manjih od oko 50 cm te kod većeg broja cijepanih komada, moguće je povećati kapacitet rada skraćanjem povratnog hoda noža za cijepanje.

#### Postupajte na slijedeći način:

Na stol za cijepanje drva stavite kratak komad drva, spustite nož za cijepanje na visinu oko 2 cm iznad drva, i zatim nož isključite (pritiskom na crveni gumb sklopke i izvucite utikač priključnog kabela iz utičnice). Sada možete pomoću bočne šipke skratiti povratni hod postrojenja tako da šipku fiksirate na traženoj visini pomoću vijka za podešavanje.



### Sigurnosne upute za prvo stavljanje u rad

Prije početka rada provjerite funkcioniranje sigurnosnih elemenata (a posebno 2 poluge za upravljanje).

### Sigurnosne upute za osoblje stroja

- Prije uporabe uređaja obavezno pročitajte upute navedene u Uputama za uporabu.
- Pridržavajte se svih sigurnosnih uputa navedenih u naputku za uporabu.
- Pri radu budite odgovorni prema drugim osobama.
- Drvo se mije cijepati samo u smjeru vlakana.
- Kod cijepanja drva sa kvrgama postoji opasnost od blokade noža. Blokirane komade drva oslobodite kucanjem. Zabranjeno je rezati takve vrste drva!
- U protivnom postoji opasnost od zaglavljenja cijepanog drva. Kod oslobađanja zaglavljenog komada drva iz postrojenja, vodite računa o tome da je drvo izloženo velikom naprezanju te da može doći do stezanja Vaših prstiju u rascjepu drva.
- Stroj je namijenjen isključivo za upravljanje jednom osobom, strojem nikad ne smiju upravljati dvije osobe.

**Osigurajte da stol za cijepanje drva bude uvijek stabilan i osiguran protiv pada. U slučaju pada stola za cijepanje drva ili komada drva može doći do ozljeda nogu.**



**Upozorenje:**

**Tvrđi komad drva Vas može udariti prilikom rada.**

Kod cijepanja dugačkih komada drva preporučljivo je raditi bez križa za cijepanje.



**Upozorenje:**

**Nikad ne koristite produžetak klina za cijepanje drva zajedno sa stolom za cijepanje kratkih komada drva u najvišem položaju.**



**Savjet: Nakon podmazivanja noža možete cijepati i problematične vrste drva!**

### **Otvaranje benzinskog ventila**

Prekidač motora stavite u položaj „ON“ (slika 3)

Osigurajte da motor bude prilikom paljenja hladan.

Aktivirajte čok motora

(slika 4; poz. „ČOK“)

Prvo nekoliko puta lagano povucite sajlu za pokretanje tako da bude potpuno napeta. Sada polako izvlačite sajlu za startanje tako da bude napeta, i pritom lijevom rukom podupirite motor, i onda jedanput jako povucite sajlu za startanje. Čok motora isključite čim se motor upali.

(slika 4; poz. „RUN“)

Pomoću poluge za reguliranje obrtaja podesite puni gas (slika 4; poz. Zec)

### **Pridržavajte se**

Nemojte puštati sajlu za pokretanje da se sama namata. Sajlu uvijek pridržavajte rukom dok se vraća natrag u izlazni položaj. Ako se motor ne pali niti nakon nekoliko pokušaja, provjerite da li je spremnik ispravno napunjen. Uzrok može biti prevelika količina goriva što je uzrokovalo vlaženje svjećice za paljenje.

### **Isključivanje motora**

Upravljačku polugu za regulaciju broja okretaja stavite u položaj za plin tek na mjestu rada (slika 4; poz. Kornjača).

Motor ugasisite prekidačem motora (slika 3; poz. „OFF“). Nikada nemojte ostavljati stroj bez nadzora dok je motor u pogonu. Motor nikada ne isključujte dok je uključen čok. To može oštetiti motor. Zatvorite benzinski ventil (slika br. 2; poz. „OFF“). Polako izvucite polugu startera, dok ne osjetite otpor. Ventilni će se tako zatvoriti.

Ovaj zahvat je neophodan kako bi se spriječio prodor vlažnog zraka izvana u komoru za spaljivanje.

1. Komad drva položite na na kratko odnosno dugo drvo i podesite povratno kretanje (vidi Podešavanje visine podizanja).
2. Komad drva sada stegnite među dvije ramena stroja (vidi Podešavanje vijka graničnika) i pritisnite ih istovremeno prema dole.
3. Uklonite rascijepljeno drvo iz područja cijepanja i na radni stol stavite naredni komad drva.
4. Ako nož za cijepanje povremeno podmažete mazivom, stroj se može koristiti i za cijepanje problematičnih komada drva.

Uključite stroj i pričekajte dok stub za cijepanje ne bude namješten u polaznom položaju.

Sada pritisnite obje poluge za manipulaciju kako bi se stub spustio dole. Naizmjenično pritišćite samo desnu odnosno lijevu polugu. Ako se stupac uvijek zaustavi, možete sa njim slobodno raditi.



Ako se stupac za cijepanje i nadalje spušta prema dole, neophodno je ponovo podesiti dvoručno rukovanje. U tu svrhu se obratite stručnom servisu.

**U slučaju opasnosti i nezgoda odmah stavite polugu za reguliranje okretaja u položaj „STOP“ i ugasisite stroj pomoću prekidača motora. 3; poz. „OFF“).**

## **Hidraulički uređaj**

### **Hidraulički uređaj**

**Kod hidrauličnih crijeva i spojnica neophodno je nakon 4 sata rada provjeriti njihovu zabrtvljenost i prema potrebi spojnice zategnuti.**

### **Hidrauličko ulje / rezervoar**

Za sva postrojenja za cijepanje drva može se koristiti opće dostupno hidrauličko ulje (npr. HLP 46) ili uljem druge vrste iste viskoznosti).

## Kvarovi – uzroci – otklanjanje kvarova

Kvar	Uzrok	Način uklanjanja
Postrojenje ne postiže potrebnu snagu	Premalo hidrauličnog ulja Mehanizam za spuštanje; hidraulični mehanizam za podizanje nije potpuno uvučen prema unutrašnjosti.	Dopunite hidrauličko ulje. Ponovno podesiti šipke mehanizma, zategnite odgovarajuće matice.
Hidraulička crpka zviždi, pojavljuju se trzaji noža.	Preniska razina ulja u spremniku za ulje	Dopunite hidrauličko ulje.
Nije moguće pokrenuti motor.	Prekidač motora nije u položaju „I“ (Uklj.)  Ventil za gorivo je zatvoren Otvoreni čok Nije namješten konektor svjeće za paljenje. Onečišćena ili pokvarena svjeća Nepravilan razmak elektroda (M) svjeće	Gumb stavite u položaj „I“.  Otvorite ventil dovod goriva. Zatvorite polugu čoka. Skinite priključak svjeće za paljenje. Svjećicu za paljenje očistite ili zamijenite Podesite udaljenost elektroda na 0,7 – 0,8 mm
Motor se nakon paljenja gasi	Prazan spremnik za gorivo Staro gorivo  Onečišćeni zračni filter. Prevelika udaljenost elektroda svjeće za paljenje Onečišćena ili pokvarena svjeća	Dodajte gorivo. Ispustite staro gorivo, dopunite novo gorivo.  Očistite zračni filter. Podesite udaljenost elektroda na 0,7 – 0,8 mm. Svjećicu za paljenje očistite ili zamijenite
Ispadi motora	Olabavljen konektor ili kabel svjeće za paljenje.  Onečišćeno sito goriva Začepljen otvor za provjetranje u poklopcu spremnika. Onečišćeni zračni filter. Staro gorivo	Namjestite konektor na svjećicu, priključite kabel. Očistite sito (pročistač) goriva Zamijenite poklopac spremnika Očistite zračni filter. Ispustite staro gorivo, dopunite novo gorivo.  Podesite udaljenost elektroda na 0,7 – 0,8 mm.
Motor se gasi pri visokim obrtajima	Premala udaljenost elektroda svjeće za paljenje	Očistite zračni filter.
Preniska snaga motora	Onečišćeni zračni filter.	
Motor se suviše zagrijeva.	Ograničeno funkcioniranje rashladnog sustava Premala količina hidrauličnog ulja Onečišćeni zračni filter.	Očistite mrežicu za provjetranje i rashladna rebra. Dopunite motorno ulje Očistite zračni filter.

### Sigurnosne upute za tehničke preglede i održavanje

Prije izvođenja popravaka ili radova na održavanju postrojenja neophodno je uvijek isključiti motor i odspojiti svjećicu za paljenje izvlačenjem konektora. **(Slika br. 8).**

Ako ostavljate postrojenje bez nadzora, neophodno je isključiti motor postrojenja!!!

## Pregledi i održavanje

Postrojenja za cijepanje isporučuju se isključivo sa ojačanim noževima za cijepanja. Ukoliko nakon cijepanja drva koje sadrži nevidljive tragove stranih čestica (beton, čelik i slično) utvrdite laku deformaciju oštrice noža za cijepanje, neophodno je ukloniti ove deformacije brušenjem ili turpianjem. Stalno održavanje noža za cijepanje u naoštrenom stanju znatno povećava radni kapacitet postrojenja. Samo uređaj koji je redovito održavan može pouzdano služiti. Nedovoljno održavanje i njega mogu uzrokovati nepredvidive nezgode i ozljede.

Postrojenje za cijepanje drva održavajte stalno u savršeno čistom stanju. Za zamjenu hidrauličkog ulja koristite uobičajeno hidrauličko ulje (HLP 46 # 42004 ili drugi proizvod jednake viskoznosti). Razina ulja u stroju za cijepanje rva mora biti između oznaka Min i Max. Osigurajte da postrojenje za cijepanje drva bude uvijek ispravno postavljeno.

Zamjena hidrauličnog ulja: Ispod vijka za ispuštanje hidrauličnog ulja stavite odgovarajuću posudu (**slika 8 bod 11**) i zatim ga odvijte i izvadite.



**Upozorenje! Osigurajte likvidaciju rabljenog ulja u skladu s važećim propisima,**

**U tu svrhu se obratite otpadu za staro ulje. Likvidirati ulje na drugi način strogo je zabranjeno. Takvim postupanjem se izlažete kaznenom progonu i strogoj kazni.**



Sada ponovno uvrnite vijak za ispuštanje ulja. **Upozorenje – spriječite prodor bilo kakve nečistoće u unutrašnjost spremnika hidrauličnog ulja.** Sada ponovno napunite spremnik hidrauličnog ulja i pomoću mjerila razine ulja provjerite da li količina hidrauličnog ulja udovoljava zahtjevima odnosno doseže oznaku ispravne razine. **Upozorenje: Ulje se smije dopunjavati samo dok je stupac postrojenja za cijepanje uvučen prema unutar!**

Istrošeni ili oštećeni dijelovi postrojenja smiju biti zamijenjeni isključivo originalnim dijelovima. Neophodno je osigurati tehničke preglede i kontrolu završnosti hidrauličkih crijeva i spojeva u redovitim vremenskim intervalima.

#### Plan kontrola i održavanja

Vremenski interval:	Opis	Napomene
Prije svake upotrebe	Podmažite stupac za cijepanje / provjerite razinu motornog ulja	
Nakon približno 4 sata rada.	Provjerite završnost/nepropusnost hidrauličkih crijeva i spojeva, prema potrebi ih zategnite.	
Nakon približno 500 sata rada.	Zamijeniti hidrauličko ulje. Filtar za ulje u spremniku očistiti zamijenite ako je potrebno.	

#### Servis

Da li imate **tehnička pitanja ? Reklamaciju? Da li Vam trebaju rezervni dijelovi ili upute za uporabu?**

Na našem home page [www.guede.com](http://www.guede.com) u odjeljenju „**Servis**“ ćemo Vam pružiti pomoć brzo i bez nepotrebne birokracije. Pomozite nam kako bismo Vam mogli pomoći. Radi identifikacije Vašeg aparata u slučaju reklamacije potreban nam je serijski broj, broj narudžbe i godina proizvodnje. Sve ove podatke naći ćete na tipskoj pločici. Kako biste ove podatke uvijek imali pri ruci, napišite je molim ovdje:

**Serijski broj:**

**Kataloški broj:**

**Godina proizvodnje:**

**Telefon:** +49 (0) 79 04 / 700-360

**Fax:** +49 (0) 79 04 / 700-51999

**E-mail:** support@ts.guede.com

# Izjava o sukladnosti ES

## EC Declaration of Conformity

Temeljem ove izjave, mi,  
*We herewith declare,*

Güde GmbH & Co. KG  
Birkichstraße 6, 74549 Wolpertshausen, Germany

proglašavamo da dole navedeni uređaji, u pogledu njihove koncepcije i konstrukcije kao i u pogledu izvedbi koje smo uveli u promet, ispunjavaju odgovarajuće osnovne zahtjeve u vezi sigurnosti i zdravlja prema smjernicama ES.

That the following Appliance complies with the appropriate basic safety and *health requirements of the EC Directive based on its design and type, as brought into circulation by us.*

**Ako dođe do izmjene uređaja bez naše suglasnosti, ova Izjava postaje nevažećom.**

*In a case of alternation of the machine, not agreed upon by us, this declaration will loose its validity.*

**Oznaka uređaja:** - DHH 1050/11 T ECO  
*Machine description:*

**Proizvodni broj:** - 02012  
*Article-No.:*

**Primjenjive smjernice ES:** - 2006/42 EG  
*Applicable EC Directives:* - 2004/108 EG  
- 2002/88 EG

**Primijenjeni harmonizirani standardi :** - EN 609-1:1999+A2  
*Applicable harmonized Standard:* - EN ISO 14982:2009

**Datum/Poptis proizvođača:**  
*Date/Authorized Signature:*  
**Podaci o potpisanoj osobi**  
*Title of Signatory:*

06.05.2011

gospodin Arnold, Direktor



**Tehnička dokumentacija:**  
*Technical documentation:*

J. Bürkle FBL; QS



Zahvaljujemo Vam se na kupovini postrojenja za cijepanje drveta Güde i na povjerenju koje ste pokazali prema našim proizvodima.



!!! Prije prvog radnog pokretanja mašine neophodno je da pročitate sve informacije i uputstva koja su navedena u Uputstvu za upotrebu.

A.V. 2 Dodatno štampani materijali, i djelomične dopune, zahtijevaju odobrenje. Zadržavamo pravo na tehničke izmjene. Slike su za ilustraciju

## Uređaj

Masivna mašina za cijepanje drveta, nož za cijepanje od specijalnog čelika, svi čelični dijelovi s vrlo kvalitetnim premazom praškaste boje, sa kvalitetnom hidrauličkom pumpom.

### Oprema:

sto za cijepanje drveta s 3 moguća položaja, dvoručno rukovanje sa bezbjednosnim ručicama, mogućnost podešavanja dizanja za cijepanje (visine cijepanja), veliki točkvi sa ručicom za dvoručno rukovanje mehanizmom za pomicanje, četverostrane vodilice

Četverotaktni motor Briggs & Stratton,  
4,8 KW/6,5 PS

Postrojenje je namijenjeno isključivo za cijepanje drveta za loženje.

## Opis uređaja (vidi sliku 9)

1. stub za cijepanje
2. radna ramena
3. sto za cijepanje
4. ručica za transport
5. točkvi za prijevoz
6. hidraulička crijeva
7. hidraulički ventil
8. mjerilo za mjerenje nivoa hidrauličkog ulja
9. motor sa unutrašnjim sagorijevanjem
10. konzola za rukovanje
11. vijak za ispuštanje ulja iz hidraulike
12. Trigger štap

### Garancija

Pravo na garanciju – vidi: priloženi garancijski list (karticu).

## Opšta uputstva za bezbjednost na radu

Prije početka rada, neophodno je da temeljito pročitate ova uputstva za upotrebu. U slučaju bilo kakvih sumnji ili poteškoća u vezi instalacije ili rukovanja sa ovim uređajem obratite se proizvođaču (Odjeljenju za servis).

Uređaj zaštitite od vlage, kiše i prašine.

**ZBOG OBEZBJEĐIVANJA VISOKOG STEPENA BEZOPASNOG I BEZBJEDNOG RADA SA MAŠINOM PRIDRŽAVAJTE SE, MOLIMO VAS, SLIJEDEĆIH UPUTSTAVA NA RADU:**

### UPOZORENJE!

1. Pridržavajte se uputstava proizvođača.
2. Mašina ne smije biti izložena djelovanju atmosferskih uticaja, kiše ili snijega.
3. Uređaj ne smiju da koriste djeca ili druge neupućene osobe.
4. Nikad nemojte ostavljati uključenu mašinu bez nadzora, jer u suprotnom slučaju mašina može prouzrokovati povrijeđe i štetu.
5. Obezbjedite, da se ostale osobe zadržavaju u primjernoj udaljenosti od uređaja.
6. Vaše radno mjesto gdje radite treba da bude savršeno ravno, stabilno i prostorno tako, da je moguće slobodno kretanje oko postrojenja.



7. Da bi bilo omogućeno otpremanje i dopremanje postrojenja na radno mjesto potrebno je ukloniti s puta sve predmete o koje se možemo spotaknuti.
8. Prostorije moraju biti dobro osvijetljene.
9. Postrojenje je namijenjeno isključivo za korišćenje i upravljanje sa jednom osobom. Sa postrojenjem ne smiju istovremeno raditi dvije ili više osoba.
10. Sipanje goriva u rezervoar postrojenja dozvoljeno je tek nakon što se motor ohladi.
11. Upotrebljavajte zaštitno odijelo! Prije rada s postrojenjem skinite nakit, prstenje i sat.
12. Prilikom rada nosite zaštitne naočare.
13. Pri radu uvijek nosite zaštitne radne rukavice.
14. Prilikom rada nosite zaštitne naočare.
15. Prije pregradnje, podešavanja, čišćenja i održavanja mašine kao i prije otklanjanja kvarova neophodno je isključiti motor postrojenja.
16. Mjesto korišćenja postrojenja mora biti savršeno čisto, bez ostataka komada drveta, drvnog otpada i kore.

### Uputstva u slučaju nužde

U slučaju povrijeđe pružite povrijeđenoj osobi prvu pomoć i što prije potražite pomoć lekara. Povrijeđenu osobu zaštitite od daljih povrijeđa i čuvajte je na mirnom mjestu.

## Sigurnosne i preventivne sigurnosne mjere

### Opšte informacije

Radi sigurnosti na radu, neophodno je da respektujete i pridržavate se sigurnosnih uputstava navedenih u ovom Uputstvu za korišćenje kao i uputstava za rukovanje, održavanje i popravke mašine.

### Osoblje koje rukuje mašinom

Korišćenje mašine za cijepanje drva je povezano sa određenim rizicima. Zbog toga sa mašinom smiju rukovati samo iskusni radnici sa odgovarajućom kvalifikacijom i obukom. Osoblje koje rukuje mašinom mora nositi prilikom rada usku odjeću i zaštitne radne čizme. Osobe mlađe od 18 godina ne smiju rukovati sa mašinom. Međutim, sa mašinom za cijepanje drva smiju raditi i osobe mlađe od 16 godina ako se radi o praktičnom usavršavanju pod nadzorom stručnjaka.

### Radno mjesto

Radi sigurnosti na radu prilikom cijepanja drva, neophodno je da se osigura savršeno ravno radno mjesto radi stabilnosti i dovoljnog prostora prilikom rada. Kod premještanja i odlaganja mašine, neophodno je da sa pristupnih puteva uklonite sve moguće prepreke. Neophodno je da se osigura dovoljno osvijetljenje radnog prostora.

### Priprema rada

Prilikom popravki ili radova na održavanju mašine i prilikom napuštanja mašine za cijepanje drva, neophodno je da se prekine napajanje uređaja električnom energijom, i to pritiskom crvenog dugmeta na prekidaču, i da se izvadi utikač priključnog kabla iz utičnice. **Prekidanje dovoda električne energije stavljanjem prekidača u položaj ISKLJUČENO nije dovoljno.** Mašine za cijepanje drva GÜDE isporučuju se isključivo sa tvrdim noževima. Ako nakon cijepanja drva koja sadržavaju nevidljiva strana tijela, npr. od betona, čelika itd. utvrdite deformaciju oštrice noža za cijepanje, obradite oštricu turpijom ili brušenjem. Redovno brušenje noža za cijepanja povećava radni kapacitet.

**SAVJET: Mašine za cijepanje podmažite mazivom (u slučaju problematičnog drva).**

**Prije prvog stavljanja mašine u rad provjerite funkciju sigurnosnog uređaja (prije svega obadvije funkcionalne poluge).**

**UPOZORENJE! Prije svakog stavljanja mašine u pogon, provjerite da li je sto za cijepanje sigurno fiksiran.**

- Radno mjesto mora biti u čistom stanju, zato odmah otklanjajte rascijepljeno drvo.
- Ne zaboravite da je drvo prirodna sirovina koja se može izmaknuti kontroli prilikom rada. (naglo izbačeni komadi drva).
- Uvijek upotrebljavajte zaštitnu obuću.
- Nikad nemojte stavlјati ruke na prednju površinu drva odnosno u područje ulaza noža za cijepanje.

- Prednje površine drva moraju biti pravokutne (ako je to moguće) zbog stabilnog položaja obratka na stolu da ne bi došlo do bočnog klizanja obratka.
- Zabranjeno je demontirati i deaktivirati zaštitne elemente uređaja.
- Sa radnog mjesta sklonite drvo, drvni otpad i koru.
- Provjerite električne kablove. Ne upotrebljavajte električne kablove, ako su oštećeni.
- Prije puštanja uređaja u rad provjerite ispravno funkcionisanje mehanizma za oboručno korištenje.
- Upotrebljavajte zaštitno odijelo! Prije rada s uređajem skinite nakit, prstene i sat.
- Upotrebljavajte zaštitnu odjeću!
- Pažljivo pri radu: Prilikom rada s uređajem postoji opasnost od ozljeda prstiju i ruku.
- **Prilikom rada s uređajem moraju biti montirani zaštitni funkcionalni elementi i poklopci.**
- Za cijepanje težih ili teže obradivih drva koristite odgovarajuće podupirače.
- Poslije završetka popravke ili održavanja uređaja neophodno je ponovo montirati sve zaštitne i sigurnosne elemente.
- Prije upotrebe uređaj za cijepanje stavite na ravnu neklizajuću podlogu. Osigurajte slobodno kretanje oko stroja.
- Uređaj za cijepanje drva nemojte koristiti po kiši.
- Osigurajte stabilan položaj obratka na površini stroja kako ne bi dolazilo do njegovog pomaka.
- Ne cijepajte mokro drvo.
- Uvijek cijepajte samo jedan komad drva.
- Nemojte cijepati drvo u kojem se nalaze strani predmeti.

## Oznake na uređaju



### Značenje simbola

U ovom uputstvu i/ili na mašini koriste se slijedeći simboli:



#### Bezbjednost proizvoda:

					
Proizvod ispunjava odgovarajuće norme Europske zajednice.					







#### Zabrane:

					
Opšta zabrana (zajedno sa drugim ideogramom)	Ne dirajte unutrašnje dijelove golim rukama.	Ne vucite za kabal			

#### Upozorenje!



					
Upozorenje	Upozorenje na opasnost od povrijeđe od strujnog udara	Upozorenje: opasnost od povrijeđe ruku	Upozorenje za vruću površinu	Upozorenje na opasnost od povrijeđe od strujnog udara	Postrojenje se smije koristiti samo izvan zatvorenih prostorija.
					
Držite bezbjedno odstojanje					

#### Naredbe:



					
Upotrebljavati pogodnu zaštitu očiju.	Upotrebljavati pogodnu zaštitu za glavu.	Upotrebljavati pogodnu zaštitu sluha.	Koristite zaštitne cipele sa čeličnim špicovima.	Koristite zaštitne rukavice.	Prije otvaranja postrojenja izvadite utikač iz utičnice

					
Prije rada sa mašinom pažljivo pročitajte ovo uputstvo za upotrebu.					

**Zaštita životne sredine:**

					
Otpad ne odbacujte u životnu sredinu, ali ga redovno likvidirajte.	Ambalažu od ljepenke odnesite na recikliranje u odgovarajući centar za sakupljanje otpada.	Oštećene i/ili likvidirane električne odnosno elektronske uređaje treba odnijeti u centar za sakupljanje otpada ove vrste.			

**Pakovanje:**

					
Čuvajte od uticaja vlage	Smjer omotača: prema gore	Pažnja! Lomljiv tovar!			

**Korišćenje uređaja koje je u skladu sa njegovom namjenom**

Postrojenje za cijepanje drveta namijenjeno je isključivo za cijepanje komada drveta za loženje koje je prethodno skraćeno testerom, dužine najviše 1430 mm (bez krsta za cijepanje).

Ova mašina ne smje se koristiti za druge radove osim za one za koje je konstruisana i koji su navedeni u uputstvu za korišćenje.

U slučaju nepoštovanja opšte važećih propisa koji su navedeni u ovom uputstvu proizvođač ne snosi odgovornost za eventualno nastale štete. Drvo nikad nemojte cijepati ako je položeno niti preko vlakana.

**Sekundarna opasnost i zaštitne mjere**

**Upozorenje!!!**

**Strogo je zabranjeno isključivati (deaktivirati), mijenjati, blokirati, demontirati, pregrađivati ili dodavati bilo kakve dijelove bezbjednosnih i zaštitnih elemenata postrojenja. Nepoštovanje ove zabrane može prouzrokovati ozbiljne povrijeđe koje su opasne po život.**

**Proizvođač ne snosi odgovornost za materijalne štete ili povrijeđe osoba koje su nastale iz nehata zbog nepoštovanja ove odredbe.**

**Pored toga, u slučaju nepoštovanja gore navedene zabrane korisnik postrojenja gubi sva prava prema proizvođaču.**

**Mehanički sekundarni rizici**

Opasnost	Opis	Zaštitne mjere	Sekundarna opasnost
Nagnječenje	Prilikom cijepanja drveta može prilikom spuštanja hidrauličkog noža da dođe do povrijeđe ili čak i amputacije dijelova tijela.  Postoji opasnost od blokade cijepanog komada drveta. Prilikom oslobađanja zaglavljenog komada drveta iz postrojenja, vodite računa o tome da je drvo izloženo velikom naprezanju i da može doći do nagnječenja Vaših prstiju u procjepu drveta.	U svakom slučaju koristite dvoručno bezbjednosno rukovanje. Nikad ne intervenišite prilikom cijepanja drveta.  Nikad ne radite u dvoje.  Blokirani komad drveta oslobađajte samo izbijanjem. Pri tome izbjegavajte povrijeđe nogu zbog pada drveta.	Istrošeno ili oštećeno pomagalo mora biti odmah zamijenjeno s novim.  Pazite na osobe koje stoje u blizini mašine!  Prilikom rada nosite uvijek zaštitne naočare.
Povrede sječenjem	Prilikom cijepanja drveta može prilikom spuštanja hidrauličkog noža doći do povrijeđe ili čak i amputacije dijelova tijela.	U svakom slučaju koristite dvoručno bezbjednosno rukovanje. Nikad ne intervenišite prilikom cijepanja drveta.	Istrošeno ili oštećeno pomagalo mora biti odmah zamijenjeno s novim.

Opšte povrijede	Prilikom obrade suvog drveta može doći do ozbiljnih povrjeda zbog previše intenzivnog cijepanja.  Drveni komadići, koji nastaju prilikom cijepanja, mogu padom da povrijede noge korisnika.	Nikad ne intervenišite prilikom cijepanja drveta.  Prilikom rada uvijek stojte na dovoljnoj udaljenosti od postrojenja.  Prilikom rukovanja sa mašinom uvijek postupajte pažljivo i oprezno.  Prilikom rada uvijek nosite odgovarajuću zaštitnu odjeću i radite vrlo oprezno.  Prilikom rada sa uređajem nosite uvijek zaštitne naočare.  Prilikom rada uvijek nosite odgovarajuću zaštitnu odjeću i radite vrlo oprezno.  Prilikom rada uvijek koristite zaštitnu obuću koja se koristi u kombinaciji sa propisanim radnim odijelom.	Istrošeno ili oštećeno pomagalo mora biti odmah zamijenjeno s novim.  Pazite na osobe koje stoje u blizini mašine!
Hvatanje, namotavanje	Široka odjeća, nakit ili duga kosa mogu biti zahvaćeni rotirajućim dijelovima mašine.	Prilikom rada uvijek nosite tijesnu odjeću, ne nosite nakit. Kosu zaštitite mrežicom za kosu.	

### Opasnost od buke

Opasnost	Opis	Zaštitne mjere	Sekundarna opasnost
Oštećenje sluha	Duži rad sa testerom može prouzrokovati oštećenje sluha.	Uvijek koristite sredstva za zaštitu sluha.	

### Nepoštovanje ergonomskih načela

Opasnost	Opis	Zaštitne mjere	Sekundarna opasnost
Nemarno korišćenje sredstava za ličnu zaštitu	Prilikom rada sa glodalicom bez korišćenja sredstava za ličnu zaštitu na radu može doći do ozbiljnih unutrašnjih i spoljašnjih povrjeda.	Pri radu uvijek nosite odgovarajuću zaštitnu odjeću i radite vrlo oprezno.	
Neodgovarajuće mjesno osvjetljenje.	Nedovoljno osvjetljenje predstavlja veliki bezbjednosni rizik.	Prilikom rada sa aparatom obezbjedite uvijek dovoljno svijetla.	

### Ostale opasnosti

Opasnost	Opis	Zaštitne mjere	Sekundarna opasnost
Odbačeni predmeti ili tečnost.	Prilikom cijepanja drveta može doći do povrijede Vaših očiju sitnim iverima drveta.	Prilikom rada sa uređajem nosite uvijek zaštitne naočare.	

### Likvidacija

Uputstva za likvidaciju predstavljena su s ideogramima, koji se nalaze na uređaju odnosno na ambalaži. Opis pojedinih značenja naći ćete u poglavlju «Oznake na uređaju».

### Preporuke prije upotrebe

Prije upotrebe uređaja pažljivo pročitajte ova uputstva za korišćenje.

### Kvalifikacija

Osim obične instruktaže od strane stručno osposobljene osobe za korišćenje ovog koloturnika nije potrebna nikakva specijalna kvalifikacija.

### Minimalna starost posluge mašine

Sa uređajem smiju raditi samo osobe koje su napunile 18 godina.

Izuzetak jeste samo korišćenje uređaja od strane maloljetnih osoba u sklopu stjecanja stručne prakse i pripreme za zanimanje zbog stjecanja stručne spreme pod nadzorom iskusnog instruktora.

## Obuka

Korišćenje uređaja zahtijeva samo odgovarajuću obuku. Specijalna obuka nije potrebna.

## Transport i skladištenje

Mašine za cijepanje drveta opremljene su s velikim točkovima. Ako želite da mašinu premjestite, morate držati s obema rukama dršku na stubu za cijepanje i polako ga sklopiti unazad. Za lakše sklapanje postrojenja stanite na lučni stremen ispod motora.



Da bi spriječili isticanje hidrauličkog ulja, **nikad** mašinu nemojte premještati **u ležećem položaju**.

Prilikom prijevoza uvijek **spustite nož za cijepanje skroz dolje**.

## Tehnički podaci

Maks. snaga:	4,1 kW/5,6 PS
Volumen dizanja:	206 ccm
Konstrukcija motora:	Power- Engine 4-Takt OHV
Gorivo / sadržaj rezervoara:	bezolovni benzin /4 l
Potrošnja:	0,75 l/h
Sistem za paljenje:	povratni starter
Maks. hidraulički pritisak:	240 bara
Stub za cijepanje:	100 x 100 mm
Maksimalan pritisak prilikom cijepanja:	11 t
Maks. dizanje prilikom cijepanja:	520 mm
Maks. dužina cijepanog materijala:	1430 mm (bez samara za cijepanje)
Max. Spaltgutlänge:	1170 mm (s samarom za cijepanje)
Veličina stola:	približno 385 x 320 mm
Nivo buke LWA:	95 dB
Približna težina:	192 kg
Dimenzije D x Š x V u mm:	1240 x 582 x 1284

Kod EAN: 4015671 22045 5

Broj proizvoda 02012

## Montaža i prvo puštanje u rad

### Radna ramena



1. Odvijte konzolu za pomoćno rame (slika 10)

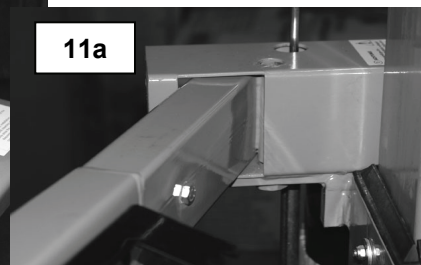
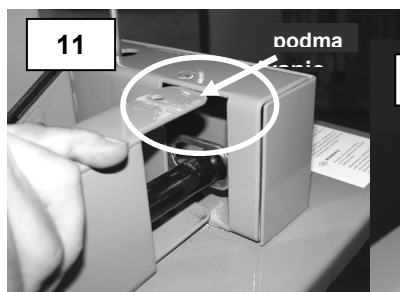

2. Namjestite radno rame i cijev stavite u otvor poprečnog armiranja. spojnog dijela. (Slika br. 11)  
Lijevo rame postrojenja označeno je slovom "L", a desno rame označeno je slovom "R"!!!

Savjet: Prije toga podmažite limene potporne elemente gore i dolje!

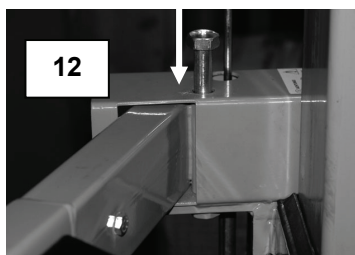

3. Sada odozgo provucite vijak kroz konzolu i pomoćno rame.(slika 12)

4. Vijak zavrnite suprotnom maticom. (Slika br. 13)

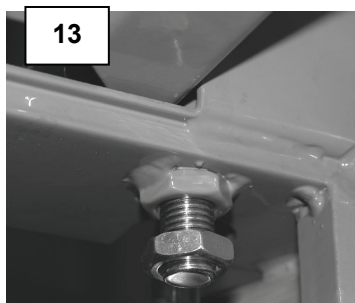

5. Sada možete radno rame ponovno zategnuti.

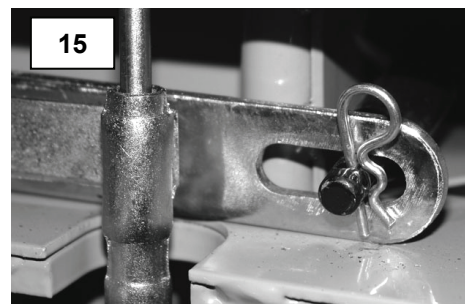

Sada namjestite rascjepke koje dolaze s postrojenjem kao sastavni dio isporuke, u stražnji dio konzole s pomoćnim ramenom, kao što je prikazano na (slika 15).

Na kraju je potrebno ponovno pričvrstiti vijcima poklopac konzole!  
(Slika br. 16)



## Produžetak klina za cijepanje

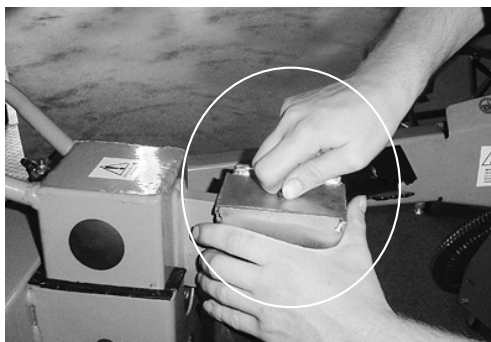

**Prije nego što počnete da radite s produžetkom klina za cijepanje, uklonite sto za kratke komade drveta.**

Produžetak noža za cijepanje fiksirajte tako što vijak zavrnute rukom. Zatim ga zategnite pomoću imbus ključa.

### **Provjeravanje motora (slika 1)**

Kvaliteta motornog ulja veoma je važna za pravilan rad motora i radni vijek stroja. Upotrebljavajte samo odgovarajuća i kvalitetna maziva; neodgovarajuća maziva uništavaju uređaj – prilikom upotrebe neodgovarajućih maziva korisnik odmah gubi sva prava iz garancije (isporučuje se djelomično sintetičko univerzalno mazivo specifikacije SAE 10 W 40). Prilikom otpreme u uređaju nema motornog ulja (ili eventualno samo u maloj količini radi tvorničke kontrole).

**Stanje ulja treba uvijek provjeravati prije svakog puštanja uređaja u rad!**

Pripremite uređaj za kontrolu, kada je postavljen na ravnoj podlozi nivo ulja mora biti u vodoravnom položaju. Prilikom dodavanja i ispuštanja ulja odnosno goriva pridržavajte se propisa glede zaštite okoliša: Upotrebljavajte odgovarajuća sredstva za punjenje i ispuštanje ulja i goriva. U svakom slučaju spriječite nekontrolirano istjecanje goriva ili ulja!

Mjerilo nivoa ulja (**slika 1a**) izvucite ili odvrnite, a nakon toga izvucite.

Dopunite ulje do oznake „**Correct oil level**“ (**slika 1**) i provjerite ispravan nivo ulja (nivo ulja mora dosezati do posljednjeg navoja na grlu za dopunjavanje). Ukoliko je uređaj postavljen na neravnoj podlozi, može doći do suvišnog punjenja rezervoara za ulje!

Mjerilo razine ulja ponovo zavijte odnosno stavite na svoje mjesto.

Ako želite ulje ispustiti (zamjena ulja, održavanje itd.), izvadite mjerilo razine ulja

**(slika 1a) i odvijte vijak za ispuštanje ulja (slika 1b) Mjerilo nivoa i otvor za dopunjavanje, otvor za ispuštanje i vijak za ispuštanje ulja moraju biti uvijek u čistom stanju! Upotrebljavajte odgovarajuće posude i spriječite onečišćenje okoliša gorivom ili mazivima.**

### **Punjenje goriva/provjeravanje vazdušnog filtra**

#### **Punjenje goriva**

Upotreba bezolovnog benzina „Normal“ i „Super“ obezbjeđuje pravilan rad motora. Ukoliko se radi zaštite okoliša upotrebljava bezolovni benzin, neophodno je potpuno ispustiti gorivo iz motora ako ga nećete koristiti više od 30 dana da biste spriječili nastanak smole u karburatoru, filtru goriva ali i u rezervoaru, ali možete također dodati stabilizator u gorivo.

#### **U benzin nemojte dodavati ulje.**

Gorivo dopunite u rezervoar na slijedeći način: skinite poklopac i dopunite gorivo najviše do oznake filtarskog sita za gorivo. (Sito za gorivo se nalazi na otvoru rezervoara) Spriječite dodir kože i goriva! Gorivo mora biti uvijek čisto! Poslije svakog dopunjavanja benzina ili kontrole dobro zatvorite poklopac rezervoara. Uređaj stavite na očišćenu površinu.

Provjerite sve dijelove, da nisu oštećeni i da su zavrnuti.

Provjerite eventualno onečišćenje i kompletnost vazdušnog filtra. Na slici 7 prikazani su sastavni dijelovi vazdušnog filtra s odvijenim poklopcem filtra (slika 6). Svi dijelovi filtra, a posebno filtarski uložak filtra (slika



br. 7a) moraju biti uvijek u čistom stanju – sredstva za čišćenje: Benzin za čišćenje (pridržavajte se uputstava navedenih u bezbjednosnom listu proizvođača!)  
Otvorite ventil za gorivo (slika 2; poz. „ON“). Provjerite, da li je priključak svjećice pravilno namješten.

### Kontrola nivoa hidrauličkog ulja

Ukoliko je stup za cijepanje uvučen, provjerite ispravnu količinu ulja na mjerilu nivoa ulja (slika br. 8). 9; poz. Nivo hidrauličkog ulja mora se uvijek nalaziti između obje oznake na mjerilu ulja. Prema potrebi dopunite standardno hidrauličko ulje, npr. HLP46 ili drugo ulje iste viskoznosti.

## Rukovanje

### Podešavanje dizanja

Kod cijepanja komada drveta koja su manja od oko 50 cm i kod većeg broja cijepanih komada, moguće je povećati kapacitet rada skraćanjem povratnog hoda noža za cijepanje.

### Postupajte na slijedeći način:

Na sto za cijepanje drveta stavite kratak komad drveta, spustite nož za cijepanje na visinu oko 2 cm iznad drveta, i zatim nož isključite (pritiskom na crveno dugme sklopke i izvucite utikač priključnog kabela iz utičnice). Sada možete pomoću bočne šipke skratiti povratni hod postrojenja tako da šipku fiksirate na traženoj visini pomoću vijka za podešavanje.



### Bezbjednosna uputstva za prvo stavljanje u rad

Prije početka rada provjerite funkcionisanje bezbjednosnih elemenata (a posebno 2 poluge za rukovanje).

### Bezbjednosna uputstva za poslugu mašine

- Prije upotrebe uređaja obavezno pročitajte uputstva koja su navedena u Uputstvima za upotrebu.
- Pridržavajte se svih bezbjednosnih uputstava koja su navedena u Uputstvu za upotrebu.
- Prilikom rada budite odgovorni prema drugim osobama.
- Drvo se smije cijepati samo u smjeru vlakana.
- Prilikom cijepanja drveta sa čvorovima postoji opasnost od blokade noža. Blokirane komade drveta oslobodite kucanjem. Zabranjeno je rezati takve vrste drveta!
- U protivnom postoji opasnost od zaglavlivanja cijepanog drveta. Prilikom oslobađanja zaglavljenog komada drveta iz postrojenja, vodite računa o tome da je drvo izloženo velikom naprezanju i da može doći do stezanja Vaših prstiju u procjepu drveta.
- Mašina je namijenjena isključivo da s njom rukuje jedna osoba, mašinom nikad ne smiju da rukuju dvije osobe.

**Obezbjedite da sto za cijepanje drveta bude uvijek stabilan i osiguran protiv pada. U slučaju pada stola za cijepanje drveta ili komada drveta može doći do povrijeđene nogu.**



**Upozorenje:**

**Tvrđi komad drveta Vas može udariti prilikom rada.**

Prilikom cijepanja dugačkih komada drveta preporučuje se da se radi bez samara za cijepanje.



**Upozorenje:**

**Nikad ne koristite produžetak klina za cijepanje drveta zajedno sa stolom za cijepanje kratkih komada drveta u najvišem položaju.**





**Savjet: Nakon podmazivanja noža možete cijepati i problematične vrste drveta!**

### **Otvaranje ventila za benzin**

Prekidač motora stavite u položaj „ON“ (slika 3)

Obezbjedite da motor bude prilikom paljenja hladan.

Uključite čok motora

(slika 4; poz. „ČOK“)

Prvo više puta lagano povucite sajlu za pokretanje, da bude potpuno napeta. Sada polako izvlačite sajlu za startanje tako da bude napeta, i pritom lijevom rukom podupirite motor, i onda jedanput jako povucite sajlu za startanje. Čok motora isključite čim se motor upali.

(slika 4; poz. „RUN“)

Pomoću poluge za regulisanje obrtaja podesite puni gas (slika 4; poz. Zec)

### **Pažljivo:**

Nemojte puštati sajlu za pokretanje da se sama namata. Sajlu uvijek pridržavajte rukom dok se vraća natrag u izlazni položaj. Ukoliko se motor ne pali niti poslije nekoliko pokušaja, provjerite da li je rezervoar ispravno napunjen. Uzrok može biti prevelika količina goriva što je uzrokovalo vlaženje svjećice za paljenje.

### **Gašenje motora**

Upravljačku polugu za regulaciju broja okretaja stavite u položaj za gas tek na mjestu rada (slika 4; poz. Kornjača).

Motor ugasisite prekidačem motora (slika 3; poz. „OFF“). Nikad nemojte ostavljati uređaj bez nadzora dok je motor u radu. Motor nikad ne isključujte dok je uključen čok. To može oštetiti motor. Zatvorite ventil za benzin (slika br. 2; poz. „OFF“). Polako izvucite polugu startera, dok ne osjetite otpor. Ventili će se tako zatvoriti.

Ovaj zahvat je važan za sprječavanje prodora vlažnog vazduha spolja u komoru za spaljivanje.

1. Komad drva stavite na kratko odnosno dugo drvo i podesite povratno kretanje (vidi Podešavanje visine podizanja).
2. Komad drva sada stegnite među dvije rame uređaja (vidi Podešavanje vijka graničnika) i pritisnite ih istovremeno prema dole.
3. Sklonite rascijepljeno drvo iz područja cijepanja i na radni stol stavite naredni komad drva.
4. Ukoliko nož za cijepanje povremeno podmažete mazivom, uređaj se može koristiti i za cijepanje problematičnih komada drva.

Uključite stroj i pričekajte dok stub za cijepanje ne bude u polaznom položaju.

Sada pritisnite obje poluge za rukovanje kako bi se stub spustio dole. Naizmjenično pritišćite samo desnu odnosno lijevu polugu. Ukoliko se stub uvijek zaustavi, možete s njime slobodno cijepati.



Ukoliko se stupac za cijepanje i nadalje spušta dole, neophodno je ponovo podesiti dvoručno rukovanje.

Posavjetujte se sa stručnjacima ovlaštenog servisa.

**U slučaju opasnosti i nezgoda odmah stavite polugu za regulisanje okretaja u položaj „STOP“ i ugasisite motor pomoću prekidača. 3; poz. „OFF“).**

## **Hidraulički uređaj**

**Kod hidrauličnih crijeva i spojnica neophodno je nakon 4 sata rada provjeriti njihovu zaptivenost i prema potrebi spojnice zategnuti. Za sva postrojenja za cijepanje drveta može se koristiti opšte dostupno hidrauličko ulje (npr. HLP 46) ili ulja druge vrste iste viskoznosti).**

## Kvarovi – uzroci – otklanjanje kvarova

Kvar	Uzrok	Način otklanjanja
Postrojenje ne postiže potrebnu snagu	Premalo hidrauličnog ulja Mehanizam za spuštanje; hidraulični mehanizam za podizanje nije potpuno uvučen prema unutrašnjosti.	Dopunite hidrauličko ulje. Ponovno podesiti šipke mehanizma, zategnite odgovarajuće matice.
Hidraulička pumpa zviždi, pojavljuju se trzaji noža.	Prenizak nivo ulja u rezervoaru za ulje	Dopunite hidrauličko ulje.
Nije moguće pokrenuti motor.	Prekidač motora nije u položaju „I“ (Uklj.)  Ventil za gorivo je zatvoren Otvoreni čok Nije namješten konektor svjeće za paljenje. Prijava ili pokvarena svjeća Nepravilan razmak elektroda (M) svjeće	Dugme stavite u položaj „I“.  Otvorite ventil dovod goriva. Zatvorite polugu čoka. Skinite priključak svjeće za paljenje. Svjećicu za paljenje očistite ili zamijenite Podesite udaljenost elektroda na 0,7 – 0,8 mm
Motor se nakon paljenja gasi	Prazan rezervoar za gorivo Staro gorivo  Priljav vazdušni filter. Prevelika udaljenost elektroda svjeće za paljenje Prijava ili pokvarena svjeća	Dodajte gorivo. Ispustite staro gorivo, dopunite novo gorivo.  Očistite vazdušni filter. Podesite udaljenost elektroda na 0,7 – 0,8 mm. Svjećicu za paljenje očistite ili zamijenite
Ispadi motora	Olabavljen konektor ili kabl svjeće za paljenje.  Prljivo sito za gorivo Začepljen otvor za provjetranje u poklopcu rezervoara. Priljav vazdušni filter. Staro gorivo	Namjestite konektor na svjećicu, priključite kabl. Očistite sito (prečistač) goriva Zamijenite poklopac rezervoara Očistite vazdušni filter. Ispustite staro gorivo, dopunite novo gorivo.  Podesite udaljenost elektroda na 0,7 – 0,8 mm.
Motor se gasi pri visokim obrtajima	Premala udaljenost elektroda svjeće za paljenje	Očistite vazdušni filter.
Preniska snaga motora	Priljav vazdušni filter.	
Motor se suviše zagrijeva.	Ograničeno funkcionisanje rashladnog sistema Premala količina hidrauličnog ulja Priljav vazdušni filter.	Očistite mrežicu za provjetranje i rashladna rebra. Dopunite motorno ulje Očistite vazdušni filter.

### Bezbednosna uputstva za tehničke preglede i održavanje

Prije vršenja popravki ili radova na održavanju postrojenja neophodno je uvijek isključiti motor i isključiti svjećicu za paljenje izvlačenjem konektora. **(Slika br. 8).**

Ako ostavljate postrojenje bez nadzora, neophodno je isključiti motor postrojenja!!!

## Pregledi i održavanje

Postrojenja za cijepanje isporučuju se isključivo sa ojačanim noževima za cijepanja. Ukoliko nakon cijepanja drveta koje sadrži nevidljive tragove stranih čestica (beton, čelik i slično) utvrdite laku deformaciju oštrice noža za cijepanje, neophodno je ukloniti ove deformacije brušenjem ili turpijanjem. Stalno održavanje noža za cijepanje u naoštrenom stanju znatno povećava radni kapacitet postrojenja. Samo uređaj koji je redovno održavan može pouzdano služiti. Nedovoljno održavanje i njega mogu prouzrokovati nepredvidive nezgode i povrijeđe.

Postrojenje za cijepanje drveta održavajte stalno u savršeno čistom stanju. Za zamjenu hidrauličkog ulja koristite uobičajeno hidrauličko ulje (HLP 46 # 42004 ili drugi proizvod jednake viskoznosti).

Nivo ulja u mašini za cijepanje drveta mora biti između oznaka Min i Max.

Obezbjedite da postrojenje za cijepanje drveta bude uvijek pravilno postavljeno.

Zamjena hidrauličkog ulja: Ispod vijka za ispuštanje hidrauličkog ulja stavite odgovarajuću posudu (**slika 8 bod 11**) i zatim ga odvijte i izvadite.



**Upozorenje!** Obezbjedite likvidaciju istrošenog ulja u skladu s važećim propisima,

**U tu svrhu se obratite otpadu za staro ulje. Likvidirati ulje na drugi način strogo je zabranjeno. Takvim postupanjem se izlažete krivičnom gonjenju i strogoj kazni.**

Sada ponovno uvrnite vijak za ispuštanje ulja. **Upozorenje – spriječite prodor bilo kakve nečistoće u unutrašnjost rezervoara hidrauličkog ulja.** Sada ponovno napunite rezervoar hidrauličkog ulja i pomoću mjerila nivoa ulja provjerite da li količina hidrauličkog ulja udovoljava zahtjevima odnosno doseže oznaku pravilnog nivoa. **Upozorenje: Ulje se smije dopunjavati samo dok je stub postrojenja za cijepanje uvučen prema unutra!**

Istrošeni ili oštećeni dijelovi postrojenja smiju biti zamijenjeni isključivo originalnim dijelovima. Neophodno je osigurati tehničke preglede i kontrolu zaptivenosti hidrauličkih crijeva i spojeva u redovnim vremenskim intervalima.

### Plan kontrola i održavanja

Vremenski interval:	Opis	Napomene
Prije svake upotrebe	Podmažite stub za cijepanje / provjerite nivoa motornog ulja	
Nakon približno 4 sata rada.	Provjerite zaptivenost/nepropusnost hidrauličkih crijeva i spojeva, prema potrebi ih zategnite.	
Nakon približno 500 sata rada.	Zamijeniti hidrauličko ulje. Filtar za ulje u čisti spremnik zamijenite ako je potrebno.	

## Service

Sie haben **technische Fragen? Eine Reklamation? Benötigen Ersatzteile oder eine Bedienungsanleitung?**

Auf unserer Homepage **www.guede.com** im Bereich **Service** helfen wir Ihnen schnell und unbürokratisch weiter. Bitte helfen Sie uns Ihnen zu helfen. Um Ihr Gerät im Reklamationsfall identifizieren zu können benötigen wir die Seriennummer sowie Artikelnummer und Baujahr. Alle diese Daten finden Sie auf dem Typenschild. Um diese Daten stets zur Hand zu haben, tragen Sie diese bitte unten ein.

**Seriennummer:**

**Artikelnummer:**

**Baujahr:**

**Tel.:** +49 (0) 79 04 / 700-360

**Fax:** +49 (0) 79 04 / 700-51999

**E-Mail:** support@ts.guede.com



# Izjava o skladnosti ES

## EC Declaration of Conformity

Temeljem ove izjave, mi, **Güde Handels-GmbH & Co. KG**  
*We herewith declare,* **Birkichstraße 6, 74549 Wolpertshausen, Germany**

proglašavamo, da dole navedeni uređaji, u pogledu njihove koncepcije i konstrukcije kao i u pogledu izvedbi koje smo uveli u promet, ispunjavaju odgovarajuće osnovne direktive bezbjednosti i zdravlja prema smjernicama EU.

*that the following Appliance complies with the appropriate basic safety and health requirements of the EC Directive based on its design and type, as brought into circulation by us.*

**Ako dođe do promjena na uređaju bez naše suglasnosti, ova Izjava postaje nevažećom.**

*In a case of alternation of the machine, not agreed upon by us, this declaration will loose its validity.*

**Oznaka uređaja:** - DHH 1050/11 T ECO  
*Machine description:*

**Proizvodni broj:** - 02012  
*Article-No.:*

**Primjenjive smjernice ES:** - 2006/42 EG  
*Applicable EC Directives:* - 2004/108 EG  
- 2002/88 EG

**Primijenjeni usklađeni standardi:** - EN 609-1:1999+A2  
*Applicable harmonized* - EN ISO 14982:2009  
*Standard:*

**Datum/Poptis proizvođača:** 06.05.2011  
*Date/Authorized Signature:*  
**Podaci o potpisanoj osobi** **gospodin Arnold, Direktor**



*Title of Signatory:*

**Tehnička dokumentacija:** J. Bürkle FBL; QS  
*Technical documentation:*



Vă mulțumim pentru cumpărarea trolului electric cu cablu Gude GSZ 300/600 și pentru încrederea Dvs. acordată sortimentului nostru.

!!! Înainte de a pune dispozitivul în funcțiune, citiți vă rog cu atenție acest manual de utilizare !!!

A.V.2 Completări, chiar și parțiale, necesită aprobare. Schimbări tehnice rezervate. Figuri ilustrative

## Dispozitivul

Despicător robust de lemn, cuit de despicare din oel special, toate componentele din oel cu vopsea pulbere de calitate, cu pomp hidraulic de calitate.

Dotare:

mas de despicare cu 3 posibiliti de reglare deservire cu ambele mini cu mnere de siguran, posibilitate de reglare a cursei de despicare, roi mari inclusiv mner de deplasare pentru dou mini, ghidare patruleteral prin stlp

Motor 4-Takt Power- Engine,  
4,1 KW/5,6 PS

Maina este destinat exclusiv pentru prelucrarea lemnului de foc.

## Descrierea mainii (fig. 9)

1. stlp de despicare
2. brae de deservire
3. mas de despicare
4. mner de transport
5. roi de transport
6. furtunuri hidraulice
7. ventil hidraulic
8. tij pentru msurarea uleiului hidraulic
9. motor de ardere
10. consol de deservire
11. urub pentru evacuarea uleiului

### Garantie

Drepturile de garantie conform certificatului de garantie anexat.

## Instruciuni generale de securitate

nainte de prima utilizare a mainii trebuie s citii n ntregime acest manual de utilizare. Dac apar ndoieli privind instalarea sau deservirea mainii, adresai-v productorului (departamentul service).

Ferii maina de umezeal, ploaie i praf.

**PENTRU A GARANTA UN GRAD DE SIGURAN RIDICAT, RESPECTAI CU STRICTEE URMTOARELE INSTRUCIUNI:**

**ATENIE!**

1. Respectai instruciunile productorului.
2. Maina nu are voie s fie expus aciunilor climaterice, ploii i zpezii.
3. Evitai ca maina s fie folosit de persoane neautorizate sau copii.
4. Nu lsai maina nesupravegheat, poate fi o surs de pericol.
5. Asigura-i ca alte persoane s se n rein la o distan corespunztoare fa de main.
6. Locul dvs. de munc ar trebui s fie plan, stabil i s v ofere destul libertate de micare.
7. Pentru aducerea sau ducerea mainii trebuie ndeprtate din cale obiectele de care v-ai putea mpiedica.
8. Asigura-i iluminare suficient a locului de munc.
9. Maina ester destinat exclusiv pentru deservire de o persoan. Deservirea mainii de ctre dou sau mai multe persoane este strict interzis.
10. Alimentai combustibilul doar cu motorul rece.

11. Purtați îmbrăcăminte strâns. Nu purtați bijuterii, inele și ceasuri de mână.
12. La lucru purtați ochelari de protecție.
13. La lucru purtați mănuși de protecție.
14. La lucru purtați încălțăminte de protecție.
15. Modificarea, reglarea, curățarea și întreținerea mâinii, precum și eliminarea defectelor, efectuați doar cu motorul oprit.
16. Locul unde deservii mâna meninei curat, fără lemne, deșeurile lemnoase și scoar.

Comportare în caz de urgență

Acordați primul ajutor corespunzător accidentului și chemați cât posibil de repede un ajutor medical calificat. Ferii persoana accidentată de alte leziuni și puneți-o în poziție stabilă.

## Instrucțiuni de siguranță și prevenire a accidentelor

### Generalități

Din motive de securitate este necesară respectarea instrucțiunilor de siguranță menționate în acest manual de deservire și instrucțiunile de pe instalație privind deservirea, întreținerea și repararea instalației.

### Personalul de deservire

Folosirea despicătorului de lemne poate însemna pericole. De aceea, au voie să manipuleze și să lucreze cu el doar persoane instruite și cu experiență. Personalul de deservire trebuie să poarte îmbrăcăminte strânsă și încălțăminte de protecție. Persoanelor sub 18 ani lucrul la despicătorul de lemne este interzis. Este însă permis lucrul la despicătorul de lemne persoanelor cu vârstă peste 16 ani, dacă acest lucru este necesar pentru însușirea scopului educațional și este asigurată asistența unui specialist.

### Locul de muncă

Pentru despicare sigură a lemnului, este foarte necesar ca locul de muncă să fie neted și să permită menținerea stabilității și mișcării libere. La aducerea și ducerea lemnului la despicător, trebuie ca căile de acces să fie eliberate de orice obstacole. Este necesară asigurarea iluminării suficiente a locului de muncă.

### Pregătirea muncii

La reparații sau întrețineri, cât și la părăsirea despicătorului de lemne, trebuie întreruptă alimentarea cu curentul electric prin apăsarea butonului roșu de pe întrerupător și scoaterea ștecărului din priză. **Întreruperea energiei electrice prin simpla comutare a întrerupătorului în poziția OPRIT nu este suficientă.** Despicătoarele de lemne GÜDE se livrează de regulă cu cuțite despicătoare durificate. Dacă însă, după despicarea lemnului care conține corpuri străine nevăzute, de ex. din beton, oțel etc., veți descoperi deformații ușoare pe ascuțitul cuțitului, îndepărtați-le cu pilă sau prin polizare. Menținerea permanentă a cuțitului în stare ascuțită mărește randamentul de producție.

**Recomandare: Ungeți din când în când cuțitul despicător cu grăsime (în cazul lemnului problematic).**

**Înainte primei puneri în funcțiune a despicătorului de lemne, trebuie verificate toate instalațiile de siguranță (în special deservirea pentru ambele mâini).**

**ATENȚIE! Înainte fiecărei puneri în funcțiune, asigurați-vă că masa despicătoare este bine fixată pe despicător.**

- Întrețineți întotdeauna curat locul de muncă și înlăturați imediat resturile de lemn care apar la despicarea lemnului.
- Aveți în vedere faptul că lemnul este un material natural și se poate comporta necontrolabil în timpul despicării (bucăți de lemn proiectate instantaneu).
- Purtați întotdeauna încălțăminte de securitate.
- Țineți-vă mâinile în afara suprafeței frontale a lemnului, respectiv a zonei de pătrundere a lamei de despicat.
- Suprafețele frontale ale lemnului de despicat trebuie să fie, pe cât posibil, în unghi drept pentru ca lemnul pe masa de sprijin să stea sigur, fără posibilitatea de a aluneca pe laterală.
- Instalația de securitate de pe utilaj nu trebuie demontată și nici scoasă din funcțiune.
- Înălăturați lemnul, deșeurile de lemn și coaja de la locul de operare.
- Verificați cablurile de alimentare. Nu utilizați cabluri de alimentare deteriorate.
- Înainte de punerea în funcțiune, verificați funcțiunea corectă de operare cu ambele mâini.
- Purtați îmbrăcăminte strânsă pe corp. Dați jos bijuteriile, inelele și ceasul cu brățară.
- Purtați îmbrăcăminte de protecție.
- Atenție în timpul lucrului: Pericol de accidentare la degete și mâini din partea ustensilei de despicat.
- **În timpul lucrului, trebuie ca pe utilaj să fie montate și să fie funcționale toate instalațiile de protecție.**
- La despicarea bucăților de lemn grele sau greu de prelucrat, folosiți accesorii de sprijin.

- La încheierea reparațiilor și lucrărilor de întreținere trebuie ca toate instalațiile de protecție să fie montate imediat la loc.
- Înainte de a fi utilizat, puneți despicătorul de lemne pe o suprafață plană și nealunecoasă. Asigurați-vă o libertate suficientă de mișcare.
- Nu folosiți niciodată despicătorul de lemne pe ploaie.
- Bucata de lemn care va fi prelucrată trebuie pusă întodeauna sigur, stabil pe suprafața de lucru astfel, ca să se evite deplasarea acesteia.
- Nu despicați lemne umede.
- Despicați întotdeauna numai o singură bucată de lemn.
- Nu despicați lemne în care se află corpuri străine.

## Nsemnri pe main

### Explicarea simbolurilor

În aceste instrucțiuni și pe main sunt folosite următoarele simboluri:







### Securitatea produsului:

					
Produsul corespunde normelor UE aferente					







### Interdicții:

					
Interdicție generală (în legătură cu o altă pictogramă)	Interzisă introducerea mâinii în dispozitiv	Tragerea de cablu interzisă			

### Warnung:



					
Avertizare/atenție	Avertizare la tensiune electrică periculoasă	Avertizare! Pericol de strângere!	Warnung vor heißer Oberfläche	Aparatul poate fi utilizat doar în afara de camere închise	Mențineți distanță de siguranță suficientă!

### Obligații:



					
Purtați ochelari de protecție	Obiecte de acoperit capul utilizare	Purtați ochelari de protecție și antifoane!	Folosiți încălțăminte de protecție!	Purtați mănuși de protecție	Înainte de a deschide priza

					
Înainte de utilizarea citiți manualul de utilizare					

### Protejarea mediului înconjurător:

					
Lichidați deșeurile profesional, în așa fel, încât să nu dăunați mediului înconjurător.	Ambalajul din carton se poate preda la unitatea de colectare spre reciclare.	Aparatele electrice sau electronice deteriorate și/sau spre lichidare trebuie predate la unitățile de colectare corespunzătoare.			

### Ambalaj:

					
Ferțiți de umezeală	Ambalajul trebuie orientat în sus	Ferțiți de umezeală			

Utilizarea produsului n concordan cu destinaia sa

Despicatorul de lemne este construit exclusiv pentru despicarea lemnului de foc, care a fost deja tiat cu ferstru, cu lungimea maxim 1430 mm (fr cruce de despicare).

Cu acest main nu este permis efectuarea altor lucrri dect celor pentru care a fost construit i care sunt descrise n manualul de utilizare.

n cazul nerespectrii prevederilor din regulamentul general valabil i a prevederilor menionate n acest manual de utilizare, productorul nu poate fi rspunztor de daune. Nu despicai niciodat lemnul pus contra fibrelor.

### Restgefahren und Schutzmaßnahmen



#### Alte pericole i msuri de prevenire

#### Avertizare!!!

**Este strict interzis scoaterea din uz, schimbarea, blocarea, demontarea, modificarea sau adugarea a orice pri a instalaiilor de securitate i de protecie. Nerespectarea acestei interdicii poate avea ca urmare rniri periculoase vieii.**

**Productorul nu poate fi tras la rspundere pentru daunele sau rnirile aprute ca urmare a acestei neglijene.**

**Mai departe, la neglijena menionat mai sus se pierde orice drept de garanie fa de productor.**

#### Alte pericole mecanice

Pericole	Descriere	Măsuri de prevenire	Alte pericole
Zdrobire	<p>În timpul despicării la pornirea cuțitului hidraulic se poate ajunge la zdrobirea sau amputarea părților corpului.</p> <p>Există pericolul, că bucata de despicare se blochează. La slăbire, aveți grijă la faptul că lemnul este sub încordare puternică și poate prinde degetele Dvs. în crăpătura de despicare.</p>	<p>Folosiți de regulă ambele mâini pentru deservirea în siguranță . Nu interveniți în procesul de despicare.</p> <p>Nu lucrați niciodată la instalație în doi.</p> <p>Scoateți lemnul blocat cu alt lemn. Aveți grijă la bucățile de lemn care cad, ar putea să Vă rănească picioarele.</p>	<p>Ustensila uzată sau deteriorată este necesar să fie neîntârziat schimbată.</p> <p>Aveți grijă la persoanele care stau în jur!</p> <p>La lucru folosiți întotdeauna încălțăminte de protecție.</p>
Tăiere	<p>În timpul despicării la pornirea cuțitului hidraulic se poate ajunge la zdrobirea sau amputarea părților corpului.</p>	<p>Folosiți de regulă ambele mâini pentru deservirea în siguranță. Nu interveniți în procesul de despicare.</p>	<p>Ustensila uzată sau defectă trebuie schimbată imediat.</p>
Răniri în general	<p>La prelucrarea lemnului uscat despicarea prea bruscă poate duce la răniri grave.</p> <p>Așchiile de lemn care apar la despicare pot cădea jos și pot răni mai ales picioarele persoanei care lucrează.</p> <p>Prelungirea penei despicătoare</p>	<p>Niciodată nu interveniți în procesul de despicare.</p> <p>Păstrați întotdeauna distanță de siguranță suficientă.</p> <p>Cu instalația lucrați întotdeauna cu vigilență și premeditare.</p> <p>Purtați întotdeauna haine de protecție prescrise și lucrați cu precauție.</p> <p>La lucru cu această instalație purtați întotdeauna ochelari de protecție.</p> <p>Purtați întotdeauna îmbrăcăminte de protecție prescrisă și lucrați cu premeditare.</p> <p>De asemenea purtați întotdeauna încălțăminte de protecție prescrisă.</p>	<p>Ustensila uzată sau defectă trebuie schimbată imediat.</p> <p>Aveți întotdeauna grijă la persoanele care stau în jur!</p>



	poate intra în masă producând astfel deteriorarea instalației și răniri grave.	Înainte lucrului cu prelungirea penei despicătoare îndepărtați întotdeauna masa (vezi pag.12).	
Prindere, înfășurare	Îmbrăcămintea largă sau bijuteriile pot fi agățate de părțile mobile ale instalației.	La lucru purtați întotdeauna îmbrăcămintă strânsă și nu purtați bijuterii. Feriți-vă părul cu sită de păr.	

### Pericol la zgomot

Pericole	Descriere	Măsuri de prevenire	Alte pericole
Afectarea auzului	Lucrul îndelungat cu instalația poate afecta auzul.	Purtați întotdeauna echipament de protecție al auzului.	

### Neglijarea principiilor ergonomice

Pericole	Descriere	Măsuri de prevenire	Alte pericole
Folosirea neglijabilă a echipamentului de protecție personal	Deservirea instalației fără echipamentul de protecție corespunzător poate duce la răniri interne și externe grave.	Purtați întotdeauna îmbrăcămintă de protecție prescrisă și lucrați cu precauție.	
Iluminare locală neadecvată.	Iluminarea nepotrivită prezintă un risc de siguranță ridicat.	La lucru cu instalația asigurați întotdeauna iluminare suficientă.	

### Alte pericole

Pericole	Descriere	Măsuri de prevenire	Alte pericole
Obiecte azvârlite sau lichide țâșnite	La despicare se poate ajunge la rănirea ochilor Dvs. cu particule mecanice.	La lucru cu această instalație purtați întotdeauna ochelari de protecție.	

### Lichidare

Instrucțiunile de lichidare reies din pictogramele amplasate pe dispozitiv, respectiv pe ambalaj. Descrierea semnificațiilor în parte aflați în capitoul „Însemnări pe dispozitiv“.

### Cerințe la deservire

Deservitorul, înainte de utilizarea dispozitivului, trebuie să citească cu atenție manualul de utilizare.

### Calificare

Pentru deservirea dispozitivului nu este necesară nici o calificare specială, în afara instruirii de către un specialist.

### Vârsta minimă

Cu dispozitiv au voie să lucreze doar persoanele care au împlinit deja 18 ani. Excepție prezintă utilizarea dispozitivului de către tineri, dacă aceasta se exercită în timpul educației profesionale, în scopul însușirii îndemnării sub supravegherea instructorului.

## Transport i depozitare

Despicătoarele de lemn sunt dotate cu roi mari. Dacă vreți să deplasați maina, prindeți cu ambele mini mnerul de pe stlpul de despicare și nclinați despicătorul ușor în spate. Pentru ușurarea nclinării clcați pe etrierul arcuit de sub motor.



**Pentru a preveni scurgerea uleiului hidraulic, nu transportați niciodată despicătorul în poziția orizontală. La transportare treceți cu cuitul de despicare cu totul în jos.**

## Date tehnice

Putere motor:	4,1 kW/5,6 PS
cilindrica:	206 ccm
Motor de tip:	Power- Engine 4-Takt OHV
Capacitate rezervor / rezervor de combustibil:	Benzin bleifrei/4 l
consum:	0,75 l/h
Sistem de pornire:	Reversierstarter
Maximă hidraulic de presiune:	240 bar
Gap coloană:	100 x 100 mm
Forța max. de despicare:	11 t
Cursă max. la despicare:	520 mm
Max. Spaltgutlänge:	1430 mm (fără wedge)
Max. Spaltgutlänge:	1170 mm (cu pană)
Tabelul dimensiune:	ca. 385 x 320 mm
Declarația de zgomot de valoare LWA:	95 dB
Greutate:	192 kg
Dimensiuni L x W x H in mm:	1240 x 582 x 1284

EAN: 4015671 22045 5  
numărul de articol: 02012

## Asamblare i prima punere n funciune

### Brae de deservire



1. Deurubai consola pentru braul de deservire (fig. 10).

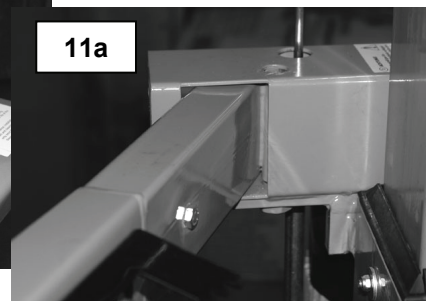
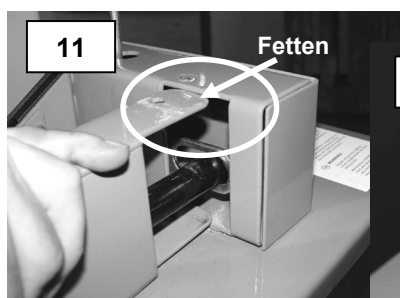

2. Fixai braul de deservire i introducei eava n orificiul armturii transversale. (fig. 11)  
Braul stng de deservire este marcat cu litera L iar cel drept cu litera R!!!

Sugestie: nainte gresai tpile de tabl sus i jos!

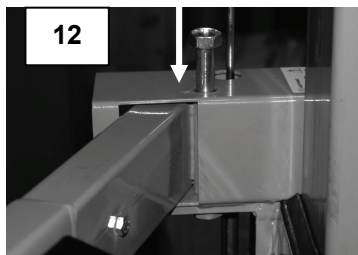

3. Acum introduceți uruburile de sus prin consolă și prin brațul de deservire (fig. 12).

4. Asigurați urubul cu contrapiuli. (fig. 13)

5. Acum puteți strânge brațul de deservire.

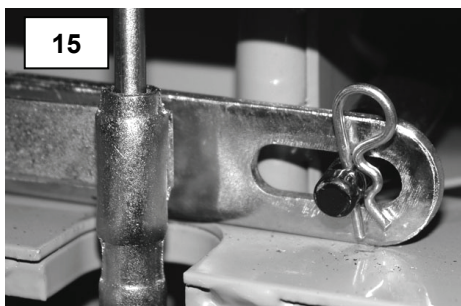
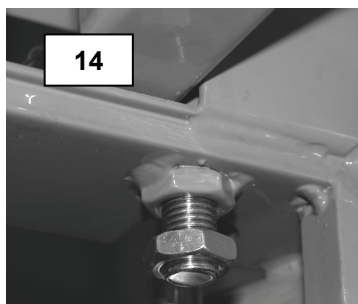

Acum introduceți splinturile, care sunt parte componentă a livrării, în partea posterioară a consolei cu brațul de deservire, așa cum se vede în (fig. 15).

La urmă mai trebuie încă nărubată din nou carcasa consolei! (fig. 16)



## Prelungirea penei despicioare

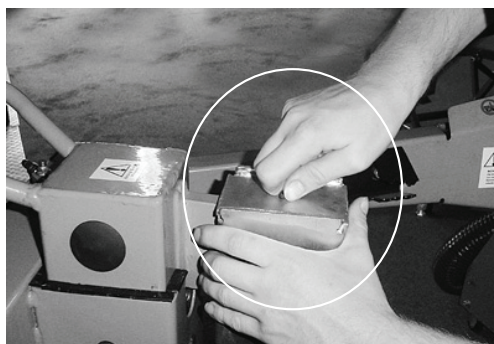

 **ATENIE !!!**

**Înainte de a începe să lucrați cu prelungirea penei de despicăre demontați masa pentru lemn scurt.**

Prelungirea cuițului de despicăre reglăți în așa fel ca mai întâi strângeți urubul cu mâna. După aceea strângeți-l cu cheia Imbus.

## Controlul motorului (fig. 1)

Calitatea uleiului de motor este decisivă pentru o funcționare corectă a motorului și pentru durata de viață a acestuia. Folosiți numai uleiuri de calitate adecvate, uleiurile neadecvate deteriorează utilajul și duc la anularea imediată a garanției (se recomandă un ulei universal parțial sintetic cu specificația SAE 10 W 40). La expediere, în utilaj nu se găsește nici un fel de ulei de motor sau o cantitate foarte mică de ulei de motor (utilizat la verificarea în întreprindere).

**Starea uleiului trebuie controlată în orice caz înainte fiecărei puneri în funcțiune!**

Pregătiți utilajul spre verificare, nivelul uleiului trebuie verificat pe o suprafață dreaptă, în poziție orizontală. La umplerea și evacuarea uleiului de motor și a combustibilului acordați întotdeauna atenție mediului ambiant. Utilizați ustensile adecvate pentru umplerea sau evacuarea uleiului sau a combustibilului. În orice caz evitați pierderile necontrolate de combustibil sau ulei!

Scoateți joja de ulei (fig. 1a) prin deșurubare, respectiv prin tragere.

Turnați ulei până la marcarea „**Correct oil level**“ (fig. 1) și controlați starea corectă (Suprafața uleiului de motor trebuie să se atingă de ultima treaptă a filetelui orificiului de umplere cu ulei). Dacă utilajul se va afla pe o suprafață înclinată, poate avea loc o umplere excesivă!

Reînșurubați la loc joja de ulei, resp. împingeți-o la loc.

Atunci când doriți să evacuați uleiul de motor (la înlocuirea uleiului, întreținere, etc.), scoateți joja de ulei (fig. 1a) și deșurubați șurubul de evacuare a uleiului (fig. 1b) **Întrețineți întotdeauna curate joja de ulei, orificiul de umplere și șurubul de evacuare a uleiului! Folosiți vase adecvate și evitați poluarea mediului ambiant cu uleiuri și combustibili.**

## Umplere cu combustibil/controlul filtrului de aer

### Umplere cu combustibil

Acest motor funcționează perfect pe benzina fără plumb Normal și Super curent comercializată. Dacă se va utiliza o benzină fără plumb mai ecologică trebuie ca din motoarele care vor avea o pauză de funcționare mai mare de 30 de zile să fie evacuat în întregime tot combustibilul pentru a evita depunerile de rășini în carburator, filtrul de combustibil și rezervor sau să se adauge la combustibil un stabilizator.

### Nu adăugați ulei la benzină.

Turnați combustibilul în rezervor prin scoaterea capacului și umplând maximum până la semnul de pe sita de combustibil. (Sita de combustibil se găsește în orificiul de umplere al rezervorului) Evitați contactul pielii cu combustibilul! Acordați atenție combustibilului: acesta trebuie să fie întotdeauna curat, să nu conțină impurități! După umplere sau verificare închideți întotdeauna bine capacul rezervorului.

Puneți utilajul pe o suprafață măturată.

Controlați toate piesele dacă sunt strânse bine și depistați eventualele deteriorări.

La filtrul de aer complet controlați eventuala îmbâcsire a acestuia. Fig.7 redă componentele filtrului de aer cu capacul filtrului de aer deșurubat (fig. 6). Toate componentele filtrului de aer, în deosebi cartușul filtrului de aer (fig. 7a), trebuie să fie întotdeauna curate – mijloace de curățare: benzină pentru curățat (respectați fișa de securitate a producătorului respectiv!)

Deschideți robinetul de combustibil (fig. 2; poz. „ON“). Controlați dacă bujia este bine pusă.

### Controlul stării uleiului hidraulic

Cu stâlpul de despicare retras, controlați cu joja de ulei (fig. 9; poz. 8), dacă volumul umpluturii este corect. Nivelul uleiului hidraulic trebuie să fie întotdeauna între cele două semne de pe joja de ulei. În caz de necesitate, completați cu ulei hidraulic curent comercializat, de ex. HLP46 sau alt ulei cu aceeași vâscozitate.

## Operație

### Accident vascular cerebral de ajustare

La butuci mai mici de cca 50 cm și la un număr mai mare de butuci este posibilă mărirea randamentului de lucru prin scurtarea mișcării de întoarcere a cuțitului de despicare.

#### Procedați astfel:

Așezați un butuc scurt pe masa despicătorului și treceți cu cuțitul de despicare la cca 2 cm deasupra butucului. Oprți despicătorul ( butonul roșu de pe întrerupător și scoateți ștecărul din priză). Acum, cu ajutorul barei laterale, puteți scurta cursa de întoarcere și aceasta prin fixarea tijei la înălțimea dorită cu ajutorul șurubului de reglare.



### Instrucțiuni de siguranță pentru punerea în

Înainte de a începe munca, dispozitivele de siguranță (în special de control cu două maneta), pentru a testa pentru funcția dumneavoastră.

### Sicherheitshinweise für die Bedienung

- Utilizați aparatul numai după ce ați citit cu atenție manualul.
- Respectați toate măsurile de siguranță enumerate în manual.
- Vă rugăm să se comporte în mod responsabil față de alte persoane. Despicarea lemnului este permisă exclusiv pe direcția fibrei.
- În cazul despicării materialului cu noduri există pericolul de blocare.
- Desprinderea bucății de lemn blocate se face prin lovirea în butucul respectiv.
- Este interzisă scoaterea butucului despicat prin tăiere!  
Există riscul ca Spaltgut blocat. Vă rugăm să rețineți că lemnul în timpul de ștergere este foarte energizat și degetele ei de a fi prins în decalajul fisura.
- Aparatul este proiectat exclusiv pentru a fi operat de o singură persoană, utilizarea de 2 sau mai multe persoane este strict interzisă.

**Asigurați-vă că tabelul diferența este întotdeauna bine securizat. Un tabel care se încadrează sau de divizare care se încadrează în jos de lemn pot rani picioarele lor.**



**Atenție:** Specii de foioase poate provoca coloanele unor băți severe.  
Vă recomandăm lung-condimentată lemn de esență tare, nu o pană de a utiliza.



**Atenție:** Nu folosiți niciodată prelungirea pană diferența, împreună cu Tabelul scurtă de lemn în poziția de sus.



**Sfat:** De gresare cuțit poate împărți, de asemenea, probleme din lemn!

### **Deschiderea robinetului de benzină**

Puneți întrerupătorul motorului în poziția „ON“ (fig. 3)

Aveți grijă ca motorul la pornire să fie rece.

Activați saturatorul motorului

(fig. 4; poz. „SYTIČ“/„SATURATOR“)

Trageți mai întâi de câteva ori de cablul startorului astfel ca acesta să se încordeze. Acum trageți încet de cablul startorului în poziția încordată, cu mâna stângă sprijiniți motorul și trageți puternic o dată de cablul startorului. Saturatorul motorului se dezactivează imediat ce pornește motorul.

(fig. 4; poz. „RUN“)

Accelerați cu ajutorul manetei pentru reglarea turațiilor (fig. 4; poz. Zajíc/lepure )

### **Atenție, vă rog**

Cablul startorului nu trebuie să se înfășoare de la sine. Trebuie să-l dirijați întotdeauna înapoi cu mână.

Dacă după câteva încercări motorul totuși nu pornește, verificați dacă rezervorul a fost umplut corect.

Poate că în cilindru este prea mult combustibil, în consecință bujia este umedă.

### **Deconectarea motorului**

Puneți la loc maneta pentru reglarea turațiilor (fig. 4; poz. Želva/Broască țestoasă).

Deconectați motorul cu ajutorul comutatorului (fig. 3; poz. „OFF“). Nu lăsați niciodată utilajul nesupravegheat cu motorul în funcțiune. Nu deconectați niciodată motorul cu saturatorul deschis. Aceasta ar putea deteriora motorul. Închideți robinetul de benzină (fig. 2; poz. „OFF“). Scoateți încet maneta startorului până veți simți o rezistență. Supapele vor fi astfel închise.

Această operație este necesară pentru ca să nu poată intra în camera de ardere aer umed din exterior.

1. Puneți pe masă lemnul tăiat în butuci scurți, respectiv lungi, și reglați în mod corespunzător mișcarea înapoi (v. Reglarea cursei).
2. Apucați acum lemnul de despicaț cu cele două brațe de deservire (v. Reglarea șurubului de fine cursă) apăsându-le în același timp în jos.
3. Înălțurați lemnul despicaț din zona de lucru și puneți alt lemn pe masă.
4. Dacă veți unge uneori lama de despicaț cu grăsime, veți reuși să despicați și bucăți de lemn problematice.

Porniți despicațorul și așteptați până ce stâlpul de despicaț se va afla în poziția de plecare..

Apăsați acum ambele brațe de deservire pentru ca să coboare stâlpul de despicaț. Apăsați alternativ numai brațul drept sau cel stâng. Dacă stâlpul de despicaț va rămâne de fiecare dată oprit, se poate lucra fără probleme cu despicațorul.



Dacă stâlpul de despicaț continuă să coboare, deservirea cu două mâini trebuie din nou calibrată. Apelați în acest scop la un atelier autorizat.

**În situații periculoase și în caz de accident, trebuie să puneți cât mai repede maneta pentru reglarea turațiilor în poziția „STOP“ și să deconectați motorul cu comutatorul motorului (fig. 3; poz. „OFF“).**

## **Hidraulică**

**La furtunurile și racordurile hidraulice este necesar după aproximativ 4 ore de funcționare controlul etanșeității acestora iar în caz de nevoie strângerea racordurilor.**

### **Uleiul hidraulic / rezervorul**

Toate tipurile de despicațoare se pot umple cu uleiul hidraulic obișnuit (de ex. HLP 46 sau ulei de la alt producător cu aceeași viscozitate). Schimbarea uleiului nu este obligatorie.

## Defecțiuni

Defectul	Cauza	Eliminarea
Despicătorul nu dezvoltă putere	<ul style="list-style-type: none"> <li>- Prea puțin ulei hidraulic</li> <li>- Bara de pornire îndoită; nu se ajunge la apăsarea completă a tachelului hidraulic</li> </ul>	<ul style="list-style-type: none"> <li>- Lăsați ca sensul de rotație să fie modificat de un specialist</li> <li>- Completați uleiul hidraulic</li> </ul>
<b>Pompa hidraulică șuieră, cuțitul de despicare se mișcă cu smulgeri</b>	<ul style="list-style-type: none"> <li>- Prea puțin ulei hidraulic în rezervor</li> </ul>	<ul style="list-style-type: none"> <li>- Completați uleiul hidraulic</li> </ul>
Motorul nu va porni	<p>Întreprătorul motorului nu în poziția "I" (A)</p> <p>Supapa de combustibil închisă Choke deschis Bujii nu este conectat Bujia este murdar sau defect Distanța dintre electrozi a bujiei nu este adevărat</p> <p>Gol de combustibil cisternă vechi de combustibil</p>	<p>Întreprătorul motorului în poziția "I"</p> <p>Supapă de combustibil Inchide îneca Spark terminale Mufă Curățați bujia sau pentru a comuta Distanța dintre electrozi la 0,7 - 0,8 mm set</p> <p>cu combustibil, Înlocuiți de combustibil vechi cu cele noi</p>
Motor de merge la Lansați din nou	<p>Filtru de aer murdar Electrozii a diferenței de bujiei prea mare Bujia este murdar sau defect</p>	<p>Curățenie filtru de aer Distanța dintre electrozi la 0,7 - 0,8 mm set Curățați bujia sau pentru a comuta</p>
Motor de rateu a	<p>Bujiilor sau cablu vrac</p> <p>murdar filtrul de combustibil Aerisire în rezervor înfundate Filtru de aer murdar vechi de combustibil</p>	<p>Spark mufa pentru a stabili scânteie priza Aprindere prin conectarea colier de fixare Curățenie de combustibil filtru Înlocuiți capacul de combustibil Curățenie filtru de aer Înlocuiți de combustibil vechi cu cele noi</p>
Sare a motorului la viteze mari	<p>Electrozii a diferenței de bujiei prea mici</p>	<p>Distanța dintre electrozi la 0,7 - 0,8 mm set</p>
Motorul are prea puțin performanță	<p>Filtru de aer murdar</p>	<p>Curățenie filtru de aer</p>
Motor de supraîncălzește	<p>Sistem de răcire cu aer limitat Insuficientă uleiului de motor Filtru de aer murdar</p>	<p>Aripioare de aer grila de răcire și Uleiului de motor Curățenie filtru de aer</p>

Instrucțiuni de siguranță pentru inspecția și întreținerea

Pentru reparații sau întreținere este esențial pentru a opri motorul și trageți bujia. (Fig. 8).

La ieșirea din splitter-lemnul este, de asemenea, motorul oprit!

## De inspecție și întreținere

Splitter este întotdeauna livrat cu lame de tăiere intarite. Cu toate acestea, în cazul în care prin divizarea lemn cu obiecte ascunse străine, cum ar fi beton, otel, etc o ușoară deformare a lamei de cutit diferența este vizibilă, atunci acestea trebuie să fi îndepărtat prin șlefuire sau a depunerii. În plus, o creștere constantă "poziția focus" a performanței de lucru divizare cuțit.

Numai unul singur a fost întreținute în mod regulat și echipamente bine întreținute poate fi un instrument satisfăcătoare. Deficiențele de întreținere și îngrijire poate duce la accidente neprevăzute și vătămările.

Păstrați splitter-lemn întotdeauna într-o stare curată.

Pentru a schimba uleiul hidraulic folosiți un ulei hidraulic disponibil în comerț (HLP 46 # 42004, sau o altă marcă, cu vascozitate același).

Nivelul de ulei de mașină de tăiat lemn trebuie să aibă reședința întotdeauna între marca minim și maxim. Menține o stare de drept mașină de tăiat lemn.





Schimb de ulei hidraulic: Poziție un recipient adecvat în conformitate cu fișa de evacuare a uleiului hidraulic (Fig. 8 punctul 11) și deșurubați mufa de scurgere de ulei.



**Atenție! Trebuie să existe o eliminare corespunzătoare a uleiurilor uzate acumulate, Vă rugăm să contactați pentru uleiul folosit la punctele de colectare. alte Eliminarea este strict interzisă și va fi sensibil judecați și pedepsiți.**

**Rândul său, acum la priza de evacuare a uleiului din nou. Privință, trebuie în niciun caz obține murdărie în rezervorul de ulei hidraulic.**

Acum completați în rezervorul de ulei hidraulic și să verificați completarea corectă cu ajutorul joi. Atenție: add întotdeauna ulei numai în stare retractat, coloana diferența!

Pentru schimb sau înlocuirea de piese, piese de schimb originale numai. Furtune hidraulice și conexiuni furtun în mod regulat de etanșeitate și rezistență.



#### Plan de revizii și întreținere

Frecvența	Descriere	Eventual alte detalii
Înainte de fiecare utilizare	Decalaj Grease coloana / verifica nivelul uleiului de motor	
După aproximativ 4 ore	Furtune hidraulice și conexiunile trebuie să fie verificată pentru scurgeri - și să fie strânse, dacă este necesar.	
După aproximativ 500 oră	Schimbarea de ulei hidraulic, filtru de ulei din rezervorul de curatat înlocuiți, dacă este necesar.	

#### Servis

**Aveți întrebări de ordin tehnic? Reclamații? Aveți nevoie de piese de schimb sau de un mod de utilizare?**

La pagina noastră de web [www.guede.com](http://www.guede.com), la compartimentul **Servis** vă vom ajuta repede și fără bariere birocratice. Vă rugăm, ajutați-ne ca să vă putem ajuta. Pentru ca, în caz de reclamație, să putem identifica utilajul Dumneavoastră, avem nevoie de numărul de serie, nr. comenzii și anul de producție. Toate aceste date le veți găsi pe plăcuța de tip. Pentru ca să le aveți mereu la îndemână, vă rog să le copiați mai jos.

**Număr serie:**

**Număr comandă:**

**An producție:**

**Tel.:** +49 (0) 79 04 / 700-360

**Fax:** +49 (0) 79 04 / 700-51999

**e-mail:** support@ts.guede.com



# Prohlášení o shodě ES

## EC Declaration of Conformity

Tímto prohlašujeme my,  
*We herewith declare,*

Güde Heimwerkerbedarf Handels-GmbH & Co. KG  
Birkichstrasse 6, 74549 Wolpertshausen, Německo

že koncepce a konstrukce níže uvedených přístrojů v provedeních, která uvádíme do oběhu, odpovídá příslušným základním požadavkům směrnic ES na bezpečnost a hygienu.

*that the following Appliance complies with the appropriate basic safety and health requirements of the EC Directive based on its design and type, as brought into circulation by us.*

**V případě změny přístrojů, která s námi nebyla konzultována, ztrácí toto prohlášení svou platnost.**

*Any unauthorised alteration of the machine shall make this declaration null and void.*

**Označení přístrojů:** - DHH 1050/11 T ECO  
*Machine description:*

**Číslo výrobku:** - 02012  
*Article-No.:*

**Příslušné směrnice ES:** - 2006/42 EG  
*Applicable EC Directives:* - 2004/108 EG  
- 2002/88 EG

**Použité harmonizované normy:** - EN 609-1:1999+A2  
*Applicable harmonized* - EN ISO 14982:2009  
*Standard:*

**Datum/podpis výrobce:**  
*Date/Authorized Signature:*  
**Údaje o podepsaném:**  
*Title of Signatory:*

06.05.2011



Hr. Arnold, Geschäftsführer

**Documentație tehnică:**  
*Technical Documentation:*

J. Bürkle FBL; QS



Благодарим Ви за закупуването на цепещото устройство на дърва Güde и за доверието, което проявявате на нашия сортимент.

**!!! Преди да въведете уреда в действие, моля прочетете старателно това упътване за обслужване!!!**

A.V. 2 За препечатване, и то и на части от текста, е необходимо разрешение. Технически промени са изключени. Картинките изобразяват пример

## Уред

Масивно устройство за цепене на дърва, цепещ нож от специална стомана, всички стоманени части с качествено прахово боядисване, с качествена хидравлична помпа.

Оборудване:

Цепеща маса с 3 възможности за настройка, обслужване с две ръце с предпазни ръкохватки, възможност за настройка на хода на цепене, големи колела включително дръжка за двете ръце за придвижване, четиристранно колонно направление

Motor 4-Takt Power- Engine.  
4.1 KW/5.6 PS

Уреда е предназначен изключително за работа с дърва за горене.

## Описание на уреда (карт. 8)

1. цепещо стълбче (колонка)
2. обслужващи рамена
3. цепеща маса
4. транспортна дръжка
5. транспортни колела
6. хидравлични маркучи
7. хидравличен вентил
8. мярка за измерване на хидравличното масло
9. мотор с вътрешно горене
10. обслужваща конзола
11. болт за изпускане на хидравличното масло

## Гаранция

Гаранционните права според прибавената гаранционна карта.

## Общи инструкции за безопасност

Преди първоначална употреба на уреда е необходимо старателно и изцяло да се прочете това упътване за обслужване. Ако възникнат съмнения, относно включване и обслужване на машината, обърнете се към производителя (сервизното отделение).

Пазете уреда пред влага, дъжд и прах.

**ЗА ДА БЪДЕ ОСИГУРЕНА ВИСОКА СТЕПЕН НА БЕЗОПАСНОСТ, ВНИМАТЕЛНО СПАЗВАЙТЕ ТЕЗИ ИНСТРУКЦИИ:**

**ВНИМАНИЕ!**

1. Спазвайте упътването от производителя.
2. Не е разрешено уреда да се излага на метеорологични влияния, дъжд и сняг.
3. Предотвратете това, уреда да бъде използван от деца или некомпетентни лица.
4. Не оставяйте включен уреда без надзор, може да стане източник за опасност.
5. Осигурете, останалите да се задържат на съответстващо разстояние от уреда.
6. Вашето работно място би трябвало да бъде равно, стабилно и да Ви предоставя достатъчна свобода на движение.
7. За докарване и извозване на уреда е необходимо от трасето да се отстранят предмети, в които бихте могли да се спънете.
8. Осигурете достатъчно осветление на работното място.

9. Машината е предназначена изключително за използване от едно лице. Обслужването на машината от две или повече лица е строго забранено.
10. Доливайте гориво в машината само, когато мотора е изстинал.
11. Носете прилегло облекло. Свалете бижутата, пръстени и ръчни часовници.
12. По време на работа носете предпазни очила.
13. По време на работа носете работни ръкавици.
14. По време на работа носете безопасни обувки.
15. Престрояване, регулиране, чистене и поддръжка на машината както и отстраняване на повреди извършвайте само при изключен мотор.
16. Мястото, където обслужвате машината, поддържайте чисто, без дървета, дървен отпадък и кори.

### Поведение в случай на беда

Окажете първа помощ съответстваща на нараняването, и колкото се може по-бързо извикайте квалифицирана лекарска помощ.

Предпазете ранения от други наранявания и го поставете в спокойно положение.

## Указания за безопасност и предотвратяване на злополуки

### Общо

Поради причини да безопасност е необходимо да се респектират и спазват инструкциите за безопасност посочени в това упътване за обслужване на уреда отнасящи се до обслужването и ремонта на машината.

### Обслужващ персонал

Използването на устройството за цепене на пънове може да е свързано с рискове. Затова с него смеят да манипулират и работят само обучени и опитни лица. Обслужващия персонал трябва да носи тясно, прилегло облекло и предпазни обувки. На лица под 18 години е забранено да работят с устройството за цепене на пънове. Допустимо е обаче на устройството за цепене на пънове да работят лица над 16 години, ако тази работа е необходима за постигането на учебни цели и е подсигурен надзор от специалист.

### Работно място

За безопасно цепене на пънове е крайно необходимо, работното място да е равно и да осигурява поддържане на стабилност и достатъчна свобода на действие. При пренасяне на и отнасяне на устройството за цепене на пънове е необходимо от пътищата за достъп да се отстранят всички препятствия. Необходимо е да се осигури достатъчно осветление на работното място.

### Подготовка за работа

При ремонти или поддръжка и при напускане на устройството за цепене на пънове е необходимо с натискане на червения бутон на включвателя и изваждане на щепсела от мрежата да се прекъсне притока на електрически ток. **Прекъсването на притока на електрически ток само с превключване на изключвателя в положение ИЗКЛЮЧЕНО е недостатъчно.** Устройството за цепене на пънове GÜDE се давяват по принцип с калени ножове за цепене. Ако обаче след цепене на дърва съдържащо невидими чужди тела, например от бетон, стомана и т.н. установите лека деформация на острието ножа, отстранете я с пила или чрез наточване. Постоянно поддържайте ножа за цепене в подострено състояние, повишава работната мощност.

ТИП: Намажете цепещия нож от време на време с маст (в случай на проблемно дърво).

Преди първоначалното въвеждане на устройството за цепене в действие е необходимо да се провери функцията на съоръжението за безопасност (особено на двулостовото обслужване).  
**ВНИМАНИЕ!** Преди всяко пускане в действие се убедете, че масата за цепене е закрепена безопасно на устройството за цепене.

- Поддържайте работното място винаги чисто и веднага отстранете остатъците дърва, които възникнат при цепене.
- Вземете в предвид това, че дървото е природна суровина и при цепене може да се държи неконтролируемо. (рязко отхвърляне на парчета дърво).
- Носете винаги безопасни обувки.
- Дръжте ръцете си извън челната повърхност на дървото респ. областа на навлизане на цепещия нож.
- Челните повърхности на цепеното дърво по възможност трябва да бъдат пръвогълни за да може дървото да държи безопасно на опорната маса и да не може да се изплъзне встрани.
- Съоръженията за безопасност на машината не трябва нито да са демонтирани нито да е елиминирано функционирането им.

- От мястото на обслужване на машината отстранете дървата, отпадъци от дърво и кора.
- Проверете захранващите кабели. Не употребявайте дефектни захранващи кабели.
- Преди пускане в действие проверете правилното функциониране на обслужването за две ръце.
- Носете плътно облекло. Свалете бижутата, пръстените и ръчния часовник.
- Носете предпазно облекло.
- Внимание по време на работа: Опасност за злополука за пръстите и ръцете съществува от страна на цепещия инструмент.
- **По време на работа на машината трябва да са монтирани всички предпазни съоръжения и капаци и трябва да бъдат напълно функциониращи.**
- За цепене на тежки или трудно обработваеми парчета дърво използвайте подходящи помагала за подпиране.
- Всички предпазни съоръжения и съоръжения за безопасност трябва след приключване на ремонти и поддръжка веднага да бъдат монтирани обратно.
- Преди употреба поставете устройството за цепене на дърва на равна и нехлъзгава работна повърхност. Осигурете достатъчна свобода на движение.
- Никога не употребявайте устройството за цепене на дърва по време на дъжд.
- Винаги поставете стабилно на повърхността на машината обработваното парче дърво така, че да се предотврати неговото придвижване.
- Не цепете мокри дърва.
- Винаги цепете само едно парче дърво.
- Не цепете дърво, в което се намират чужди предмети.

## Обозначение на уреда

### Пояснение на символите

В това упътване и/или на уреда се използват тези символи:







### Безопасност на продукта:

					
Продукта отговаря на съответните норми на ЕС					





### Забрани:

					
Обща забрана (във връзка с друг пиктограм)	Пипането вътре е забранено	Забранено е дърпане за кабела			

### Предупреждение:



					
Предупреждение/внимание	Предупреждение за опасно електрическо напрежение	Предупреждение за нараняване / натъртване на ръцете	Предупреждение за гореща повърхност	Предупреждение за опасно електрическо напрежение	Разрешено е уреда да се използва само извън затворени пространства
					
Спазвайте безопасно разстояние					

### Нареждания:



					
Използвайте помагала за защита на зрението	Използвайте помагала за защита на главата	Използвайте помагала за защита на слуха	Използвайте предпазни обувки със стоманена обковка	Използвайте предпазни ръкавици	Преди отваряне на уреда извадете щепсела от контакта

					
Преди използване прочетете старателно упътването за обслужване					

## Umweltschutz:

					
Abfall nicht in die Umwelt sondern fachgerecht entsorgen.	Verpackungsmaterial aus Pappe kann an den dafür vorgesehenen Recycling-Stellen abgegeben werden.	Schadhafte und/oder zu entsorgende elektrische oder elektronische Geräte müssen an den dafür vorgesehenen Recycling-Stellen abgegeben werden.			

## Verpackung:

					
Vor Nässe schützen	Packungsorientierung Oben	Vorsicht zerbrechlich			

## Употреба на продукта в съответствие с неговото предназначение

Цепещото устройство за дърва е конструирано изключително за цепене на парчета дърва за горене, които вече са били скъсени с трион, с максимална дължина 1430 мм (без цепещ кръст).

С тази машина не е разрешено да се извършват никакви други работи, освен тези, за които е била конструирана и които са описани в упътването за обслужване.

В случай на неспазване на разпоредбите от общо валидните разпоредби и наредби съдържащи се в това упътване производителя не носи отговорност за щети. Никога не цепете дървото легнало или през влакното.

## Останали опасности и предпазни мерки



**Предупреждение!!!**

**Отстраняването на съоръженията за безопасност и предпазните съоръжения от експлоатация, тяхната промяна, блокировка, демонтаж, преустройство или монтирането на каквито и да било други части по тях е строго забранено. Неспазването на тази забрана може да има за последица опасни за живота наранявания.**

**За материални щети или наранявания на хора възникнали поради такава небрежност производителя не може да носи отговорност.**

**В случай на горе посоченото небрежно действие по-нататък веднага отпадат всички гаранционни права спрямо производителя.**

## Механически остатъчни опасности

Заплахи	Описание	Предпазни мерки	Остатъчни опасности
Натъртвания	По време на цепене може да се стигне при спускане на хидравличния нож до натъртване или ампутация на части от тялото.  Съществува опасност, че цепеното парче ще се заклепти. При освобождаване вземете моля в предвид, че дървото е под силно налягане и че може да стегне Вашите пръсти в цепената пукнатина.	По принцип използвайте двуръчно обслужване за безопасност. Не се намесвайте в процеса на цепене.  Никога не работете двама на машината.  Избийте заклепено дърво. Внимавайте за падащи парчета дърва, които могат да наранят краката Ви.	Износено или повредено помагало, необходимо е незабавно да се подмени.  Обърнете внимание за околостоящи лица!  При работа винаги носете предпазни обувки.
Порязване	По време на цепене може при спускане на хидравличния нож да се стигне до натъртване или ампутация на части от тялото.	По принцип използвайте двуръчно обслужване за безопасност. Не се намесвайте в процеса на цепене.	Износено или повредено помагало е необходимо незабавно да се подмени.
Общи наранявания	При обработване на сухо	Никога не се намесвайте в	Износено или повредено

	дърво при прекалено рязко цепене може да се стигне до тежки наранявания.  Дървените отломки, които възникват при цепене, могат да паднат долу и да наранят особено краката на работещите лица.	процеса на цепене. Винаги поддържайте достатъчно безопасно разстояние. Обслужвайте машината винаги предпазливо и с размисъл.  Носете винаги предписаното предпазно облекло и работете с размисъл.  При работа с този уред носете винаги предпазни очила.  Носете винаги предписаното предпазно облекло и работете с размисъл.  Носете също винаги безопасни обувки, които принадлежат към предписаното предпазно облекло.	помагало е необходимо незабавно да се подмени.  Винаги обърнете внимание за околостоящи лица.
Захващания, навивания	Широко облекло, бижута, коса могат да бъдат захванати от движещите се части на машината.	Носете винаги плътно облекло и не носете бижута. Пазете своите коси със мрежа за коса.	

### Заплаха от шум

Заплахи	Описание	Предпазни мерки	Остатъчни опасности
Увреждане на слуха	Продължителна работа с уреда може да причини увреждане на слуха.	Винаги използвайте помагала за защита на слуха.	

### Пренебрегване на ергономическите правила

Заплахи	Описание	Предпазни мерки	Остатъчни опасности
Небрежно използване на личните предпазни помагала	Обслужване на машината без съответното предпазно оборудване може да доведе до тежки външни и вътрешни наранявания.	Носете винаги предписаното предпазно облекло и работете с размисъл.	
Неподходящо местно осветление	Недостатъчното осветление представлява голям риск за опасност.	При работа с уреда винаги осигурете достатъчно осветление.	

### Други опасности

Заплахи	Описание	Предпазни мерки	Остатъчни опасности
Отхвърлени предмети или течности	При цепене може да се стигне до нараняване на Вашите очи от механични частици.	При работа с този уред винаги носете предпазни очила.	

### Ликвидация

Инструкции за ликвидация произлизат от пиктограмите разположени на уреда респ. на опаковката. Описанието на отделните значения ще намерите в раздел "Обозначения на уреда".

### Изисквания за обслужване

Обслужващите преди употребата на този уред би трябвало внимателно да прочетат това упътване за обслужване.

### Квалификация

Освен подробен инструктаж извършен от професионално способно лице за използването на този уред не е необходима никаква специална квалификация.

### Минимална възраст

С уреда могат да работят само лица, които са навършили 18 години.

Изключения прави използването на непълнолетни само, ако това става по време на професионалното обучение с цел постигане на умение под надзора на обучаващото лице.

## Обучение

За използването на уреда е необходим само съответен инструктаж. Специално обучение не е необходимо.

## Транспортиране и съхранение

Цепещите устройства на дърва са оборудвани с големи колела. Ако искате да превозвате машината, хванете с две ръце дръжката на цепещото стълбче и наведете цепещото устройство леко назад. За улеснение на навеждането стъпете на дъгообразното стреме под мотора.



За да предотвратите изтичане на хидравлично масло, **никога** не транспортирайте цепещото устройство **легнало**.

При транспортиране винаги **придвижете цепещия нож напълно долу**.

## Технически данни

Макс. мощност:	4,1 kW/5,6 PS
Кубатура:	206 ccm
Конструкция на мотора:	Power- Engine 4-Takt OHV
Гориво / обем на резервоара:	безоловен бензин /4 л
Консумация:	0,75 л/ч
Система на стартиране:	реверзационен стартер
Макс. Хидравлично налягане:	240 бара
Цепещо стълбче:	100 x 100 мм
Макс. цепещо налягане:	11 т
Макс. ход при цепене:	520 мм
Макс. дължина на цепения материал:	1430 мм (без цепещ кръст)
Макс. дължина на цепения материал:	1170 мм (с цепещ кръст)
Големина на масата:	прибл. 385 x 320 мм
Шум LWA:	95 dB(A)
Тегло прибл.:	192 кгр
Размери Д x Ш x В м мм:	1240 x 582 x 1284

EAN: 4015671 22045 5  
Номер на продукта: 02012

## Монтаж и първоначално пускане в действие

### Обслужващи рамена



1. Отвинтете конзолата за обслужващото рамо (карт. 10)

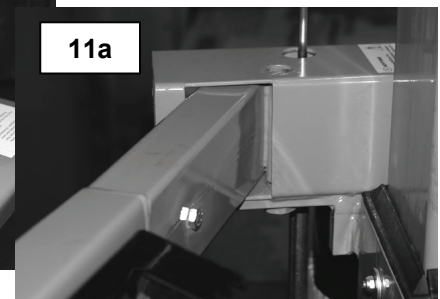
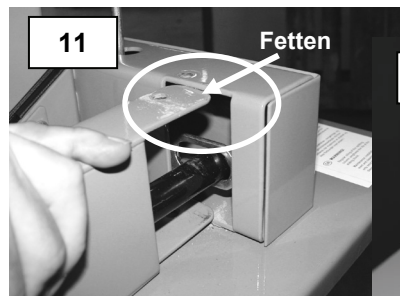

2. Поставете обслужващото рамо и мушнете тръбата в отвора на напречното съединение. (карт. 11)  
Лявото обслужващо рамо е обозначено с буквата "L" и дясното с буквата "R"!!!

Тип: Преди това намажете отгоре и отдолу ламаринените краищници!

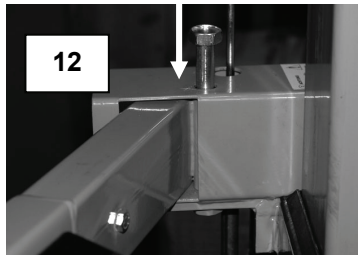

3. Сега отгоре промъкнете болтовете през конзолата и обслужващото рамо. (карт. 12)
4. Осигурете болта със срещуположна гайка. (карт. 13)
5. Сега можете да затегнете обслужващото рамо.

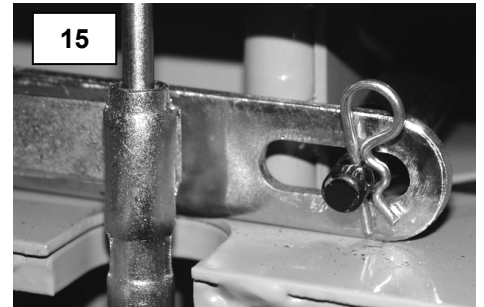
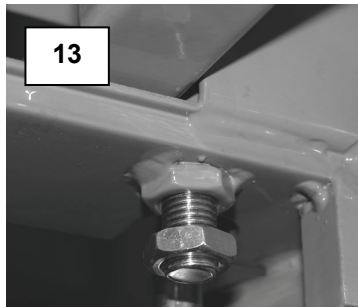

Сега мушнете шпелентите, които са част от доставката, в задната страна на конзолата с обслужващото рамо, както се вижда на (карт. 15).

Накрая е необходимо още отново да се завинти капака на конзолата! (карт. 16)



### Удължаване на цепещия клин

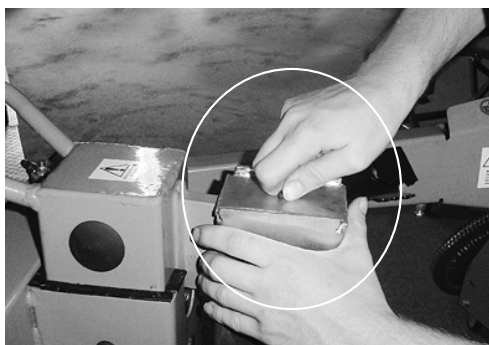

**ВНИМАНИЕ!!!**

Преди да започнете работа с удължението на цепещия клин, демонтирайте масата за къси дърва.

Фиксирайте удължението на цепещия клин така, че най-напред дотегнете болта на ръка. След това го затегнете с имбусен ключ.



## Контрол на мотора (карт. 1)

Качеството на моторното масло е решаващо за правилната мощност на мотора и неговата животоспособност. Използвайте само подходящи, качествени смазочни материали, неподходящите смазочни материали увреждат уреда и водят до мигновено прекратяване на гаранцията (препоръчва се частично синтетично многофункционално масло със спецификация SAE 10 W 40). При експедирането в уреда няма никакво моторно масло или съвсем малко количество моторно масло (пълнеж за фабричен контрол).

**Състоянието на маслото трябва да се контролира във всеки случай преди** всяко пускане в действие!

Подгответе уреда за контрол, нивото на маслото на равна основа трябва да бъде в хоризонтално положение. При пълнене и източване на моторното масло и горивото винаги се грижете за околната среда. Използвайте подходящи уреди за пълнене и източване на маслото или горивото. Във всички случаи предотвратете неконтролируемо изтичане на гориво или масло!

Свалете пробката за масло (карт. 1a) с развинтване респ. изваждане.

Налейте масло чак до обозначението „Correct oil level“ (карт. 1) и проверете правилното състояние (нивото на моторното масло трябва да докосва последното кръгче на резбата на гърлото за пълнене на масло). Когато уреда е поставен на неравна основа, може да се стигне до препълване! Отново завийте пробката за масло респ. запъхнете.

Ако искате да източите моторното масло (смяна на масло, поддръжка и т.н.), извадете пробката за масло (карт. 1a) и развинтете болта за източване на масло (карт. 1b) **Поддържайте чисти винаги пробката за масло, отвора за пълнене на масло, отвора за източване на масло и болта за източване на маслото! Използвайте подходящи съдове и предотвратете замърсяване на околната среда със смазочни материали и горива.**

## Пълнене на гориво/контрол на въздушния филтър

### Пълнене на гориво

Този мотор се движи безупречно с обикновено продавания безоловен бензин Нормал и Супер. Когато се използва по-екологичен безоловен бензин, е необходимо при мотор, който трябва да се отстрани от експлоатация за по-дълго от 30 дни, изцяло да се източи горивото, за да се предотвратят смолисти утайки в карбуратора, горивния филтър и резервоара, или в горивото да се прибави стабилизатор.

### Не смесвайте масло в бензина.

В резервоара наливате гориво така, че свалите капачката и напълвате гориво максимално до обозначението на ситото за гориво. (Ситото за гориво се намира в отвора за пълнене на резервоара) Предотвратете контакт на кожата с горива! Погрижете се, горивото винаги да бъде чисто, без замърсявания! След всяко зареждане или контрол капачката трябва винаги да се затвори добре.

Закарайте уреда на почистено пространство.

Проверете затягането на всички части и за евентуална повреда.

В комплектния въздушен филтър проверете за евентуално замърсяване. Карт.7 изобразява елементите на въздушния филтър при развинтен капак на въздушния филтър (карт. 6). Всички елементи на въздушния филтър, преди всичко вложката на въздушния филтър (карт. 7a) трябва винаги да бъдат чисти – почистващи средства: Бензин за почистване (спазвайте листа за безопасност на дадения производител!)

Отворете крана на горивото (карт. 2; поз. „ON“). Проверете, дали лулата на запалващата свещ е закрепена здраво.

### Контрол на състоянието на хидравличното масло

Когато цепещата колона е прибрана, проверете пробката за масло (карт. 9; поз. 8), дали обема на пълнежа е правилен. Нивото на хидравличното масло трябва винаги да бъде между двете обозначения на пробката за масло. В случай на необходимост долейте обикновено продавано хидравлично масло, напр. HLP46 или други с еднакъв вискозитет.

## Обслужване

### Настройка на хода

При парчета дърва по-малки от пригл. 50 см и в случай на по-голям брой дърва за цепене е възможно да се повиши работната мощност със съкращаване на обратното движение на цепещия нож.

#### Постъпвайте така:

Поставете на масата на устройството за цепене късо парче дърво и слезте с цепещия нож пригл. 2 см над него, изключете устройството за цепене (натиснете червения бутон на устройството за цепене и извадете щепсела от контакта). Сега можете посредством страничния лост да съкратите обратното движение така, че с помощта на застопоряващия болт фиксирате лоста в желаната височина.



### Инструкции по безопасност за първоначално пускане в действие

Преди започване на работа проверете функционирането на устройствата за безопасност (преди всичко двулостовото обслужване).

### Инструкции по безопасност за обслужване

- Използвайте уреда едва тогава, след като внимателно сте прочели упътването за обслужване.
- Спазвайте инструкциите за безопасност посочени в упътването.
- Дръжте се отговорно спрямо останалите лица.
- Разрешено е дървото да се цепи само по посока на влакната.
- При дървета с чепове има опасност, че при цепене ще се засече. Заклещените парчета дърва освобождавайте с чукане по тях. Забранено е такива дърва да се изрязват!
- Съществува опасност за засичане на цепените парчета дърва. При освобождаване, моля вземете в предвид, че дървото е силно напрегнато и че можете да прищипите пръстите си в цепената пукнатина.
- Машината е предназначена изключително за обслужване от едно лице, обслужването от две или повече лица е строго забранено.

**Грижете се за това, масата за цепене да е винаги добре осигурена. Падаща маса за цепене или падащите парчета дърва могат да наранят Вашите крака.**



**Внимание:** При цепене твърдото дърво може силно да Ви удари.  
При дългите парчета твърдо дърво препоръчваме да се работи без цепещ кръст.



**Внимание:** Никога не употребявайте удължение на цепещия клин заедно с маса за късо дърво в най-горно положение.



**Тип:** След намазване на ножа може да се цепи и проблематично дърво!

### **Отваряне на крана за бензин**

Поставете включвателя на мотора в положение „ON“ (карт. 3)

Погрижете се за това при стартиране мотора да е студен.

Активирайте ръчната газ (сабуратора) на мотора.

(карт. 4; поз. „РЪЧНА ГАЗ“)

Най-напред няколко пъти леко дръпнете въженцето на стартера, така че да се изпълне. Сега бавно дърпайте въженцето на стартера до изпълнато положение, с лявата ръка подпирайте мотора и дръпнете силно веднъж въженцето на стартера. Деактивирайте ръчната газ на мотора, веднага след като мотора заработи.

(карт. 4; поз. „RUN“)

С помощта на лоста за регулиране на оборотите дайте пълна газ (карт. 4; поз. Заек)

### **Моля внимавайте**

Въженцето на стартера не трябва да се навива само. Винаги с една ръка трябва леко да го насочвате обратно. Ако въпреки това мотора след няколко опита не заработи, проверете дали резервоара е правилно напълнен. Може би в мотора има прекалено много гориво, в резултат на навлажнена запалваща свещ.

### **Изключване на мотора**

Поставете лоста за регулиране на оборотите на газта на място (карт. 4; поз. Костенурка).

Изключете мотора посредством включвателя на мотора (карт. 3; поз. „OFF“). Когато мотора е в движение, никога не оставяйте уреда без надзор. Никога не изключвайте мотора когато е включена ръчната газ. Това би могло да повреди мотора. Затворете крана за бензин (карт. 2; поз. „OFF“). Изтеглете бавно дръжката на стартера, докато не усетите съпротивление. Така клапаните са затворени.

Тази операция е необходима за това, за да не може в горивната камера да навлезе отвън влажен въздух.

1. Поставете цепеното дърво на масата на къси респ. дълги пънове и по съответен начин регулирайте обратното движение (виж Регулиране на хода).
2. Сега стегнете цепеното дърво с двете обслужващи рамена (виж Регулиране на болта за ограничаване) и ги натискайте едновременно надолу.
3. Извадете разцепеното дърво от работната област и поставете на масата следващо дърво.
4. Ако от време на време намажете цепещия нож с масло, можете да цепите и проблемно дърво.

Включете цепещото устройство и изчакайте, докато цепещата колона се установи в изходно положение.

Сега натиснете двете обслужващи рамена, за да отиде цепещата колона долу. Натискайте променливо само десния респ. левия обслужващ лост. Ако след всеки път цепещата колона остане да стои, с цепещото устройство може без опасения да се работи.



Ако цепещата колона и по-нататък е долу, обслужването за две ръце трябва отново да се калибрира.

За тази цел се обърнете към оторизирана работилница.

**В опасни ситуации и злополуки трябва да поставите лоста за регулиране на оборотите колкото се може по-бързо в положение „СТОП“ и да изключите мотора с включвателя на мотора (карт. 3; поз. „OFF“).**

## **Хидравлично устройство**

### **Хидравлично устройство**

**В хидравличните маркучи и съединения е необходимо след приблизително 4 часа работа да се провери тяхната плътност и в случай на необходимост да се затегнат.**

### **Хидравлично масло/резервоар**

За всички цепещи устройства може да се използва нормално продавано хидравлично масло (напр. HLP 46) или друг продукт със същия вискозитет).

## Повреди - причини - отстраняване

Повреда	Причина	Отстраняване
Цепещото устройство няма необходимата мощност	Прекалено малко хидравлично масло Огъната стартираща лостова система, хидравличното повдигане във вентила не е натиснато изцяло навътре.	Да се допълни хидравлично масло Отново да се регулира лостовата система, да се дотегнат съответните гайки.
Хидравличната помпа пищи, цепещия нож се движи отсечено (скубещо)	Прекалено малко хидравлично масло в резервоара	Да се допълни хидравлично масло
Мотора не стартира	Включвателя на мотора не е в положение „I“ (вкл.)  Затворен горивен кран Отворен сабуратор Не е поставена лулата на запалващата свещ Замърсена или дефектна запалваща свещ Лошо разстояние на електродите на запалващата свещ  Празен резервоар за гориво Старо гориво	Включвателя на мотора настройте в положение „I“  Отворете горивния кран Затворете лоста на сабуратора Поставете лулата на запалващата свещ Почистете запалващата свещ или я сменете Настройте разстоянието на електродите на 0,7 – 0,8 мм  Допълнете гориво Изпуснете старото гориво, допълнете ново
Мотора след стартиране отново изгасва	Замърсен въздушен филтър Прекалено голямо разстояние на електродите на запалващата свещ Замърсена или дефектна запалваща свещ	Почистете въздушния филтър Настройте разстоянието на електродите на 0,7 – 0,8 мм Почистете запалващата свещ или я сменете
Мотора прескача	Разхлабена лула или кабел на запалващата свещ  Замърсено горивно сито Задръстена вентилация в капачката на резервоара Замърсен въздушен филтър Старо гориво	Поставете лулата здраво на свещта, закрепете кабела Почистете горивното сито Сменете капачката на резервоара  Почистете въздушния филтър Изпуснете старото гориво, допълнете ново
Мотора прескача при високи обороти	Прекалено малко разстояние на електродите на запалващата свещ	Настройте разстоянието на електродите на 0,7 – 0,8 мм
Мотора има прекалено малка мощност	Замърсен въздушен филтър	Почистете въздушния филтър
Мотора се загрява прекалено	Ограничено функциониране на охлаждащата система Прекалено малко моторно масло Замърсен въздушен филтър	Почистете въздушното сито и охлаждащите ребра Допълнете моторно масло Почистете въздушния филтър

### Инструкции за безопасност за прегледи и поддръжка

При ремонти или поддръжка е необходимо винаги да се изключи мотора и с изваждане на щепсѐла да се отпое запалващата свещ (карт. 8).

Когато напускате цепещото устройство, е необходимо също да се изключи мотора!!!

## Прегледи и поддръжка

Цепещите устройства по принцип се експедират със закалени цепещи ножове. Ако обаче след цепене на дърва съдържащи невидими чужди частици (бетон, стомана, и т.н..) установите лека деформация на острието на цепещия нож, необходимо е тези деформации да се отстранят с шлайфане или изпиляване. Постоянната пълддръжка за острота на острието на цепещия нож повишава работната мощност.

Само уред с редовна поддръжка и добра грижа може да бъде задоволяващ помощник.

Недостатъчна поддръжка и грижа могат да доведат до непредвидени злополуки и наранявания.

Поддържайте цепещото устройство винаги чисто. При смяна на хидравличното масло използвайте нормално продавано хидравлично масло (HLP 46 # 42004 или друг продукт със същия вискозитет).

Състоянието на маслото в цепещото устройство трябва да бъде винаги между обозначенията Мин. и Макс. Внимавайте за това, цепещото устройство да бъде винаги изправено.

Смяна на хидравличното масло: Под болта за изпускане на хидравличното масло поставете подходящ съд (**карт. 8 точка 11**) и отвинтете болта за източване.



**Внимание!** Старото масло трябва да се ликвидира в съответствие с разпоредбите.

За тази цел се обърнете към пунктовете за събиране на старо масло. Ликвидацията на масло по друг начин е строго забранено. С такова поведение бихте се изложили на преследване и значимо наказание.

Сега отново завинтете болта за източване. **Внимание, в резервоара за хидравлично масло в никакъв случай не трябва да влязат нечистотии.**

Сега напълнете резервоара за хидравлично масло и с помощта на мярката за масло проверете, дали количеството хидравлично масло в резервоара е правилно.

**Внимание: Винаги допълвайте масло само при вмъкнато цепещо стълбче!**

При смяна или заместване на конструктивните части е разрешено да се използват само оригинални резервни части. При хидравличните маркучи и маркучени съединения редовно контролирайте плътността.

### План за прегледи и поддръжка

Интервал от време:	Описание	Евент. други детайли
Преди всяка употреба	Намажете цепещото стълбче / проверете състоянието на моторното масло.	
Прибл. след 4 часа работа	Проверете плътността на хидравличните маркучи и съединения, в случай на необходимост дотегнете.	
Прибл. след 500 часа работа	Сменете хидравличното масло. Маслен филтър в чистия резервоар ако е необходимо.	



## **Сервиз**

Имате ли **технически въпроси? Рекламации? Необходими ли Ви са резервни части или упътване за обслужване?**

На нашата страница **www.guede.com** в отдел **Сервиз** ще ви помогнем бързо и без излишна бюрокрация. Помогнете ни моля за да можем да Ви помагаме. За да можем да идентифицираме Вашия уред в случай на рекламация, ни е необходимо да знаем неговия сериен номер, номера на продукта и година на производство. Всички тези данни ще намерите на типовата табелка. За да имате тези данни под ръка постоянно, запишете ги, моля, по-долу.

**Сериен номер:**

**Номер на заявката:**

**Година на производство:**

**Тел.: +49 (0) 79 04 / 700-360**

**факс: +49 (0) 79 04 / 700-51999**

**E-Mail: support@ts.guede.com**

# Декларация за сходство с ЕС

## EC Declaration of Conformity

С това декларираме ние,  
*We herewith declare,*

Güde GmbH & Co. KG  
Birkichstraße 6, 74549 Wolpertshausen, Germany

че концепцията и конструкцията на долупосочените уреди в изпълнения, които пускаме в обръщение отговарят на съответните основни изисквания на инструкциите на ЕС за безопасност и хигиена.

*That the following Appliance complies with the appropriate basic safety and health requirements of the EC Directive based on its design and type, as brought into circulation by us.*

В случай на изменение на уреда, което не е било консултирано с нас, тази декларация губи своята валидност.

*In a case of alternation of the machine, not agreed upon by us, this declaration will loose its validity.*

Обозначение на уредите: - DHH 1050/11 T ECO  
*Machine description:*

Номер на продукта: - 02012  
*Article-No.:*

Съответни наредби на ЕС: - 2006/42 EG  
*Applicable EC Directives:* - 2004/108 EG  
- 2002/88 EG

Използвани хармонизирани  
норми: - EN 609-1:1999+A2  
*Applicable harmonized* - EN ISO 14982:2009  
*Standard:*

Дата/Подпис на производителя: 06.05.2011

*Date/Authorized Signature:*

Данни за подписания:  
*Title of Signatory:*

госп. Арнолд, управител



Техническа документация:  
*Technical documentation:*

J. Bürkle FBL; QS