

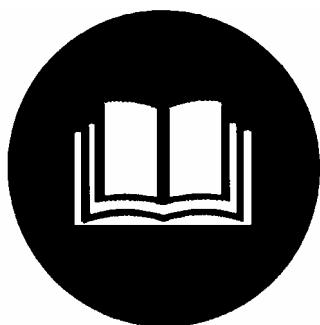

# QUARZ 2000 S

## #73050



### **Deutsch 3**

Originalbetriebsanleitung  
Quarz-Terrassenstrahler

### **English 7**

Original Operating  
Instructions for the Quarz  
Terrace Radiator

### **Français 11**

Mode d'emploi original du  
radiateur de terrasse  
Quarz

### **Česky 15**

Originální návod k obsluze  
terasového zářiče  
Quarz

### **Slovensky 19**

Originálny návod na obsluhu  
terasového žiaríča  
Quarz

### **Nederlands 23**

Originele gebruiksaanwijzing  
Quartz terrasstraler

### **Italiano 27**

Originale del Manuale d'Uso  
del riflettore per le terrazze  
Quarz

### **Magyar 31**

Eredeti használati útmutató  
Quarz terasz hőszugárzó



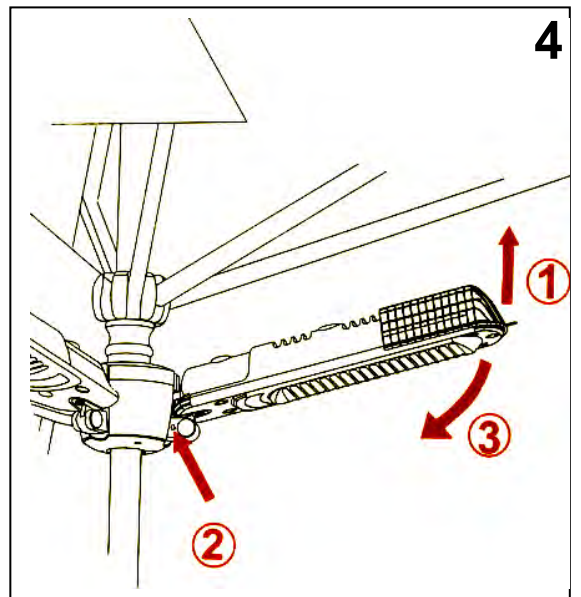
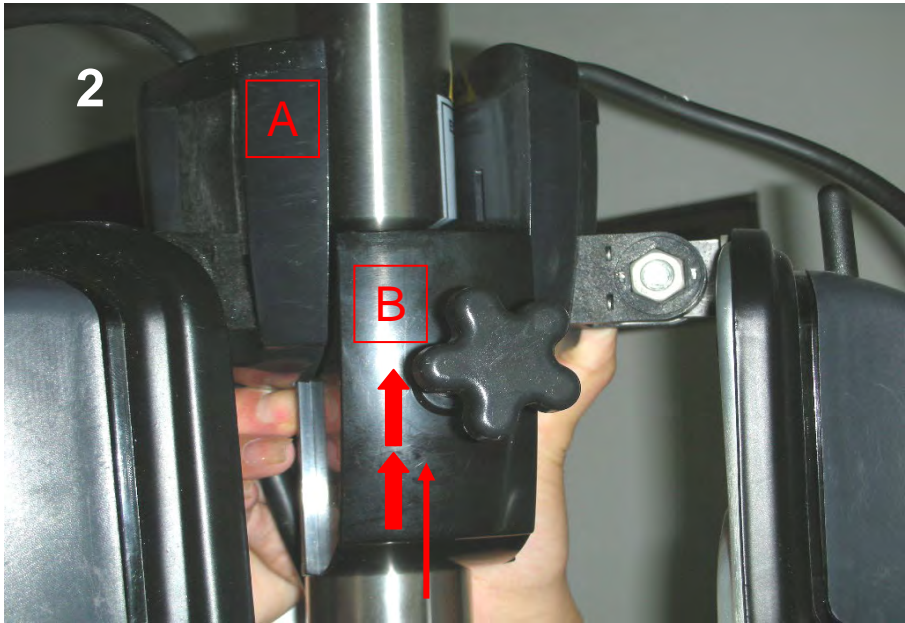
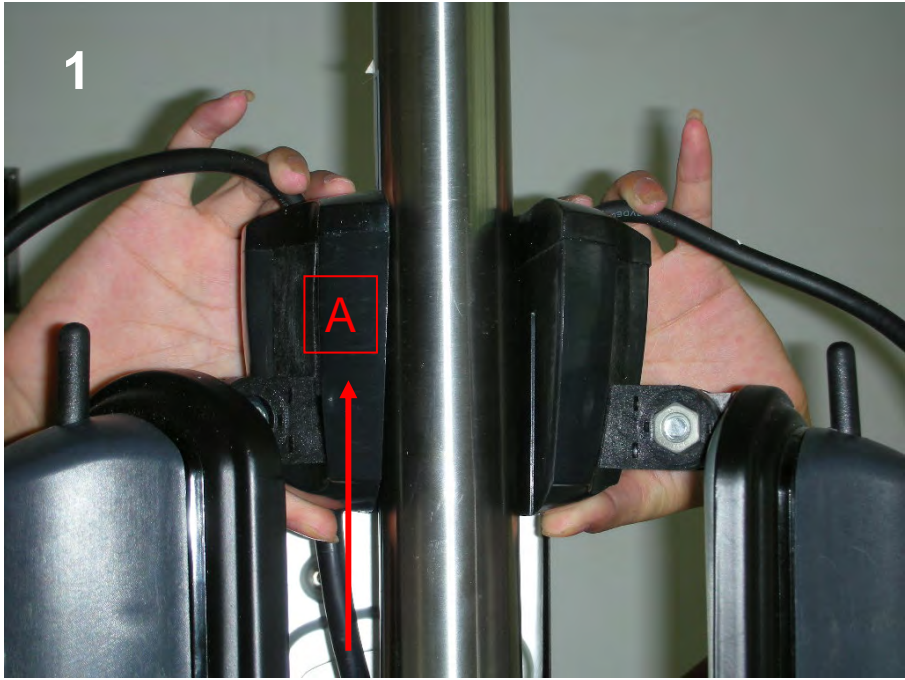

## Einleitung

Damit Sie an Ihrem neuen Quarz Terrassenstrahler 2000S möglichst lange Freude haben, bitten wir Sie, die Betriebsanweisung und die beiliegenden Sicherheitshinweise vor Ingebrauchnahme sorgfältig durchzulesen. Ferner wird empfohlen, die Gebrauchsanweisung für den Fall aufzubewahren, dass Sie sich die Funktionen des Artikels später nochmals ins Gedächtnis rufen möchten. Im Rahmen ständiger Produktweiterentwicklung behalten wir uns vor zur Verbesserung technische Änderungen umzusetzen. **Bei diesem Dokument handelt es sich um die Originalbetriebsanweisung.**

## Lieferumfang

1. Quarz Terrassenstrahler 2000 S
2. Betriebsanweisung/Gewährleistungskarten

## Technische Daten

<b>Anschluss:</b>	220V-240V~50 Hz
<b>Heizleistung:</b>	max. 2000W
<b>Heizbereich:</b>	ca. 10m <sup>2</sup>
<b>Heizstufen:</b>	3
<b>Gewicht:</b>	3,6kg

## Allgemeine Sicherheitshinweise



**Wenn Elektroartikel eingesetzt werden, müssen die grundlegenden Sicherheitsvorkehrungen befolgt werden, um die Risiken von Feuer, elektrischem Schlag und Verletzungen von Personen auszuschließen, einschließlich dem folgenden:**

Lesen und beachten Sie alle diese Hinweise, bevor Sie dieses Gerät in Betrieb nehmen.  
Bewahren Sie die Sicherheitshinweise gut auf!

### Sicheres Arbeiten

**Halten Sie Ihren Arbeitsbereich in Ordnung!**  
Unordnung am Arbeitsplatz kann Unfälle zur Folge haben.

**Berücksichtigen Sie die Umgebungseinflüsse**  
Setzen Sie das Werkzeug nicht dem Regen aus.  
Benutzen Sie das Gerät nicht in feuchter oder nasser Umgebung.  
Sorgen Sie für gute Beleuchtung.  
Benutzen Sie das Werkzeug nicht in der Nähe von brennbaren Flüssigkeiten oder Gasen.

**Schützen Sie sich vor elektrischem Schlag!**  
Vermeiden Sie Körperberührungen mit geerdeten Teilen.

**Halten Sie andere Personen fern!**  
Lassen Sie andere Personen, insbesondere Kinder, nicht das Gerät oder das Kabel berühren. Halten Sie sie vom unmittelbaren Einsatzort fern.

**Korrekte Aufbewahrung!**  
Unbenutzte Geräte sollten an einem trockenen, verschlossenen Ort und außerhalb der Reichweite von Kindern aufbewahrt werden

**Überlasten Sie Ihr Gerät nicht!**  
Sie arbeiten besser und sicherer im angegebenen Leistungsbereich.

**Benutzen Sie das richtige Gerät!**  
Benutzen Sie Geräte nicht für Zwecke, für die sie nicht bestimmt sind.

**Verwenden Sie das Kabel nicht für Zwecke für die es nicht bestimmt ist!**

Benützen Sie das Kabel nicht, um den Stecker aus der Steckdose zu ziehen, schützen Sie das Kabel vor Hitze und scharfen Kanten.

**Sichern Sie das Gerät!**  
Befestigen Sie das Gerät fachgerecht wie unter "Montage" beschrieben.

**Pflegen Sie Ihr Gerät mit Sorgfalt!**  
Befolgen Sie die Wartungsvorschriften und Hinweise. Kontrollieren Sie regelmäßig das Kabel des Geräts und lassen Sie es bei Beschädigungen von einem anerkannten Fachmann erneuern.  
Kontrollieren Sie Verlängerungskabel regelmäßig und ersetzen Sie sie, wenn sie beschädigt sind.  
Halten Sie Handgriffe trocken und frei von Öl und Fett.

**Ziehen Sie den Stecker aus der Steckdose!**  
Bei Nichtgebrauch des Geräts, vor der Wartung und bei der Installation (Montage).

**Vermeiden Sie unbeabsichtigten Anlauf!**  
Vergewissern Sie sich, dass der Schalter beim Einstecken des Steckers in die Steckdose ausgeschaltet ist.

**Verlängerungskabel im Freien:**  
Verwenden Sie im Freien nur dafür zugelassene und entsprechend gekennzeichnete Verlängerungskabel.

**Seien Sie aufmerksam!**  
Achten Sie darauf, was Sie tun. Gehen Sie mit Vernunft an die Arbeit. Benutzen Sie das Gerät nicht, wenn Sie müde sind.

**Überprüfen Sie das Gerät auf eventuelle Beschädigungen!**  
Vor weiterem Gebrauch des Geräts müssen Schutzvorrichtungen oder leicht beschädigte Teile sorgfältig auf ihre einwandfreie und bestimmungsgemäße Funktion untersucht werden.  
Überprüfen Sie, ob die beweglichen Teile einwandfrei funktionieren und nicht klemmen oder ob Teile beschädigt sind.  
Sämtliche Teile müssen richtig montiert sein und alle Bedingungen erfüllen, um den einwandfreien Betrieb des Geräts sicherzustellen.  
Beschädigte Schutzvorrichtungen und Teile müssen sachgemäß durch eine anerkannte Fachwerkstatt repariert oder ausgewechselt werden, soweit nicht anderes in der Gebrauchsanweisung angegeben ist.  
Lassen Sie beschädigte Schalter durch eine Kundendienstwerkstatt auswechseln.  
Benutzen Sie keine Geräte, bei denen sich der Schalter nicht ein- und ausschalten lässt.

**WARNUNG!**  
Der Gebrauch von anderem Zubehör kann eine Verletzungsgefahr für Sie bedeuten.

**Lassen Sie Ihr Gerät durch eine Elektrofachkraft reparieren!**  
Dieses Gerät entspricht den einschlägigen Sicherheitsbestimmungen. Reparaturen dürfen nur durch eine Elektrofachkraft ausgeführt werden, indem Originalersatzteile verwendet werden, andernfalls können Unfälle für den Benutzer entstehen.

Dieses Gerät ist nicht dafür vorgesehen, von Personen (einschließlich Kindern) mit verminderten körperlichen, sensorischen oder geistigen Fähigkeiten benutzt zu werden und nicht von Personen mit einem Mangel an Erfahrung und Wissen; es sei denn, ihnen wird Aufsicht oder Anweisung bezüglich des Gebrauchs des Geräts durch eine für ihre Sicherheit verantwortliche Person gegeben.

Kinder sollten beaufsichtigt werden, um sicherzustellen, dass sie nicht mit dem Gerät spielen.

Wenn die Anschlussleitung dieses Gerätes beschädigt wird, muss sie durch den Hersteller oder seinen Kundendienst oder eine ähnlich qualifizierte Person ersetzt werden, um Gefährdungen zu vermeiden.

#### gerätespezifische Sicherheitshinweise



- Schützen Sie das Gerät unbedingt vor Nässe und Regen.
- Sorgen Sie dafür, dass das Gerät immer sicher befestigt ist. Kontrollieren Sie die Befestigung vor jeder Inbetriebnahme.
- Benutzen Sie das Gerät nicht in der Nähe von Badewannen oder Schwimmbecken.
- Gerät nicht in Innenräumen benutzen.
- Benutzen Sie das Gerät nicht in der Nähe von Gasflaschen.
- Stecken Sie keine Gegenstände durch das Wärmegitter.
- Fassen Sie niemals durch das Wärmegitter.
- Warten Sie vor Abbau oder Wartung des Geräts immer ab bis es vollständig abgekühlt ist.
- Berühren Sie während des Betriebs niemals den Heizkopf.
- Lassen Sie das Gerät bei Abwesenheit niemals eingeschaltet oder unbeaufsichtigt.
- Lassen Sie keine Kinder oder Tiere in die unmittelbare Umgebung des Geräts.
- Befestigen Sie das Gerät niemals in der Nähe von feuergefährlichen Materialien.
- Decken Sie den Terrassenheizer niemals ab.
- Vermeiden Vibrationen und Schläge auf das Gerät.
- Lassen Sie eventuellen Beschädigungen das Gerät nur von einer Elektrofachkraft reparieren.
- Benutzen Sie das Gerät keinesfalls als Kleidungstrockner oder ähnliches.
- Benutzen Sie das Gerät nicht als Zimmerheizung.
- Sollte das Gerät die normale Installationsposition verlassen, z.B. Umfallen des Schirmständers, sorgt die automatische Notabschaltung für das sofortige Abschalten.

#### Aufbauanweisungen und Inbetriebnahme

- Packen Sie den Quarz Terrassenstrahler 2000 S aus und überprüfen Sie die Vollständigkeit.
- Entfernen Sie jegliches Verpackungsmaterial, insbesondere von den Heizköpfen.
- Verbinden Sie das Gerät erst nach Abschluss aller Aufbauarbeiten mit dem Stromnetz.
- Nehmen Sie das Gerät keinesfalls in Betrieb wenn Sie Beschädigungen am Gerät selbst oder des Netzkabels feststellen.
- Befestigen Sie nun, wie in **Abbildung 1** zu sehen, den Terrassenstrahler an einem festen vertikalen, runden Stab (ø 25mm-58mm), dessen Füße ausreichend fest in Kontakt mit dem Fußboden stehen, Beispielsweise ein Terrassenschirm der durch Gewichte verankert ist.
- Schieben Sie nun, wie in **Abbildung 2** zu sehen, den Teil B von unten in die Lücke ein und ziehen Sie die Flügelschraube fest an (**Abbildung 3**).
- **Das Gerät sollte in einer Höhe von mindestens 1,80m fixiert werden und trotzdem mindestens 30 cm Abstand zum Dach/Sonnenschirm haben.**

- Überzeugen Sie sich unbedingt von der Stabilität der Konstruktion auch im Hinblick auf die zusätzliche Gewichtsbelastung.
- Verbinden Sie nun den Terrassenheizer mit dem Stromnetz. Klappen Sie das Gerät vorher auf, da der Terrassenstrahler im eingeklappten Zustand nicht funktioniert.
- Klappen Sie nun die drei Heizelemente nach außen bis diese in die Arbeitsposition einrasten.
- Um die Heizelemente einzuklappen gehen Sie wie in Abb. 4 zu sehen vor.
- Der Schalter am Korpus des Geräts dient der Kontrolle der drei Heizstufen.

#### Kennzeichnungen

##### Produktsicherheit:

Produkt ist mit den einschlägigen Normen der Europäischen Gemeinschaft konform	KEMA Geprüfte Sicherheit

##### Verbote:

Am Kabel ziehen verboten	Betrieb in geschlossenen Räumen verboten!

##### Warnung:

Warnung/Achtung	Warnung vor heißer Oberfläche
Warnung vor gefährlicher elektrischer Spannung	Nur im Freien verwenden, jedoch unbedingt vor Nässe schützen.



##### Gebote:

Allgemeines Gebotszeichen	Vor Gebrauch Bedienungsanleitung lesen
Vor Arbeiten am Gerät Netzstecker ziehen	





##### Umweltschutz:

Abfall nicht in die Umwelt sondern fachgerecht entsorgen.	Verpackungsmaterial aus Pappe kann an den dafür vorgesehenen Recycling-Stellen abgegeben werden.
Schadhafte und/oder zu entsorgende elektrische oder elektronische Geräte müssen an den dafür vorgesehenen Recycling-Stellen abgegeben werden.	

**Verpackung:**

	
Vor Nässe schützen	Packungsorientierung Oben
	
Interseroh-Recycling	

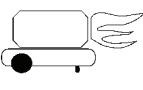
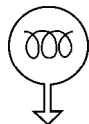
**Technische Daten:**

	
Netzanschluss	Gewicht
	
Heizleistung	Heizbereich
	
Heizstufen	

**EG-KONFORMITÄTSERKLÄRUNG**

Hiermit erklären wir

**Güde GmbH & Co. KG**  
**Birkichstraße 6**  
**D-74549 Wolpertshausen**

dass die nachfolgend bezeichneten Geräte aufgrund ihrer Konzipierung und Bauart sowie in den von uns in Verkehr gebrachten Ausführungen den einschlägigen, grundlegenden Sicherheits- und Gesundheitsanforderungen der EG-Richtlinien entsprechen.

**Bei einer nicht mit uns abgestimmten Änderung der Geräte verliert diese Erklärung ihre Gültigkeit.**

**Bezeichnung der Geräte:**  
 QUARZ TERRASSENSTRAHLER 2000 S  
**Artikel-Nr:** 73050

**Datum/Herstellerunterschrift:** 21.07.2010 

**Angaben zum Unterzeichner:** Geschäftsführer  
 Hr. Arnold

Technische Dokumentation: J. Bürkle FBL; QS

**Einschlägige EG-Richtlinien:**  
 2006/95 EC  
 2004/108 EC

**Angewandte harmonisierte Normen:**  
 EN 60335-1:2002+A1:2004+A11:2004+A12:2006  
 +A2:2006+A13:2008  
 EN 60335-2-30:2003+A1:2004+A2:2007  
 EN 62233:2008  
 EN 55014-1:2006  
 EN 61000-3-2:2006  
 EN 55014-2:1997+A1:2001  
 EN 61000-3-3:1995+A1:2001+A2:2005

**Zertifizierstelle:**

KEMA Quality GmbH  
 Gostritzer Straße 61-63  
 D-01217 Dresden  
 Deutschland

**Referenznummer:**

4906020.09002

**Gewährleistung**

Die Gewährleistung erstreckt sich ausschließlich auf Mängel, die auf Material- oder Herstellungsfehler zurückzuführen sind. Bei Geltendmachung eines Mangels im Sinne der Gewährleistung ist der original Kaufbeleg mit Verkaufsdatum beizufügen. Von der Gewährleistung ausgeschlossen sind unsachgemäße Anwendungen, wie z. B. Überlastung des Gerätes, Gewalteinwirkung, Beschädigungen durch Fremdeinwirkung oder durch Fremdkörper. Nichtbeachtung der Gebrauchs- und Aufbauanleitung und normaler Verschleiß sind ebenfalls von der Gewährleistung ausgeschlossen.

**Restgefahren und Schutzmaßnahmen****Direkter elektrischer Kontakt**

**Ein defektes Kabel oder Stecker kann zu einem lebensgefährlichen Stromschlag führen.**

Lassen Sie defekte Kabel oder Stecker immer vom Fachmann austauschen. Verwenden Sie das Gerät nur an einem Anschluss mit Fehlerstromschutzschalter (RCD).

**Indirekter elektrischer Kontakt**

Verletzungen durch spannungsführende Teile bei geöffneten elektrischen oder defekten Bauteilen. Immer bei Wartungsarbeiten den Netzstecker ziehen. Nur an RCD-Schalter betreiben.

**Verhalten im Notfall**

Leiten Sie die der Verletzung entsprechend notwendigen Erste Hilfe Maßnahmen ein und fordern Sie schnellst möglich qualifizierte ärztliche Hilfe an. Bewahren Sie den Verletzten vor weiteren Schädigungen und stellen Sie diesen ruhig.

**Für einen eventuell eintretenden Unfall sollte immer ein Verbandskasten nach DIN 13164 am Arbeitsplatz griffbereit vorhanden sein. Dem Verbandskasten entnommenes Material ist sofort wieder aufzufüllen. Wenn Sie Hilfe anfordern, machen Sie folgende Angaben:**

1. Ort des Unfalls
2. Art des Unfalls
3. Zahl der Verletzten
4. Art der Verletzungen

**Bestimmungsgemäße Verwendung**

Der QUARZ TERRASSENSTRAHLER 2000 S eignet sich zur Wärmezeugung im trockenen Freien an einem festen vertikalen Stab, dessen Füße in Kontakt mit dem Fußboden stehen. Die Beachtung aller hier aufgeführten Sicherheits- und Aufbauanweisungen ist unbedingt erforderlich. **Jede andere Verwendung ist Zweckentfremdung.**

**Entsorgung**

Die Entsorgungshinweise ergeben sich aus den Piktogrammen die auf dem Gerät bzw. der Verpackung aufgebracht sind. Eine Beschreibung der einzelnen Bedeutungen finden Sie im Kapitel „Kennzeichnung“. **Entsorgung der Transportverpackung**  
 Die Verpackung schützt das Gerät vor Transportschäden. Die Verpackungsmaterialien sind in der Regel nach

umweltverträglichen und entsorgungstechnischen Gesichtspunkten ausgewählt und deshalb recycelbar. Das Rückführen der Verpackung in den Materialkreislauf spart Rohstoffe und verringert das Abfallaufkommen. Verpackungsteile (z.B. Folien, Styropor®) können für Kinder gefährlich sein. **Es besteht Erstickungsgefahr!** Bewahren Sie Verpackungsteile außerhalb der Reichweite von Kindern auf und entsorgen Sie sie so schnell wie möglich.

#### Anforderungen an den Bediener

Der Bediener muss vor Gebrauch des Gerätes aufmerksam die Bedienungsanleitung gelesen haben.

#### Qualifikation

Außer einer ausführlichen Einweisung durch eine sachkundige Person ist keine spezielle Qualifikation für den Gebrauch des Gerätes notwendig.

#### Mindestalter

Das Gerät darf nur von Personen betrieben werden, die das 16. Lebensjahr vollendet haben. Eine Ausnahme stellt die Benutzung als Jugendlicher dar, wenn die Benutzung im Zuge einer Berufsausbildung zur Erreichung der Fertigkeit unter Aufsicht eines Ausbilders erfolgt.

#### Schulung

Die Benutzung des Gerätes bedarf lediglich einer entsprechenden Unterweisung. Eine spezielle Schulung ist nicht notwendig.

#### Service

Sie haben **technische Fragen? Eine Reklamation? Benötigen Ersatzteile oder eine Bedienungsanleitung?** Auf unserer Homepage [www.guede.com](http://www.guede.com) im Bereich **Service** helfen wir Ihnen schnell und unbürokratisch weiter. Bitte helfen Sie uns Ihnen zu helfen. Um Ihr Gerät im Reklamationsfall identifizieren zu können benötigen wir die Seriennummer sowie Artikelnummer und Baujahr. Alle diese Daten finden Sie auf dem Typenschild. Um diese Daten stets zur Hand zu haben, tragen Sie diese bitte unten ein.

**Seriennummer:**

**Artikelnummer:**

**Baujahr:**

**Tel.:** +49 (0) 79 04 / 700-360

**Fax:** +49 (0) 79 04 / 700-51999

**E-Mail:** support@ts.guede.com

#### Wartungstabelle

<b>vor Arbeitsbeginn</b>	Netzkabel und Leuchtmittel allgemein auf Beschädigungen prüfen Sorgen Sie dafür, dass das Gerät immer sicher befestigt ist. Kontrollieren Sie die Befestigung vor jeder Inbetriebnahme
<b>nach Beendigung der Arbeit</b>	Wischen Sie die das Gerät nach Gebrauch mit einem gut ausgewrungenem Tuch ab um die Oberfläche und Anbauteile stets frei von Staub und Schmutz zu halten.
<b>Anstehender Leuchtmittelwechsel</b>	Achten Sie darauf das neue Leuchtmittel behutsam und nicht mit bloßen Händen anzufassen bzw. einzubauen.
<b>Austausch der Halogenröhre</b>	Stets überprüfen, dass die Netzspannung freigeschaltet ist, wenn

Halogenröhre ersetzt werden muss. **Vorsicht:** Der Strahler kann hohe Temperaturen erreichen.

- Die Lampe und das Gehäuse abkühlen lassen.
- Die Befestigungsschraube auf dem Gehäuse des Strahlers lösen und das Gehäuse öffnen.
- Die defekte Halogenröhre gut festhalten und aus ihrer Halterung entfernen.
- Die Austauschröhre auf keinen Fall mit den Händen ohne Handschuhe, Lappen, ... anfassen.
- Die Halogenröhre in der Halterung anbringen.
- Das Gehäuse schließen und sichergehen, dass der Dichtring gut eingepasst ist.

## Introduction

To enjoy your new Quarz 2000S terrace radiator for as long as possible, please read carefully the Operating Instructions and the enclosed safety instructions before putting it into operation. Further, it is recommended to keep this manual for future reference – when features of this product are required to be recalled. Because of the continuous development of our products, we reserve the right to make technical changes to develop them.

**This document represents the original Operating Instructions.**

## Supply includes

1. Quarz 2000 S terrace radiator
2. Operating Instructions/warranty lists

## Technical specifications

<b>Voltage/frequency:</b>	220V-240V~50 Hz
<b>Heating power:</b>	max. 2,000 W
<b>Heated area:</b>	app. 10m <sup>2</sup>
<b>Heating levels:</b>	3
<b>Weight:</b>	3.6kg

## General safety instructions



**When using electric devices, basic safety regulations must be followed to prevent a risk of fire, electric shock and injuries to persons including the following:**

Please read and follow all these instructions before putting the appliance into operation.

Keep the safety instructions for future reference!

### Safe work

#### **Keep the place of your work clean!**

Mess in the place of work can result in injuries.

#### **Consider the surrounding influences**

Do not expose the appliance to rain.

Do not use the appliance in a wet or moist environment.

Ensure good lighting.

Do not use the appliance near flammable liquids or gases.

#### **Protect yourself against electric shock!**

Avoid getting in touch with earthed parts.

#### **Keep other persons in a safe distance!**

Do not let other persons, especially children, touch the cable. Keep them in a sufficient distance from the place of your work.

#### **Store the appliance properly!**

An appliance that is not being used should be stored in a dry, locked place inaccessible to children.

#### **Do not overload the appliance!**

Working will be better and safer in the power range for which the appliance has been dimensioned.

#### **Use the right appliance!**

Do not use the appliance for purposes for which it has not been designed.

#### **Do not use the cable for purposes for which it has not been designed!**

Do not use the cable to pull the plug out of outlet and protect it against excess temperatures and sharp edges.

#### **Secure the appliance!**

Fix the appliance professionally as described in the "Installation" chapter.

#### **Look after your appliance!**

Follow the maintenance regulations and instructions.

Check regularly the appliance cable and have it replaced by an authorised expert if damaged.

Check regularly the extension cable and replace it if damaged. Keep the handles dry, with no oil and fat.

#### **Pull the plug out of outlet!**

When the appliance is not being used, before maintenance or during installation work.

#### **Avoid unintentional appliance switch-on!**

Make sure the switch is in the "off" position when plugging the appliance.

#### **Extension cable for outdoor use:**

Approved extension cables with an appropriate marking should only be used outdoors.

#### **Be careful!**

Pay attention to what you are doing. Use common sense when working. Do not use the appliance when you are tired.

#### **Check whether the appliance is not damaged!**

Before the appliance is operated, protective devices and slightly damaged parts need to be carefully inspected whether still working perfectly.

Check whether the rotating parts are working all right and whether they are not jammed or damaged.

All parts must be fitted properly and must meet conditions so that perfect appliance operation is guaranteed.

Any damaged protective devices and parts need to be repaired or replaced by an authorised service centre

unless provided otherwise in the Operating Instructions.

Have any damaged switches replaced in a service centre.

Do not use appliances with a defective switch.

#### **CAUTION!**

Use of other extensions and other accessories may result in a risk of injury.

#### **Have your appliance repaired by an electrician only!**

This appliance corresponds to appropriate safety provisions. Repairs may only be executed by an electrician using original spare parts; otherwise, there might be a risk of injury to the user.

This appliance must not be used by persons (including children) with reduced physical, sensory and mental abilities and persons lacking experience and knowledge, not even when supervised by a person responsible for their safety.

Children must be supervised to make sure they do not play with the appliance.

If the feeder cable of the appliance is damaged, it must be replaced by the manufacturer or its customer service centre or a similarly qualified person to prevent risks.

## Appliance-specific safety instructions



- The appliance must necessarily be protected against moisture and rain.
- Make sure the appliance is fitted safely at all times. Check the fitting before putting the appliance into operation.
- Do not use the appliance near baths and swimming pools.
- Do not use the appliance indoors.
- Do not use the appliance near gas bottles.
- Do not put any items in the heating grid.
- Never touch the heating grid.



- It is necessary to wait until the appliance has completely cooled down before disassembling and maintaining it.
- Never touch the heating head when the appliance is being operated.
- Never let the appliance switched on or unattended when you are not around.
- Do not let children or pets get in the immediate vicinity of the appliance.
- The appliance should never be installed near flammable materials.
- The terrace radiator should never be covered.
- Prevent vibrations and impacts on the appliance.
- Have any appliance damage repaired by an electrician only.
- In any case, do not use the appliance as a clothes-horse, etc.
- Do not use the appliance for room heating.
- If the appliance is not in the standard installation position, e.g. the stand has fallen upon a parasol, the automatic emergency switch will provide immediate switch-off.

### Installation and starting up instructions



- Unpack the Quarz 2000 S terrace radiator and check whether the supply is complete.
- Remove all packing materials, especially off the heating heads.
- Plug the appliance only after all installation works have been finished.
- In any case, do not put the appliance into operation if you detect any damage to the appliance or feeder cable.
- Now fix the terrace radiator to the firm vertical rounded rod ( $\varnothing$  25mm-58mm) with its legs being in a sufficient contact with the ground as shown in **picture 1**, e.g. a terrace parasol anchored by weight.
- Now insert the part B – see **picture 2** – to the gap from below and tighten the wing screw (**picture 3**).
- **The appliance should be fixed at a minimum height of 1.80 m with at least 30 cm distance from the roof/parasol.**
- The construction stability must necessarily be provided, taking into account the additional weight load.
- Plug the terrace radiator. First, tip the appliance out as it does not work when in a tipped position.
- Now tip the three heating elements out to click in the operating position.
- After the heating elements have clicked in, proceed according to pic. 4.
- The switch in the appliance body is used to check the three heating levels.

### Marking



#### Product safety:

	
Product corresponds to appropriate EU standards	KEMA Proven safety



#### Prohibitions:

	
No pulling the cable	No operation in closed spaces!



#### Cautions:

	
Warning/caution	Warning against hot surface
	
Warning against dangerous voltage	To be used outdoors only but necessarily needs to be protected against rain



#### Commands:

	
General command sign	Read the Operating Instructions before using the appliance
	
Unplug the appliance before working on it	





#### Environment protection:

	
Dispose waste professionally so as not to harm the environment.	Packing cardboard material may be delivered to collecting centres for recycling.
	
Any damaged and/or disposed electric or electronic appliances must be delivered to appropriate recycling centres.	

#### Package:

	
Protect against moisture	This side up
	
Interseroh-Recycling	

#### Technical specifications:

	
Connection	Weight
	
Heating power	Heated area



	
Heating levels	

#### EU DECLARATION OF CONFORMITY

We,

**Güde GmbH & Co. KG**  
**Birkichstraße 6**  
**D-74549 Wolpertshausen**

herewith declare that the following appliance complies with the appropriate basic safety and health requirements of the EU Directives based on its design and type, as brought into circulation by us.

**In case of alternation of the machine, not agreed upon by us, this declaration will lose its validity.**

**Machine description:**  
**QUARZ TERRASSENSTRAHLER 2000 S**  
**Art. No. 73050**

**Date/authorised signature:** 21 Jul, 2010 

**Title of signatory:** **Managing Director**  
**Mr Arnold**

Technical documentation: J. Bürkle FBL; QS

#### Applicable EU Directives:

2006/95 EC  
2004/108 EC

#### Applicable harmonised standards:

EN 60335-1:2002+A1:2004+A11:2004+A12:2006+A2:2006+A13:2008  
EN 60335-2-30:2003+A1:2004+A2:2007  
EN 62233:2008  
EN 55014-1:2006  
EN 61000-3-2:2006  
EN 55014-2:1997+A1:2001  
EN 61000-3-3:1995+A1:2001+A2:2005

#### Certification body:

KEMA Quality GmbH  
Gostritzer Straße 61-63  
D-01217 Dresden  
Deutschland

#### Reference No.

4906020.09002

#### Warranty

The warranty exclusively applies to material or manufacturing defects. The original proof of purchase with the purchase date must be submitted when lodging a claim in the warranty period. The warranty does not include any unauthorised use, e.g. appliance overloading, violent use, damage by a third party or foreign item. The failure to follow the Operating Instructions and ordinary wear and tear are not covered by the warranty, either.

#### Residual risks and protective measures

**Direct electrical contact**  
**A defective cable or plug may lead to life-threatening electric shock.**

Have any defective cables or plugs replaced by an expert. Use the appliance only on connection with a back-up circuit breaker against stray current (RCD).

#### Indirect electrical contact

Injuries by conductive parts at exposed electrical or defective construction parts. Unplug the appliance for any maintenance work. To be used with the RCD switch only.

#### Behaviour in case of emergency

Provide necessary first aid treatment corresponding to the injury nature and seek qualified medical help as soon as possible  
Protect the injured person from other injuries and calm him/her down.

**First aid kit must always be available in the place of your work in case of accident in accordance with DIN 13164. Material taken out of the first aid kit needs to be supplemented right away.**

**If help is needed, please provide the following details:**

1. Place of accident
2. Accident nature
3. Number of injured persons
4. Injury type

#### Use as designated

The QUARZ 2000 S TERRACE RADIATOR is appropriate for the generation of heat in a dry outdoor environment on a form vertical rod with legs being in contact with the ground. Following all the mentioned safety and installation instructions is absolutely necessary. **Any other use is in conflict with designation.**

#### Disposal

The disposal instructions are based on icons placed on the appliance or its package. The description of the meanings can be found in the "Marking" chapter.

#### **Transport package disposal**

The package protects the appliance against damage during transport. Packing materials are usually chosen depending on their environmental friendliness and disposal method and can therefore be recycled.

Returning the package to material circulation saves raw materials and reduces waste disposal costs.

Parts of packages (e.g. foils, styropor) can be dangerous to children. **Risk of suffocation!**

Keep parts of packages away from children and dispose them as soon as possible.

#### Operating staff requirements

The operator must carefully read the Operating Instructions before using the appliance.

#### Qualification

No special qualification is necessary for using the appliance apart from detailed instruction by a qualified person.

#### Minimum age

The appliance may only be operated by persons over 16 years of age. An exception includes youngsters operating the appliance within their professional education to achieve necessary skills under teacher's supervision.

#### Training

Using the appliance only requires appropriate instructions by a professional or reading the Operating Instructions. No special training necessary.

## Servicing

Do you have any **technical questions? A claim? Do you need spare parts or the Operating Instructions?**

You will be helped quickly and without needless bureaucracy at our webpage [www.guede.com](http://www.guede.com) in the **Services** part. Please help us be able to assist you. To be able to identify your appliance when claimed, we need to know its serial No., order No. and year of production. All these details can be found on the type label. Enter the details below for future reference.

**Serial No.**

**Order No.**

**Year of production:**

**Tel.:** +49 (0) 79 04 / 700-360

**Fax:** +49 (0) 79 04 / 700-51999

**E-Mail:** [support@ts.guede.com](mailto:support@ts.guede.com)

## Maintenance table

<b>Before you start working</b>	Check generally the feeder cable and lighting medium for any sign of damage. Make sure the appliance is fitted safely at all times. Check the fitting before putting it into operation.
<b>After finishing work</b>	After being used, wipe the appliance with a well squeezed cloth so that the surface and extensions are always with no dust and dirt.
<b>Planned change of the lighting medium</b>	Make sure the new lighting medium is handled and installed carefully and not by bare hands.
<b>Halogen tube change</b>	Always check that the voltage in the system is off when the halogen tube needs to be replaced. <b>Caution:</b> The radiator may reach high temperatures. <ul style="list-style-type: none"><li>• Let the bulb and body cool down.</li><li>• Release the fastening screw on the radiator body and unscrew the body.</li><li>• Hold the defective halogen rod firmly and take off the holder.</li><li>• In any case, do not touch the tube that is being changed by hands without gloves, cloth.</li><li>• Fit the halogen tube in the holder.</li><li>• Screw the body and make sure the gasket ring is inserted properly.</li></ul>

## Introduction

Afin de pouvoir profiter le plus longtemps possible de votre nouveau radiateur de terrasse Quarz 2000S, veuillez lire attentivement le mode d'emploi et les consignes de sécurité jointes. Nous vous recommandons également de conserver le mode d'emploi pour une consultation ultérieure éventuelle. Dans le cadre du développement continu de nos produits, nous nous réservons le droit aux modifications techniques.

**Ce document est un mode d'emploi original.**

## Contenu du colis

1. Radiateur de terrasse Quarz 2000 S
2. Mode d'emploi / bulletins de garantie

## Caractéristiques techniques

<b>Tension/fréquence :</b>	220V-240V~50 Hz
<b>Puissance de chauffe :</b>	max. 2000W
<b>Surface chauffée :</b>	environ 10m <sup>2</sup>
<b>Degrés de chauffage :</b>	3
<b>Poids :</b>	3,6kg

## Consignes générales de sécurité



**Lorsque vous utilisez des appareils électriques, vous devez respecter les règles de sécurité de base, de façon à éviter le risque d'incendie, d'électrocution et de blessures des personnes, ainsi que les consignes suivantes :**

Avant de mettre l'appareil en marche, lisez et respectez toutes les consignes. Conservez bien les consignes de sécurité !

### Travail en sécurité

#### **Maintenez votre lieu de travail en ordre !**

Le désordre sur le lieu de travail et l'établi augmente des risques d'accidents et de blessures.

#### **Prenez en considération les conditions atmosphériques.**

N'exposez pas l'appareil à la pluie. Ne l'utilisez pas dans un milieu humide ou mouillé. Assurez un éclairage suffisant. N'utilisez pas l'appareil à proximité des liquides ou des gaz inflammables.

#### **Protégez-vous de l'électrocution !**

Évitez le contact avec les pièces mises à la terre.

#### **Tenez l'appareil hors de portée d'autres personnes !**

Ne laissez pas d'autres personnes, en particulier des enfants toucher le câble. Éloignez-les du lieu de travail.

#### **Rangez l'appareil à un endroit sûr !**

Si vous n'utilisez pas l'appareil, rangez-le dans une pièce sèche, fermée à clé de façon à ce qu'il ne soit pas accessible aux enfants.

#### **Ne surchargez pas l'appareil !**

Travaillez dans la gamme de puissance indiquée.

#### **Utilisez l'outil adéquat !**

Utilisez les outils uniquement dans le but dans lequel ils ont été conçus.

#### **N'utilisez pas le câble dans le but pour lequel il n'a pas été conçu !**

N'utilisez pas le câble pour retirer la fiche de la prise, protégez-le des températures excessives et des bords tranchants.

#### **Bloquez votre appareil !**

Fixez l'appareil selon la description indiquée dans le chapitre „Montage“.

#### **Prenez soin de votre appareil !**

Respectez les règles et les consignes d'entretien.

Contrôlez régulièrement le câble de l'appareil et faites-le remplacer par un spécialiste agréé lorsqu'il est endommagé.

Contrôlez régulièrement les rallonges et remplacez-les lorsqu'elles sont endommagées.

Maintenez les poignées sèches, sans huiles et graisses.

#### **Retirez la fiche de la prise !**

Si vous n'utilisez pas l'appareil, avant l'entretien ou lors de l'installation (montage), retirez la fiche de la prise.

#### **Empêchez la mise en marche accidentelle de l'appareil!**

Lors de l'insertion de la fiche dans la prise, assurez-vous que l'interrupteur se trouve en position „arrêt“.

#### **Rallonge pour l'utilisation extérieure :**

À l'extérieur, utilisez uniquement des rallonges autorisées avec marquage adéquat.

#### **Soyez attentifs. Faites attention à ce que vous faites.**

Utilisez le bon sens. N'utilisez pas l'appareil si vous êtes fatigués.

#### **Contrôlez l'appareil du point de vue d'un endommagement éventuel !**

Avant de réutiliser l'appareil, contrôlez soigneusement le fonctionnement parfait de tous les dispositifs de protection ou des pièces légèrement endommagées.

Contrôlez si les pièces rotatives fonctionnent parfaitement et ne coincent pas ou si les pièces ne sont pas endommagées.

Toutes les pièces doivent être correctement montées et répondre à toutes les conditions afin que le fonctionnement parfait de l'appareil soit assuré.

Les dispositifs et pièces de protection endommagés doivent être réparés ou remplacés par un atelier de dépannage agréé, sauf stipulation différente dans le mode d'emploi.

Faites remplacer les interrupteurs endommagés par un service après-vente. N'utilisez pas l'appareil dont l'interrupteur ne fonctionne pas.

#### **AVERTISSEMENT !**

L'utilisation d'autres accessoires peut engendrer des accidents.

#### **Confiez la réparation de votre appareil à un électricien !**

Cet appareil répond aux dispositions de sécurité correspondantes. Les réparations doivent être confiées uniquement à un électricien utilisant uniquement des pièces détachées d'origine, faute de quoi l'utilisateur s'expose à des risques d'accident.

Cet appareil ne doit pas être utilisé par des personnes (ainsi que des enfants) avec capacités physiques, sensorielles et physiques réduites et par des personnes avec expérience et connaissances insuffisantes et ce même sous la surveillance ou la direction d'un adulte responsable de leur sécurité.

Veillez à ce que les enfants soient sous surveillance, afin d'éviter qu'ils ne jouent avec l'appareil.

En cas d'endommagement du câble d'alimentation de l'appareil, il est nécessaire de le faire remplacer par le fabricant ou par son service après-vente ou par une autre personne qualifiée, ceci afin d'éviter tout risque d'accident.

### Consignes de sécurité spécifiques pour l'appareil



- Protégez l'appareil de l'humidité et de la pluie.
- Veillez à ce que l'appareil soit toujours bien fixé. Contrôlez la fixation avant chaque mise en marche.
- N'utilisez pas l'appareil à proximité des baignoires et piscines.
- N'utilisez pas l'appareil à l'intérieur.
- N'utilisez pas l'appareil à proximité des bouteilles de gaz.
- N'insérez aucun objet dans la grille de chauffage.
- Ne touchez jamais les grilles de chauffage.
- Avant le démontage et l'entretien, attendez que l'appareil refroidisse complètement.
- Ne touchez jamais la tête de chauffe pendant le fonctionnement.
- Pendant votre absence, ne laissez jamais l'appareil en marche ou sans surveillance.
- Évitez que des enfants ou animaux approchent l'appareil.
- Ne fixez jamais l'appareil à proximité des matériaux inflammables.
- Ne couvrez jamais le radiateur de terrasse.
- Évitez les vibrations et les chocs de l'appareil.
- En cas d'un endommagement, confiez la réparation de l'appareil uniquement à un électricien.
- N'utilisez jamais l'appareil comme séchoir pour linge, etc.
- N'utilisez jamais l'appareil en tant que chauffage intérieur.
- Si l'appareil quitte sa position d'installation normale, par exemple, s'il tombe du support sur le parasol, l'interrupteur d'arrêt d'urgence automatique l'arrêtera immédiatement.

### Consignes de montage et de mise en service

- Déballez le radiateur de terrasse Quarz 2000 et contrôlez s'il est complet.
- Retirez tout le matériel d'emballage, surtout des têtes de chauffage.
- Branchez l'appareil au secteur seulement à la fin de tous les travaux de montage.
- Ne mettez en aucun cas l'appareil en marche si vous constatez un endommagement de l'appareil ou du câble d'alimentation.
- À présent, fixez le radiateur de terrasse sur une barre verticale ronde solide ( $\varnothing$  25mm-58mm), dont les pattes ont un contact suffisamment solide avec le sol (**voir image 1**). Par exemple, parasol ancré par des poids.
- Insérez – **voir image 2** – la pièce B par le dessous dans la fente et serrez la vis ailée (**image 3**).
- **L'appareil devrait être fixé à une hauteur minimale de 1,80 m et respecter en même temps une distance minimale de 30 cm du toit/parasol.**
- Contrôlez la stabilité de la construction en prenant en compte la charge supplémentaire en poids.
- À présent, branchez le radiateur de terrasse au réseau. Tout d'abord, dépliez l'appareil, car il ne fonctionne pas en état plié.
- À présent, dépliez les trois éléments de chauffage de façon à ce qu'ils s'enclenchent dans la position de travail.
- Pour enclencher les éléments de chauffage, procédez selon l'image 4.

- L'interrupteur sur le corps de l'appareil sert à contrôler les trois degrés de chauffage.

### Symboles

#### Sécurité du produit :

Produit répond aux normes correspondantes de la CE	KEMA Sécurité contrôlée

#### Interdictions :

Défense de tirer sur le câble	Défense de faire fonctionner l'appareil dans des pièces fermées

#### Avertissement :

Avertissement/attention	Avertissement – surface chaude
Avertissement – tension électrique dangereuse	Utilisation extérieure uniquement, à protéger de la pluie.

#### Consignes:

Signal d'obligation général	Lisez le mode d'emploi avant l'utilisation.
Avant d'intervenir sur l'appareil, retirez la fiche de la prise	

#### Protection de l'environnement :





Liquidez les déchets de manière à ne pas nuire à l'environnement.	Déposez l'emballage en carton au dépôt pour recyclage.
Déposez les appareils électriques ou électroniques défectueux et/ou destinés à liquidation au centre de ramassage correspondant.	

#### Emballage :

Protégez de l'humidité	Sens de pose

	
Interseroh-Recycling	

#### Caractéristiques techniques :

	
Fiche	Poids
	
Puissance de chauffage	Surface chauffée
	
Degrés de chauffage	

#### DÉCLARATION DE CONFORMITÉ CE

Nous,

**Güde GmbH & Co. KG**  
**Birkichstraße 6**  
**D-74549 Wolpertshausen**

Déclarons par la présente que les appareils indiqués ci-dessous répondent du point de vue de leur conception, construction ainsi que de leur réalisation mise sur le marché, aux exigences fondamentales correspondantes des directives de la CE en matière de sécurité et d'hygiène. **Cette déclaration perd sa validité après une modification de l'appareil sans notre approbation préalable.**

**Désignation des appareils :**  
**RADIATEUR DE TERRASSE QUARZ 2000 S**  
**N° de commande : 73050**

**Date/Signature du fabricant : 21.07.2010**



**Titre du Signataire :**                    **gérant**  
**Monsieur Arnold**

Documents techniques :                J. Bürkle FBL; QS

#### Directives correspondantes de la CE :

2006/95 EC

2004/108 EC

#### Normes harmonisées utilisées :

EN 60335-1:2002+A1:2004+A11:2004+A12:2006

+A2:2006+A13:2008

EN 60335-2-30:2003+A1:2004+A2:2007

EN 62233:2008

EN 55014-1:2006

EN 61000-3-2:2006

EN 55014-2:1997+A1:2001

EN 61000-3-3:1995+A1:2001+A2:2005

#### Lieu de certification:

KEMA Quality GmbH

Gostritzer Straße 61-63

D-01217 Dresden

Allemagne

#### N° de référence :

4906020.09002

#### Garantie

La garantie s'applique exclusivement aux défauts provoqués par un défaut de matériel ou un défaut de fabrication. Lors de la réclamation pendant la durée de la garantie, il est nécessaire de joindre de certificat d'achat comportant la date d'achat.

La garantie n'inclut pas une utilisation incompétente telle que – surcharge de la machine, utilisation de la force, endommagement par une tierce personne ou un objet étranger. Le non respect du mode d'emploi et du mode de montage ainsi que l'usure normale de la machine ne sont pas non plus inclus dans la garantie.

#### Risques résiduels et mesures de protection

##### Contact électrique direct

**Un câble ou fiche défectueuse peuvent engendrer une électrocution mettant en danger la vie de l'utilisateur.**

Faites toujours remplacer les câbles ou fiches défectueuses par un spécialiste. Utilisez l'appareil uniquement sur une prise avec disjoncteur à courant de défaut (RCD).

##### Contact électrique indirect

Blessures par pièces conductrices sur des pièces de construction électriques découvertes ou défectueuses. Avant tout entretien, retirez la fiche de la prise. Utilisez uniquement avec disjoncteur RCD.

#### Conduite en cas d'urgence

Effectuez les premiers gestes de secours et appelez rapidement les premiers secours.

Protégez le blessé d'autres blessures et calmez-le.

**Pour des raisons de risque d'accident, le lieu de travail doit être équipé d'une armoire à pharmacie selon DIN 13164. Il est nécessaire de compléter immédiatement le matériel pris dans l'armoire à pharmacie. Si vous appelez les secours, fournissez les renseignements suivants :**

1. **Lieu d'accident**
2. **Type d'accident**
3. **Nombre de blessés**
4. **Type de blessure**

#### Utilisation en conformité avec la destination

LE RADIATEUR DE TERRASSE QUARZ 2000 S convient à la fabrication de chaleur dans un environnement extérieur sec, sur une barre verticale solide, dont les pattes sont en contact avec le sol. Il est absolument indispensable de respecter toutes les consignes de sécurité et de montage indiquées dans ce mode d'emploi. **Toute autre utilisation est contraire à la destination.**

#### Liquidation

Les consignes de liquidation résultent des pictogrammes indiqués sur l'appareil ou sur l'emballage. La description des significations individuelles se trouve dans le chapitre « Indications sur l'appareil ».

##### Liquidation de l'emballage de transport

L'emballage protège l'appareil de l'endommagement lors du transport. En général, le matériel d'emballage est choisi de façon à ce qu'il réponde aux règles de protection de l'environnement et de liquidation des déchets, par conséquent, il peut être recyclé.

La remise de l'emballage dans le circuit de matières permet d'économiser des matières premières et de réduire les déchets.

Des parties de l'emballage (telles que films, styropore) peuvent être dangereux pour les enfants. **Danger**

### d'étouffement !

Rangez les parties de l'emballage hors de portée des enfants et liquidez-les le plus rapidement possible.

### Exigences à l'égard de l'opérateur

L'opérateur doit lire attentivement la notice avant d'utiliser l'appareil.

### Qualification

Mis à part l'instruction détaillée par un spécialiste, aucune autre qualification spécifique n'est requise.

### Âge minimal

L'appareil peut être utilisé uniquement par des personnes de plus de 16 ans.

Exception faite des adolescents manipulant l'appareil dans le cadre de l'enseignement professionnel sous la surveillance du formateur.

### Formation

L'utilisation de l'appareil nécessite uniquement l'instruction par un spécialiste, éventuellement par la notice. Une formation spéciale n'est pas nécessaire.

### Service

Vous avez des **questions techniques ? Une réclamation ? Vous avez besoin de pièces détachées ou d'un mode d'emploi ?** Nous vous aiderons rapidement et sans bureaucratie inutile par l'intermédiaire de nos pages Web [www.guede.com](http://www.guede.com) dans la rubrique **Service**. Aidez-nous pour que nous puissions vous aider. Pour identifier votre appareil en cas de réclamation, nous avons besoin du numéro de série, numéro de produit et l'année de fabrication. Toutes ces informations se trouvent sur la plaque signalétique. Pour avoir ces informations toujours à portée de main, veuillez les inscrire ici :

**Numéro de série :**  
**N° de commande :**  
**Année de fabrication**

**Tél.:** +49 (0) 79 04 / 700-360  
**Fax:** +49 (0) 79 04 / 700-51999  
**E-mail:** [support@ts.guede.com](mailto:support@ts.guede.com)

### Tableau d'entretien

<b>Avant la mise en marche</b>	Contrôlez l'endommagement éventuel du câble d'alimentation et du dispositif d'éclairage. Veillez à ce que l'appareil soit toujours bien fixé. Contrôlez la fixation avant chaque mise en marche.
<b>Après le fonctionnement</b>	Après l'utilisation, nettoyez l'appareil avec un chiffon humide, bien essoré, de façon à ce que la surface et les raccords soient toujours exempts de poussière et d'impuretés.
<b>Remplacement planifié du dispositif d'éclairage</b>	Veillez saisir ou monter le nouveau dispositif d'éclairage avec prudence et pas à mains nues.
<b>Remplacement du tube halogène</b>	Avant de procéder au remplacement du tube halogène, contrôlez si la tension du réseau est coupée. <b>Attention :</b> le radiateur peut atteindre des températures élevées. <ul style="list-style-type: none"><li>• Laissez l'ampoule et le corps refroidir.</li><li>• Desserrez la vis de fixation sur le corps du radiateur et dévissez le</li></ul>

	corps. <ul style="list-style-type: none"><li>• Saisissez bien le tube halogène défectueux et retirez-le du support.</li><li>• Ne touchez en aucun cas le tube à remplacer à mains nues, utilisez des gants ou un chiffon.</li><li>• Fixez le tube halogène dans le support.</li><li>• Vissez le corps et veillez à ce que l'anneau d'étanchéité soit bien inséré.</li></ul>
--	---

## Úvod

Abyste ze svého nového terasového zářiče Quarz 2000S měli co možná nejdéle radost, přečtěte si prosím před uvedením do provozu pečlivě návod k obsluze a přiložené bezpečnostní pokyny. Dále doporučujeme, abyste si návod k použití uschovali pro případ, že byste si později chtěli znovu připomenout funkce výrobku. V rámci neustálého dalšího vývoje výrobku si vyhrazujeme právo provádět technické změny za účelem vylepšení.  
**U tohoto dokumentu se jedná o originální návod k obsluze.**

## Objem dodávky

1. Terasový zářič Quarz 2000 S
2. Návod k obsluze/záruční listy

## Technické údaje

<b>Napětí/frekvence:</b>	220V-240V~50 Hz
<b>Topný výkon:</b>	max. 2000W
<b>Vytápěná plocha:</b>	cca 10m <sup>2</sup>
<b>Topné stupně:</b>	3
<b>Hmotnost:</b>	3,6kg

## Všeobecné bezpečnostní pokyny



**Používáte-li elektrické přístroje, musíte dodržovat základní bezpečnostní předpisy, abyste vyloučili riziko požáru, úderu elektrickým proudem a poranění osob, včetně následujících:**

Před uvedením tohoto přístroje do provozu si přečtěte a dodržujte všechny tyto pokyny. Bezpečnostní pokyny dobře uschovejte!

### Bezpečná práce

#### **Udržujte své pracoviště v pořádku!**

Nepořádek na pracovišti může mít za následek úrazy.

#### **Berte ohled na vlivy okolí!**

Přístroj nevystavujte dešti.

Přístroj nepoužívejte ve vlhkém nebo mokřem prostředí.

Zajistěte dobré osvětlení.

Přístroj nepoužívejte v blízkosti hořlavých kapalin či plynů.

#### **Chraňte se před úderem elektrickým proudem!**

Vyhnete se kontaktu s uzemněnými částmi.

#### **Ostatní osoby držte v bezpečné vzdálenosti!**

Ostatní osoby, zejména děti nenechte dotýkat se kabelu.

Udržujte je v dostatečné vzdálenosti od svého pracoviště.

#### **Svůj přístroj dobře ukládejte!**

Přístroj, který nepoužíváte, byste měli uložit na suchém, uzamčeném místě mimo dosah dětí.

#### **Svůj přístroj nepřetěžujte!**

Lépe a bezpečněji budete pracovat při výkonu, na který je přístroj dimenzován.

#### **Používejte správný přístroj!**

Přístroj nepoužívejte k účelům, ke kterým není určen.

#### **Kabel nepoužívejte k účelům, k nimž není určen!**

Kabel nepoužívejte k vytahování zástrčky ze zásuvky, chraňte jej před nadměrnými teplotami a ostrými hranami.

#### **Svůj přístroj zajistěte!**

Přístroj připevněte odborně podle popisu v oddílu "Montáž".

## **Pečujte o své náradí!**

Dodržujte předpisy o údržbě a pokyny.

Pravidelně kontrolujte kabel náradí a v případě poškození jej nechte vyměnit u autorizovaného odborníka.

Pravidelně kontrolujte prodlužovací kabel a v případě poškození jej vyměňte. Rukojeti udržujte suché, beze stop oleje a tuku.

## **Vytáhněte zástrčku ze zásuvky!**

Pokud přístroj nepoužíváte, před údržbou nebo při instalaci (montáž).

## **Zabraňte neúmyslnému zapnutí přístroje!**

Při zapojování zástrčky do zásuvky se ujistěte, že je spínač v poloze „vypnuto“.

## **Prodlužovací kabel pro venkovní použití:**

Venku používejte pouze povolené prodlužovací kabely s odpovídajícím označením.

## **Buďte pozorní!**

Dávejte pozor na to, co děláte. K práci přistupujte rozumně. Přístroj nepoužívejte, jste-li unavení.

## **Zkontrolujte, zda přístroj není poškozen!**

Před dalším používáním přístroje je třeba pečlivě prohlédnout ochranná zařízení a lehce poškozené součásti, zda ještě bezvadně fungují.

Zkontrolujte, zda pohyblivé součásti fungují bezvadně a nejsou vzpříčené nebo poškozené.

Veškeré součásti musí být správně namontované a musí splňovat všechny podmínky tak, aby byl zajištěn bezvadný provoz přístroje.

Poškozená ochranná zařízení a součásti je třeba nechat opravit nebo vyměnit u autorizované dílně, není-li v návodu k použití uvedeno něco jiného.

Poškozené spínače nechte vyměnit v servisní dílně.

Nepoužívejte přístroje, u kterých nejde zapnout a vypnout spínač.

## **VÝSTRAHA!**

Použití jiných nástavců a jiného příslušenství může pro Vás znamenat riziko úrazu.

## **Svůj přístroj nechte opravit jen u elektrikáře!**

Tento přístroj odpovídá příslušným bezpečnostním ustanovením. Opravy smí provádět pouze elektrikář s použitím originálních náhradních dílů, jinak to může pro uživatele znamenat riziko úrazu.

Tento přístroj nesmí používat osoby (včetně dětí) se sníženými tělesnými, smyslovými a duševními schopnostmi a osoby, které nemají dostatek zkušeností a znalostí; a to ani pod dohledem či vedením osoby odpovědné za jejich bezpečnost.

Děti musí být pod dozorem, aby bylo zajištěno, že si s přístrojem nebudou hrát.

Je-li poškozen napájecí kabel tohoto přístroje, musí být vyměněn výrobcem nebo jeho zákaznickým servisem nebo podobně kvalifikovanou osobou, aby se zabránilo rizikům.

## **Bezpečnostní pokyny specifické pro přístroj**



- Přístroj chraňte bezpodmínečně před vlhkostí a deštěm.
- Zajistěte, aby byl přístroj vždy bezpečně připevněn. Připevnění zkontrolujte před každým uvedením do provozu.
- Přístroj nepoužívejte v blízkosti koupacích van a bazénů.
- Přístroj nepoužívejte ve vnitřních prostorách.
- Přístroj nepoužívejte v blízkosti plynových lahví.
- Do tepelné mřížky nestrkejte žádné předměty.



- Tepelné mřížky se nikdy nedotýkejte.
- Před demontáží a údržbou vždy počkejte, až přístroj kompletně vychladne.
- Během provozu se nikdy nedotýkejte topné hlavice.
- Po dobu Vaší nepřítomnosti nenechávejte přístroj nikdy zapnutý či bez dozoru.
- Do bezprostřední blízkosti přístroje nepouštějte děti ani zvířata.
- Přístroj nepřipevňujte nikdy v blízkosti hořlavých materiálů.
- Terasový zářič nikdy nezakrývejte.
- Zabraňte vibracím a úderům na přístroj.
- Případné poškození přístroje nechte opravit jen elektrikářem.
- Přístroj v žádném případě nepoužívejte jako sušák na prádlo apod.
- Přístroj nepoužívejte jako pokojové topení.
- Pokud přístroj opustí svou normální instalační polohu, např. přepadnutí stojanu na slunečník, automatický nouzový vypínač zajistí okamžité vypnutí.

#### Pokyny k montáži a uvedení do provozu



- Terasový zářič Quarz 2000 S vybalte a zkontrolujte z hlediska úplnosti.
- Odstraňte veškerý obalový materiál, především pak z topných hlavice.
- Přístroj zapojte do sítě až po ukončení veškerých montážních prací.
- Přístroj neuvádějte v žádném případě do provozu, pokud zjistíte poškození na samotném přístroji nebo napájecím kabelu.
- Nyní připevněte podle **obrázku 1** terasový zářič na pevnou svislou kulatou tyč (ø 25mm-58mm), jejíž nohy mají dostatečně pevný kontakt s podlahou. Například terasový slunečník, který je ukotven závažím.
- Nyní vsuňte – viz **obrázek 2** - díl B zespoda do mezery a utáhněte křídlový šroub (**obrázek 3**).
- **Přístroj by měl být zafixován v minimální výšce 1,80 m a přesto mít minimálně 30 cm odstup od střechy/slunečníku.**
- Bezpodmínečně se přesvědčte o stabilitě konstrukce i s ohledem na dodatečné váhové zatížení.
- Nyní zapojte terasový zářič do sítě. Přístroj nejprve vyklapte, protože terasový zářič ve sklopeném stavu nefunguje.
- Nyní vyklapte tři topné prvky tak, aby zapadly v pracovní poloze.
- Při zapadnutí topných prvků postupujte podle obr. 4.
- Spínač na korpusu přístroje slouží ke kontrole tří topných stupňů.

#### Označení

##### Bezpečnost produktu:

	
Produkt odpovídá příslušným normám EU	KEMA Proověřená bezpečnost



##### Zákazy:

	
Zákaz tahání za kabel	Zákaz provozu v uzavřených prostorách!



##### Výstraha:

	
Výstraha/pozor	Výstraha před horkým povrchem
	
Výstraha před nebezpečným elektrickým napětím	Používejte jen venku, avšak bezpodmínečně chraňte před deštěm.



##### Příkazy:

	
Všeobecná zákazová značka	Před použitím si přečtěte návod k obsluze
	
Před prací na přístroji vytáhněte zástrčku ze zásuvky	





##### Ochrana životního prostředí:

	
Odpad zlikvidujte odborně tak, abyste neškodili životnímu prostředí.	Obalový materiál z lepenky lze odevzdat za účelem recyklace do sběrný.
	
Vadné a/nebo likvidované elektrické či elektronické přístroje musí být odevzdány do příslušných sběrů.	

##### Obal:

	
Chraňte před vlhkem	Obal musí směřovat nahoru
	
Interseroh-Recycling	

##### Technické údaje:

	
Přípojka	Hmotnost
	
Topný výkon	Vytápěná plocha



	
Topné stupně	

### PROHLÁŠENÍ O SHODĚ EU

Tímto prohlašujeme my

**Güde GmbH & Co. KG**  
Birkichstraße 6  
D-74549 Wolpertshausen

že koncepce a konstrukce níže uvedených přístrojů v provedeních, která uvádíme do oběhu, odpovídá příslušným základním požadavkům směrnic EU na bezpečnost a hygienu.

**V případě změny přístroje, která s námi nebyla konzultována, ztrácí toto prohlášení svou platnost.**

#### Označení přístrojů:

QUARZ TERRASSENSTRAHLER 2000 S  
Obj. č.: 73050

Datum/podpis výrobce: **21.07.2010**



Údaje o podepsaném: **jednatel  
pan Arnold**

Technická dokumentace: J. Bürkle FBL; QS

#### Příslušné směrnice EU:

2006/95 EC  
2004/108 EC

#### Použité harmonizované normy:

EN 60335-1:2002+A1:2004+A11:2004+A12:2006  
+A2:2006+A13:2008  
EN 60335-2-30:2003+A1:2004+A2:2007  
EN 62233:2008  
EN 55014-1:2006  
EN 61000-3-2:2006  
EN 55014-2:1997+A1:2001  
EN 61000-3-3:1995+A1:2001+A2:2005

#### Certifikační místo:

KEMA Quality GmbH  
Gostritzer Straße 61-63  
D-01217 Dresden  
Deutschland

#### Referenční číslo:

4906020.09002

### Záruka

Záruka se vztahuje výlučně na vady materiálu nebo výrobní vady. Při uplatňování reklamace v záruční době přiložte originální doklad o koupi s datem koupě. Ze záruky je vyloučeno neodborné použití jako např. přetížení přístroje, násilné použití, poškození cizí osobou nebo cizím předmětem. Nedodržení návodu k použití a návodu k montáži a normální opotřebení je rovněž vyloučeno ze záruky.

### Zbytková rizika a ochranná opatření

#### Přímý elektrický kontakt

**Vadný kabel nebo zástrčka mohou vést k život ohrožujícímu úderu elektrickým proudem.**

Vadné kabely či zástrčky nechte vždy vyměnit odborníkem. Přístroj používejte jen na připojce s ochranným vypínačem proti chybovému proudu (RCD).

#### Nepřímý elektrický kontakt

Úrazy vodivými díly u odkrytých elektrických nebo vadných konstrukčních dílů. Při údržbě vždy vytáhněte zástrčku. Použijte jen s vypínačem RCD.

### Chování v případě nouze

Zaveďte úrazu odpovídající potřebnou první pomoc a vyzvěte co možná nejrychleji kvalifikovanou lékařskou pomoc. Chraňte zraněného před dalšími úrazy a uklidněte jej.

**Kvůli případné nehodě musí být na pracovišti vždy po ruce lékárnička první pomoci dle DIN 13164. Materiál, který si z lékárničky vezmete, je třeba ihned doplnit. Pokud požadujete pomoc, uveďte tyto údaje:**

1. Místo nehody
2. Druh nehody
3. Počet zraněných
4. Druh zranění

### Použití v souladu s určením

TERASOVÝ ZÁŘIČ QUARZ 2000 S se hodí k výrobě tepla v suchém venkovním prostředí na pevné svislé tyči, jejíž nohy jsou v kontaktu s podlahou. Dodržování všech zde uvedených bezpečnostních a montážních pokynů je bezpodmínečně nutné. **Každé jiné použití je použití v rozporu s určením.**

### Likvidace

Pokyny pro likvidaci vyplývají z piktogramů umístěných na přístroji resp. obalu. Popis jednotlivých významů najdete v kapitole „Označení“.

#### Likvidace přepravního obalu

Obal chrání přístroj před poškozením při přepravě. Obalové materiály jsou zvoleny zpravidla podle jejich šetrnosti vůči životnímu prostředí a způsobu likvidace a lze je proto recyklovat.

Vrácení obalu do oběhu materiálu šetří suroviny a snižuje náklady na likvidaci odpadů.

Části obalu (např. fólie, styropor) mohou být nebezpečné pro děti. **Existuje riziko udušení!**

Části obalu uschovejte mimo dosah dětí, a co nejrychleji zlikvidujte.

### Požadavky na obsluhu

Obsluha si musí před použitím přístroje pozorně přečíst návod k obsluze.

### Kvalifikace

Kromě podrobného poučení odborníkem není pro používání přístroje nutná žádná speciální kvalifikace.

### Minimální věk

Na přístroji smí pracovat jen osoby, jež dosáhly 16 let. Výjimku představuje využití mladistvých, pokud se toto děje během profesního vzdělávání za účelem dosažení dovednosti pod dohledem školitele.

### Školení

Používání přístroje vyžaduje pouze odpovídající poučení odborníkem resp. návodem k obsluze. Speciální školení není nutné.

## Servis

### Máte **technické otázky? Reklamaci? Potřebujete náhradní díly nebo návod k obsluze?**

Na naší domovské stránce [www.guede.com](http://www.guede.com) Vám v oddílu **Servis** pomůžeme rychle a nebyrokraticky. Prosím pomozte nám pomoci Vám. Aby bylo možné Váš přístroj v případě reklamace identifikovat, potřebujeme sériové číslo, objednávací číslo a rok výroby. Všechny tyto údaje najdete na typovém štítku. Abyste měli tyto údaje vždy po ruce, zapište si je prosím dole.

**Sériové číslo:**

**Objednávací číslo:**

**Rok výroby:**

**Tel.:** +49 (0) 79 04 / 700-360

**Fax:** +49 (0) 79 04 / 700-51999

**E-Mail:** [support@ts.guede.com](mailto:support@ts.guede.com)

## Tabulka údržby

<b>Před zahájením práce</b>	Napájecí kabel a osvětlovací prostředek zkontrolujte všeobecně z hlediska poškození. Zajistěte, aby byl přístroj vždy bezpečně připevněn. Před každým uvedením do provozu zkontrolujte připevnění.
<b>Po skončení práce</b>	Po použití otřete přístroj dobře vyždímaným hadříkem, aby byl povrch a nástavce vždy bez prachu a nečistot.
<b>Plánovaná výměna osvětlovacího prostředku</b>	Dbejte na to, aby byl nový osvětlovací prostředek uchopen resp. namontován opatrně a ne holýma rukama.
<b>Výměna halogenové trubice</b>	Vždy zkontrolujte, zda je napětí v síti vypnuté, když musíte měnit halogenovou trubici. <b>Pozor:</b> Zářič může dosahovat vysokých teplot. <ul style="list-style-type: none"><li>• Žárovku a těleso nechte vychladnout.</li><li>• Povolte upevňovací šroub na tělese zářiče a těleso odšroubujte.</li><li>• Vadnou halogenovou trubici pevně držte a vyjměte z držáku.</li><li>• Měňené trubice se v žádném případě nedotýkejte rukama bez rukavic, hadříku.</li><li>• Halogenovou trubici připevněte do držáku.</li><li>• Těleso zašroubujte a zajistěte, aby byl těsnicí kroužek dobře vložen.</li></ul>

## Úvod

Aby ste zo svojho nového terasového žiariča Quarz 2000 S mali čo možno najdlhšie radosť, prečítajte si, prosím, pred uvedením do prevádzky pozorne návod na obsluhu a priložené bezpečnostné pokyny. Ďalej odporúčame, aby ste si návod na použitie uschovali pre prípad, že by ste si neskôr chceli znovu pripomenúť funkcie výrobku. V rámci neustáleho ďalšieho vývoja výrobku si vyhradzuje právo vykonávať technické zmeny s cieľom vylepšenia.  
**Pri tomto dokumente ide o originálny návod na obsluhu.**

## Objem dodávky

1. Terasový žiarič Quarz 2000 S
2. Návod na obsluhu/záručné listy

## Technické údaje

Napätie/frekvencia:	220 V – 240 V ~ 50 Hz
Vyhrievací výkon:	max. 2 000 W
Vyhrievaná plocha:	cca 10 m <sup>2</sup>
Vyhrievacie stupne:	3
Hmotnosť:	3,6 kg

## Všeobecné bezpečnostné pokyny



**Ak používate elektrické prístroje, musíte dodržiavať základné bezpečnostné predpisy, aby ste vylúčili riziko požiaru, úrazu elektrickým prúdom a poranenia osôb, vrátane týchto:**

Pred uvedením tohto prístroja do prevádzky si prečítajte a dodržujte všetky tieto pokyny.  
Bezpečnostné pokyny dobre uschovajte!

### Bezpečná práca

#### Udržujte svoje pracovisko v poriadku!

Neporiadok na pracovisku môže mať za následok úrazu.

#### Berte ohľad na vplyvy okolia!

Prístroj nevystavujte dažďu.  
Prístroj nepoužívajte vo vlhkom alebo mokrom prostredí.  
Zaistite dobré osvetlenie.  
Prístroj nepoužívajte v blízkosti horľavých kvapalín či plynov.

#### Chráňte sa pred úrazom elektrickým prúdom!

Vyhňte sa kontaktu s uzemnenými časťami.

#### Ostatné osoby držte v bezpečnej vzdialenosti!

Ostatné osoby, najmä deti nenechajte dotýkať sa kábla.  
Udržujte ich v dostatočnej vzdialenosti od svojho pracoviska.

#### Svoj prístroj dobre ukladajte!

Prístroj, ktorý nepoužívate, by ste mali uložiť na suchom, uzamknutom mieste mimo dosahu detí.

#### Svoj prístroj nepreťažujte!

Lepšie a bezpečnejšie budete pracovať pri výkone, na ktorý je prístroj dimenzovaný.

#### Používajte správny prístroj!

Prístroj nepoužívajte na účely, na ktoré nie je určený.

#### Kábel nepoužívajte na účely, na ktoré nie je určený!

Kábel nepoužívajte na vyťahovanie zástrčky zo zásuvky, chráňte ho pred nadmernými teplotami a ostrými hranami.

#### Svoj prístroj zaistite!

Prístroj pripevnite odborne podľa popisu v oddiele „Montáž“.

## Starajte sa o svoje náradie!

Dodržiujte predpisy o údržbe a pokyny.

Pravidelne kontrolujte kábel náradia a v prípade poškodenia ho nechajte vymeniť u autorizovaného odborníka.

Pravidelne kontrolujte predlžovací kábel a v prípade poškodenia ho vymeňte. Rukoväti udržiavajte suché, bez stôp oleja a tuku.

## Vytiahnite zástrčku zo zásuvky!

Ak prístroj nepoužívate, pred údržbou alebo pri inštalácii (montáž).

## Zabráňte neúmyselnému zapnutiu prístroja!

Pri zapájaní zástrčky do zásuvky sa uistite, že je spínač v polohe „vypnuté“.

## Predlžovací kábel na vonkajšie použitie:

Vonku používajte iba povolené predlžovacie káble so zodpovedajúcim označením.

## Buďte pozorní!

Dávajte pozor na to, čo robíte. K práci pristupujte rozumne. Prístroj nepoužívajte, ak ste unavení.

## Skontrolujte, či prístroj nie je poškodený!

Pred ďalším používaním prístroja je potrebné pozorne prezrieť ochranné zariadenia a ľahko poškodené súčasti, či ešte bezchybne fungujú.

Skontrolujte, či pohyblivé súčasti fungujú bezchybne a nie sú vzpriechené alebo poškodené.

Všetky súčasti musia byť správne namontované a musia spĺňať všetky podmienky tak, aby bola zaistená bezchybná prevádzka prístroja.

Poškodené ochranné zariadenia a súčasti je potrebné nechať opraviť alebo vymeniť v autorizovanej dielni, ak nie je v návode na použitie uvedené niečo iné.

Poškodené spínače nechajte vymeniť v servisnej dielni. Nepoužívajte prístroje, pri ktorých sa nedá zapnúť a vypnúť spínač.

## VÝSTRAHA!

Použitie iných nadstavcov a iného príslušenstva môže pre vás znamenať riziko úrazu.

## Svoj prístroj nechajte opraviť len u elektrikára!

Tento prístroj zodpovedá príslušným bezpečnostným ustanoveniam. Opravy smie vykonávať iba elektrikár s použitím originálnych náhradných dielov, inak to môže pre používateľa znamenať riziko úrazu.

Tento prístroj nesmú používať osoby (vrátane detí) so zníženými telesnými, zmyslovými a duševnými schopnosťami a osoby, ktoré nemajú dostatok skúseností a znalostí; a to ani pod dohľadom či vedením osoby zodpovednej za ich bezpečnosť.  
Deti musia byť pod dozorom, aby bolo zaistené, že sa s prístrojom nebudú hrať.

Ak je poškodený napájací kábel tohto prístroja, musí byť vymenený výrobcou alebo jeho zákazníckym servisom alebo podobne kvalifikovanou osobou, aby sa zabránilo rizikám.

## Bezpečnostné pokyny špecifické pre prístroj



- Prístroj chráňte bezpodmienečne pred vlhkosťou a dažďom.
- Zaistite, aby bol prístroj vždy bezpečne pripevnený. Pripevnenie skontrolujte pred každým uvedením do prevádzky.
- Prístroj nepoužívajte v blízkosti kúpacích vaní a bazénov.
- Prístroj nepoužívajte vo vnútorných priestoroch.
- Prístroj nepoužívajte v blízkosti plynových fliaš.



- Do tepelnej mriežky nestrkajte žiadne predmety.
- Tepelnej mriežky sa nikdy nedotýkajte.
- Pred demontážou a údržbou vždy počkajte, až prístroj kompletne vychladne.
- Počas prevádzky sa nikdy nedotýkajte vyhrievacej hlavice.
- Počas vašej neprítomnosti nenechávajte prístroj nikdy zapnutý či bez dozoru.
- Do bezprostrednej blízkosti prístroja nepúšťajte deti ani zvieratá.
- Prístroj nepripevňujte nikdy v blízkosti horľavých materiálov.
- Terasový žiarič nikdy nezakrývajte.
- Zabráňte vibráciám a úderom na prístroj.
- Prípadné poškodenie prístroja nechajte opraviť len elektrikárom.
- Prístroj v žiadnom prípade nepoužívajte ako sušiaci na bielizeň a pod.
- Prístroj nepoužívajte ako izbové kúrenie.
- Ak prístroj opustí svoju normálnu inštaláciu, napr. prepadnutie stojana na slnečník, automatický núdzový vypínač zaistí okamžité vypnutie.

#### Pokyny na montáž a uvedenie do prevádzky



- Terasový žiarič Quarz 2000 S vybalte a skontrolujte z hľadiska úplnosti.
- Odstráňte všetok obalový materiál, predovšetkým potom z vyhrievacích hlavíc.
- Prístroj zapojte do siete až po ukončení všetkých montážnych prác.
- Prístroj neuvádzajte v žiadnom prípade do prevádzky, ak zistíte poškodenie na samotnom prístroji alebo napájacím káblí.
- Teraz pripevnite podľa obrázka 1 terasový žiarič na pevnú zvislú guľatú tyč (ø 25 mm – 58 mm), ktorej nohy majú dostatočne pevný kontakt s podlahou. Napríklad terasový slnečník, ktorý je ukotvený závažím.
- Teraz vsuňte – pozrite **obrázok 2** – diel B zospodu do medzery a utiahnite krídlovú skrutku (**obrázok 3**).
- **Prístroj by mal byť zafixovaný v minimálnej výške 1,80 m a napriek tomu mať minimálne 30 cm odstup od strechy/slnečníka.**
- Bezpodmienečne sa presvedčte o stabilite konštrukcie aj s ohľadom na dodatočné ťahové zaťaženie.
- Teraz zapojte terasový žiarič do siete. Prístroj najprv vyklopte, pretože terasový žiarič v sklopenom stave nefunguje.
- Teraz vyklopte tri vyhrievacie prvky tak, aby zapadli v pracovnej polohe.
- Pri zapadnutí vyhrievacích prvkov postupujte podľa obr. 4.
- Spínač na korpuse prístroja slúži na kontrolu troch vyhrievacích stupňov.

#### Označenie

##### Bezpečnosť produktu:

	
Produkt zodpovedá príslušným normám EÚ	KEMA Preverená bezpečnosť



#### Zákazy:

	
Zákaz ťahania za kábel	Zákaz prevádzky v uzatvorených priestoroch!



#### Výstraha:

	
Výstraha/pozor	Výstraha pred horúcim povrchom
	
Výstraha pred nebezpečným elektrickým napätím	Používajte len vonku, no bezpodmienečne chráňte pred dažďom.



#### Príkazy:

	
Všeobecná zákazová značka	Pred použitím si prečítajte návod na obsluhu
	
Pred prácou na prístroji vytiahnite zástrčku zo zásuvky	



#### Ochrana životného prostredia:



	
Odpad zlikvidujte odborne tak, aby ste neškodili životnému prostrediu.	Obalový materiál z lepenky je možné odovzdať s cieľom recyklácie do zberne.
	
Chybné a/alebo likvidované elektrické či elektronické prístroje sa musia odovzdať do príslušných zberní.	

#### Obal:

	
Chráňte pred vlhkom	Obal musí smerovať hore
	
Interseroh-Recycling	

#### Technické údaje:

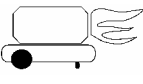
	
Prípojka	Hmotnosť

	
Vyhrievací výkon	Vyhrievaná plocha
	
Vyhrievacie stupne	

#### VYHLÁSENIE O ZHODE EÚ

Týmto vyhlasujeme my

**Güde GmbH & Co. KG**  
Birkichstraße 6  
D-74549 Wolpertshausen

že koncepcia a konštrukcia nižšie uvedených prístrojov vo vyhotoveniach, ktoré uvádzame do obehu, zodpovedá príslušným základným požiadavkám smerníc EÚ na bezpečnosť a hygienu.

**V prípade zmeny prístroja, ktorá s nami nebola konzultovaná, stráca toto vyhlásenie svoju platnosť.**

**Označenie prístrojov:**  
QUARZ TERRASSENSTRAHLER 2000 S  
Obj. č.: 73050

**Dátum/podpis výrobcu:** 21.07.2010 

**Údaje o podpísanom:** konateľ  
pán Arnold

Technická dokumentácia: J. Bürkle FBL; QS

#### Príslušné smernice EÚ:

2006/95 EC  
2004/108 EC

#### Použité harmonizované normy:

EN 60335-1:2002+A1:2004+A11:2004+A12:2006  
+A2:2006+A13:2008  
EN 60335-2-30:2003+A1:2004+A2:2007  
EN 62233:2008  
EN 55014-1:2006  
EN 61000-3-2:2006  
EN 55014-2:1997+A1:2001  
EN 61000-3-3:1995+A1:2001+A2:2005

#### Certifikačné miesto:

KEMA Quality GmbH  
Gostritzer Straße 61-63  
D-01217 Dresden  
Deutschland

#### Referenčné číslo:

4906020.09002

#### Záruka

Záruka sa vzťahuje výlučne na chyby materiálu alebo výrobné chyby. Pri uplatňovaní reklamácie v záručnej lehote priložte originálny doklad o kúpe s dátumom kúpy. Zo záruky je vylúčené neodborné použitie, ako napr. preťaženie prístroja, násilné použitie, poškodenie cudzou osobou alebo cudzím predmetom. Nedodržanie návodu na použitie a návodu na montáž a normálne opotrebenie je tiež vylúčené zo záruky.

#### Zvyškové riziká a ochranné opatrenia

##### **Priamy elektrický kontakt**

**Chybný kábel alebo zástrčka môžu viesť k život ohrozujúcemu úrazu elektrickým prúdom.**

Chybné káble alebo zástrčky nechajte vždy vymeniť odborníkom. Prístroj používajte len na prípojke s ochranným vypínačom proti chybovému prúdu (RCD).

##### **Nepriamy elektrický kontakt**

Úrazy vodivými dielmi pri odkrytých elektrických alebo chybných konštrukčných dieloch. Pri údržbe vždy vytiahnite zástrčku. Použite len s vypínačom RCD.

#### Správanie v prípade núdze

Zaveďte úrazu zodpovedajúcu potrebnú prvú pomoc a vyzvite čo možno najrýchlejšie kvalifikovanú lekársku pomoc.

Chráňte zraneného pred ďalšími úrazmi a upokojte ho.

**Pre prípadnú nehodu musí byť na pracovisku vždy poruke lekárnička prvej pomoci podľa DIN 13164.**

**Materiál, ktorý si z lekárničky vezmete, je potrebné ihneď doplniť.**

**Ak požadujete pomoc, uveďte tieto údaje:**

1. Miesto nehody
2. Druh nehody
3. Počet zranených
4. Druh zranenia

#### Použitie v súlade s určením

TERASOVÝ ŽIARIČ QUARZ 2000 S sa hodí na výrobu tepla v suchom vonkajšom prostredí na pevnej zvislej tyči, ktorej nohy sú v kontakte s podlahou. Dodržiavanie všetkých tu uvedených bezpečnostných a montážnych pokynov je bezpodmienečne nutné. **Každé iné použitie je použitie v rozpore s určením.**

#### Likvidácia

Pokyny na likvidáciu vyplývajú z piktogramov umiestnených na prístroji, resp. obale. Popis jednotlivých významov nájdete v kapitole „Označenia“.

##### **Likvidácia prepravného obalu**

Obal chráni prístroj pred poškodením pri preprave. Obalové materiály sú zvolené spravidla podľa ich šetrnosti voči životnému prostrediu a spôsobu likvidácie a je možné ich preto recyklovať.

Vrátenie obalu do obehu materiálu šetrí suroviny a znižuje náklady na likvidáciu odpadov.

Časti obalu (napr. fólia, styropor) môžu byť nebezpečné pre deti. **Existuje riziko udusenía!**

Časti obalu uschovajte mimo dosahu detí, a čo najrýchlejšie zlikvidujte.

#### Požiadavky na obsluhu

Obsluha si musí pred použitím prístroja pozorne prečítať návod na obsluhu.

#### Kvalifikácia

Okrem podrobného poučenia odborníkom nie je na používanie prístroja nutná žiadna špeciálna kvalifikácia.

#### Minimálny vek

Na prístroji smú pracovať len osoby, ktoré dosiahli 16 rokov. Výnimku predstavuje využitie mladistvých, ak sa to

deje počas profesijného vzdelávania s cieľom dosiahnutia zručností pod dohľadom školiteľa.

#### Školenie

Používanie prístroja vyžaduje iba zodpovedajúce poučenie odborníkom, resp. návodom na obsluhu. Špeciálne školenie nie je nutné.

#### Servis

Máte technické otázky? **Reklamáciu? Potrebujete náhradné diely alebo návod na obsluhu?**

Na našej domovskej stránke [www.guede.com](http://www.guede.com) vám v oddiele **Servis** pomôžeme rýchlo a nebyrokraticky. Pomôžte nám, prosím, aby sme mohli pomôcť vám. Aby bolo možné váš prístroj v prípade reklamácie identifikovať, potrebujeme sériové číslo, objednávacie číslo a rok výroby. Všetky tieto údaje nájdete na typovom štítku. Aby ste mali tieto údaje vždy poruke, zapíšte si ich, prosím, dole.

**Sériové číslo:**

**Objednávacie číslo:**

**Rok výroby:**

**Tel.:** +49 (0) 79 04 / 700-360

**Fax:** +49 (0) 79 04 / 700-51999

**E-mail:** [support@ts.guede.com](mailto:support@ts.guede.com)

#### Tabuľka údržby

<b>Pred začatím práce</b>	Napájací kábel a osvetľovací prostriedok skontrolujte všeobecne z hľadiska poškodenia. Zaisťte, aby bol prístroj vždy bezpečne pripevnený. Pred každým uvedením do prevádzky skontrolujte pripevnenie.
<b>Po skončení práce</b>	Po použití pretrite prístroj dobre vyžmýkanou handričkou, aby boli povrch a nadstavce vždy bez prachu a nečistôt.
<b>Plánovaná výmena osvetľovacieho prostriedku</b>	Dbajte na to, aby bol nový osvetľovací prostriedok uchopený, resp. namontovaný opatrne a nie holými rukami.
<b>Výmena halogénovej trubice</b>	Vždy skontrolujte, či je napätie v sieti vypnuté, keď musíte meniť halogénovú trubicu. <b>Pozor:</b> Žiarič môže dosahovať vysoké teploty. <ul style="list-style-type: none"><li>• Žiarovku a teleso nechajte vychladnúť.</li><li>• Povoľte upevňovaciu skrutku na telese žiariča a teleso odskrutkujte.</li><li>• Chybnú halogénovú trubicu pevne držte a vyberte z držiaka.</li><li>• Menenej trubice sa v žiadnom prípade nedotýkajte rukami bez rukavíc, handričky.</li><li>• Halogénovú trubicu pripevnite do držiaka.</li><li>• Teleso zaskrutkujte a zaisťte, aby bol tesniaci krúžok dobre vložený.</li></ul>

## Inleiding

Om van uw nieuwe Quartz terrasstraler 2000 S zo lang mogelijk plezier te hebben, bevelen wij u aan de gebruiksaanwijzing en de bijgesloten veiligheidsinstructie voor het in bedrijf stellen zorgvuldig te lezen. Verder wordt aanbevolen de gebruiksaanwijzing te bewaren voor het geval dat de functies van het apparaat later nogmaals in het geheugen ververst moeten worden. In het kader van een continue productontwikkeling behouden wij ons het recht voor technische wijzigingen aan te brengen.  
**Dit document betreft de originele gebruiksaanwijzing.**

## Levering

1. Quartz terrasstraler 2000 S
2. Gebruiksaanwijzing/Garantiekarten

## Technische gegevens

<b>Aansluiting:</b>	220V-240 V~50 Hz
<b>Verwarmingsvermogen:</b>	max. 2000 W
<b>Verwarmingsbereik:</b>	ca. 10 m <sup>2</sup>
<b>Verwarmingstrappen:</b>	3
<b>Gewicht:</b>	3,6 kg

## Algemene veiligheidsinstructies



**Als elektrische artikelen worden ingezet, moeten de fundamentele veiligheidsmaatregelen opgevolgd worden om de risico's van brand, elektrische schok en letsel van personen uit te sluiten, inclusief het navolgende:**

Lees en volg alle aanwijzingen op voordat dit apparaat in gebruik wordt genomen.

Volg de veiligheidsaanwijzingen op de juiste wijze goed op!

### Veilig werken

#### **Houd de werkomgeving op orde!**

Wanorde op de werkplek kan ongevallen tot gevolg hebben.

#### **Houd rekening met omgevingsinvloeden**

Plaats de machine niet in de regen.

Gebruik het apparaat niet in een vochtige of natte omgeving.

Zorg voor een goede verlichting.

Gebruik de machine niet in de buurt van brandbare vloeistoffen of gassen.

#### **Beschermt u voor een elektrische schok!**

Vermijd aanrakingen van het lichaam met gearde delen.

#### **Houd andere personen op afstand!**

Laat andere personen, speciaal kinderen, het apparaat of het snoer niet aanraken. Houd ze op afstand van de werkomgeving.

#### **Juiste opslag!**

Niet in gebruik zijnde apparaten moeten op een droge, afgesloten plaats en buiten het bereik van kinderen opgeslagen worden.

#### **Overbelast uw apparaat niet!**

U werkt beter en veiliger in het aangegeven gebruiksgebied.

#### **Gebruik het juiste apparaat!**

Gebruik de apparaten niet voor doeleinden waarvoor deze niet bestemd zijn.

#### **Gebruik de kabel niet voor doeleinden waarvoor deze niet bestemd is!**

Gebruik de kabel niet om de stekker uit het stopcontact te nemen, bescherm de kabel tegen hitte, beschadigingen en scherpe kanten.

#### **Maak het apparaat vast!**

Monteer nu het apparaat als in het hoofdstuk "Montage" beschreven.

#### **Onderhoud uw apparaat zorgvuldig!**

Volg de onderhoudsvorschriften en de aanwijzingen.

Controleer regelmatig het elektrische snoer van het apparaat en laat het bij beschadigingen door een erkende vakman vervangen.

Controleer de verlengkabels regelmatig en vervang deze, als ze zijn beschadigd.

Houd de handgrepen droog en vrij van olie en vet.

#### **Neem de stekker uit het stopcontact!**

Bijv. bij niet gebruik van het apparaat, voor de onderhoudswerkzaamheden en bij het installeren (Montage).

#### **Ongewenst inschakelen vermijden!**

Overtuigt u zich er van dat de schakelaar, bij het insteken van de stekker in het stopcontact, is uitgeschakeld.

#### **Verlengsnoer in de open lucht:**

Gebruik in de open lucht slechts een daarvoor goedgekeurde en passend gekenmerkte verlengkabel.

#### **Wees oplettend!**

Let op wat er gedaan wordt. Ga met verstand te werk. Gebruik het apparaat niet bij vermoeidheid.

#### **Controleer het apparaat op eventuele beschadigingen!**

Vóór het gebruik van het apparaat moeten veiligheidsdelen of licht beschadigde onderdelen zorgvuldig op een perfecte en bedoelde functie onderzocht worden. Controleer of de bewegende onderdelen goed functioneren en niet klemmen en of de onderdelen zijn beschadigd.

Alle onderdelen moeten op juiste wijze gemonteerd zijn en aan alle voorwaarden voldoen om een goed gebruik van het apparaat te waarborgen.

Beschadigde veiligheids- en andere onderdelen moeten vakkundig door een erkende werkplaats gerepareerd of vervangen worden, voorzover niets anders in de gebruiksaanwijzing daarover is aangegeven.

Laat beschadigde schakelaars door een werkplaats van de klantendienst vervangen.

Gebruik geen elektrische apparaten waarvan de schakelaar zich niet laat in- en/of uitschakelen.

#### **WAARSCHUWING!**

Het gebruik van andere accessoires kan letselgevaar betekenen.

#### **Laat uw apparaat door een vakkundige elektricien repareren!**

Dit apparaat voldoet aan de desbetreffende veiligheidsbepalingen. Reparaties mogen uitsluitend door een vakkundige elektrotechnicus uitgevoerd worden waarbij originele reserveonderdelen gebruikt dienen te worden; in ander geval kunnen ongevallen voor de gebruiker ontstaan.

Dit apparaat mag niet door personen (inclusief kinderen) met beperkte lichamelijke, sensorische of geestelijke bekwaamheden gebruikt worden en verder niet door personen met een gebrek aan ervaringen en kennis, met uitzondering daarvan dat zij toezicht of aanwijzingen betreffende het gebruik van het apparaat door een voor hun veiligheid verantwoordelijke persoon krijgen. Op kinderen moet gelet worden om vast te stellen dat zij met het apparaat niet spelen.

Indien de aansluitkabel van dit apparaat wordt beschadigd moet, om de omgeving niet in gevaar te brengen, deze door de fabrikant, zijn servicedienst of een gelijkwaardig gekwalificeerde persoon vervangen worden.

#### Veiligheidsinstructies specifiek voor dit apparaat



- Bescherm het apparaat beslist tegen nattigheid en regen.
- Zorg er voor dat het apparaat altijd veilig bevestigd is. Controleer de bevestiging voor ieder gebruik.
- Gebruik het apparaat niet in de buurt van een lig- of zwembad.
- Gebruik het apparaat niet in binnenruimten.
- Gebruik het apparaat niet in de buurt van gasflessen.
- Steek geen voorwerpen door het verwarmingsrooster.
- Grijp nooit in het verwarmingsrooster.
- Wacht voor het afnemen of onderhoud van het apparaat altijd tot dit volledig afgekoeld is.
- Raak tijdens het gebruik nooit de verwarmingskop aan.
- Laat het apparaat bij afwezigheid nooit ingeschakeld of onbewaakt.
- Laat geen kinderen of dieren in de directe omgeving van het apparaat,
- Bevestig het apparaat nooit in de buurt van brandgevaarlijke materialen.
- Dek de terrasverwarmer nooit af.
- Vermijd vibraties en klappen op het apparaat.
- Laat eventuele beschadigingen aan het apparaat door een vakkundige elektricien repareren.
- Gebruik het apparaat nooit als droger voor kleding of dergelijke.
- Gebruik het apparaat niet als kamerverwarming.
- Als het apparaat zijn plaats van normale installatie verlaat, bijv. bij omvallen van de parasolstandaard, zorgt een automatische nooduitschakeling voor directe uitschakeling.

#### Opbouwaanwijzingen en inbedrijfstelling

- Pak de Quartz terrasstraler 2000 S uit en controleer de volledigheid.
- Verwijder alle verpakkingmaterialen, in het bijzonder van de verwarmingskoppen.
- Verbind het apparaat pas met het stroomnet na beëindiging van alle opbouwwerkzaamheden.
- Neem het apparaat in geen geval in gebruik, indien beschadigingen aan het apparaat zelf of aan de netkabel worden vastgesteld.
- Bevestig nu, zoals op **afbeelding 1** te zien is, de terrasstraler aan een vaste verticale, ronde staaf (Ø 25 mm-58 mm) waarvan de voeten voldoende vast in contact met de vloer zijn, bijvoorbeeld een terrasparasol die d.m.v. gewichten verankert is.
- Schuif nu, zoals op **afbeelding 2** te zien is, het deel B van beneden in de opening en draai de vleugelschroef vast aan (**afbeelding 3**).
- **Het apparaat zou in een hoogte van minimaal 1,80 m vastgezet moeten worden en toch minimaal 30 cm afstand tot het dak of een parasol moeten hebben.**
- Controleer beslist de stabiliteit van de constructie ook met het oog op de aanvullende gewichtsbelasting.
- Verbind nu de terrasverwarmer met het stroomnet. Klap eerst het apparaat open (de

terrasstraler functioneert in ingeklapte toestand niet).

- Stel nu de drie verwarmingselementen naar buiten in, tot deze zich in de werkpositie inklikken.
- Om deze verwarmingselementen in te klappen, ga volgens afb. 4 te werk.
- De schakelaar aan het lichaam van het apparaat is voor controle van de drie verwarmingstrappen.

#### Aanduidingen

##### Productveiligheid:

Het product is conform de desbetreffende normen van de Europese Gemeenschap	KEMA Gecertificeerde Veiligheid

##### Verboden:

Aan de kabel trekken verboden	Gebruik in gesloten ruimten verboden!

##### Waarschuwing:

Waarschuwing/Let op	Waarschuwing voor hete oppervlakken
Waarschuwing voor gevaarlijke elektrische spanning	Uitsluitend buiten gebruiken en beslist tegen vocht beschermen

##### Aanwijzingen:



Algemene gebodsaanwijzing	Vóór het gebruik gebruiksaanwijzing lezen
Voor werkzaamheden aan het apparaat de netstekker uitnemen	

##### Milieubescherming:

Afval niet in het milieu, maar vakkundig verwijderen	Verpakkingsmateriaal van karton bij de daarvoor bestemde recyclingplaatsen afleveren
Beschadigde en/of verwijderde elektrische of elektronische apparaten bij de daarvoor bestemde recyclingplaatsen afleveren	



**Verpakking:**

	
Tegen vocht beschermen	Verpakkingsoriëntering - boven
	
Interseroh-Recycling	

**Technische gegevens:**

	
Netaansluiting	Gewicht
	
Verwarmingsvermogen	Verwarmingsbereik
	
Verwarmingstrappen	

**EG-Conformiteitsverklaring**

Hiermede verklaren wij,

**Güde GmbH & Co. KG**  
Birkichstraße 6  
D-74549 Wolpertshausen

dat de navolgend genoemde apparaten, op grond van zijn ontwerp en bouwwijze, evenals de door ons in omloop gebrachte uitvoeringen, aan de desbetreffende fundamentele veiligheids- en gezondheidsverordeningen van de EG-richtlijnen voldoen.

**Bij niet met ons overeengekomen wijzigingen aan de machine verliest deze verklaring haar geldigheid.**

**Benaming van de apparaten:**  
QUARTZ TERRASSTRALER 2000 S  
**Artikel nr.:** 73050

**Datum/Handtekening fabrikant:** 21.07.2010 

**Gegevens betr. ondertekende:** bedrijfsleider  
dhr. Arnold

Technische documentatie: J. Bürkle FBL; QS

**Desbetreffende EG-Richtlijnen:**  
2006/95 EC  
2004/108 EC

**Gebuchte harmoniserende normen:**  
EN 60335-1:2002+A1:2004+A11:2004+A12:2006  
+A2:2006+A13:2008  
EN 60335-2-30:2003+A1:2004+A2:2007  
EN 62233:2008  
EN 55014-1:2006  
EN 61000-3-2:2006  
EN 55014-2:1997+A1:2001  
EN 61000-3-3:1995+A1:2001+A2:2005

**Plaats van certificatie:**  
KEMA Quality GmbH

Gostritzer Straße 61-63  
D-01217 Dresden  
Deutschland  
**Referentienummer:**  
4906020.09002

**Garantie**

De garantie heeft uitsluitend betrekking op onvolkomenheden die op materiaal- of productiefouten zijn terug te voeren. Bij een claim van een onvolkomenheid, in de zin van garantie, dient de originele aankoopfactuur met de aankoopdatum bijgesloten te worden. Van garantie uitgesloten zijn verkeerd gebruik, zoals bijv. overbelasting van de machine, gebruik van geweld, beschadigingen door vreemde invloeden of door vreemde voorwerpen. Het niet-naleven van gebruiks- en montageaanwijzingen en normale slijtage zijn eveneens van garanties uitgesloten.

**Overige gevaren en beschermende maatregelen****Direct elektrisch contact**

**Een defecte kabel of stekker kan tot een levensgevaarlijke elektrische schok leiden.**

Laat defecte kabels of stekkers altijd door een vakman vervangen. Gebruik het apparaat slechts met een aansluiting aan een veiligheidsschakelaar voor foutstroom (RCD).

**Indirect elektrisch contact**

Letsels door spanninggeleidende onderdelen bij geopende elektrische of defecten bouwdeelen. Tijdens onderhoudswerkzaamheden de netstekker uitnemen. Slechts met RCD-schakelaar aansluiten.

**Handelswijze in noodgeval**

Tref de noodzakelijke maatregelen om éérste hulp te verlenen, die met het letsel overeenkomt en vraag zo snel mogelijk gekwalificeerde medische hulp aan. Bescherm gewonde personen voor overig letsel en stel ze gerust.

**Voor het eventueel plaatsvinden van een ongeval zou altijd een verbandtrommel, volgens DIN 13164, op de werkplaats beschikbaar moeten zijn. Het uit de verbandtrommel genomen materiaal dient onmiddellijk aangevuld te worden.**

**Indien u hulp vraagt, geef de volgende gegevens door:**

1. Plaats van het ongeval
2. Soort van het ongeval
3. Aantal gewonden mensen
4. Soort verwondingen

**Gebruik volgens de bepalingen**

De QUARTZ TERRASSTRALER 2000 S is geschikt voor verwarming van droge buitenruimten aan een vaste verticale staaf waarvan de voeten in contact met de vloer zijn. Opvolging van alle hier genoemde veiligheids- en opbouw-aanwijzingen is beslist noodzakelijk. **Ieder ander gebruik is gevaarlijk.**

**Verwijdering**

De verwijdering-instructies zijn met pictogrammen aangegeven die op de machine, resp. op de verpakking, te vinden zijn. Een beschrijving van de afzonderlijke betekenissen is in het hoofdstuk "Aanduiding" te vinden. **Verwijdering van de transportverpakking**  
De verpakking beschermt het apparaat tegen transportschades. De verpakkingsmaterialen zijn meestal volgens milieuvriendelijke en verwijderingstechnische standpunten gekozen en derhalve recyclebaar.

Het terugbrengen van de verpakking naar de materiaalomloop spaart grondstoffen en verlaagt de afvalhoeveelheden. Verpakkingsdelen (bijv. folies, styropor) kunnen voor kinderen gevaarlijk zijn. **Er bestaat verstikkingsgevaar!** Bewaar de verpakking buiten het bereik van kinderen en verwijder deze zo snel mogelijk.

#### Eisen aan de bedienende persoon

De bedienende persoon moet, vóór het gebruik van het apparaat, de gebruiksaanwijzing goed gelezen hebben.

#### Kwalificatie

Behalve een uitvoerige instructie door vakkundig verkooppersoneel is er geen speciale kwalificatie voor het gebruik van de machine nodig.

#### Minimale leeftijd

Het apparaat mag slechts door personen gebruikt worden van 16 jaar of ouder. Uitzondering hierop is het gebruik door jeugdige personen bij een beroepsopleiding ter verkrijging van vaardigheid en indien dit onder toezicht van een opleider plaats vindt.

#### Scholing

Voor het gebruik van het apparaat is passend onderricht voldoende. Een speciale scholing is niet noodzakelijk.

#### Service

Hebt u **technische vragen? Een reclamatie? Hebt u reserveonderdelen of een gebruiksaanwijzing nodig?** Op onze website [www.guede.com](http://www.guede.com) in **Service** helpen wij u snel en niet-bureaucratisch verder. Help ons om u te helpen, a.u.b. Om uw apparaat in geval van reclamatie te kunnen identificeren hebben wij het serienummer evenals artikelnummer en productiejaar nodig. Deze gegevens vindt u op het typeplaatje. Vul deze gegevens hieronder in om deze altijd bij de hand te hebben.

**Serienummer:**  
**Artikelnummer:**  
**Productiejaar:**

**Tel.:** +49 (0) 79 04 / 700-360  
**Fax:** +49 (0) 79 04 / 700-51999  
**E-mail:** [support@ts.guede.com](mailto:support@ts.guede.com)

#### Onderhoudstabel

<b>Voor het begin van de werkzaamheden</b>	Netkabel en lichtmiddel in algemene zin op beschadigingen controleren. Zorg er voor dat het apparaat altijd veilig bevestigd is. Controleer de bevestiging voor iedere inbedrijfstelling.
<b>Na het beëindigen van de werkzaamheden</b>	Poets het apparaat met een goed uitgewrongen doek om de oppervlakte en de aanbouwdelen vrij te houden van stof en vuil.
<b>Aanstaande vervanging van lichtmiddel</b>	Let er op dat het nieuwe lichtmiddel voorzichtig en niet met blote handen wordt aangeraakt, resp. ingebouwd.
<b>Vervanging van de halogeenbuis</b>	Altijd controleren dat de netspanning uitgeschakeld is, als de halogeenbuis vervangen moet worden. <b>Let op:</b> De straler kan hoge temperaturen bereiken. <ul style="list-style-type: none"> <li>De lampen en de behuizing laten afkoelen. De bevestigingsschroef op de</li> </ul>

	<p>behuizing van de straler losmaken en de behuizing openen.</p> <ul style="list-style-type: none"> <li>De defecte halogeenbuis goed vasthouden en van de houder verwijderen.</li> <li>De te vervangen buis in geen geval met de handen zonder handschoenen of doeken, ..., aanraken.</li> <li>De halogeenbuis in de houder plaatsen.</li> <li>De behuizing sluiten en zeker zijn dat de afdichtingsring goed geplaatst is.</li> </ul>
--	--

## Premessa

Per poter essere soddisfatti del Vostro nuovo riflettore per la terrazza Quarz 200S per il periodo più lungo possibile, prima di metterlo in funzione leggere attentamente il Manuale d'Uso e le istruzioni di sicurezza in allegato, per favore. Consigliamo in più di conservare il Manuale d'Uso per caso in cui avreste i dubbi sulle funzioni dell'apparecchio in futuro. Per i motivi dello sviluppo continuo del prodotto ci riserviamo il diritto di esecuzione delle modifiche tecniche per lo scopo di miglioramento dello stesso.

**Questo documento rappresenta il Manuale d'Uso originale.**

## Volume della fornitura

1. Riflettore per le terrazze Quarz 200S
2. Manuale d'Uso/Liste di garanzia

## Dati tecnici

<b>Tensione/frequenza:</b>	220V-240V~50 Hz
<b>Rendimento termico:</b>	max. 2000W
<b>Area riscaldata:</b>	circa 10m <sup>2</sup>
<b>Gradi di riscaldamento:</b>	3
<b>Peso:</b>	3,6kg

## Istruzioni di sicurezza generali



**All'uso degli apparecchi elettrici dovete mantenere le istruzioni di base della sicurezza per evitare il rischio dell'incendio, della scossa elettrica e le ferite delle persone, compreso il seguente:**

Prima di mettere l'apparecchio in funzione, leggere e mantenere tutte le istruzioni indicate.  
Conservare bene le istruzioni di sicurezza!

### Lavoro sicuro

#### **Mantenere pulita la zona di lavoro!**

Posto di lavoro disordinato può condurre all'incidente.

#### **Riguardare agli impatti dell'ambiente!**

Non sottoporre l'apparecchio alla pioggia.  
Non utilizzare l'apparecchio nell'ambiente umido e/o bagnato.  
Assicurare la buona illuminazione.  
Non utilizzare l'apparecchio in vicinanza dei liquidi infiammabili oppure gas.

#### **Protegersi alla scossa elettrica!**

Evitare il contatto con le parti messe a terra.

#### **Le altre persone tenere in distanza sicura!**

Non permettere che le altre persone, soprattutto i bambini tocchino il cavo. Mantenerne in distanza sufficiente dalla zona di lavoro.

#### **Conservare bene l'apparecchio!**

L'apparecchio non utilizzato dovrebbe essere conservato nel luogo asciutto, chiuso, fuori la portata dei bambini.

#### **Non sovraccaricare l'apparecchio!**

Si lavora meglio e più in sicuro con la potenza sulla quale è dimensionato l'apparecchio.

#### **Utilizzare l'apparecchio giusto!**

Non utilizzare l'apparecchio per gli scopi, per i cui non è destinato.

**Non utilizzare il cavo per i lavori, ai quali non è destinato!**

Non utilizzare il cavo per estrarre la spina dalla presa, proteggerlo alle temperature elevate ed agli spigoli vivi.

#### **Assicurare bene l'apparecchio!**

Fissare l'apparecchio professionalmente, secondo la descrizione nella parte Montaggio".

#### **Trattare l'attrezzo con cura!**

Rispettare le prescrizioni per la manutenzione e le istruzioni.

Controllare periodicamente il cavo dell'apparecchio e nel caso di danneggiamento far sostituirlo del professionista qualificato.

Controllare periodicamente il cavo di prolunga, sostituirlo se danneggiato. I manichi mantenere asciutti, senza le tracce dell'olio e/o grasso.

#### **Sconnettere la spina dalla presa!**

Nel caso in cui l'apparecchio non è utilizzato, prima di manutenzione oppure installazione (montaggio).

#### **Evitare l'accensione involontaria dell'apparecchio!**

In connessione alla rete, accertarsi che il selettore sia in posizione "spento".

#### **Cavi di prolunga per uso all'aperto:**

All'aperto utilizzare solo i cavi di prolunga approvati, con la corrispondente identificazione.

#### **Porre l'attenzione!**

Porre attenzione a ciò, che state facendo. Lavorare razionalmente. Non utilizzare l'apparecchio, quando siete stanchi.

#### **Controllare che l'apparecchio non sia danneggiato!**

Prima dell'uso successivo dell'apparecchio occorre ispezionare accuratamente i dispositivi di protezione e le parti leggermente danneggiate, se funzionano ancora perfettamente.

Controllare, se le parti mobili funzionano perfettamente e non sono bloccate, né danneggiate.

Tutte le parti devono essere montate correttamente e devono essere adempite tutte le condizioni per assicurare la perfetta funzione dell'apparecchio.

Dispositivi di protezione danneggiati etc., devono essere riparati oppure sostituiti presso le officine autorizzate, se nel Manuale non è indicato diversamente nel modo univoco.

Far sostituire gli interruttori presso l'officina autorizzata. Non utilizzare gli apparecchi con interruttore non funzionante.

#### **AMMONIMENTO!**

Applicazione degli utensili ed accessori diversi può condurre al ferimento della Vostra persona.

#### **Far riparare l'apparecchio solo dall'elettricista!**

Questo apparecchio è conforme alle relative istituzioni di sicurezza. Le riparazioni deve eseguire solo l'elettricista che utilizzerà i ricambi originali, altrimenti ciò potrebbe rappresentare il rischio dell'incidente dell'Utente.

L'apparecchio in oggetto non deve essere utilizzato dalle persone (bambini compresi) aventi le insufficienti capacità fisiche, sensoriali e psichiche e le persone senza le esperienze e conoscenze adatte, né sotto la sorveglianza oppure assistenza della persona responsabile della loro sicurezza.

I bambini devono sostare sotto la sorveglianza per evitare che giochino con l'apparecchio.

In caso dei danni sul cavo di questo apparecchio, esso dovrà essere sostituito dal costruttore oppure presso il CAT dalla persona opportunamente qualificata perché siano evitati i rischi.

### Istruzioni di sicurezza specifiche per l'apparecchio



- Proteggerlo in ogni caso all'umidità ed alla pioggia.
- Assicurarsi che l'apparecchio sarà sempre fisso sicuro. Controllare il fissaggio prima di ogni messa in funzione.
- Non utilizzare l'apparecchio in vicinanza alle vasche e piscine.
- Non utilizzare l'apparecchio all'interno.
- Non utilizzare l'apparecchio in vicinanza alle bombole di gas.
- Non inserire nessun oggetto nella griglia di riscaldamento.
- Mai toccare la griglia di riscaldamento.
- Prima di smontaggio e la manutenzione attendere che l'apparecchio si raffredda completamente.
- Mai toccare la testa di riscaldamento durante la funzione dell'apparecchio.
- Mai lasciare l'apparecchio in funzione nel tempo della Vostra assenza.
- Impedire l'accesso immediato alla vicinanza dell'apparecchio ai bambini ed animali.
- Non installare l'apparecchio in vicinanza ai materiali infiammabili.
- Mai coprire il riflettore per le terrazze.
- Evitare le vibrazioni e i colpi sull'apparecchio.
- Eventuali difetti dell'apparecchio far riparare solo dall'elettricista.
- In nessun caso utilizzare l'apparecchio per asciugamento del bucato e similmente.
- Non utilizzare l'apparecchio per il riscaldamento dei locali.
- In caso d'uscita dell'apparecchio dalla posizione normale, ad es. caduta sul parasole, l'interruttore automatico d'emergenza spegne immediatamente l'apparecchio.

### Istruzioni di montaggio e messa in funzione

- Estrarre dall'imballo il riflettore per le terrazze Quarz 2000S e controllare la sua integrità.
- Togliere ogni materiale d'imballo, soprattutto dalle teste di riscaldamento.
- Connettere l'apparecchio alla rete solo dopo aver terminato tutte le operazioni di montaggio.
- Verificati i danni sull'apparecchio proprio oppure sul cavo d'alimentazione, non metterlo in funzione in nessun caso.
- Adesso, secondo la **figura 1**, fissare il riflettore per le terrazze sull'asta verticale rigida ( $\varnothing$  25 – 58 mm), i cui piedi sono in contatto sufficientemente rigido con pavimento. Per es. parasole per le terrazze ancorato con il peso.
- Inserire quindi – Cfr. **figura 2**, la parte B da sotto nella fessura e serrare la vite a farfalla (**figura 3**).
- **L'apparecchio dovrebbe essere fissato in altezza minima di 1,80 m mantenendo la distanza minima di 30 cm dal tetto/parasole.**
- E' indispensabile assicurarsi sulla stabilità della struttura anche con riguardo al carico sufficiente del peso.
- Collegare alla rete il riflettore per le terrazze. Deve essere prima esteso perché in posizione piegata non funziona.
- Ribaltare adesso i tre elementi di riscaldamento in modo che si blocchino in posizione di lavoro.
- Una volta bloccati gli elementi di riscaldamento, procedere secondo la fig. 4.
- L'interruttore sul corpo dell'apparecchio serve per controllo dei tre livelli di riscaldamento.

### Segnaletica

#### Sicurezza del prodotto:

Prodotto è conforme alle relative norme CE	KEMA – Sicurezza verificata

#### Divieti:

Vietato tirare il cavo	Divieto dell'uso nei locali chiusi!

#### Avviso:

Avviso/attenzione	Avviso alle superfici calde
Avviso alla pericolosa tensione elettrica	Utilizzare solo all'esterno, proteggerlo però sempre alla pioggia.

#### Direttive:

Divieto generale	Prima dell'uso leggere il Manuale d'Uso
Prima di qualsiasi lavoro sull'apparecchio scollegare la spina dalla presa	





#### Tutela dell'ambiente:

Smaltire i rifiuti in modo professionale, che non stia inquinato l'ambiente.	Il materiale d'imballo di cartone può essere consegnato al Centro di raccolta allo scopo di riciclo.
Gli apparecchi elettrici/elettronici difettosi e/o da smaltire devono essere consegnati ai centri autorizzati.	

#### Imballo:

Proteggere all'umidità	L'imballo deve essere rivolto verso alto
Interseroh Recycling	

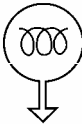
**Dati tecnici:**

	
Allacciamento	Peso
	
Rendimento termico	Area riscaldata
	
Livelli di riscaldamento	

**Dichiarazione di conformità CE**

Dichiariamo con il presente noi,

**Güde GmbH & Co. KG**  
**Birkichstraße 6**  
**D-74549 Wolpertshausen,**

che la concezione e costruzione degli apparecchi sotto elencati, nelle realizzazioni che stiamo introducendo alla vendita, sono conformi ai requisiti principali delle direttive CE sulla sicurezza ed igiene.

**Nel caso della modifica dell'apparecchio da noi non autorizzata, la presente dichiarazione perde la propria validità.**

**Identificazione degli apparecchi:**

QUARZ RIFLETTORE PER LE TERRAZZE 2000 S  
**Cod. ord.:** 73050

**Data/firma del Costruttore:** 21.07.2010 

**Dati sul sottoscritto:** Amministratore  
 delegato,  
 Sig. Arnold

Documentazione tecnica: J. Bürkle; FBL, QS

**Direttive CE applicabili:**

2006/95 EC  
 2004/108 EC

**Applicate norme armonizzate:**

EN 60335-1:2002+A1:2004+A11:2004+A12:2006  
 +A2:2006+A13:2008  
 EN 60335-2-30:2003+A1:2004+A2:2007  
 EN 62233:2008  
 EN 55014-1:2006  
 EN 61000-3-2:2006  
 EN 55014-2:1997+A1:2001  
 EN 61000-3-3:1995+A1:2001+A2:2005

**Luogo di certificazione:**

KEMA Quality GmbH  
 Gostritzer Straße 61-63  
 D-01217 Dresden  
 Deutschland

**Numero di riferimento:**

4906020.09002

**Garanzia**

La garanzia include esclusivamente i difetti del materiale oppure i difetti di produzione. All'eventuale contestazione nel periodo di garanzia occorre allegare l'originale del documento d'acquisto con la data. La garanzia esclude l'uso profano, per es. sovraccarico dell'apparecchio,

manomissioni dai terzi oppure i danni dall'oggetto estraneo. La garanzia esclude idem non mantenimento del Manuale d'Uso e di Manutenzione e l'usura normale.

**Pericoli residui e misure di protezione****Contatto elettrico diretto**

**Il cavo e/o spina difettosi possono causare la scossa elettrica pericolosa per la vita.**

Il cavo e/o spina difettosi fa r sostituire sempre da specialista. Utilizzare l'apparecchio solo sull'attacco con interruttore di protezione alla corrente falsa (RCD).

**Contatto elettrico indiretto**

Infortuni dalle parti conduttrici e/o elementi costruttivi difettosi. Facendo la manutenzione sconnettere sempre la spina. Utilizzare solo con interruttore RCD.

**Comportamento nel caso d'emergenza**

Applicare il pronto soccorso relativo all'incidente e rivolgersi più rapidamente al medico qualificato. Proteggere il ferito agli ulteriori incidenti e tranquillizzarlo.

**Con riferimento alla DIN 13164, il luogo di lavoro deve essere sempre dotato della cassetta di pronto soccorso per eventuali incidenti. Il materiale utilizzato deve essere aggiunto immediatamente.**

**In caso di richiesta del pronto soccorso comunicare le seguenti informazioni:**

1. **Luogo dell'incidente**
2. **Tipo dell'incidente**
3. **Numero dei feriti**
4. **Tipo della ferita**

**Uso in conformità alla destinazione**

Il RIFLETTORE PER LE TERRAZZE QUARZ 2000S è adatto alla produzione del calore nell'ambiente esterno secco, montato sull'asta rigida, i cui piedi sono in contatto con pavimento. E' indispensabile rispettare tutte le istruzioni di sicurezza e di montaggio riportate. **Ogni altro uso non è conforme alla destinazione.**

**Smaltimento**

Le istruzioni per lo smaltimento derivano dai pittogrammi attaccati sull'apparecchio e sull'imballo. La descrizione dei singoli significati riporta il capitolo "Segnaletica".

**Smaltimento dell'imballo da trasporto**

L'imballo protegge l'apparecchio contro i danni durante il trasporto. I materiali d'imballo sono scelti a seconda la tutela dell'ambiente ed il modo di smaltimento, perciò possono essere riciclati.

Il ritorno dell'imballo in circolazione dei materiali risparmia le materie prime e diminuisce i costi di lavorazione dei rifiuti.

Le singole parti dell'imballo (es. fogli, styropor) possono essere pericolosi per i bambini. **Esiste il pericolo di soffocamento!**

Tenere le parti dell'imballo fuori la portata dei bambini e smaltirli prima possibile.

**Requisiti all'operatore**

L'operatore è obbligato, prima di usare la macchina, leggere attentamente il Manuale d'Uso.

**Qualifica**

Oltre le istruzioni dettagliate del professionista, per uso dell'apparecchio non è necessaria alcuna qualifica speciale.

## Età minima

Con apparecchio possono lavorare solo le persone che hanno raggiunto 16 anni. L'eccezione rappresenta lo sfruttamento dei minorenni per lo scopo dell'addestramento professionale per raggiungere la pratica sotto controllo dell'istruttore.

## Istruzioni

Utilizzo dell'apparecchio richiede solo le istruzioni adeguate del professionista rispettivamente leggere il Manuale d'Uso. Non sono necessarie le istruzioni speciali.

## Assistenza tecnica

Avete **le domande tecniche? Contestazioni? Avete bisogno dei ricambi oppure del Manuale d'Uso?**

Sul nostro sito <http://www.guede.com/support>, nel settore **Assistenza tecnica**, Vi aiuteremo velocemente ed in via non burocratica. Ci dareste la mano, per favore, per poter aiutar Vi? Per poter identificare il Vostro apparecchio nel caso di contestazione abbiamo bisogno del numero di serie, cod. ord. e l'anno di produzione. Tutte queste indicazioni troverete sulla targhetta della macchina. Per avere questi dati sempre disponibili, indicarli qui sotto, per favore:

**N° serie:**

**Cod. ord.:**

**Anno di produzione:**

**Tel.:** +49 (0) 79 04 / 700-360

**Fax:** +49 (0) 79 04 / 700-51999

**E-Mail:** [support@ts.guede.com](mailto:support@ts.guede.com)

## Tabella della manutenzione

<b>Prima di iniziare lavoro</b>	Controllare l'integrità del cavo d'alimentazione e dell'elemento illuminante. Assicurarsi che l'apparecchio sarà sempre fisso sicuro. Prima di ogni messa in funzione controllare il fissaggio.
<b>Terminato il lavoro</b>	Dopo ogni uso, pulire accuratamente l'apparecchio con panno umido per mantenere sempre la superficie di tutte le parti priva della polvere e della sporcizia.
<b>Cambio programmato dell'elemento illuminante</b>	Attendersi a che l'elemento illuminante nuovo venga preso e montato con cura, non con le mani nude.
<b>Sostituzione del tubo alogeno</b>	Controllare sempre lo scollegamento dalla rete quando il tubo alogeno deve essere cambiato. <b>Attenzione:</b> Il riflettore può raggiungere le temperature elevate. <ul style="list-style-type: none"><li>• Attendere finché si raffredda la lampadina e il corpo.</li><li>• Allentare la vite di fissaggio sul corpo del riflettore e svitare il corpo.</li><li>• Reggere bene il tubo alogeno ed estrarlo dal supporto.</li><li>• In nessun caso toccare il tubo nuovo con le mani nude senza i guanti, straccio.</li><li>• Inserire il tubo alogeno nel supporto.</li><li>• Avvitare il corpo e bloccarlo che l'anello di tenuta sia ben accoppiato.</li></ul>

## Bevezetés

Azért, hogy az új Quarz 2000S hőszugárzó lehető legtovábbra legyen öröme, olvassa el kérem alaposan az üzembehelyezése előtt a használati útmutatót és a mellékelt biztonsági utasításokat. Továbbá ajánljuk az útmutató megőrzését olyan esetre, ha később szeretné újból megismételni a termék funkcióját. A gyártmány további állandó fejlesztése végett fenntartjuk a jogot arra, hogy terméken műszaki változtatásokat végezzünk. **Ez a dokumentum eredeti használati útmutató.**

## Szállítás terjedelme.

1. Quarz 2000 S teraszi hőszugárzó.
2. Használati útmutató- garancia levél

## Műszaki adatok

<b>Feszültség /frekvencia:</b>	220V-240V~50 Hz
<b>Fűtő teljesítmény:</b>	max. 2000W
<b>Kifűtött felület:</b>	cca. 10m <sup>2</sup>
<b>Fűtés fokozatai</b>	3
<b>Tömeg :</b>	3,6kg

## Általános biztonsági utasítások



**Elektromos szerszám használatánál be kell tartani a biztonsági előírások alapszabályait, hogy ki lehessen küszöbölni tűz keletkezését, áramütést és személyi sérüléseket a következőket beleszámítva:**

A készülék üzembeállítása előtt olvassa el és tartsa be ezeket az utasításokat. Ezeket a biztonsági utasításokat jól őrizze meg.

### Biztonságos munka

#### **Munkahelyét tartsa rendben!**

A munkahelyi rendetlenség balesethez vezethet.

#### **Vegye figyelembe a környezet hatásait !**

Készüléket ne tegye ki esőnek.  
Készüléket ne használja nedves vagy vizes környezetben.  
Biztosítsa jó megvilágosítást.  
Készüléket ne használja gyúlékony folyadékok vagy gázok közelében.

#### **Védekezzen áramütés ellen!**

Kerülje a földelt részekkel való érintkezést.

#### **Más személyeket tartsa biztonságos távolságban!**

Más személyeket, főleg gyerekeket ne engedje a kábelt érinteni. Tartsa őket biztonságos távolságra munkahelyétől.

#### **Készülékét jól tegye el!**

Készüléket melyet nem használ tartsa száraz, lezárt helyen úgy, hogy gyerekek ne férjenek hozzá.

#### **Ne terhelje túl a gépet!**

Jobban és biztonságosabban fog a készülékkel dolgozni olyan teljesítménynél amelyre a tervezve van.

#### **Használjon megfelelő készüléket !**

Készüléket olyan célra használja amelyre készült.

#### **Kábel ne használja olyan munkára amire nincs rendeltetve!**

Kábelt ne használja a dugó kihúzására a dugaszaljából, védje magas hőmérséklet és éles tárgyaktól.

#### **Készülékét biztosítsa be!**

Készüléket szakszerűen erősítse fel „Szerelés” leírás szerint.

## Viselje gondját szerszámainak!

Tartsa be a karbantartásra vonatkozó előírásokat. Rendszeresen ellenőrizze a berendezés kábelét, megsérülése esetén szakemberrel cseréltesse ki. Rendszeresen ellenőrizze a hosszabbító kábelt, megsérülése esetén cserélje ki. Markolatokat tartsa szárazon és olaj és zsírnym nélkül.

## Dugót húzza ki a dugaszaljából!

Amennyiben a készüléket nem használja, karbantartás vagy szerelés előtt.

## Akadályozza meg a készülék akaratlan beindítását !

Hálózatba kapcsolás előtt győződjön meg arról, hogy a kapcsoló „kikapcsolva” helyzetben van.

## Külsőben használható hosszabbító kábelek:

Kint csupán kinti használatra engedélyezett és megjelölt kábelt használjon.

## Legyen mindig éber.

Ügyeljen arra, hogy mit csinál. A munkához álljon észszerűen. Mikor fáradt ne használja a készüléket.

## Ellenőrizze a készüléket nincs-e megsérülve!

További használat előtt ellenőrizze a készülék védelmi berendezéseit vagy könnyen sérült részeit, hogy a funkciójuk hibamentes és megfelelnek rendeltetésüknek. Ellenőrizze, hogy a készülék mozgó részei rendben vannak-e, nincsenek-e beszorulva vagy megsérülve. Minden alkotóelemnek helyesen kell felszerelve lennie hogy a készülék hibamentes és biztonságos működését biztosítsák.

Sérült védelmi berendezéseket és elemeket meg kell javítani vagy ki kell cseréltetni arra jogosult szervizközpontban, ha csak ez nincs a használati útmutatóban kifejezetten másképpen feltüntetve. Hibás csatlókat arra jogosult javítónál cseréltesse ki Ne használjon olyan berendezést amelyet nem lehet ki és bekapcsolni.

## FIGYELMEZTETÉS!

Más toldalék és tartozék használata az Ön megsebesüléséhez vezethet.

## A gépet csak szakemberrel javíttassa!

Ez a készülék megfelel minden illetékes biztonsági előírásnak. Javításokat csupán szakképzett villanyszerelő végezheti eredeti pótalkatrészek felhasználásával, másképpen fenn áll a felhasználó balesetének a veszélye.

Ez a készülék nem készült testi, érzékszervi fogyatékos vagy, csökkent szellemi képességgel rendelkező személyek vagy nem megfelelő tapasztalattal és tudással rendelkező személyek (ideértve a gyerekeket is) részére, mégpedig a biztonságukért felelős személy felügyelete alatt se használhatják. A gyerekekre ügyelni kell, hogy biztosítva legyen az, hogy a készülékkel nem fognak játszani.

Amennyiben a tápbevezetés megsérült, azt csak a gyártó cserélheti ki, vagy az ő szerviz műszaki embere, vagy hasonlóan szakképzett személy, hogy meglegyen akadályozva a veszélyes helyzet kialakulása.

## Készülék különleges biztonsági utasításai



- Készülékét feltétlenül védje nedvesség és eső ellen.
- Biztosítsa, hogy a készülék mindig biztonságosan legyen felerősítve. Minden üzembehelyezés előtt ellenőrizze a felerősítést.
- Készüléket ne használja fürdőkád vagy medence közelében.
- Készüléket ne használja bent a helységben.

- Készüléket ne használja gázpalack közelében.
- A hőrácsba ne nyomkodjon semmiféle tárgyat.
- A hőrácsot sose érintse meg.
- Leszerelés vagy karbantartás előtt mindig várja meg míg a készülék teljesen kihűl.
- Üzemelés közben sose érintse a fűtőfejet.
- A készüléket ne hagyja bekapcsolva felügyelet nélkül.
- A készülék közvetlen közelébe ne engedjen gyerekeket vagy állatokat.
- Készüléket ne állítsa fel gyúlékony anyagok közelében.
- A teraszi hőszugárzót sose takarja le.
- Védje a készülék vibrációs ütés ellen.
- A gépet csak szakképzet villanyszerelővel javítsa.
- A készüléket sose használja mint ruhaszárítót stb.
- Készüléket ne használja szobafűtésre.
- Amennyiben a készülék megváltoztassa a normál szerelési helyzetét, pl. az állvány rádőlése a napernyőre, a kényyszerkikapcsoló azonnal bebiztosítsa a kikapcsolását.

### Szerelés útmutató és üzembe állítás



- A Quarz 2000 teraszi hőszugárzót csomagolja ki és ellenőrizze tartalma teljességét.
- Távolítsa el az összes csomagoló anyagot mindenek előtt a fűtőfejekről.
- A készüléket a hálózatra csak minden szerelési munka befejezése után kacsolja.
- A készüléket ne helyezze semmi esetre üzembe, ha magán a készüléken vagy a bevezető kábelben sérülést talál.
- Most a teraszi hőszugárzót erősítse fel függőleges szilárd gömb rúdra (ø 25mm-58mm) 1 ábra szerint, melynek lába megfelelően szilárdan érintkezik a padlóval. Például teraszi napernyő, amely súllyal van lehorgonyozva.
- Most helyezze be - lásd a **2 ábrát**- a B részt alulról közbe és húzza meg a szárnyas-csavart (**3. ábra**).
- **A készüléket minimális 1,80 m magasságban kell fixálni, ennek ellenére minimálisan 30 cm távolságnak kell maradni a tetőtől/ernyőtől.**
- Feltétlenül ellenőrizze a szerkezet stabilitását tekintettel a többlet súly terhelésre.
- Most kapcsolja a hőszugárzót a hálózatra. A készüléket először hajlítsa ki, mert a teraszi hőszugárzó lehajtvá nem működik.
- Most hajlítsa ki a három hőelemet úgy, hogy munkahelyzetbe illeszkedjen be.
- A hőelemek beilleszkedése után 4 ábra szerint haladjon. 4.
- A készülék burkolatán lévő kapcsoló a hőfokozatok ellenőrzésére szolgál.

### Megjelölés

#### Gyártmány biztonsága:

	
Gyártmány megfelel az EU szabványoknak	KEMA igazolt biztonság



#### Tilalmak:

	
Tilos húzni a kábelt!	Tilos zárt helyégben használni.



### Intelmek:

	
Figyelmeztetés/vigyázz!	Figyelmeztetés forró felület
	
Figyelmeztetés veszélyes villamos feszültség	Csak kültérben használja, de feltétlenül védje eső ellen.



### Utasítások:

	
Általános tiltó jel	Használat előtt olvassa el a használati utasítást
	
Minden munkavégzés előtt a gépen húzza ki a dugót a dugaszaljából.	



### Környezet védelem:

	
Hulladékot szakszerűen semmisítse meg, ne ártson a környezetnek.	Papírlemez csomagoló anyagot újra feldolgozásra le kell adni
	
Hibás vagy javíthatatlan villamos készüléket megfelelő gyűjtőhelyen leadni	

### Csomagolás:

	
Védje nedvesség ellen	Csomagot felfelé állítani
	
Interseroh-Recycling	

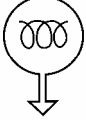
### Műszaki adatok:

	
Elektromos csatlakozás	Tömeg
	
Fűtő teljesítmény:	Kifűtött felület:
	
Fűtés fokozatai	

### EU MEGFELELŐSÉGI NYILATKOZAT

Ezennel kijelentjük,

**Güde GmbH & Co. KG**  
**Birkichstraße 6**  
**D-74549 Wolpertshausen**



hogy az alább megnevezett készülékek koncepciója és szerkezete melyeket forgalmazunk megfelelnek az EU higiéniai és biztonsági alapfeltételeinek  
**Készülékek olyan megváltoztatása esetén, amely velünk nem volt megbeszélve ez a nyilatkozat elveszti érvényességét**

**Készülék megjelölése**  
QUARZ 2000 S TERASZI HŐSUGÁRZÓ.  
**Megrendelési sz.** 73050

**Dátum / gyártó aláírása** 21.07.2010 

**Alulírott adatai** **Ügyvezető:**  
**Arnold Úr, ügyvezető**

**Műszaki dokumentáció:** J Bürkle; FBL, QS

**Megfelelő EU irányelv:**

2006/95 EC  
2004/108 EC

**Használt harmonizált szabványok:**

EN 60335-1:2002+A1:2004+A11:2004+A12:2006  
+A2:2006+A13:2008  
EN 60335-2-30:2003+A1:2004+A2:2007  
EN 62233:2008  
EN 55014-1:2006  
EN 61000-3-2:2006  
EN 55014-2:1997+A1:2001  
EN 61000-3-3:1995+A1:2001+A2:2005

**Certifikálás helyszíne:**

KEMA Quality GmbH  
Gostritzer Straße 61-63  
D-01217 Dresden  
Németország

**Referenciós szám:**

4906020.09002

**Jótállás**

Jótállás kizárólag az anyag hiba vagy gyártási hibákra vonatkoznak Jótállási igényt a garancia időtartama alatt a vételt igazoló eredeti dokumentumokkal lehet érvényesíteni. Jótállás nem vonatkozik szakszerűtlen használatból eredő hibákra pl. túlterhelés, erőszakos használat, idegen személy vagy tárgy okozta sérülésekre. A használati és szerelési útmutató be nem tartása és rendes kopás nem tartozik a jótállás alá.

**Fennálló veszélyek és biztonsági intézkedések**

**Elektromos érintkezés**

**Hibás kábel vagy dugaszalj életveszélyes áram ütést okozhat.**

Hibás kábelt vagy dugót szakemberrel cseréltesse ki  
Gépet kizárólag hibaáram kioldóval rendelkező bevezetésre kapcsolja (RCD)

**Közvetett villamos érintkezés**

Baleset vezető részekről a nyitott villamos vagy sérült szerkezeti részekről. Karbantartásnál mindig húzza ki a dugót. Csak RCD kikapcsolóval használja.

**Kényszerhelyzet**

Balesetnél biztosítson megfelelő elsősegély nyújtást és lehetőleg leggyorsabban hívjon kvalifikált orvosi segítséget.  
A sebesültet óvja további sebesüléstől és nyugtassa meg.

**Esetleges baleset végett a munkahelyen mindig kéznél kell lenni a DIN 13164 szerinti elsősegély doboznak. Az elsősegélydobozból kivett anyagot azonnal pótolni kell.**

- Amennyiben segítségre van szüksége adja meg:  
Baleset helyét**
- Baleset típusát**
- Sebesültek számát**

**4. Sebesülés mértékét**

**Rendeltetés szerinti használat**

QUARZ 2000 TERASZI HŐSUGÁRZÓ száraz kültéri környezet melegítésére szolgál, szilárd függőleges rúdra helyezve, melynek lába szilárdan ül a talajon. Minden itt megadott biztonsági és szerelési utasítás betartása feltétlenül szükséges. **Minden más használat rendeltetés elleni használatnak minősül.**

**Kiselejtezés:**

A kiselejtezésre vonatkozó utasításokat a gépen vagy a csomagoláson elhelyezett piktogramok jelzik Jelentésük leírását a „Megjelölés” fejezet tartalmazza.

**Csomagolóanyag megsemmisítése**

A csomagolás védi a készüléket a sérüléstől. A csomagolóanyag rendszerint környezetkímélő anyagból készült ezért anyaga újrafelhasználható.  
A csomagolóanyag újrafelhasználása csökkenti a hulladék megsemmisítésére használt kiadásokat.  
A csomagolóanyag része (pl. fólia, sztiropor) veszélyes lehet a gyerekekre. **Megfulladás veszélye áll fenn.**  
A csomagolóanyaghoz ne jussanak gyerekek, lehetőleg gyorsabban semmisítse meg.

**Követelmények a kezelőre**

A készülék használata előtt a kezelő figyelmesen olvassa el a használati útmutatót.

**Képzettség**

Szakemberrel végzett részletes oktatáson kívül a készülék használatához nincs szükség különleges felkészítésre.

**Minimális életkor**

Géppel csak 16 évesnél idősebb személy dolgozhat. Kivételt képeznek azok serdülők akik szakképzés közben oktató felügyelete alatt dolgoznak a géppel

**Kiképzés**

Készülék használatához elég szakember által végzett oktatás illetve a használati útmutató. Speciális oktatás nem szükséges.

**Szerviz**

Vannak műszaki kérdései? **Reklamáció? Szüksége van pótalkatrészre vagy használati útmutatóra?**

A mi honlapunkon **www.guede.coma** Szerviz részlegben gyorsan és bürokrácia nélkül segítünk . Kérjük segítsen nekünk segíteni Önnek. Hogy az Ön készülékét reklamáció esetén azonosítani tudjuk, szükségünk van a széria számra, megrendelő számra és gyártási évre. Ezeket az adatokat megtalálja a gép típus címkéjén. Hogy ezek az adatok mindig kéznél legyenek, kérjük jegyezzék fel lent.

**Széria szám:**

**Megrendelési szám:**

**Gyártás éve:**

**Tel:** +49 (0) 79 04 / 700-360

**Fax:** +49 (0) 79 04 / 700-51999

**E-Mail:** support@ts.guede.com

**Karbantartási táblázat**

<b>Minden munka kezdés előtt</b>	Bevezető kábelben és világító eszközökön végezzen általános ellenőrzést sérülés szempontjából. Biztosítsa, hogy a készülék mindig biztonságosan legyen felerősítve. Minden üzembehelyezés előtt ellenőrizze a felerősítést.
<b>Munka befejezése után</b>	Használat után a készüléket jól törölje le kicsavart ronggyal, hogy a felülete és toldalékai mindig pormentesek és tiszták legyenek.
<b>Tervezett világítótest csere</b>	Ügyeljen arra, hogy az új világítótest óvatosan ne csupasz kézzel legyen felszerelve.
<b>Halogéncső cseréje</b>	Mindig ellenőrizze a hálózati feszültség kikapcsolását, ha ki kell cserélni a halogén csövet. <b>Vigyázz:</b> A hőszugárzó magas hőmérsékletű lehet. <ul style="list-style-type: none"><li>• Az égőt és a testet hagyja kihűlni</li><li>• Lazítsa fel a hőszugárzón lévő felerősítő csavart és a testet csavarja le.</li><li>• Hibás halogéncsővet szilárdan tartsa és vegye ki a foglalatból.</li><li>• Cserélt csőhöz semmi esetre ne nyúljon kesztyű vagy rongy nélkül.</li><li>• Halogéncsővet erősítse a foglaltba.</li><li>• Testet csavarja be és biztosítsa, hogy a tömítőgyűrű jól legyen behelyezve.</li></ul>