

----- ----	<b>(DE)</b>	<b>Originalbetriebsanleitung</b>	Gasheizgebläse
----- ----	<b>(EN)</b>	Translation of the original instructions	Gas heater
----- ----	<b>(FR)</b>	Traduction du mode d'emploi d'origine	Turbine à gaz
----- ----	<b>(CZ)</b>	Překlad originálního návodu k provozu	Plynového teplotometu
----- ----	<b>(SK)</b>	Preklad originálneho návodu na prevádzku	Grelec plina
----- ----	<b>(NL)</b>	Vertaling van de originele gebruiksaanwijzing	Gasvarmer
----- ----	<b>(IT)</b>	Traduzione del Manuale d'Uso originale	Radiatore di calore a gas
----- ----	<b>(HU)</b>	Az eredeti használati utasítás fordítása	Peći na plin



**GGH 10**  
# 85004



**GGH 10 INOX**  
# 85005



**GGH 17 INOX**  
# 85006

GÜDE GmbH & Co. KG  
Birkichstrasse 6  
74549 Wolpertshausen  
Deutschland





DEUTSCH

ENGLISH

FRANÇAIS

ITALIANO

NEDERLANDS

CESKY

SLOVENSKY

MAGYAR

Bitte lesen Sie die Betriebsanleitung vor Inbetriebnahme sorgfältig durch.

Please read the instructions carefully before starting the machine.

Veillez lire avec soin le mode d'emploi avant la mise en service

Leggere attentamente le istruzioni per l'uso prima di mettere in funzione l'elettrodomestico.

Graag instructies zorgvuldig doorlezen vóóordat u de machine in gebruik neemt.

Před spuštěním stroje si pečlivě přečtěte návod k používání.

Pred prvým použitím prístroja si pozorne prečítajte návod na obsluhu.

Kérjük alaposan olvassa el a tájékoztatót mielőtt a gépet használja.



## Deutsch

TECHNISCHE DATEN | SICHERHEITSHINWEISE | BESTIMMUNGSGEMÄSSE VERWENDUNG |  
VERHALTEN IM NOTFALL | LADEGERÄT | AKKU | ARBEITSHINWEISE | SYMBOLE | ENTSORGUNG  
GEWÄHRLEISTUNG | SERVICE \_\_\_\_\_

## English

TECHNICAL DATA | SAFETY INSTRUCTIONS | SPECIFIED CONDITIONS OF USE | EMERGENCY PROCEDURE |  
CHARGING EQUIPMENT | BATTERY | WORK INSTRUCTIONS | SYMBOLS | DISPOSAL | GUARANTEE | SERVICE \_\_\_\_\_

## Français

CARACTÉRISTIQUES TECHNIQUES | INSTRUCTIONS DE SÉCURITÉ | UTILISATION CONFORME À LA DESTINATION |  
CONDUITE EN CAS D'URGENCE | DISPOSITIF DE CHARGE | BATTERIA | CONSIGNES DE TRAVAIL | SYMBOLES |  
LIQUIDATION | GARANTIE | SERVICE \_\_\_\_\_

## Cesky

TECHNICKÉ ÚDAJE | BEZPEČNOSTNÍ UPOZORNĚNÍ | POUŽITÍ V SOULADU S URČENÍM | CHOVÁNÍ V PŘÍPADĚ NOUZE |  
LIKVIDACE | NABÍJEČÍ ZAŘÍZENÍ | BATERIE | PRACOVNÍ POKYNY | SYMBOLY | LIKVIDACE | ZÁRUKA | SERVIS \_\_\_\_\_

## Slovensky

TECHNICKÉ ÚDAJE | BEZPEČNOSTNÉ POKYNY | POUŽITIE PODĽA PREDPISOV | SPRÁVANIE V PRÍPADE NÚDZE |  
NABÍJACIE ZARIADENIE | BATÉRIE | PRACOVNÉ POKYNY | SYMBOLY | LIKVIDÁCIA | ZÁRUKA | SERVIS \_\_\_\_\_

## Nederlands

TECHNISCHE GEGEVENS | VEILIGHEIDSADVIEZEN | VOORGESCHREVEN GEBRUIK VAN HET SYSTEEM |  
HANDELSWIJZE IN NOODGEVAL | LAADAPPARAAT | BATTERIJ | WERKINSTRUCTIES | SYMBOLEN | VERWIJDERING |  
GARANTIE | SERVICE \_\_\_\_\_

## Italiano

DATI TECNICI | NORME DI SICUREZZA | USO IN CONFORMITÀ ALLA DESTINAZIONE |  
COMPORAMENTO IN CASO D'EMERGENZA | L'IMPIANTO DI CARICAMENTO | BATTERIA | ISTRUZIONI DI LAVORO |  
SIMBOLI | SMALTIMENTO | GARANZIA | SERVIZIO \_\_\_\_\_

## Magyar

MŰSZAKI ADATOK | BIZTONSÁGI TUDNIVALÓK | RENDELTETÉS SZERINTI HASZNÁLAT |  
VISELKEDÉS KÉNYSZERHELYZETBEN | TÖLTŐ KÉSZÜLÉK | AKKUMULÁTOR | MUNKAUTASÍTÁSOK | SYMBOLOGY | KISELEJTEZÉS |  
JÓTÁLLÁS | SZERVÍZ \_\_\_\_\_

**EG-Konformitätserklärung** | EU Declaration of Conformity | Certificat de conformité aux directives européennes |

Dichiarazione di conformità alla norme UE | EU-conformiteitverklaring | Prohlášení o shodě EU | Vyhlásenia o zhode EU | EU-Megfelelőségi nyilatkozat \_\_\_\_\_

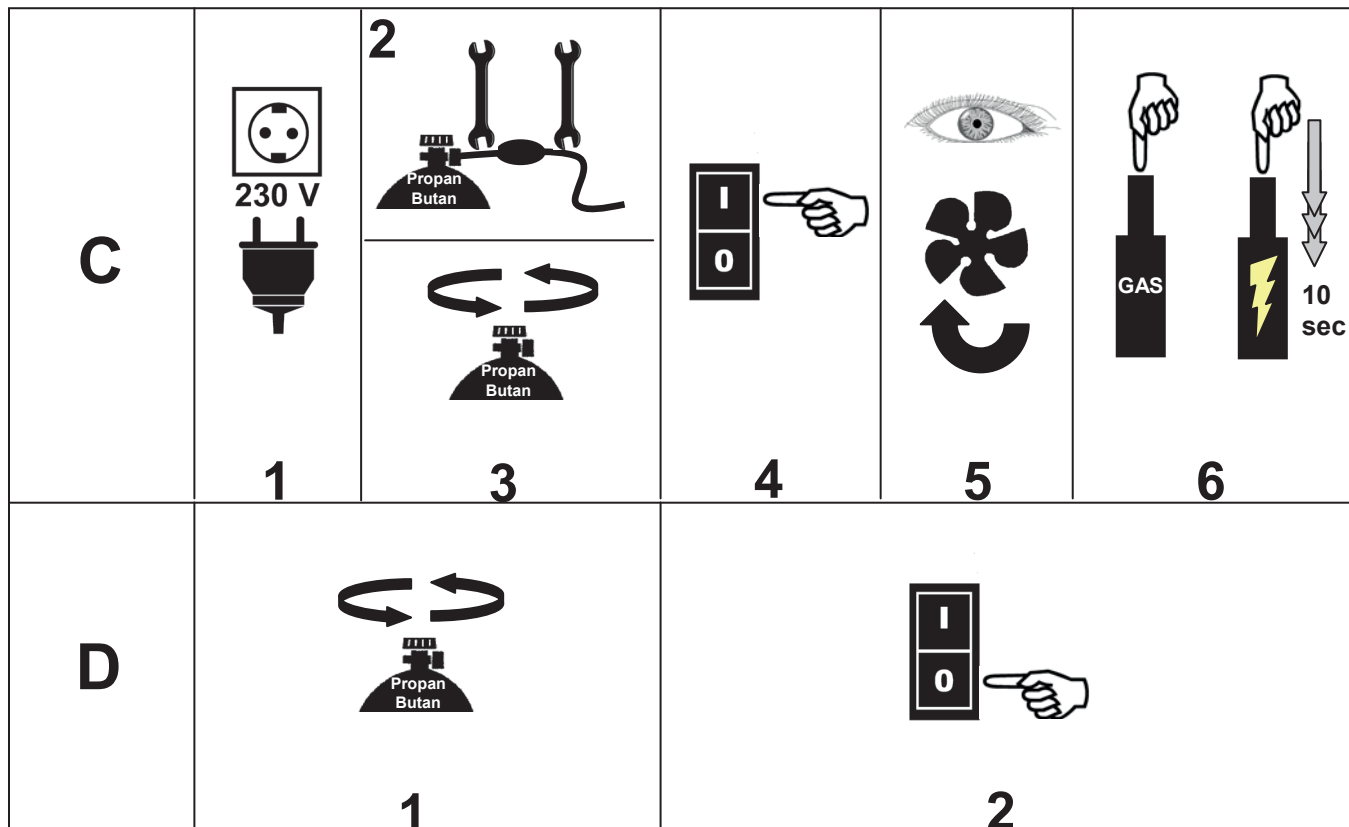
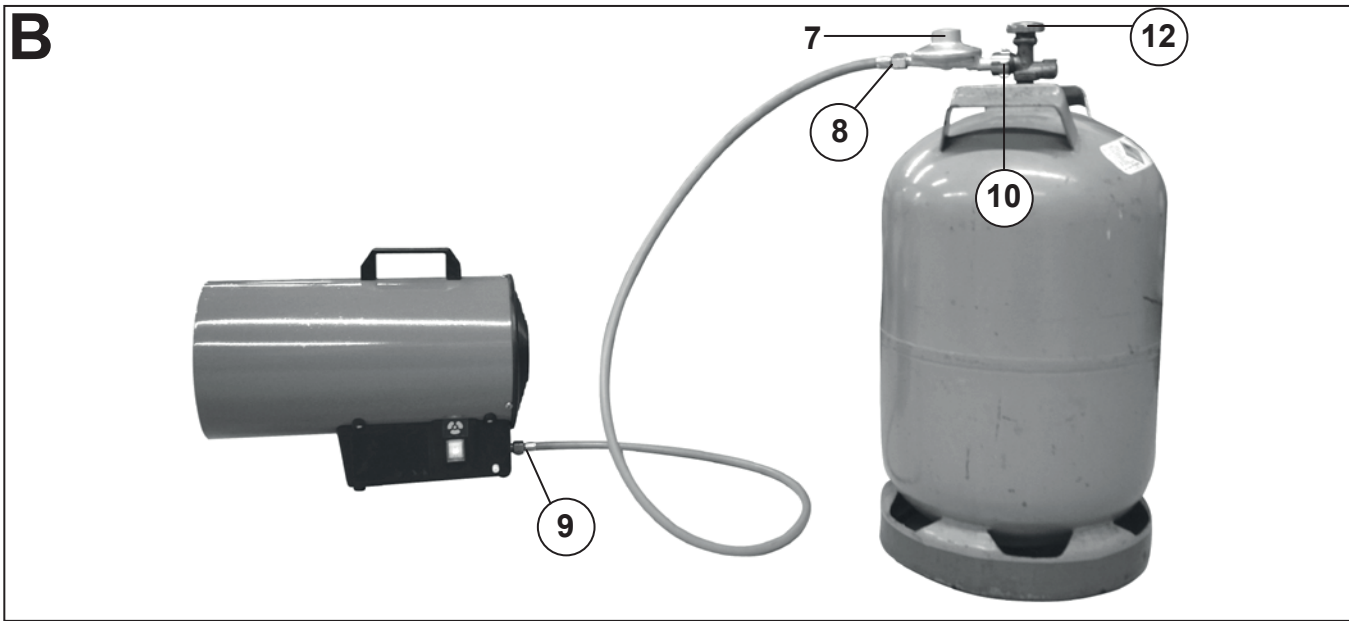
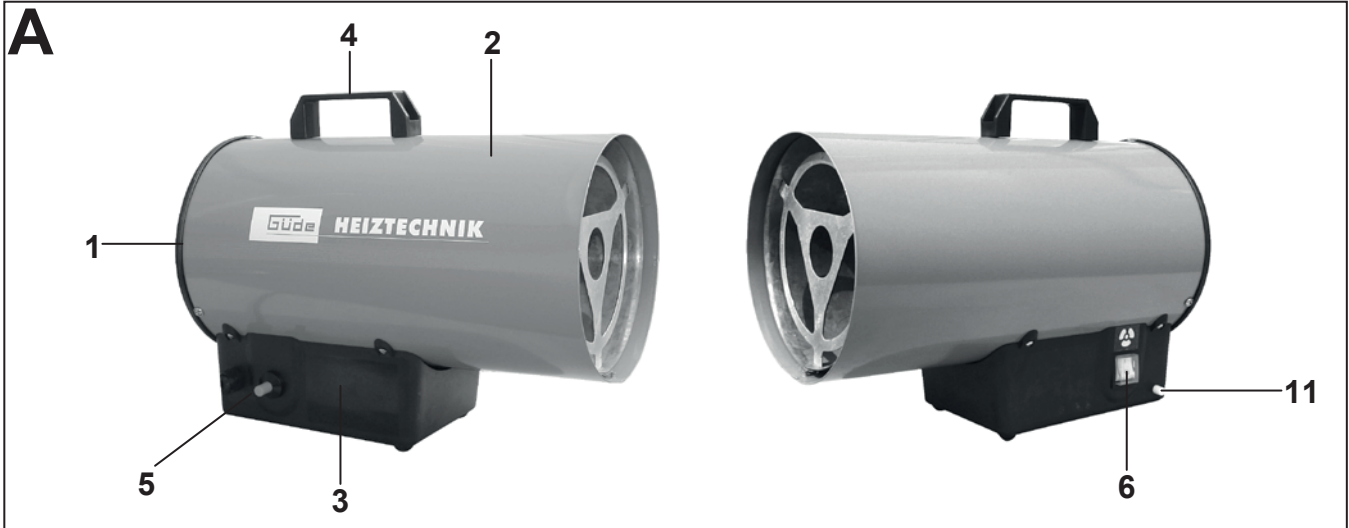

## Einleitung

Damit Sie an Ihrem neuen Gasheizgebläse möglichst lange Freude haben, bitten wir Sie, die Betriebsanweisung und die beiliegenden Sicherheitshinweise vor Ingebrauchnahme sorgfältig durchzulesen. Ferner wird empfohlen, die Gebrauchsanweisung für den Fall aufzubewahren, dass Sie sich die Funktionen des Artikels später nochmals ins Gedächtnis rufen möchten. Im Rahmen ständiger Produktweiterentwicklung behalten wir uns vor zur Verbesserung technische Änderungen umzusetzen.

**Bei diesem Dokument handelt es sich um die Originalbetriebsanweisung.**

## Gerätebeschreibung (Abb. A/B)

1. Lüfter
2. Mantel
3. Sockel
4. Griff
5. Piezozündknopf
6. Ein/Aus Schalter
7. Druckminderer
8. Anschluss Gas Schlauch/Druckminderer
9. Anschluss Gasschlauch/Heizer
10. Anschluss Druckminderer/Gasflasche
11. Gasventilknopf
12. Gasflaschenventil

## Technische Daten

### GGH 10

<b>Anschluss:</b>	230V~50Hz
<b>Heizleistung:</b>	10 kW
<b>Verbrauch:</b>	ca. 0,73 kg/h
<b>Arbeitsdruck:</b>	300 mbar
<b>Gebläseleistung:</b>	500 m <sup>3</sup> /h
<b>Gasart:</b>	Propan/Butan
<b>Länge Anschlusskabel:</b>	2m
<b>Schutzart:</b>	IPX4
<b>Gewicht:</b>	5,4kg

### GGH 10 INOX

<b>Anschluss:</b>	230V~50Hz
<b>Heizleistung:</b>	10 kW
<b>Verbrauch:</b>	ca. 0,73 kg/h
<b>Arbeitsdruck:</b>	300 mbar
<b>Gebläseleistung:</b>	500 m <sup>3</sup> /h
<b>Gasart:</b>	Propan/Butan
<b>Länge Anschlusskabel:</b>	2m
<b>Schutzart:</b>	IPX4
<b>Gewicht:</b>	5,5kg

## Allgemeine Sicherheitshinweise

Lesen und beachten Sie alle diese Hinweise, bevor Sie das Gerät in Betrieb nehmen.

Bewahren Sie die Sicherheitshinweise gut auf!

### **Sicheres Arbeiten**

#### **Halten Sie Ihren Arbeitsbereich in Ordnung!**

Unordnung am Arbeitsplatz kann Unfälle zur Folge haben.

Berücksichtigen Sie die Umgebungseinflüsse

Setzen Sie das Gerät nicht dem Regen aus.

Benutzen Sie das Gerät nicht in feuchter oder nasser Umgebung.

Sorgen Sie für gute Beleuchtung.

Benutzen Sie das Gerät nicht in der Nähe von brennbaren Flüssigkeiten oder Gasen. (ausgenommen die zum Betrieb benötigten Stoffe - in diesem Fall Propan/Butan.

Halten Sie andere Personen fern!

Lassen Sie andere Personen, insbesondere Kinder, nicht

### GGH 17 INOX

<b>Anschluss:</b>	230V~50Hz
<b>Heizleistung:</b>	17 kW
<b>Verbrauch:</b>	ca. 1,24 kg/h
<b>Arbeitsdruck:</b>	500 mbar
<b>Gebläseleistung:</b>	500 m <sup>3</sup> /h
<b>Gasart:</b>	Propan/Butan
<b>Länge Anschlusskabel:</b>	2m
<b>Schutzart:</b>	IPX4
<b>Gewicht:</b>	7kg

das Gerät oder das Kabel berühren. Halten Sie sie vom unmittelbaren Einsatzort fern.

Korrekte Aufbewahrung!

Unbenutzte Geräte sollten an einem trockenen, verschlossenen Ort und außerhalb der Reichweite von Kindern aufbewahrt werden

Überlasten Sie Ihr Gerät nicht!

Sie arbeiten besser und sicherer im angegebenen Leistungsbereich.

### **Benutzen Sie das richtige Gerät!**

Benutzen Sie Werkzeuge nicht für Zwecke, für die sie nicht bestimmt sind.

Sichern Sie das Gerät!

Befestigen Sie das Gerät fachgerecht wie unter "Montage/Aufbau" beschrieben.

### **Pflegen Sie Ihr Gerät mit Sorgfalt!**

Befolgen Sie die Wartungsvorschriften und Hinweise. Kontrollieren Sie regelmäßig das Kabel des Geräts und lassen Sie es bei Beschädigungen von einem anerkannten Fachmann erneuern.

Kontrollieren Sie Verlängerungskabel regelmäßig und ersetzen Sie sie, wenn sie beschädigt sind.

Halten Sie Handgriffe trocken und frei von Öl und Fett.

### **Seien Sie aufmerksam!**

Achten Sie darauf, was Sie tun. Gehen Sie mit Vernunft an die Arbeit. Benutzen Sie das Gerät nicht, wenn Sie müde sind.

### **Überprüfen Sie das Gerät auf eventuelle Beschädigungen!**

Vor weiterem Gebrauch des Geräts müssen Schutzvorrichtungen oder leicht beschädigte Teile sorgfältig auf ihre einwandfreie und bestimmungsgemäße Funktion untersucht werden.

Überprüfen sie, ob die beweglichen Teile einwandfrei funktionieren und nicht klemmen oder ob Teile beschädigt sind.

Sämtliche Teile müssen richtig montiert sein und alle Bedingungen erfüllen, um den einwandfreien Betrieb des Geräts sicherzustellen.

Beschädigte Schutzvorrichtungen und Teile müssen sachgemäß durch eine anerkannte Fachwerkstatt repariert oder ausgewechselt werden, soweit nicht anderes in der Gebrauchsanweisung angegeben ist.

Lassen Sie beschädigte Schalter durch eine Kundendienstwerkstatt auswechseln.

Benutzen Sie keine Geräte, bei denen sich der Schalter nicht ein- und ausschalten lässt.

### **WARNUNG!**

Der Gebrauch von anderem Zubehör kann eine Verletzungsgefahr für Sie bedeuten.

### **Lassen Sie Ihr Gerät durch eine Fachkraft reparieren!**

Dieses Gerät entspricht den einschlägigen Sicherheitsbestimmungen. Reparaturen dürfen nur durch eine Fachkraft ausgeführt werden, indem Originalersatzteile verwendet werden, andernfalls können Unfälle für den Benutzer entstehen.

Gasheizgebläse		GGH 10 INOX
Artikel-Nr.	85005	
<b>Heizleistung</b>		
Nennheizleistung	P <sub>nom</sub>	10 kW
Mindestheizleistung (indikativ)	P <sub>min</sub>	- kW
Maximale Dauerheizleistung	P <sub>max</sub>	- kW
<b>Brennstoff</b>		
Bitte Brennstoffart auswählen	[gasförmig]	[G30]
Raumheizungs-Emission (*)	NO <sub>x</sub>	93,25 [mg/kWh <sub>input</sub> ] (GCV)
<b>Zusätzlicher Stromverbrauch</b>		
Bei Nennheizleistung	el <sub>max</sub>	- kW
Bei Mindestheizleistung	el <sub>min</sub>	- kW
Im Standby-Modus	e <sub>SB</sub>	- W
<b>Leistungsbedarf der Pilotflamme</b>		
Leistungsbedarf der Pilotflamme (soweit vorhanden)	P <sub>pilot</sub>	0 kW
<b>Thermischer Wirkungsgrad (NCV)</b>		
bei Nennwärmeleistung	η <sub>th, nom</sub>	100%
bei Mindestwärmeleistung (Richtwert)	η <sub>th, min</sub>	- %
<b>Art der Wärmeabgabe/Raumtemperaturregelung (eine auswählen)</b>		
Einstufige Wärmeabgabe ohne Raumtemperaturregelung	x	
Zwei oder mehr manuelle Stufen ohne Raumtemperaturregelung	-	
Mit Raumtemperaturregelung mittels mechanischem Thermostat	-	
Mit elektronischer Raumtemperaturregelung	-	
Elektronische Raumtemperaturregelung plus Tageszeitschaltuhr	-	
Elektronische Raumtemperaturregelung plus Wochenzeitschaltuhr	-	
<b>Sonstige Regelungsoptionen (Mehrfachauswahl möglich)</b>		
Raumtemperaturregelung mit Anwesenheitserkennung	-	
Raumtemperaturregelung mit Fensteröffnungszustandserkennung	-	
Mit Fernregelungsoption	-	
Mit adaptiver Einschaltregelung	-	
Mit Betriebszeitbegrenzung	-	
Mit „Black Bulb“ Temperaturfühler, schwarz	-	
Raumheizungs-Jahresnutzungsgrad	η <sub>s</sub> : 90%	
Energie Effizienz Index	-	
Energie Effizienz Klasse	A	

(\*) NO<sub>x</sub> = Stickoxide

Gasheizgebläse		GGH 17 INOX
Artikel-Nr.	85006	
<b>Heizleistung</b>		
Nennheizleistung	P <sub>nom</sub>	17 kW
Mindestheizleistung (indikativ)	P <sub>min</sub>	- kW
Maximale Dauerheizleistung	P <sub>max</sub>	- kW
<b>Brennstoff</b>		
Bitte Brennstoffart auswählen	[gasförmig]	[G30]
Raumheizungs-Emission (*)	NO <sub>x</sub>	114,53 [mg/kWh <sub>input</sub> ] (GCV)
<b>Zusätzlicher Stromverbrauch</b>		
Bei Nennheizleistung	el <sub>max</sub>	- kW
Bei Mindestheizleistung	el <sub>min</sub>	- kW
Im Standby-Modus	el <sub>SB</sub>	- W
<b>Leistungsbedarf der Pilotflamme</b>		
Leistungsbedarf der Pilotflamme (soweit vorhanden)	P <sub>pilot</sub>	0 kW
<b>Thermischer Wirkungsgrad (NCV)</b>		
bei Nennwärmeleistung	η <sub>th, nom</sub>	100%
bei Mindestwärmeleistung (Richtwert)	η <sub>th, min</sub>	- %
<b>Art der Wärmeabgabe/Raumtemperaturregelung (eine auswählen)</b>		
Einstufige Wärmeabgabe ohne Raumtemperaturregelung	x	
Zwei oder mehr manuelle Stufen ohne Raumtemperaturregelung	-	
Mit Raumtemperaturregelung mittels mechanischem Thermostat	-	
Mit elektronischer Raumtemperaturregelung	-	
Elektronische Raumtemperaturregelung plus Tageszeitschaltuhr	-	
Elektronische Raumtemperaturregelung plus Wochenzeitschaltuhr	-	
<b>Sonstige Regelungsoptionen (Mehrfachauswahl möglich)</b>		
Raumtemperaturregelung mit Anwesenheitserkennung	-	
Raumtemperaturregelung mit Fensteröffnungszustandserkennung	-	
Mit Fernregelungsoption	-	
Mit adaptiver Einschaltregelung	-	
Mit Betriebszeitbegrenzung	-	
Mit „Black Bulb“ Temperaturfühler, schwarz	-	
Raumheizungs-Jahresnutzungsgrad	η <sub>s</sub> : 90%	
Energie Effizienz Index	-	
Energie Effizienz Klasse	A	

(\*) NO<sub>x</sub> = Stickoxide

- Die Gasflasche nie umdrehen, auch wenn sie leer erscheint! Dieser Vorgang kann eine Verstopfung des Schlauches mit Resten der Gasflasche verursachen und so Brandgefahr und sofortige Beschädigung des Gerätes hervorrufen.
- Das Schutzgitter und/oder andere Teile des Heizers niemals ausbauen.
- Kinder vom Brenner entfernt halten.
- Das Gerät niemals unbeaufsichtigt betreiben!
- Das Gerät niemals abdecken!
- Das Gerät niemals zum Trocknen von Textilien oder ähnlichem verwenden!
- Niemals das Schutzgitter und Hitzeschild berühren, dies kann zu schweren Verbrennungen führen!

#### **Aufbauanweisungen und Inbetriebnahme (Abb. A/B/C)**

##### **Benutzen Sie das Gerät niemals in der Nähe von Flammen, Funken oder brennbaren Stoffen.**

(ausgenommen die zum Betrieb benötigten Stoffe - in diesem Fall Propan/Butan.

Betreiben Sie das Gerät in einer ebenen stabilen Position.

##### **Schritt 1 (C/1)**

Netzstecker in die Netzsteckdose stecken (230V~50Hz).

##### **Schritt 2 (C/2)**

- Druckminderer (B/7) mit Gasschlauchanschluss (B/8) verbinden.
- Druckminderer (B/7) mit angeschlossenem Gasschlauch an das Gasflaschenventil (B/12) anbringen.
- Gasschlauchanschluss (B/9) mit dem Heizer verbinden.

##### **Schritt 3 (C/3)**

Gasflaschenventil (B/12) aufdrehen.



**Schraubverschlüsse mit Lecksuchspray oder Seifenlauge auf eventuellen Gasaustritt prüfen. Gegebenenfalls nochmals nachziehen.**

##### **Schritt 4 (Abb. C/4)**

Ein/Aus Schalter (A/6) betätigen.

##### **Schritt 5 (Abb. C/5)**

Von der Ansaugseite prüfen ob der Lüfter (A/1) dreht.

##### **Schritt 6 (Abb. C/6)**

- Wenn der Lüfter (A/1) dreht, Gasventilknopf (A/11) gedrückt halten und gleichzeitig Zündtaste (A/5) wiederholt drücken bis der Brenner zündet.
- Gasventilknopf (A/11) noch ca. 10 bis 20 Sekunden gedrückt halten.
- Prüfen dass der Gasheizer kontinuierlich arbeitet.

#### **Ausschalten (Abb. D)**

##### **Schritt 1 (Abb. D/1)**

Um den Gasheizer auszuschalten drehen Sie immer zuerst das Gasflaschenventil (B/12) zu.

##### **Schritt 2 (Abb. D/2)**

Schalten Sie das Gerät am Ein/Aus Schalter (A/6) aus.

##### **Schritt 3**

Ziehen Sie den Netzstecker um das Gerät vom Stromnetz zu trennen.

#### **gerätespezifische Sicherheitshinweise**



- **Dieses Gerät darf nur im Freien verwendet werden, muss jedoch stets vor Nässe bzw. Regen geschützt werden.**
- Die Gasflasche muss grundsätzlich und vor allem während des Betriebs vor Minustemperaturen bzw. Frost geschützt werden.
- Gerät darf nur zu Heizzwecken verwendet werden.
- **Achtung! Die Dichtigkeitsprüfung mit offener Flamme ist strengstens untersagt.**
- Nicht unter Erdgleiche in Betrieb setzen.
- Das Gerät niemals bei laufendem Betrieb versetzen oder anheben.
- **Die Strahlungsfläche mindestens 2m von Personen und jeglichen brennbaren Stoffen entfernt halten.**
- Einen Abstand von 50cm zwischen Wänden und dem Rückteil oder den Seiten des Geräts einhalten.
- Bei Gasverlust (Geruch), sofort das Gasflaschenventil schließen und das Gerät von jeglicher Brandquelle entfernt halten.
- **Die Dichtheit aller Verbindungsstellen prüfen.**
- Falls der Gasverlust anhält vor erneuter Inbetriebnahme unbedingt eine Fachkraft zur Rate ziehen.
- Der Einbau und die Wartung des Geräts müssen den Gesetzen und Vorschriften desjenigen Landes, in dem es verwendet wird entsprechen.



### Gasflaschenwechsel

- Immer im Freien und entfernt von jeglicher Flamme oder Brennquellen bei Abwesenheit weiterer Personen wie folgt vorgehen!
- Das Ventil der Gasflasche schließen. **(B/12)**
- Den Druckminderer **(7)** abschrauben.
- Sicherstellen, dass die Dichtung des Druckminderers vorhanden ist.
- Das Gerät an die neue Gasflasche anschließen und so fortfahren wie im Kapitel "Aufbauanweisungen und Inbetriebnahme" beschrieben.

### Kennzeichnungen

#### Produktsicherheit:

	
Produkt ist mit den einschlägigen Normen der Europäischen Gemeinschaft konform	





#### Verbote:

	
Feuer verboten!	Betrieb in geschlossenen Räumen verboten!
	
Rauchen verboten!	Am Netzstecker ziehen verboten!



#### Warnung:

	
Warnung/Achtung	Warnung vor heißer Oberfläche
	
Umstehende Personen Abstand halten	Warnung vor gefährlicher elektrischer Spannung

#### Gebote:



	
Allgemeines Gebotszeichen	Vor Gebrauch Bedienungsanleitung lesen
	
Gasflasche gegen Umfallen sichern	Vor dem Öffnen oder vor Wartungsarbeiten Netzstecker vom Stromnetz trennen

#### Umweltschutz:





	
---	---

Abfall nicht in die Umwelt sondern fachgerecht entsorgen.	Verpackungsmaterial aus Pappkarton kann an den dafür vorgesehenen Recycling-Stellen abgegeben werden.
	
Schadstoffe und/oder zu entsorgende elektrische oder elektronische Geräte müssen an den dafür vorgesehenen Recycling-Stellen abgegeben werden.	

#### Verpackung:

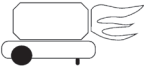
	
Vor Nässe schützen	Packungsorientierung Oben
	
Interseroh-Recycling	

#### Technische Daten:

	
Heizleistung	Gewicht
	
Gebläseleistung	Arbeitsdruck
	
Gasart	Verbrauch

#### Gewährleistung

Die Gewährleistungszeit beträgt 12 Monate bei gewerblicher Nutzung, 24 Monate für Verbraucher und beginnt mit dem Zeitpunkt des Kaufs des Gerätes.

Die Gewährleistung erstreckt sich ausschließlich auf Mängel, die auf Material- oder Herstellungsfehler zurückzuführen sind. Bei Geltendmachung eines Mangels im Sinne der Gewährleistung ist der Kaufbeleg - der das Verkaufsdatum auszuweisen hat - mit Verkaufsdatum beizufügen.

Von der Gewährleistung ausgeschlossen sind unsachgemäße Nutzung, wie z. B. Überlastung des Gerätes, Gewaltanwendung, Beschädigungen durch Fremdeinwirkung, Fremdkörper, sowie Nichtbeachtung der Gebrauchs- und Aufbauanleitung und normaler Verschleiß.

#### Restgefahren und Schutzmaßnahmen

#### THERMISCHE RESTGEFAHREN Verbrennungen

**Das Hitzeschild und das Schutzgitter werden während des Betriebs sehr heiß und können bei Berührung zu schweren Verbrennungen führen.**

*Das Schutzgitter und das Hitzeschild dürfen nicht berührt werden.*

## GEFÄHRDUNG DURCH WERKSTOFFE UND ANDERE STOFFE

### Kontakt, Einatmung

**Das Einatmen von Propan oder Butan kann gesundheitliche Schäden verursachen.**

*Achten Sie darauf, dass alle Anschlüsse dicht sind und verwenden Sie das Gerät nur im Freien oder in gut belüfteten Räumen.*

**Beim Betrieb des Heizstrahlers werden große Mengen Sauerstoff verbraucht dies kann in kleinen Räumen zu Sauerstoffmangel führen.**

*In Wohn- und Schlafräumen ist der Betrieb untersagt.*

### Feuer oder Explosion

**In der Umgebung von leicht entzündlichen Stoffen besteht höchste Brand- und Explosionsgefahr.**

*Mindestens 2 m Abstand an allen Seiten lassen! Nicht in der Nähe von entzündlichen Stoffen betreiben.*

*Nicht zum Trocknen von Textilien oder anderen brennbaren Stoffen verwenden.*

## Verhalten im Notfall

Leiten Sie die der Verletzung entsprechend notwendigen Erste Hilfe Maßnahmen ein und fordern Sie schnellst möglich qualifizierte ärztliche Hilfe an. Bewahren Sie den Verletzten vor weiteren Schädigungen und stellen Sie diesen ruhig.

**Für einen eventuell eintretenden Unfall sollte immer ein Verbandskasten nach DIN 13164 am Arbeitsplatz griffbereit vorhanden sein. Dem Verbandskasten entnommenes Material ist sofort wieder aufzufüllen. Wenn Sie Hilfe anfordern, machen Sie folgende Angaben:**

1. Ort des Unfalls
2. Art des Unfalls
3. Zahl der Verletzten
4. Art der Verletzungen

## Bestimmungsgemäße Verwendung



**Gefahr!**

**DARF NICHT FÜR DIE BEHEIZUNG VON BEWOHNBAREN RÄUMEN IN WOHNGEBÄUDEN BENUTZT WERDEN; FÜR DIE VERWENDUNG IN ÖFFENTLICHEN GEBÄUDEN SIND DIE NATIONALEN BESTIMMUNGEN ZU BEACHTEN.**

Der Gasheizkörper ist ausschließlich für die Beheizung von Baustellen (Rohbauten) oder ähnlichem bestimmt. Jeder darüber hinausgehende Gebrauch gilt als nicht bestimmungsgemäß. Für daraus resultierende Schäden haftet der Hersteller nicht.

Zur bestimmungsgemäßen Verwendung gehören auch:

- Das Beachten aller Hinweise aus der Betriebsanleitung sowie der mitgelieferten Betriebsanweisung und
- Die Einhaltung der vom Hersteller vorgeschriebenen Reinigungs- und Pflegebedingungen.

**Der Gasheizkörper darf nicht verwendet werden:**

- Für die Beheizung von geschlossenen oder bewohnten Räumen (Wohngebäuden) oder den Betrieb in solchen Räumen;
- In der Nähe von brennbaren Materialien (z.B. Papier, Baustoffe);
- An Orten, in denen luftflüchtige Materialien gelagert oder vorhanden sind (z.B. Benzin, Lösungsmittel, Chemikalien) oder in denen eine explosionsfähige Atmosphäre entstehen kann;
- Nach eigenmächtiger baulicher Veränderung des Gasheizkörpers;
- Bei falschem, unzulässigem Anschluss an die Gasquelle
- An Orten, die nicht ausreichend belüftet sind.
- Als Heizquelle bei Veranstaltungen und Familienfesten.

## Entsorgung

Die Entsorgungshinweise ergeben sich aus den Piktogrammen die auf dem Gerät bzw. der Verpackung aufgebracht sind. Eine Beschreibung der einzelnen Bedeutungen finden Sie im Kapitel „Kennzeichnung“.

### **Entsorgung der Transportverpackung**

Die Verpackung schützt das Gerät vor Transportschäden. Die Verpackungsmaterialien sind in der Regel nach umweltverträglichen und entsorgungstechnischen Gesichtspunkten ausgewählt und deshalb recycelbar. Das Rückführen der Verpackung in den Materialkreislauf spart Rohstoffe und verringert das Abfallaufkommen. Verpackungsteile (z.B. Folien, Styropor®) können für Kinder gefährlich sein. **Es besteht Erstickungsgefahr!** Bewahren Sie Verpackungsteile außerhalb der Reichweite von Kindern auf und entsorgen Sie sie so schnell wie möglich.

## Anforderungen an den Bediener

Der Bediener muss vor Gebrauch des Gerätes aufmerksam die Bedienungsanleitung gelesen haben.

## Qualifikation

Außer einer ausführlichen Einweisung durch eine sachkundige Person ist keine spezielle Qualifikation für den Gebrauch des Gerätes notwendig.

## Mindestalter

Das Gerät darf nur von Personen betrieben werden, die das 16. Lebensjahr vollendet haben. Eine Ausnahme stellt die Benutzung als Jugendlicher dar, wenn die Benutzung im Zuge einer Berufsausbildung zur Erreichung der Fertigkeit unter Aufsicht eines Ausbilders erfolgt.

## Schulung

Die Benutzung des Gerätes bedarf lediglich einer entsprechenden Unterweisung. Eine spezielle Schulung ist nicht notwendig.

## Service

Sie haben **technische Fragen? Eine Reklamation? Benötigen Ersatzteile oder eine Bedienungsanleitung?** Auf unserer Homepage [www.guede.com](http://www.guede.com) im Bereich **Service** helfen wir Ihnen schnell und unbürokratisch weiter. Bitte helfen Sie uns Ihnen zu helfen. Um Ihr Gerät im Reklamationsfall identifizieren zu können benötigen wir die Seriennummer sowie Artikelnummer und Baujahr. Alle diese Daten finden Sie auf dem Typenschild. Um diese Daten stets zur Hand zu haben, tragen Sie diese bitte unten ein.

**Seriennummer:**  
**Artikelnummer:**  
**Baujahr:**

**Tel.:** +49 (0) 79 04 / 700-360  
**Fax:** +49 (0) 79 04 / 700-51999  
**E-Mail:** [support@ts.guede.com](mailto:support@ts.guede.com)

## Wartung und Aufbewahrung

Verwenden Sie zur Reinigung ein weiches Tuch und eine milde Seifenlösung. Vermeiden Sie den direkten Kontakt von scharfen Reinigungsmitteln mit dem Gerät. Sie dürfen keine aggressiven, flüchtigen oder ätzenden Reinigungsmittel verwenden.

Lassen Sie den Gasheizer einmal jährlich von einem qualifizierten zugelassenen Fachmann prüfen.

**Der Schlauch muss bei Beschädigung in jedem Fall ausgetauscht werden.**

Das Gerät ist vor Feuchtigkeit und Staub zu schützen.

Bei längerer Nichtbenutzung das Gerät von der Gasflasche trennen und mit abgedeckt an einem trockenem, sicheren Ort unzugänglich für Kinder aufbewahren.

## Fehlersuche und Fehlerbeseitigung

Fehler	Ursache	Fehlerbeseitigung
Elektromotor läuft nicht an	Kein Strom	Netzstecker überprüfen
		Netzanschluss überprüfen
Piezo zündet nicht	Elektrode in falscher Stellung	Fachkraft zu Rate ziehen
kein Gas	leere Gasflasche	Gasflasche wechseln.
	geschlossenes Ventil an der Gasflasche	Ventil öffnen.
	Gasschlauch oder Anschlüsse undicht	Undichte Stelle mit Lecksuchspray ausfindig machen und beheben
Der Brenner springt an, Flamme erlischt	Thermoelement war noch nicht warm genug.	neuer Einschaltversuch

sobald man das Gasventil loslässt	Das Sicherheits-thermostat schaltet ab	Gerät abkühlen lassen, dann neuer Einschaltversuch
Brennerflamme erlischt während des Betriebs	Zu hoher Gasaustritt	Druckminderer überprüfen lassen und gegebenenfalls auswechseln
	Leere Gasflasche	Gasflasche wechseln.
	Zu wenig Luftzufuhr	Motorgitter überprüfen und reinigen
		Lüfter überprüfen
Wind oder Zugluft bläst Flamme aus.	Gerät abseits von Wind und Zugluft aufstellen, Gerät einige Minuten abkühlen lassen, danach neuer Einschaltversuch	

## Introduction

Please read thoroughly this operation manual and attached safety instructions to enjoy your new gas hot air turbine. We further recommend to retain the operation manual for future references. We reserve right to make technical changes for the purpose of improvement in the course of continuous product development.

**This is the original operation manual.**

## Device description (figure A/B)

1. Fan
2. Shell
3. Base
4. Handle
5. Piezo-ignition button
6. ON/OFF switch
7. Reduction valve
8. Gas hose/reduction valve connection
9. Gas hose/heater connection
10. Reduction valve/gas cylinder connection
11. Gas valve button
12. Gas cylinder valve

## Technical data

### GGH 10

<b>Connection:</b>	230V~50Hz
<b>Heating power:</b>	10 kW
<b>Consumption:</b>	about 0.73 kg/h
<b>Operating pressure:</b>	300 mbar
<b>Turbine capacity:</b>	500 m <sup>3</sup> /h
<b>Type of gas:</b>	propane/butane
<b>Length of power cable:</b>	2m
<b>Degree of protection:</b>	IPX4
<b>Weight:</b>	5,4kg

### GGH 10 INOX

<b>Connection:</b>	230V~50Hz
<b>Heating power:</b>	10 kW
<b>Consumption:</b>	about 0.73 kg/h
<b>Operating pressure:</b>	300 mbar
<b>Turbine capacity:</b>	500 m <sup>3</sup> /h
<b>Type of gas:</b>	propane/butane
<b>Length of power cable:</b>	2m
<b>Degree of protection:</b>	IPX4
<b>Weight:</b>	5,5kg

### GGH 17 INOX

<b>Connection:</b>	230V~50Hz
<b>Heating power:</b>	17 kW
<b>Consumption:</b>	about 1.24 kg/h
<b>Operating pressure:</b>	500 mbar
<b>Turbine capacity:</b>	500 m <sup>3</sup> /h
<b>Type of gas:</b>	propane/butane
<b>Length of power cable:</b>	2m
<b>Degree of protection:</b>	IPX4
<b>Weight:</b>	7kg

## General safety instructions



Read and observe all instructions contained herein before commissioning and operation of the device.  
Keep the safety instructions for future reference!

Only use outdoors and away from combustible materials.

### Safe work

#### **Keep your workplace tidy!**

Disorder on workplace may result in injuries.

#### **Consider surrounding conditions!**

Do not expose to rain.  
Do not use in moist or wet environment.  
Provide good lighting.

Do not use close to flammable liquids or gases (except for substances required for operation - here propane/butane).

#### **Keep other persons in a safe distance!**

Other persons, particularly children, may not touch the device and power cable. Keep them in a sufficient distance from your workplace.

#### **Store your device properly!**

The device, if not used, should be stored in a dry and closed space, out of reach of children.

#### **Do not overload your device!**

You will work better and more safely if the device is used at performance power for which it is designed to.

#### **Use correct device!**

Do not use the device for purposes other than intended.

#### **Secure your device correctly!**

Connect your device according to instructions in "Assembly" section.

#### **Take care of your tools!**

Observe maintenance directions and instructions.  
Check tool cable regularly and ask an authorized specialist to replace the same if damaged.  
Check extension cable regularly and replace, if damaged.  
Keep handles dry, without traces of oils and greases.

#### **Be careful!**

Be aware of what you are doing. Approach your work with sound mind. Do not use the device if you are tired.

#### **Check the device for damage!**

Before use, check thoroughly all safeguards and slightly damaged parts if they are still functioning properly.  
Check whether rotary parts operate freely and not jammed or damaged.  
All parts must be installed properly and must comply with conditions so that perfect operation of the device is ensured.

Gas heater		GGH 10 INOX
Itemnumber	85005	
Heat output		
Rated heat output	P <sub>nom</sub>	10 kW
Minimum heat output (indicative)	P <sub>min</sub>	- kW
Maximum continuous heat output	P <sub>max</sub>	- kW
Fuel		
Please select fuel type	[gaseous]	[G30]
Space heating emission (*)	NO <sub>x</sub>	93,25 [mg/kWh <sub>input</sub> ] (GCV)
Additional power consumption		
At rated heat output	e <sub>lmax</sub>	- kW
At minimum heat output	e <sub>lmin</sub>	- kW
In standby mode	e <sub>lSB</sub>	- W
Power requirement of pilot flame		
Power requirement of pilot flame (if present)	P <sub>pilot</sub>	0 kW
Thermal efficiency (NCV)		
at rated heat output	η <sub>th, nom</sub>	100%
at minimum heat output (guide value)	η <sub>th, min</sub>	- %
Type of heat output/room temperature control (select one)		
Single-stage heat output without room temperature control		x
Two or more manual stages without room temperature control		-
With room temperature control using mechanical thermostat		-
With electronic room temperature control		-
Electronic room temperature control with daily timer		-
Electronic room temperature control with weekly timer		-
Other control options (multiple selection possible)		
Room temperature control using presence detection		-
Room temperature control using open window detection		-
With remote control option		-
With adaptive switch-on control		-
With operating time limit		-
With "Black Bulb" temperature sensor, black		-
Space heating annual efficiency		η <sub>s</sub> : 90%
Energy Efficiency Index		-
Energy Efficiency Class		A

(\*) NO<sub>x</sub> = Nitrogen oxides

Gas heater		GGH 17 INOX
Itemnumber	85006	
Heat output		
Rated heat output	P <sub>nom</sub>	17 kW
Minimum heat output (indicative)	P <sub>min</sub>	- kW
Maximum continuous heat output	P <sub>max</sub>	- kW
Fuel		
Please select fuel type	[gaseous]	[G30]
Space heating emission (*)	NO <sub>x</sub>	114,53 [mg/kWh <sub>input</sub> ] (GCV)
Additional power consumption		
At rated heat output	e <sub>lmax</sub>	- kW
At minimum heat output	e <sub>lmin</sub>	- kW
In standby mode	e <sub>lSB</sub>	- W
Power requirement of pilot flame		
Power requirement of pilot flame (if present)	P <sub>pilot</sub>	0 kW
Thermal efficiency (NCV)		
at rated heat output	η <sub>th, nom</sub>	100%
at minimum heat output (guide value)	η <sub>th, min</sub>	- %
Type of heat output/room temperature control (select one)		
Single-stage heat output without room temperature control	x	
Two or more manual stages without room temperature control	-	
With room temperature control using mechanical thermostat	-	
With electronic room temperature control	-	
Electronic room temperature control with daily timer	-	
Electronic room temperature control with weekly timer	-	
Other control options (multiple selection possible)		
Room temperature control using presence detection	-	
Room temperature control using open window detection	-	
With remote control option	-	
With adaptive switch-on control	-	
With operating time limit	-	
With "Black Bulb" temperature sensor, black	-	
Space heating annual efficiency	η <sub>s</sub> : 90%	
Energy Efficiency Index	-	
Energy Efficiency Class	A	

(\*) NO<sub>x</sub> = Nitrogen oxides

Damaged safeguards and parts must be either repaired or replaced by an authorized workshop, unless specified otherwise in this operation manual.

Replace damaged switches in a service workshop. Do not use the devices with malfunctioning ON/OFF switch.

**WARNING!**

Use of non-compliant accessories may result in an injury.

**Have your device repaired by an electrician only!**

This device complies to applicable safety provisions.

Repairs may be performed by an electrician with the use of genuine spare parts, otherwise the user may be exposed to injury hazard.

**Safety instructions specific for this device**



- **This device may be used outside only, however, it must be protected against moisture or rain.**
- Gas cylinder must be always protected against freeze and minus temperature at any times.
- The device may be used for heating only.
- **Attention! Open flame tightness test is strictly prohibited.**
- Do not operate under ground level.
- Do not move and lift the device if in use.
- **Radiation area must be at least 2 metres from persons and all flammable substances.**
- Keep 50 cm distance between walls and rear or sides of the device.
- If gas leaks (smell), close the gas cylinder valve immediately and keep the device out of reach of all flammable sources.
- **Check tightness of all connections.**
- If gas leakage remains, call an expert before re-commissioning.
- Assembly and maintenance of the device must comply with laws and directives of a country where the device is used.
- Do never turn the gas cylinder upside down even though you think it is empty! This procedure may jam the hose with residues from the gas cylinder and cause fire hazard and immediate damage of the device.
- Do not disassemble the protective grid and/or other parts of the heater.
- Keep children out of reach of the burner.
- Do not operate the device without supervision!
- Do not cover the device!
- Do not use for drying of clothes etc.!
- Do not touch the protective grid and thermal shield, otherwise burning injury may occur!

**Assembly and commissioning instructions (Fig. A/B/C)**

**Do not use the device close to flames, sparks or flammable substances** (except for substances required for operation - here propane/butane). Operate the device on a flat and stable surface.

**Step 1 (C/1)**

Plug the device to a socket (230V~50Hz).

**Step 2 (C/2)**

- Connect the reduction valve (B/7) with the gas hose connection (B/8).
- Connect the reduction valve (B/7) with the fitted gas hose to the gas cylinder valve (B/12).
- Connect the gas hose connection (B/9) with the heater.

**Step 3 (C/3)**

Screw out the gas cylinder valve (B/12).



**Check the screw closures by tightness test spray or use a soap liquor. Retighten, if necessary.**

**Step 4 (Fig. C/4)**

Press ON/OFF switch (A/6).

**Step 5 (Fig. C/5)**

From suction side check whether the fan (A/1) revolves.

**Step 6 (Fig. C/6)**

- If the fan (A/1) revolves, keep the gas valve button (A/11) pressed and at the same time, press repeatedly the ignition button (A/5) until the burner ignites.
- Hold the gas valve button (A/11) pressed for 10 to 20 more seconds.
- Check whether the gas heater works uninterruptedly.

**Turning off (Fig. D)**

**Step 1 (Fig. D/1)**

To turn the heater off, first screw in the gas cylinder valve (B/12).

**Step 2 (Fig. D/2)**

Turn off the device with the use of ON/OFF switch (A6).

**Step 3**

Unplug the device from the socket to disconnect power supply.

**Replacement of gas cylinder**

- Always replace the gas cylinder outside and out of reach of flames or flammable sources without presence of other persons!
- Close the gas cylinder valve. (B/12)
- Screw out the reduction valve (7).
- Ensure you have the reduction valve seal available.
- Connect the device to a new gas cylinder and proceed according to instructions in "Assembly and commissioning instructions".

**Identification**

**Product safety:**



The product complies with relevant EU standards	

**Prohibitions:**





No flame!	No operation in closed spaces!
No smoking!	No pulling the plug!

**Warning:**



--	--

Warning/caution	Caution! Hot surface!
	
Caution! Dangerous electric voltage!	Caution! Dangerous electric voltage!



**Commands:**

	
General prohibition sign	Read operation manual before use
	
Secure the gas cylinder against falling	Unplug the device from socket before opening or maintenance







**Environment protection:**

	
Dispose waste not to harm your environment.	Packaging material from cardboard can be recycled in a collection point.
	
Defective and/or disposed electric or electronic devices must be delivered to relevant collection points.	

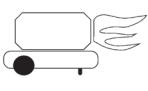
**Packaging:**

	
Protect against moisture	Packaging must direct upwards
	
Interseroh-Recycling	

**Technical data:**

	
Heating power	Weight
	
Turbine capacity	Operating pressure
	
Type of gas	Consumption

**Warranty**

A warranty period of 12 months applies to commercial use and 24 months apply to private use and commences on the day of purchase of the device.

Warranty applies exclusively to failures due to defective material or workmanship. An original sale slip with indication of date of sale must be presented in case of claiming for the warranty rights.

Warranty does not cover unprofessional use such as device overload, violent use, damage caused by third party or foreign materials, failure to comply with operations and assembly manual, and normal wear and tear.

**Residual risks and protective measures**

**THERMAL RESIDUAL RISKS**

**Burns**

*Thermal shield and protective grid are very hot during normal use and may cause serious burns if touched. Do not touch the thermal shield and protective grid.*

**DANGER BY MATERIALS AND OTHER SUBSTANCES**

**Contact, inhalation**

*Inhalation of propane or butane may harm human health.*

*Make sure all connections are tight and use the device outside or in well ventilated spaces only.*

*When the thermal radiator is used, high oxygen content is consumed and in small spaces, it may result in oxygen insufficiency.*

*Operation in living rooms and bedrooms is prohibited.*

**Fire or explosion**

*The highest fire and explosion risk exists in close vicinity to easily flammable substances.*

*Keep at least 2 m distance on all sides! Do not operate close to flammable substances.*

*Do not use for drying of clothes or other flammable substances.*

**Emergency procedures**

Administer first aid according to injury and call for qualified medical assistance. Protect injured person against other injuries and keep him/her in rest.

**For reasons of potential injury, a first aid box according to DIN 13164 must be available on workplace. Replenish immediately material used from the first aid box.**

**If you require medical assistance, give the following information:**

5. Place of accident
6. Type of accident
7. Number of injured persons
8. Type of injury

**Application according to intended use**



**Attention!**

**DO NOT USE FOR HEATING OF RESIDENTIAL SPACES IN RESIDENTIAL BUILDINGS; NATIONAL PROVISIONS MUST BE OBEYED IN CASE OF USE IN PUBLIC BUILDINGS.**

The gas radiator is intended exclusively for heating of construction sites (structurally complete buildings). Any other use is contrary to the intended use. The manufacturer bears no responsibility for subsequent damage.

The intended use also includes:



- Adherence to all instructions in the supplied operation and use manual; and
- Adherence to conditions for cleaning and maintenance specified by the manufacturer.

**The gas heater must not be used:**

- For heating of closed or residential spaces (residential buildings) or operation in such spaces;
- Close to flammable materials (e.g. paper, construction materials);
- On places where volatile materials are stored/present (e.g. gasoline, solvents, chemicals) or where explosive atmosphere may be generated;
- Following unauthorized structural change to the gas heater;
- In case of incorrect or unacceptable connection to gas source;
- On places insufficiently ventilated;
- As source of heating during social events and family celebrations.

**Disposal**

Disposal instructions are illustrated in the form of pictograms on the device or packaging. Description of the pictograms is given in "Identification" chapter.

**Disposal of transport packaging**

Packaging protects the device against damage during transport. Packaging materials are usually selected according to their effect on environment and disposal methods and can therefore be recycled. Returning of the packaging back to circulation saves resources and costs for packaging disposal. Parts of the packaging (e.g. foil, styropor) may be dangerous for children. **Risk of suffocation!** Keep these parts of the packaging out of reach of children and dispose as soon as possible.

**Operator requirements**

The operators must thoroughly read operation manual before use.

**Qualification**

Except for thorough training by an expert for use of the device, no special qualification is required.

**Minimum age**

The device may be operated by persons over 16 years of age. An exception is use by younger person if the use takes place under supervision of an adult trainer in the course of education.

**Training**

Use of the device requires corresponding guidance by an expert or operation manual only. No special training is required.

**Service**

**Any technical questions? Complaint? Do you need spare parts or operation manual?**

Go to our website [www.guede.com](http://www.guede.com) and the section **Service** will help you quickly and without bureaucracy. Please, help us to help you. In order to identify your device in case of complaint, please indicate serial number, order number and year of manufacture. All information is

available on the product label. To have all information always at hand, put them down.

**Serial number:**  
**Order number:**  
**Year of manufacture:**

**Phone:** +49 (0) 79 04 / 700-360  
**Fax:** +49 (0) 79 04 / 700-51999  
**E-Mail:** [support@ts.guede.com](mailto:support@ts.guede.com)

**Maintenance and storage**

Use soft cloth and fine soap solution for cleaning. Avoid direct contact of the device with aggressive detergents. Do not use aggressive, volatile or caustic products.

Have the gas heater inspected annually by a qualified authorized expert.

**In each case, the hose must be replaced if damaged.** Protect the device against moisture and dust. If not used for longer period of time, disconnect the device from the gas cylinder, cover and store in dry place out of reach of children.

**Troubleshooting**

Defect	Cause	Remedy
Electric motor does not start	No current	Check plug
		Check power supply connection
Piezo-ignition does not ignite	Electrode in incorrect position	Call specialist
No gas	Gas cylinder empty	Replace gas cylinder.
	Close valve on the gas cylinder	Open valve.
	Gas hose or leaking connection	Seek for leaking point by suitable spray and remove
Burner ignites, flame goes off as soon as the gas valve is turned on	Thermal element not yet hot properly.	Try again
	Safety thermostat turned off	Let the device cool down and then retry
Burner flame goes off during operation	Excessive gas output	Have the reduction valve checked or replaced
	Gas cylinder empty	Replace gas cylinder.
	Insufficient gas input	Check and clean motor grid
		Check fan
	Wind or air draught extinguishes flame.	Place the device outside wind or air draught, let it cool down for several minutes and then retry

## Introduction

Afin de pouvoir profiter le plus longtemps possible de votre nouvelle turbine à gaz à air chaud, veuillez lire attentivement le mode d'emploi et les consignes de sécurité jointes. Nous vous recommandons également de conserver le mode d'emploi pour une consultation ultérieure éventuelle. Dans le cadre du développement continu de nos produits, nous nous réservons le droit aux modifications techniques.

**Ce document est un mode d'emploi original.**

## Description de l'appareil (fig. A/B)

1. Ventilateur
2. Enveloppe
3. Socle
4. Poignée
5. Bouton d'allumage piezo
6. Interrupteur Marche/Arrêt
7. Soupape de réduction
8. Raccord tuyau de gaz/soupape de réduction
9. Raccord tuyau de gaz/corps de chauffe
10. Raccord soupape de réduction/bouteille de gaz
11. Bouton de soupape à gaz
12. Robinet de la bouteille de gaz

## Caractéristiques techniques

### GGH 10

**Raccord :** 230V~50Hz  
**Puissance de chauffe :** 10 kW  
**Consommation :** environ 0,73 kg/h  
**Pression de service :** 300 mbars  
**Puissance de la turbine :** 500 m<sup>3</sup>/h  
**Type de gaz :** propane/butane  
**Longueur câble d'alim. :** 2m  
**Degré de protection:** IPX4  
**Poids :** 5,4kg

### GGH 10 INOX

**Raccord :** 230V~50Hz  
**Puissance de chauffe :** 10 kW  
**Consommation :** environ 0,73 kg/h  
**Pression de service :** 300 mbars  
**Puissance de la turbine :** 500 m<sup>3</sup>/h  
**Type de gaz :** propane/butane  
**Longueur câble d'alim. :** 2m  
**Degré de protection:** IPX4  
**Poids :** 5,5kg

### GGH 17 INOX

**Raccord :** 230V~50Hz  
**Puissance de chauffe :** 17 kW  
**Consommation :** environ 1,24 kg/h  
**Pression de service :** 500 mbars  
**Puissance de la turbine :** 500 m<sup>3</sup>/h  
**Type de gaz :** propane/butane  
**Longueur câble d'alim. :** 2m  
**Degré de protection:** IPX4  
**Poids :** 7kg

## Consignes générales de sécurité



Avant de mettre l'appareil en marche, lisez et respectez toutes les consignes. Conservez bien les consignes de sécurité !

Utiliser uniquement à l'extérieur et à l'écart des matériaux combustibles.

### Travail en sécurité

#### **Maintenez votre lieu de travail en ordre !**

Le désordre sur le lieu de travail et l'établi augmente des risques d'accidents et de blessures.

#### **Prenez en considération les conditions atmosphériques.**

N'exposez pas l'appareil à la pluie. Ne l'utilisez pas dans un milieu humide ou mouillé. Assurez un éclairage suffisant. N'utilisez pas l'appareil à proximité des liquides ou des gaz inflammables (hormis les matières nécessaires aux fonctionnements – dans ce cas, propane/butane).

#### **Tenez l'appareil hors de portée d'autres personnes !**

Ne laissez pas d'autres personnes, en particulier des enfants toucher l'appareil et le câble. Éloignez-les du lieu de travail.

#### **Rangez l'appareil à un endroit sûr !**

Si vous n'utilisez pas l'appareil, rangez-le dans une pièce sèche, fermée à clé de façon à ce qu'il ne soit pas accessible aux enfants.

#### **Ne surchargez pas l'appareil !**

Travaillez dans la gamme de puissance indiquée.

#### **Utilisez l'outil adéquat !**

Utilisez les outils uniquement dans le but dans lequel ils ont été conçus.

#### **Bloquez votre appareil !**

Fixez l'appareil selon la description indiquée dans le chapitre „Montage“.

#### **Prenez soin de votre appareil !**

Respectez les règles et les consignes d'entretien. Contrôlez régulièrement le câble de l'appareil et faites-le remplacer par un spécialiste agréé lorsqu'il est endommagé.

Contrôlez régulièrement les rallonges et remplacez-les lorsqu'elles sont endommagées.

Turbine à gaz	<b>GGH 10 INOX</b>	
N° d'article	85005	

### Puissance de chauffage

Puissance de chauffage nominale	P <sub>nom</sub>	10 kW
Puissance de chauffage minimale (indicatif)	P <sub>min</sub>	- kW
Puissance de chauffage permanente maximale	P <sub>max</sub>	- kW

### Combustible

Veillez choisir un type de combustible	[gazeux]	[G30]
Chauffage des locaux-émission (*)	NO <sub>x</sub>	93,25 [mg/kWh <sub>entrée</sub> ] (GCV)

### Consommation électrique supplémentaire

Pour la puissance de chauffage nominale	e <sub>lmax</sub>	- kW
Pour la puissance de chauffage minimale	e <sub>lmin</sub>	- kW
En mode veille	e <sub>lSB</sub>	- W

### Puissance nécessaire de la flamme pilote

Puissance nécessaire de la flamme pilote (si disponible)	P <sub>pilot</sub>	0 kW
--	--------------------	------

### Rendement thermique (NCV)

pour la puissance calorifique nominale	η <sub>th, nom</sub>	100 %
pour la puissance thermique minimale (valeur indicative)	η <sub>th, min</sub>	- %

### Type de dégagement de chaleur/régulation de la température ambiante (choisir une option)

Dégagement de chaleur à un niveau sans régulation de la température ambiante	x
Deux niveaux manuels ou plus sans régulation de la température ambiante	-
Avec régulation de la température ambiante par thermostat mécanique	-
Avec régulation électronique de la température ambiante	-
Régulation électronique de la température ambiante plus programmeur journalier	-
Régulation électronique de la température ambiante plus programmeur hebdomadaire	-

### Autres options de régulation (plusieurs choix possibles)

Régulation de la température ambiante avec détection de présence	-
Régulation de la température ambiante avec détection de fenêtre ouverte	-
Avec option de régulation à distance	-
Avec régulation adaptative de la mise sous tension	-
Avec limitation de la durée de fonctionnement	-
Avec capteur de température « Black Bulb », noir	-

Chauffage des locaux-efficacité annuelle	η <sub>s</sub> : 90 %
Indice d'efficacité énergétique	- %
Classe d'efficacité énergétique	A

(\*) NO<sub>x</sub> = les oxydes d'azote

<b>Turbine à gaz</b>	<b>GGH 17 INOX</b>
N° d'article	85006

<b>Puissance de chauffage</b>		
Puissance de chauffage nominale	P <sub>nom</sub>	17 kW
Puissance de chauffage minimale (indicatif)	P <sub>min</sub>	- kW
Puissance de chauffage permanente maximale	P <sub>max</sub>	- kW

<b>Combustible</b>		
Veillez choisir un type de combustible	[gazeux]	[G30]
Chauffage des locaux-émission (*)	NO <sub>x</sub>	114,53 [mg/kWh <sub>entrée</sub> ] (GCV)

<b>Consommation électrique supplémentaire</b>		
Pour la puissance de chauffage nominale	e <sub>lmax</sub>	- kW
Pour la puissance de chauffage minimale	e <sub>lmin</sub>	- kW
En mode veille	e <sub>lSB</sub>	- W

<b>Puissance nécessaire de la flamme pilote</b>		
Puissance nécessaire de la flamme pilote (si disponible)	P <sub>pilot</sub>	0 kW

<b>Rendement thermique (NCV)</b>		
pour la puissance calorifique nominale	η <sub>th, nom</sub>	100 %
pour la puissance thermique minimale (valeur indicative)	η <sub>th, min</sub>	- %

<b>Type de dégagement de chaleur/régulation de la température ambiante (choisir une option)</b>	
Dégagement de chaleur à un niveau sans régulation de la température ambiante	x
Deux niveaux manuels ou plus sans régulation de la température ambiante	-
Avec régulation de la température ambiante par thermostat mécanique	-
Avec régulation électronique de la température ambiante	-
Régulation électronique de la température ambiante plus programmeur journalier	-
Régulation électronique de la température ambiante plus programmeur hebdomadaire	-

<b>Autres options de régulation (plusieurs choix possibles)</b>	
Régulation de la température ambiante avec détection de présence	-
Régulation de la température ambiante avec détection de fenêtre ouverte	-
Avec option de régulation à distance	-
Avec régulation adaptative de la mise sous tension	-
Avec limitation de la durée de fonctionnement	-
Avec capteur de température « Black Bulb », noir	-
Chauffage des locaux-efficacité annuelle	η <sub>s</sub> : 90%
Indice d'efficacité énergétique	-
Classe d'efficacité énergétique	A

(\*) NO<sub>x</sub> = les oxydes d'azote

Maintenez les poignées sèches, sans huiles et graisses.

**Soyez attentifs. Faites attention à ce que vous faites.** Utilisez le bon sens. N'utilisez pas l'appareil si vous êtes fatigués.

#### **Contrôlez l'appareil du point de vue d'un endommagement éventuel !**

Avant de réutiliser l'appareil, contrôlez soigneusement le fonctionnement parfait de tous les dispositifs de protection ou des pièces légèrement endommagées.

Contrôlez si les pièces rotatives fonctionnent parfaitement et ne coincent pas ou si les pièces ne sont pas endommagées.

Toutes les pièces doivent être correctement montées et répondre à toutes les conditions afin que le fonctionnement parfait de l'appareil soit assuré.

Les dispositifs et pièces de protection endommagés doivent être réparés ou remplacés par un atelier de dépannage agréé, sauf stipulation différente dans le mode d'emploi.

Faites remplacer les interrupteurs endommagés par un service après-vente. N'utilisez pas l'appareil dont l'interrupteur ne fonctionne pas.

#### **AVERTISSEMENT !**

L'utilisation d'autres accessoires peut engendrer des accidents.

#### **Confiez la réparation de votre appareil à un électricien !**

Cet appareil répond aux dispositions de sécurité correspondantes. Les réparations doivent être confiées uniquement à un électricien utilisant uniquement des pièces détachées d'origine, faute de quoi l'utilisateur s'expose à des risques d'accident.

#### **Consignes de sécurité spécifiques pour l'appareil**



- **Cet appareil peut être utilisé uniquement à l'extérieur et protégé de l'humidité ou de la pluie.**
- La bouteille de gaz doit toujours être protégée des températures négatives (gel), en particulier lors du fonctionnement.
- L'appareil doit être utilisé uniquement pour le chauffage.
- **Attention ! Il est strictement interdit de réaliser des essais d'étanchéité avec flamme ouverte.**
- Ne mettez pas en marche l'appareil au-dessous du niveau de sol.
- Ne déplacez jamais et ne levez jamais l'appareil pendant le fonctionnement.
- **Placez la surface de rayonnement au minimum à 2 m des personnes et de toute matière inflammable.**
- Respectez une distance minimale de 50 cm entre les murs et la partie arrière ou les côtés de l'appareil.
- En cas de fuite de gaz (odeur), fermez immédiatement le robinet de gaz et éloignez l'appareil de toutes les sources inflammables.
- **Contrôlez l'étanchéité de tous les raccords.**
- Si la fuite de gaz persiste, contactez un spécialiste avant de remettre l'appareil en marche.
- Le montage et l'entretien de l'appareil doivent répondre aux lois et règles du pays d'utilisation.
- Ne retournez jamais la bouteille de gaz, même si vous pensez qu'elle est vide ! Cette manipulation peut provoquer une obturation du tuyau par des restes de gaz et engendrer un

risque d'incendie et d'endommagement immédiat de l'appareil.

- Ne démontez jamais la grille de protection et/ou d'autres pièces du corps de chauffe.
- Éloignez les enfants du brûleur.
- Ne faites jamais fonctionner l'appareil sans surveillance !
- Ne couvrez jamais l'appareil !
- N'utilisez jamais l'appareil pour faire sécher des tissus, etc. !
- Ne touchez jamais la grille de protection et l'écran thermique, vous risquez des brûlures graves !

#### **Consignes de montage et de mise en service (fig. A/B/C)**

**N'utilisez jamais l'appareil à proximité des flammes, étincelles ou matières inflammables** (hormis les matières nécessaires au fonctionnement – dans ce cas, propane/butane).

Faites fonctionner l'appareil en position droite et stable.

#### **Étape 1 (C/1)**

Insérez la fiche dans la prise (230V~50Hz).

#### **Étape 2 (C/2)**

- Raccordez la soupape de réduction (B/7) au raccord du tuyau de gaz (B/8).
- Fixez la soupape de réduction (B/7) avec le tuyau de gaz raccordé au robinet de la bouteille de gaz (B/12).
- Branchez le raccord du tuyau de gaz (B/9) au corps de chauffe.

#### **Étape 3 (C/3)**

Dévissez le robinet de la bouteille de gaz (B/12).



**Contrôlez les fermetures à vis à l'aide du spray de contrôle d'étanchéité ou d'une solution savonneuse. Resserrez si nécessaire.**

#### **Étape 4 (fig. C/4)**

Appuyez sur le bouton Marche/Arrêt (A/6).

#### **Étape 5 (fig. C/5)**

Contrôlez du côté de l'aspiration si le ventilateur (A/1) tourne.

#### **Étape 6 (fig. C/6)**

- Si le ventilateur (A/1) tourne, maintenez le bouton de soupape à gaz (A/11) enfoncé et appuyez plusieurs fois sur le bouton d'allumage (A/5) jusqu'à ce que le brûleur s'allume.
- Maintenez le bouton de soupape à gaz (A/11) enfoncé pendant encore environ 10 à 20 secondes.
- Contrôlez si le corps de chauffe à gaz fonctionne en continu.

#### **Arrêt (fig. D)**

##### **Étape 1 (fig. D/1)**

Pour arrêter le corps de chauffe à gaz, vissez toujours d'abord le robinet de la bouteille de gaz (B/12).

##### **Étape 2 (fig. D/2)**

Arrêtez l'appareil à l'aide du bouton Marche/Arrêt (A/6).

##### **Étape 3**

Retirez la fiche de la prise, ainsi, vous débranchez l'appareil du secteur.

### Remplacement de la bouteille de gaz

- Réalisez toujours le remplacement à l'extérieur et hors atteinte des flammes ou source de chaleur, sans d'autres personnes à proximité, comme suit :
- Fermez le robinet de la bouteille de gaz (B/12).
- Dévissez la soupape de réduction (7).
- Veillez à ce que le joint de la soupape de réduction soit disponible.
- Raccordez l'appareil à une nouvelle bouteille de gaz et procédez selon la description figurant dans le chapitre "Consignes de montage et de mise en marche".

### Symboles





#### Sécurité du produit :

	
Produit répond aux normes correspondantes de la CE	



#### Interdictions :

	
Feu interdit !	Défense de faire fonctionner l'appareil dans des pièces fermées
	
Défense de fumer !	Défense de tirer sur le câble !



#### Avertissement :

	
Avertissement/attention	Avertissement – surface chaude
	
Respecter une distance de sécurité	Avertissement – tension électrique dangereuse

#### Consignes :



	
Marque d'interdiction générale	Lisez le mode d'emploi avant l'utilisation.
	
Protégez la bouteille de gaz du basculement	Avant l'ouverture ou l'entretien, retirez la fiche de la prise

#### Protection de l'environnement :







	
Liquidez les déchets de manière à ne pas nuire à l'environnement.	Déposez l'emballage en carton au dépôt pour recyclage.

	
Déposez les appareils électriques ou électroniques défectueux et/ou destinés à liquidation au centre de ramassage correspondant.	

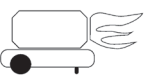
#### Emballage :

	
Protégez de l'humidité	Sens de pose
	
Interseroh-Recycling	

#### Caractéristiques techniques :

	
Puissance de chauffe	Poids
	
Puissance de la turbine	Pression de service
	 
Type de gaz	Consommation

#### Garantie

La durée de la garantie est de 12 mois en cas d'une utilisation industrielle et de 24 mois pour le consommateur final. La période de garantie commence à courir à compter de la date d'achat de l'appareil.

La garantie s'applique exclusivement sur les défauts de matériel ou des défauts de fabrication. En cas de réclamation pendant la durée de la garantie, veuillez joindre l'original du justificatif d'achat comportant la date d'achat.

La garantie ne couvre pas une utilisation incompétente, telle que surcharge de l'appareil, utilisation de force, endommagement par une personne étrangère ou un objet étranger, non respect du mode d'emploi et du mode de montage et usure normale.

#### Risques résiduels et mesures de protection

##### DANGERS RÉSIDUELS THERMIQUES

##### Brûlures

*L'écran thermique et la grille de protection sont très chauds pendant le fonctionnement et peuvent provoquer de graves brûlures en cas de contact. Il est interdit de toucher la grille de protection et l'écran thermique.*

##### DANGER RELATIF AUX MATÉRIAUX ET AUTRES MATIÈRES

##### Contact, aspiration

*La respiration du propage ou du butane peut être dangereuse pour la santé. Veillez à ce que tous les*

raccords soient étanches et utilisez l'appareil uniquement à l'extérieur ou dans des espaces bien ventilés.

**Le fonctionnement du radiateur thermique engendre une forte consommation d'oxygène, ce qui peut entraîner un manque d'oxygène dans des petites pièces.**

Il est interdit d'utiliser l'appareil dans des pièces habitables et chambres à coucher:

#### **Incendie ou explosion**

**Le plus grand risque d'incendie et d'explosion se trouve à proximité des matières inflammables.**

Laissez une distance minimale de 2 m de tous les côtés !

Ne faites pas fonctionner l'appareil à proximité des matières inflammables.

N'utilisez pas l'appareil pour faire sécher des tissus ou d'autres matières inflammables.

#### **Conduite en cas d'urgence**

Effectuez les premiers gestes de secours et appelez rapidement les premiers secours.

Protégez le blessé d'autres blessures et calmez-le.

**Pour des raisons de risque d'accident, le lieu de travail doit être équipé d'une armoire à pharmacie selon DIN 13164. Il est nécessaire de compléter immédiatement le matériel pris dans l'armoire à pharmacie. Si vous appelez les secours, fournissez les renseignements suivants :**

9. Lieu d'accident
10. Type d'accident
11. Nombre de blessés
12. Type de blessure

#### **Utilisation en conformité avec la destination**



**Attention !**

**IL EST INTERDIT D'UTILISER L'APPAREIL POUR CHAUFFER DES PIÈCES HABITABLES DANS DES IMMEUBLES D'HABITATION ; DANS DES IMMEUBLES PUBLICS, IL EST NÉCESSAIRE DE RESPECTER LES DISPOSITIONS NATIONALES.**

Le corps de chauffe à gaz est destiné exclusivement au chauffage des chantiers (constructions brutes), etc. Toute autre utilisation sera considérée comme contraire à la destination. Dans ce cas, le fabricant décline toute responsabilité des dommages consécutifs à une telle utilisation.

L'utilisation en conformité avec la destination comprend également :

- Le respect de toutes les consignes figurant dans le mode d'emploi livré avec l'appareil et
- Le respect des conditions de nettoyage et de soins prescrites par le fabricant.

**Il est interdit d'utiliser le corps de chauffe à gaz :**

- Pour chauffer des pièces fermées ou habitables (immeubles d'habitation) ou faire fonctionner l'appareil dans de telles pièces.
- À proximité de matières inflammables (par exemple, papier, matériaux de construction);
- Sur les lieux de stockage /de présence de matières volatiles (par exemple, essence, dissolvants, produits chimiques) ou avec risque de formation d'une atmosphère explosive;

- Après une modification volontaire de la construction du corps de chauffe à gaz ;
- En cas de branchement incorrect ou interdit à la source de gaz ;
- Sur les lieux mal ventilés ;
- En tant que source de chauffage pendant des événements et fêtes familiales.

#### **Liquidation**

Les consignes de liquidation résultent des pictogrammes indiqués sur l'appareil ou sur l'emballage. La description des significations individuelles se trouve dans le chapitre « Indications sur l'appareil ».

#### **Liquidation de l'emballage de transport**

L'emballage protège l'appareil de l'endommagement lors du transport. En général, le matériel d'emballage est choisi de façon à ce qu'il réponde aux règles de protection de l'environnement et de liquidation des déchets, par conséquent, il peut être recyclé.

La remise de l'emballage dans le circuit de matières permet d'économiser des matières premières et de réduire les déchets.

Des parties de l'emballage (telles que films, styropore) peuvent être dangereux pour les enfants. **Danger d'étouffement !**

Rangez les parties de l'emballage hors de portée des enfants et liquidez-les le plus rapidement possible.

#### **Exigences à l'égard de l'opérateur**

L'opérateur doit lire attentivement la notice avant d'utiliser l'appareil.

#### **Qualification**

Mis à part l'instruction détaillée par un spécialiste, aucune autre qualification spécifique n'est requise.

#### **Âge minimal**

L'appareil peut être utilisé uniquement par des personnes de plus de 16 ans.

Exception faite des adolescents manipulant l'appareil dans le cadre de l'enseignement professionnel sous la surveillance du formateur.

#### **Formation**

L'utilisation de l'appareil nécessite uniquement l'instruction par un spécialiste, éventuellement par la notice. Une formation spéciale n'est pas nécessaire.

#### **Service**

Vous avez des **questions techniques ? Une réclamation ? Vous avez besoin de pièces détachées ou d'un mode d'emploi ?** Nous vous aiderons rapidement et sans bureaucratie inutile par l'intermédiaire de nos pages Web [www.guede.com](http://www.guede.com) dans la rubrique **Service**. Aidez-nous pour que nous puissions vous aider. Pour identifier votre appareil en cas de réclamation, nous avons besoin du numéro de série, numéro de produit et l'année de fabrication. Toutes ces informations se trouvent sur la plaque signalétique. Pour avoir ces informations toujours à portée de main, veuillez les inscrire ici :

**Numéro de série :**  
**N° de commande :**  
**Année de fabrication**

**Tél.:** +49 (0) 79 04 / 700-360  
**Fax:** +49 (0) 79 04 / 700-51999  
**E-mail:** [support@ts.guede.com](mailto:support@ts.guede.com)

## Entretien et stockage

Utilisez pour le nettoyage un chiffon doux et une solution savonneuse légère. Évitez le contact direct des produits de nettoyage agressifs avec l'appareil. Il est interdit d'utiliser des produits de nettoyage agressifs, volatiles ou caustiques.

Faites contrôler le corps de chauffe à gaz une fois par un par un spécialiste agréé qualifié.

**Un tuyau endommagé doit être dans tous les cas remplacé.**

Protégez l'appareil de l'humidité et de la poussière.

Si vous n'utilisez pas l'appareil pendant une période prolongée, débranchez-le de la bouteille de gaz et ranger le couvert dans un endroit sec, inaccessible aux enfants.

## Recherche et suppression des pannes

Panne	Cause	Suppression de la panne
Le moteur électrique ne démarre pas	Manque de courant	Contrôlez la fiche
		Contrôlez le branchement au secteur
Impossible d'allumer l'allumage piezo	Mauvaise position de l'électrode	Contactez un spécialiste
Manque de gaz	Bouteille de gaz vide	Remplacez la bouteille de gaz
	Robinet de gaz sur la bouteille fermé	Ouvrez le robinet
	Tuyau de gaz ou raccord non étanches	Recherchez l'endroit d'inétanchéité à l'aide du spray et étanchéifiez
Le brûleur s'enclenche mais la flamme s'éteint dès l'ouverture du robinet de gaz	L'élément de chauffe insuffisamment chaud	Réessayez
	Le thermostat de sécurité s'est arrêté	Laissez l'appareil refroidir, réessayez d'allumer.
La flamme du brûleur s'éteint pendant le fonctionnement	Sortie de gaz trop forte	Faites contrôler ou remplacer la soupape de réduction
	Bouteille de gaz vide	Remplacez la bouteille de gaz
	Amenée d'air trop faible	Contrôlez et nettoyez la grille du moteur
		Contrôlez le ventilateur
Le vent ou un courant d'air éteint la flamme.	Placez l'appareil hors vent et courant d'air, laissez l'appareil refroidir quelques minutes puis réessayez d'allumer.	



## Úvod

Abyste ze své nové plynové horkovzdušné turbíny měli co možná nejdéle radost, přečtěte si prosím před uvedením do provozu pečlivě návod k obsluze a přiložené bezpečnostní pokyny. Dále doporučujeme, abyste si návod k použití uschovali pro případ, že byste si později chtěli znovu připomenout funkce výrobku. V rámci neustálého dalšího vývoje výrobku si vyhrazujeme právo provádět technické změny za účelem vylepšení.

**U tohoto dokumentu se jedná o originální návod k obsluze.**

## Popis přístroje (obr. A/B)

1. Ventilátor
2. Plášť
3. Podstavec
4. Rukojeť
5. Knoflík piezozapalování
6. Zapínač/vypínač
7. Redukční ventil
8. Přípojka plynová hadice/redukční ventil
9. Přípojka plynová hadice/topné těleso
10. Přípojka redukční ventil/plynová láhev
11. Knoflík plynového ventilu
12. Ventil plynové láhve

## Technické údaje

### GGH 10

Přípojka:	230V~50Hz
Topný výkon:	10 kW
Spotřeba:	cca 0,73 kg/h
Pracovní tlak:	300 mbar
Výkon turbíny:	500 m <sup>3</sup> /h
Typ plynu:	propan/butan
Délka napáj. kabelu:	2m
Stupeň ochrany:	IPX4
Hmotnost:	5,4kg

### GGH 10 INOX

Přípojka:	230V~50Hz
Topný výkon:	10 kW
Spotřeba:	cca 0,73 kg/h
Pracovní tlak:	300 mbar
Výkon turbíny:	500 m <sup>3</sup> /h
Typ plynu:	propan/butan
Délka napáj. kabelu:	2m
Stupeň ochrany:	IPX4
Hmotnost:	5,5kg

### GGH 17 INOX

Přípojka:	230V~50Hz
Topný výkon:	17 kW
Spotřeba:	cca 1,24 kg/h
Pracovní tlak:	500 mbar
Výkon turbíny:	500 m <sup>3</sup> /h
Typ plynu:	propan/butan
Délka napáj. kabelu:	2m
Stupeň ochrany:	IPX4
Hmotnost:	7kg

## Všeobecné bezpečnostní pokyny



Před uvedením tohoto přístroje do provozu si přečtěte a dodržujte všechny tyto pokyny. Bezpečnostní pokyny dobře uschovejte!

Používejte pouze venku a mimo hořlavé materiály.

### Bezpečná práce

#### **Udržujte své pracoviště v pořádku!**

Nepořádek na pracovišti může mít za následek úrazy.

#### **Berte ohled na vlivy okolí!**

Přístroj nevystavujte dešti. Přístroj nepoužívejte ve vlhkém nebo mokřém prostředí. Zajistěte dobré osvětlení.

Přístroj nepoužívejte v blízkosti hořlavých kapalin či plynů. (kromě látek potřebných k provozu – v tomto případě propan/butan.

#### **Ostatní osoby držte v bezpečné vzdálenosti!**

Ostatní osoby, zejména děti nenechte dotýkat se přístroje a kabelu. Udržujte je v dostatečné vzdálenosti od svého pracoviště.

#### **Svůj přístroj dobře ukládejte!**

Přístroj, který nepoužíváte, byste měli uložit na suchém, uzamčeném místě mimo dosah dětí.

#### **Svůj přístroj nepřetěžujte!**

Lépe a bezpečněji budete pracovat při výkonu, na který je přístroj dimenzován.

#### **Používejte správný přístroj!**

Přístroj nepoužívejte k účelům, ke kterým není určen.

#### **Svůj přístroj zajistěte!**

Přístroj připevněte odborně podle popisu v oddílu "Montáž.

#### **Pečujte o své náradí!**

Dodržujte předpisy o údržbě a pokyny. Pravidelně kontrolujte kabel náradí a v případě poškození jej nechte vyměnit u autorizovaného odborníka. Pravidelně kontrolujte prodlužovací kabel a v případě poškození jej vyměňte. Rukojeti udržujte suché, beze stop oleje a tuku.

#### **Bud'te pozorní!**

Dávejte pozor na to, co děláte. K práci přistupujte rozumně. Přístroj nepoužívejte, jste-li unavení.

#### **Zkontrolujte, zda přístroj není poškozen!**

Před dalším používáním přístroje je třeba pečlivě prohlédnout ochranná zařízení a lehce poškozené součásti, zda ještě bezvadně fungují. Zkontrolujte, zda pohyblivé součásti fungují bezvadně a nejsou vzpříčené nebo poškozené.

<b>Plynového topometu</b>		<b>GGH 10 INOX</b>
Č. zboží	85005	
<b>Topný výkon</b>		
Jmenovitý topný výkon	P <sub>nom</sub>	10 kW
Minimální topný výkon (indikativní)	P <sub>min</sub>	- kW
Maximální trvalý topný výkon	P <sub>max</sub>	- kW
<b>Palivo</b>		
Vyberte prosím druh paliva	[plynné]	[G30]
Emise z prostorového vytápění (*)	NO <sub>x</sub>	93,25 [mg/kWh <sub>vstupní</sub> ] (GCV)
<b>Dodatečná spotřeba proudu</b>		
Při jmenovitém topném výkonu	el <sub>max</sub>	- kW
Při minimálním topném výkonu	el <sub>min</sub>	- kW
V pohotovostním režimu	el <sub>SB</sub>	- W
<b>Požadavek na výkon pilotního hořáku</b>		
Požadavek na výkon pilotního hořáku (pokud existuje)	P <sub>pilot</sub>	0 kW
<b>Tepelná účinnost (NCV)</b>		
při jmenovitém tepelném výkonu	η <sub>th, nom</sub>	100 %
při minimálním tepelném výkonu (orientační hodnota)	η <sub>th, min</sub>	- %
<b>Způsob odvádění tepla / regulace teploty v místnosti (vybrat jednu možnost)</b>		
Jednostupňové odvádění tepla bez regulace teploty v místnosti	x	
Dva nebo více manuálních stupňů bez regulace teploty v místnosti	-	
S regulací teploty v místnosti mechanickým termostatem	-	
S elektronickou regulací teploty v místnosti	-	
Elektronická regulace teploty v místnosti plus denní časovač	-	
Elektronická regulace teploty v místnosti plus týdenní časovač	-	
<b>Jiné možnosti regulace (lze vybrat více možností)</b>		
Regulace teploty v místnosti s detekcí přítomnosti	-	
Regulace teploty v místnosti s detekcí otevřeného okna	-	
S možností dálkové regulace	-	
S adaptivní regulací zapnutí	-	
S omezením provozní doby	-	
S teplotním čidlem „Black Bulb“, černým	-	
Roční výkonnost prostorového vytápění	η <sub>s</sub> : 90 %	
Index energetické účinnosti	-	
Třída energetické účinnosti	A	

(\*) NO<sub>x</sub> = oxidy dusíku

Plynového teplotometu		GGH 17 INOX
Č. zboží	85006	
<b>Topný výkon</b>		
Jmenovitý topný výkon	P <sub>nom</sub>	17 kW
Minimální topný výkon (indikativní)	P <sub>min</sub>	- kW
Maximální trvalý topný výkon	P <sub>max</sub>	- kW
<b>Palivo</b>		
Vyberte prosím druh paliva	[plynné]	[G30]
Emise z prostorového vytápění (*)	NO <sub>x</sub>	114,53 [mg/kWh <sub>vstupní</sub> ] (GCV)
<b>Dodatečná spotřeba proudu</b>		
Při jmenovitém topném výkonu	el <sub>max</sub>	- kW
Při minimálním topném výkonu	el <sub>min</sub>	- kW
V pohotovostním režimu	e <sub>ISB</sub>	- W
<b>Požadavek na výkon pilotního hořáku</b>		
Požadavek na výkon pilotního hořáku (pokud existuje)	P <sub>pilot</sub>	0 kW
<b>Tepelná účinnost (NCV)</b>		
při jmenovitém tepelném výkonu	η <sub>th, nom</sub>	100 %
při minimálním tepelném výkonu (orientační hodnota)	η <sub>th, min</sub>	- %
<b>Způsob odvádění tepla / regulace teploty v místnosti (vybrat jednu možnost)</b>		
Jednostupňové odvádění tepla bez regulace teploty v místnosti	x	
Dva nebo více manuálních stupňů bez regulace teploty v místnosti	-	
S regulací teploty v místnosti mechanickým termostatem	-	
S elektronickou regulací teploty v místnosti	-	
Elektronická regulace teploty v místnosti plus denní časovač	-	
Elektronická regulace teploty v místnosti plus týdenní časovač	-	
<b>Jiné možnosti regulace (lze vybrat více možností)</b>		
Regulace teploty v místnosti s detekcí přítomnosti	-	
Regulace teploty v místnosti s detekcí otevřeného okna	-	
S možností dálkové regulace	-	
S adaptivní regulací zapnutí	-	
S omezením provozní doby	-	
S teplotním čidlem „Black Bulb“, černým	-	
Roční výkonnost prostorového vytápění	η <sub>s</sub> : 90 %	
Index energetické účinnosti	-	
Třída energetické účinnosti	A	

(\*) NO<sub>x</sub> = oxidy dusíku

Veškeré součásti musí být správně namontované a musí splňovat všechny podmínky tak, aby byl zajištěn bezvadný provoz přístroje.  
Poškozená ochranná zařízení a součásti je třeba nechat opravit nebo vyměnit v autorizované dílně, není-li v návodu k použití uvedeno něco jiného.  
Poškozené spínače nechte vyměnit v servisní dílně.  
Nepoužívejte přístroje, u kterých nejde zapnout a vypnout spínač.

#### VÝSTRAHA!

Použití jiného příslušenství může pro Vás znamenat riziko úrazu.

#### Svůj přístroj nechte opravit jen u elektrikáře!

Tento přístroj odpovídá příslušným bezpečnostním ustanovením. Opravy smí provádět pouze elektrikář s použitím originálních náhradních dílů, jinak to může pro uživatele znamenat riziko úrazu.

#### Bezpečnostní pokyny specifické pro přístroj



- Tento přístroj se smí používat jen venku musí však být chráněn před vlhkem resp. deštěm.
- Plynová láhev musí být zásadně a především během provozu chráněna před minusovými teplotami resp. mrazem.
- Přístroj se smí používat jen k vytápění.
- **Pozor! Zkouška těsnosti s otevřeným plamenem je striktně zakázána.**
- Neuvádějte do provozu pod úroveň země.
- Přístroj během provozu nikdy nepřemísťujte a nezvedejte.
- **Plochu sálání umístěte minimálně 2m od osob a všech hořlavých látek.**
- Dodržujte vzdálenost 50cm mezi stěnami a zadní částí nebo stranami přístroje.
- Při úniku plynu (zápach) ihned zavřete ventil plynové láhve a přístroj udržujte mimo dosah všech hořlavých zdrojů.
- **Zkontrolujte těsnost všech spojů.**
- V případě, že únik plynu trvá, před opětovným uvedením do provozu přizvete bezpodmínečně odborníka.
- Montáž a údržba přístroje musí odpovídat zákonům a předpisům země, ve které se přístroj používá.
- Plynovou láhev nikdy neobracejte, i když se zdá být prázdná! Tento postup může vést k ucpání hadice zbytky plynové láhve a způsobit tak riziko požáru a okamžité poškození přístroje.
- Ochrannou mříž a/nebo jiné části topného tělesa nikdy nedemontujte.
- Děti držte mimo dosah hořáku.
- Přístroj neprovozujte nikdy bez dozoru!
- Přístroj nikdy nezakrývejte!
- Přístroj nepoužívejte nikdy k sušení textilií apod.!
- Nikdy se nedotýkejte ochranné mříže a tepelného štítu, může to vést k vážným popáleninám!

#### Pokyny k montáži a uvedení do provozu (obr. A/B/C)

**Přístroj nepoužívejte nikdy v blízkosti plamenů, jisker či hořlavých látek.** (kromě látek potřebných k provozu – v tomto případě propan/butan.  
Přístroj provozujte v rovné a stabilní poloze.

#### Krok 1 (C/1)

Zástrčku zastrčte do zásuvky (230V~50Hz).

#### Krok 2 (C/2)

- Redukční ventil (B/7) spojte s přípojkou plynové hadice (B/8).
- Redukční ventil (B/7) se zapojenou plynovou hadicí připevněte k ventilu plynové láhve (B/12).
- Přípojku plynové hadice (B/9) spojte s topným tělesem.

#### Krok 3 (C/3)

Vyšroubujte ventil plynové láhve (B/12).



**Šroubovací uzávěry zkontrolujte sprejem na hledání netěsností nebo mydlovým louhem. Případně znovu dotáhněte.**

#### Krok 4 (obr. C/4)

Stiskněte zapínač/vypínač (A/6).

#### Krok 5 (obr. C/5)

Ze strany sání zkontrolujte, zda se ventilátor (A/1) točí.

#### Krok 6 (obr. C/6)

- Pokud se ventilátor (A/1) točí, knoflík plynového ventilu (A/11) držte stisknutý a současně opakovaně tiskněte zapalovací tlačítko (A/5), dokud se nezapálí hořák.
- Knoflík plynového ventilu (A/11) držte stisknutý ještě cca 10 až 20 sekund.
- Zkontrolujte, zda plynové topné těleso kontinuálně pracuje.

#### Vypnutí (obr. D)

#### Krok 1 (obr. D/1)

K vypnutí plynového topného tělesa zašroubujte vždy nejprve ventil plynové láhve (B/12).

#### Krok 2 (obr. D/2)

Přístroj vypněte na zapínači/vypínači (A6).

#### Krok 3

Zástrčku vytáhněte ze zásuvky, čímž odpojíte přístroj ze sítě.

#### Výměna plynové láhve

- Výměnu provádějte vždy venku a z dosahu plamenů či hořlavých zdrojů bez přítomnosti další osoby takto!
- Zavřete ventil plynové láhve. (B/12)
- Odšroubujte redukční ventil (7).
- Zajistěte, aby bylo k dispozici těsnění redukčního ventilu.
- Přístroj připojte k nové plynové láhvi a postupujte podle popisu v kapitole "Pokyny k montáži a uvedení do provozu".



#### Označení

#### Bezpečnost produktu:

Produkt odpovídá příslušným normám EU	

#### Zákazy:





Zákaz ohně!	Zákaz provozu v uzavřených prostorách!

	
Zákaz kouření!	Zákaz tahání za zástrčku!



**Výstraha:**

	
Výstraha/pozor	Výstraha před horkým povrchem
	
Výstraha před nebezpečným elektrickým napětím	Výstraha před nebezpečným elektrickým napětím



**Příkazy:**

	
Všeobecná zákazová značka	Před použitím si přečtěte návod k obsluze
	
Plynovou láhev zajistěte proti přepadnutí	Před otevřením nebo údržbou vytáhněte zástrčku ze zásuvky







**Ochrana životního prostředí:**

	
Odpad zlikvidujte odborně tak, abyste neškodili životnímu prostředí.	Obalový materiál z lepenky lze odevzdat za účelem recyklace do sběrný.
	
Vadné a/nebo likvidované elektrické či elektronické přístroje musí být odevzdány do příslušných sběrů.	

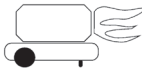
**Obal:**

	
Chraňte před vlhkem	Obal musí směřovat nahoru
	
Interseroh-Recycling	

**Technické údaje:**

	
Topný výkon	Hmotnost
	
Výkon turbíny	Pracovní tlak
	
Typ plynu	Spotřeba

**Záruka**

Záruční doba činí 12 měsíců při průmyslovém použití, 24 měsíců pro spotřebitele a začíná dnem nákupu přístroje.

Záruka se vztahuje výhradně na nedostatky způsobené vadou materiálu nebo výrobní vadou. Při reklamaci v záruční době je třeba přiložit originální doklad o koupi s datem prodeje.

Do záruky nespadá neobdobné použití jako např. přetížení přístroje, použití násilí, poškození cizím zásahem nebo cizími předměty, nedodržení návodu k použití a montáži a normální opotřebení.

**Zbytková nebezpečí a ochranná opatření**

**TEPELNÁ ZBYTKOVÁ NEBEZPEČÍ**

**Popáleniny**

*Tepelný štít a ochranná mříž jsou během provozu velmi horké a mohou při dotyku způsobit vážné popáleniny.*

*Ochranné mříže a tepelného štítu se nelze dotýkat.*

**OHROŽENÍ MATERIÁLY A JINÝMI LÁTKAMI**

**Kontakt, vdechnutí**

*Vdechnutí propanu či butanu může poškodit zdraví. Dbejte na to, aby všechny přípojky byly těsné a přístroj používejte jen venku nebo v dobře větraných prostorách. Při provozu tepelného zářiče se spotřebovává velké množství kyslíku, v malých místnostech to může mít za následek nedostatek kyslíku.*

*V obytných místnostech a ložnicích je provoz zakázán.*

**Požár nebo exploze**

*V okolí lehce hořlavých látek existuje nejvyšší riziko požáru a exploze.*

*Nechte minimálně 2 m odstup na všech stranách!*

*Neprovozujte v blízkosti hořlavých látek.*

*Nepoužívejte k sušení textilií či jiných hořlavých látek.*

**Chování v případě nouze**

Zaveďte úrazu odpovídající potřebnou první pomoc a vyzvěte co možná nejrychleji kvalifikovanou lékařskou pomoc.

Chraňte zraněného před dalšími úrazy a uklidněte jej.

**Kvůli případné nehodě musí být na pracovišti vždy po ruce lékárnička první pomoci dle DIN 13164. Materiál, který si z lékárničky vezmete, je třeba ihned doplnit. Pokud požadujete pomoc, uveďte tyto údaje:**

13. Místo nehody
14. Druh nehody
15. Počet zraněných
16. Druh zranění

#### Použití v souladu s určením



**Pozor!**

**NESMÍ SE POUŽÍVAT K VYTÁPĚNÍ OBYTNÝCH MÍSTNOSTÍ V OBYTNÝCH BUDOVÁCH; PŘI POUŽITÍ VE VEŘEJNÝCH BUDOVÁCH JE TŘEBA DODRŽOVAT NÁRODNÍ USTANOVENÍ.**

Plynové topné těleso je určeno výhradně k vytápění staveníšť (hrubé stavby) apod. Každé jiné použití je použití v rozporu s určením. Za následné škody výrobce neručí.

#### K použití v souladu s určením patří také:

- Dodržování všech pokynů z návodu k obsluze a návodu k použití, který je součástí dodávky a
- Dodržování výrobcem předepsaných podmínek pro čištění a ošetřování.

#### **Plynové topné těleso se nesmí používat:**

- Pro vytápění uzavřených či obytných místností (obytné budovy) nebo pro provoz v takovýchto místnostech;
- V blízkosti hořlavých materiálů (např. papír, stavební materiály);
- Na místech, v nichž jsou skladovány/Jsou přítomny těkavé materiály (např. benzín, rozpouštědla, chemikálie) nebo v nichž může vzniknout výbušná atmosféra;
- Po svévolné konstrukční změně plynového topného tělesa;
- Při špatném, nepřipustném připojení ke zdroji plynu
- Na místech, jež nejsou dostatečně větrána.
- Jako zdroj vytápění na akcích a rodinných oslavách.

#### Likvidace

Pokyny pro likvidaci vyplývají z piktogramů umístěných na přístroji resp. obalu. Popis jednotlivých významů najdete v kapitole „Označení“.

#### **Likvidace přepravního obalu**

Obal chrání přístroj před poškozením při přepravě. Obalové materiály jsou zvoleny zpravidla podle jejich šetrnosti vůči životnímu prostředí a způsobu likvidace a lze je proto recyklovat.

Vrácení obalu do oběhu materiálu šetří suroviny a snižuje náklady na likvidaci odpadů.

Části obalu (např. fólie, styropor) mohou být nebezpečné pro děti. **Existuje riziko udušení!**

Části obalu uschovejte mimo dosah dětí, a co nejrychleji zlikvidujte.

#### Požadavky na obsluhu

Obsluha si musí před použitím přístroje pozorně přečíst návod k obsluze.

#### Kvalifikace

Kromě podrobného poučení odborníkem není pro používání přístroje nutná žádná speciální kvalifikace.

#### Minimální věk

Na přístroji smí pracovat jen osoby, jež dosáhly 16 let. Výjimku představuje využití mladistvých, pokud se toto

děje během profesního vzdělávání za účelem dosažení dovednosti pod dohledem školitele.

#### Školení

Používání přístroje vyžaduje pouze odpovídající poučení odborníkem resp. návodem k obsluze. Speciální školení není nutné.

#### Servis

#### **Máte technické otázky? Reklamací? Potřebujete náhradní díly nebo návod k obsluze?**

Na naší domovské stránce [www.guede.com](http://www.guede.com) Vám v oddílu **Servis** pomůžeme rychle a nebyrokraticky. Prosím pomozte nám pomoci Vám. Aby bylo možné Váš přístroj v případě reklamacie identifikovat, potřebujeme sériové číslo, objednávací číslo a rok výroby. Všechny tyto údaje najdete na typovém štítku. Abyste měli tyto údaje vždy po ruce, zapište si je prosím dole.

**Sériové číslo:**  
**Objednávací číslo:**  
**Rok výroby:**

**Tel.:** +49 (0) 79 04 / 700-360  
**Fax:** +49 (0) 79 04 / 700-51999  
**E-Mail:** [support@ts.guede.com](mailto:support@ts.guede.com)

#### Údržba a úschova

K čištění použijte měkký hadřík a jemný mýdlový roztok. Zabraňte přímému kontaktu agresivních čisticích prostředků s přístrojem. Nesmíte používat agresivní, těkavé či žíravé čisticí prostředky.

Plynové topné těleso nechte jednou ročně zkontrolovat kvalifikovaným autorizovaným odborníkem.

#### **Hadice musí být při poškození každopádně vyměněna.**

Přístroj chraňte před vlhkostí a prachem.

Při delším nepoužívání odpojte přístroj od plynové láhve a zakrytý uschovejte na suchém, pro děti nepřístupném místě.

## Vyhledávání a odstraňování poruch

Porucha	Příčina	Odstranění poruchy
Elektromotor se nerozběhne	Chybí proud	Zkontrolujte zástrčku
		Zkontrolujte zapojení do sítě
Piezozapalování nelze zapálit	Elektroda ve špatné poloze	Přizvěte odborníka
Chybí plyn	Prázdňá plynová láhev	Vyměňte plynovou láhev.
	Zavřený ventil na plynové lánvi	Otevřete ventil.
	Plynová hadice nebo netěsné přípojky	Netěsné místo vyhledejte sprejem na hledání netěsností a odstraňte
Hořák naskočí, plamen zhasne, jakmile pustíte plynový ventil	Tepelný prvek nebyl ještě dostatečně teplý.	Znovu se pokuste o zapnutí
	Pojistný termostat se vypnul	Přístroj nechte vychladnout, poté se znovu pokuste o zapnutí
Plamen hořáku zhasne během provozu	Příliš velký výstup plynu	Redukční ventil nechte zkontrolovat příp. vyměňte
	Prázdňá plynová láhev	Vyměňte plynovou láhev.
	Příliš malý přívod vzduchu	Zkontrolujte a vyčistěte mřížku motoru
		Zkontrolujte ventilátor
Vítr nebo průvan sfoukává plamen.	Přístroj postavte mimo vítr a průvan, přístroj nechte několik minut vychladnout, poté se znovu pokuste o zapnutí	

## Úvod

Aby ste zo svojej novej plynovej teplovzdušnej turbíny mali čo možno najdlhšie radosť, prečítajte si, prosím, pred uvedením do prevádzky pozorne návod na obsluhu a priložené bezpečnostné pokyny. Ďalej odporúčame, aby ste si návod na použitie uschovali pre prípad, že by ste si neskôr chceli znovu pripomenúť funkcie výrobku. V rámci neustáleho ďalšieho vývoja výrobku si vyhradzuje právo vykonávať technické zmeny s cieľom vylepšenia. **Pri tomto dokumente ide o originálny návod na obsluhu.**

## Popis prístroja (obr. A/B)

1. Ventilátor
2. Plášť
3. Podstavec
4. Rukoväť
5. Gombík piezozapaľovania
6. Zapínač/vypínač
7. Redukčný ventil
8. Prípojka plynová hadica/redukčný ventil
9. Prípojka plynová hadica/vyhrievacie teleso
10. Prípojka redukčný ventil/plynová fľaša
11. Gombík plynového ventilu
12. Ventil plynovej fľaše

## Technické údaje

### GGH 10

Prípojka:	230 V ~ 50 Hz
Vyhrievací výkon:	10 kW
Spotreba:	cca 0,73 kg/h
Pracovný tlak:	300 mbar
Výkon turbíny:	500 m <sup>3</sup> /h
Typ plynu:	propán/bután
Dĺžka napáj. kábla:	2 m
Stopnja zašтите:	IPX4
Hmotnosť:	5,4kg

### GGH 10 INOX

Prípojka:	230 V ~ 50 Hz
Vyhrievací výkon:	10 kW
Spotreba:	cca 0,73 kg/h
Pracovný tlak:	300 mbar
Výkon turbíny:	500 m <sup>3</sup> /h
Typ plynu:	propán/bután
Dĺžka napáj. kábla:	2 m
Stopnja zašтите:	IPX4
Hmotnosť:	5,5kg

### GGH 17 INOX

Prípojka:	230 V ~ 50 Hz
Vyhrievací výkon:	17 kW
Spotreba:	cca 1,24 kg/h
Pracovný tlak:	500 mbar
Výkon turbíny:	500 m <sup>3</sup> /h
Typ plynu:	propán/bután
Dĺžka napáj. kábla:	2 m
Stopnja zašтите:	IPX4
Hmotnosť:	7kg

## Všeobecné bezpečnostné pokyny



Pred uvedením tohto prístroja do prevádzky si prečítajte a dodržujte všetky tieto pokyny. Bezpečnostné pokyny dobre uschovajte!

Používajte len vonku a mimo horľavých materiálov.

### Bezpečná práca

#### Udržujte svoje pracovisko v poriadku!

Neporiadok na pracovisku môže mať za následok úrazy.

#### Berte ohľad na vplyvy okolia!

Prístroj nevystavujte dažďu.

Prístroj nepoužívajte vo vlhkom alebo mokrom prostredí.

Zaistite dobré osvetlenie.

Prístroj nepoužívajte v blízkosti horľavých kvapalín či plynov. (okrem látok potrebných na prevádzku – v tomto prípade propán/bután.

#### Ostatné osoby držte v bezpečnej vzdialenosti!

Ostatné osoby, najmä deti nenechajte dotýkať sa prístroja a kábla. Udržujte ich v dostatočnej vzdialenosti od svojho pracoviska.

#### Svoj prístroj dobre ukladajte!

Prístroj, ktorý nepoužívate, by ste mali uložiť na suchom, uzamknutom mieste mimo dosahu detí.

#### Svoj prístroj nepreťažujte!

Lepšie a bezpečnejšie budete pracovať pri výkone, na ktorý je prístroj dimenzovaný.

#### Používajte správny prístroj!

Prístroj nepoužívajte na účely, na ktoré nie je určený.

#### Svoj prístroj zaistite!

Prístroj pripevnite odborné podľa popisu v oddiele „Montáž“.

#### Starajte sa o svoje náradie!

Dodržujte predpisy o údržbe a pokyny.

Pravidelne kontrolujte kábel náradia a v prípade poškodenia ho nechajte vymeniť u autorizovaného odborníka.

Pravidelne kontrolujte predlžovací kábel a v prípade poškodenia ho vymeňte. Rukoväti udržiavajte suché, bez stôp oleja a tuku.



<b>Grelec plina</b>		GGH 10 INOX
Číslo tovaru		85005
<b>Ohrevný výkon</b>		
Menovitý ohrevný výkon	P <sub>nom</sub>	10 kW
Minimálny ohrevný výkon (indikatívne)	P <sub>min</sub>	- kW
Maximálny trvalý ohrevný výkon	P <sub>max</sub>	- kW
<b>Palivo</b>		
Prosím, vyberte druh paliva	[plynový]	[G30]
Emisie vykurovania miestnosti (*)	NO <sub>x</sub>	93,25 [mg/kWh <sub>vstup</sub> ] (GCV)
<b>Dodatočná spotreba elektrického prúdu</b>		
Pri menovitom ohrevnom výkone	el <sub>max</sub>	- kW
Pri minimálnom ohrevnom výkone	el <sub>min</sub>	- kW
V režime Stand-by	el <sub>SB</sub>	- W
<b>Príkion zapalovacieho plameňa</b>		
Príkion zapalovacieho plameňa (ak je k dispozícii)	P <sub>pilot</sub>	0 kW
<b>Tepelná účinnosť (NCV)</b>		
pri menovitom tepelnom výkone	η <sub>th, nom</sub>	100 %
pri minimálnom tepelnom výkone (smerná hodnota)	η <sub>th, min</sub>	- %
<b>Typ prenosu tepla/regulácie teploty v miestnosti (vyberte jedno)</b>		
Jednostupňový prenos tepla bez regulácie teploty v miestnosti		x
Dva alebo viac manuálnych stupňov bez regulácie teploty v miestnosti		-
S reguláciou teploty v miestnosti prostredníctvom mechanického termostatu		-
S elektronickou reguláciou teploty v miestnosti		-
Elektronická regulácia teploty v miestnosti a denné spínacie hodiny		-
Elektronická regulácia teploty v miestnosti a týždenné spínacie hodiny		-
<b>Ďalšie možnosti regulácie (možnosť viacnásobného výberu)</b>		
Regulácia teploty v miestnosti s detekciou prítomnosti		-
Regulácia teploty v miestnosti s detekciou stavu otvoreného okna		-
S možnosťou diaľkovej regulácie		-
S adaptívnou reguláciou zapínania		-
S obmedzením prevádzkovej doby		-
S teplotným senzorom „Black Bulb“, čierne		-
Ročný stupeň využitia vykurovania miestnosti		η <sub>s</sub> : 90 %
Index energetickej účinnosti		-
Trieda energetickej účinnosti		A

(\*) NO<sub>x</sub> = oxidy dusíka

<b>Grelec plina</b>		GGH 17 INOX
Číslo tovaru		85006
<b>Ohrevný výkon</b>		
Menovitý ohrevný výkon	P <sub>nom</sub>	10 kW
Minimálny ohrevný výkon (indikatívne)	P <sub>min</sub>	- kW
Maximálny trvalý ohrevný výkon	P <sub>max</sub>	- kW
<b>Palivo</b>		
Prosím, vyberte druh paliva	[plynový]	[G30]
Emisie vykurovania miestnosti (*)	NO <sub>x</sub>	114,53 [mg/kWh <sub>vstup</sub> ] (GCV)
<b>Dodatočná spotreba elektrického prúdu</b>		
Pri menovitom ohrevnom výkone	el <sub>max</sub>	- kW
Pri minimálnom ohrevnom výkone	el <sub>min</sub>	- kW
V režime Stand-by	el <sub>SB</sub>	- W
<b>Príkion zapalovacieho plameňa</b>		
Príkion zapalovacieho plameňa (ak je k dispozícii)	P <sub>pilot</sub>	0 kW
<b>Tepelná účinnosť (NCV)</b>		
pri menovitom tepelnom výkone	η <sub>th, nom</sub>	100 %
pri minimálnom tepelnom výkone (smerná hodnota)	η <sub>th, min</sub>	- %
<b>Typ prenosu tepla/regulácie teploty v miestnosti (vyberte jedno)</b>		
Jednostupňový prenos tepla bez regulácie teploty v miestnosti		x
Dva alebo viac manuálnych stupňov bez regulácie teploty v miestnosti		-
S reguláciou teploty v miestnosti prostredníctvom mechanického termostatu		-
S elektronickou reguláciou teploty v miestnosti		-
Elektronická regulácia teploty v miestnosti a denné spínacie hodiny		-
Elektronická regulácia teploty v miestnosti a týždenné spínacie hodiny		-
<b>Ďalšie možnosti regulácie (možnosť viacnásobného výberu)</b>		
Regulácia teploty v miestnosti s detekciou prítomnosti		-
Regulácia teploty v miestnosti s detekciou stavu otvoreného okna		-
S možnosťou diaľkovej regulácie		-
S adaptívnou reguláciou zapínania		-
S obmedzením prevádzkovej doby		-
S teplotným senzorom „Black Bulb“, čierny		-
Ročný stupeň využitia vykurovania miestnosti		η <sub>s</sub> : 90 %
Index energetickej účinnosti		-
Trieda energetickej účinnosti		A

(\*) NO<sub>x</sub> = oxidy dusíka

### Buďte pozorní!

Dávajte pozor na to, čo robíte. K práci pristupujte rozumne. Prístroj nepoužívajte, ak ste unavení.

### Skontrolujte, či prístroj nie je poškodený!

Pred ďalším používaním prístroja je potrebné pozorne prezrieť ochranné zariadenia a ľahko poškodené súčasti, či ešte bezchybne fungujú.

Skontrolujte, či pohyblivé súčasti fungujú bezchybne a nie sú vzpričené alebo poškodené.

Všetky súčasti musia byť správne namontované a musia spĺňať všetky podmienky tak, aby bola zaistená bezchybná prevádzka prístroja.

Poškodené ochranné zariadenia a súčasti je potrebné nechať opraviť alebo vymeniť v autorizovanej dielni, ak nie je v návode na použitie uvedené niečo iné.

Poškodené spínače nechajte vymeniť v servisnej dielni.

Nepoužívajte prístroje, pri ktorých sa nedá zapnúť a vypnúť spínač.

### VÝSTRAHA!

Použitie iného príslušenstva môže pre vás znamenať riziko úrazu.

### Svoj prístroj nechajte opraviť len u elektrikára!

Tento prístroj zodpovedá príslušným bezpečnostným ustanoveniam. Opravy smie vykonávať iba elektrikár s použitím originálnych náhradných dielov, inak to môže pre používateľa znamenať riziko úrazu.

### Bezpečnostné pokyny špecifické pre prístroj



- Tento prístroj sa smie používať len vonku, musí však byť chránený pred vlhkom, resp. dažďom.
- Plynová fľaša musí byť zásadne a predovšetkým počas prevádzky chránená pred mínusovými teplotami, resp. mrazom.
- Prístroj sa smie používať len na vyhrievanie.
- **Pozor! Skúška tesnosti s otvoreným plameňom je striktné zakázaná.**
- Neuvádzajte do prevádzky pod úrovňou zeme.
- Prístroj počas prevádzky nikdy nepremiestňujte a nezdvíhajte.
- **Plochu sálania umiestnite minimálne 2 m od osôb a všetkých horľavých látok.**
- Dodržujte vzdialenosť 50 cm medzi stenami a zadnou časťou alebo stranami prístroja.
- Pri úniku plynu (zápach) ihneď zavrite ventil plynovej fľaše a prístroj udrzte mimo dosahu všetkých horľavých zdrojov.
- **Skontrolujte tesnosť všetkých spojov.**
- V prípade, že únik plynu trvá, pred opätovným uvedením do prevádzky prizvite bezpodmienečne odborníka.
- Montáž a údržba prístroja musí zodpovedať zákonom a predpisom krajiny, v ktorej sa prístroj používa.
- Plynovú fľašu nikdy neobracajte, aj keď sa zdá byť prázdna! Tento postup môže viesť k upchaniu hadice zvyškami plynovej fľaše a spôsobiť tak riziko požiaru a okamžité poškodenie prístroja.
- Ochrannú mrežu a/alebo iné časti vyhrievacieho telesa nikdy nedemontujte.
- Deti držte mimo dosahu horáka.
- Prístroj neprevádzkujte nikdy bez dozoru!
- Prístroj nikdy nezakrývajte!
- Prístroj nepoužívajte nikdy na sušenie textílií a pod.!
- Nikdy sa nedotýkajte ochrannej mreže a tepelného štítu, môže to viesť k vážnym popáleninám!

### Pokyny na montáž a uvedenie do prevádzky (obr. A/B/C)

**Prístroj nepoužívajte nikdy v blízkosti plameňov, iskier či horľavých látok.** (okrem látok potrebných na prevádzku – v tomto prípade propán/bután. Prístroj prevádzkujte v rovnej a stabilnej polohe.

#### Krok 1 (C/1)

Zástrčku zastrčte do zásuvky (230 V ~ 50 Hz).

#### Krok 2 (C/2)

- Redukčný ventil (B/7) spojte s prípojkou plynovej hadice (B/8).
- Redukčný ventil (B/7) so zapojenou plynovou hadicou pripevnite k ventilu plynovej fľaše (B/12).
- Prípojku plynovej hadice (B/9) spojte s vyhrievacím telesom.

#### Krok 3 (C/3)

Vyskrutkujte ventil plynovej fľaše (B/12).



**Skrutkovacie uzávery skontrolujte sprejom na hľadanie netesností alebo mydlovým lúhom. Prípadne znovu dotiahnite.**

#### Krok 4 (obr. C/4)

Stlačte zapínač/vypínač (A/6).

#### Krok 5 (obr. C/5)

Zo strany nasávania skontrolujte, či sa ventilátor (A/1) točí.

#### Krok 6 (obr. C/6)

- Ak sa ventilátor (A/1) točí, gombík plynového ventilu (A/11) držte stlačený a súčasne opakovane tlačte zapaľovacie tlačidlo (A/5), kým sa nezapáli horák.
- Gombík plynového ventilu (A/11) držte stlačený ešte cca 10 až 20 sekúnd.
- Skontrolujte, či plynové vyhrievacie teleso kontinuálne pracuje.

### Vypnutie (obr. D)

#### Krok 1 (obr. D/1)

Pre vypnutie plynového vyhrievacieho telesa zaskrutkujte vždy najprv ventil plynovej fľaše (B/12).

#### Krok 2 (obr. D/2)

Prístroj vypnite na zapínači/vypínači (A6).

#### Krok 3

Zástrčku vyťahnite zo zásuvky, čím odpojte prístroj od siete.

### Výmena plynovej fľaše

- Vymieňajte vždy vonku a z dosahu plameňov či horľavých zdrojov bez prítomnosti ďalšej osoby takto!
- Zavrite ventil plynovej fľaše. (B/12)
- Odskrutkujte redukčný ventil (7).
- Zaisťte, aby bolo k dispozícii tesnenie redukčného ventilu.
- Prístroj pripojte k novej plynovej fľaši a postupujte podľa popisu v kapitole „Pokyny na montáž a uvedenie do prevádzky“.

### Označenie

#### Bezpečnosť produktu:

Produkt zodpovedá príslušným normám EÚ	

#### Zákazy:

Zákaz ohňa!	Zákaz prevádzky v uzatvorených priestoroch!
Zákaz fajčenia!	Zákaz ťahania za zástrčku!

#### Výstraha:

Výstraha/pozor	Výstraha pred horúcim povrchom
Výstraha pred nebezpečným elektrickým napätím	Výstraha pred nebezpečným elektrickým napätím

#### Príkazy:

Všeobecná zákazová značka	Pred použitím si prečítajte návod na obsluhu
Plynovú fľašu zaistíte proti prepadnutiu	Pred otvorením alebo údržbou vytiahnite zástrčku zo zásuvky

#### Ochrana životného prostredia:

Odpad zlikvidujte odborne tak, aby ste neškodili životnému prostrediu.	Obalový materiál z lepenky je možné odovzdať s cieľom recyklácie do zberne.
Chybné a/alebo likvidované elektrické či elektronické prístroje sa musia odovzdať do príslušných zberní.	

#### Obal:

Chráňte pred vlhkom	Obal musí smerovať hore

Interseroh-Recycling	
----------------------	--

#### Technické údaje:

Vyhrievací výkon	Hmotnosť
Výkon turbíny	Pracovný tlak
Typ plynu	Spotreba

#### Záruka

Záručná lehota je 12 mesiacov pri priemyselnom použití, 24 mesiacov pre spotrebiteľa a začína dňom nákupu prístroja.

Záruka sa vzťahuje výhradne na nedostatky spôsobené chybou materiálu alebo výrobnou chybou. Pri reklamácii v záručnej lehote je potrebné priložiť originálny doklad o kúpe s dátumom predaja.

Do záruky nepatrí neodborné použitie, ako napr. preťaženie prístroja, použitie násilia, poškodenie cudzím zásahom alebo cudzími predmetmi, nedodržanie návodu na použitie a montáž a normálne opotrebenie.

#### Zvyškové nebezpečenstvá a ochranné opatrenia

##### TEPELNÉ ZVYŠKOVÉ NEBEZPEČENSTVÁ

###### Popáleniny

**Tepelný štít a ochranná mreža sú počas prevádzky veľmi horúce a môžu pri dotyku spôsobiť vážne popáleniny.**

*Ochranné mreže a tepelného štítu sa nie je možné dotýkať.*

##### OHROZENIE MATERIÁLMI A INÝMI LÁTKAMI

###### Kontakt, vdychnutie

**Vdychnutie propánu či butánu môže poškodiť zdravie. Dbajte na to, aby všetky prípojky boli tesné a prístroj používajte len vonku alebo v dobre vetraných priestoroch.**

**Pri prevádzke tepelného žiaríča sa spotrebáva veľké množstvo kyslíka, v malých miestnostiach to môže mať za následok nedostatok kyslíka.**

*V obytných miestnostiach a spálňach je prevádzka zakázaná.*

###### Požiar alebo explózia

**V okolí ľahko horľavých látok existuje najvyššie riziko požiaru a explózie.**

*Nechajte minimálne 2 m odstup na všetkých stranách!*

*Neprevádzkujte v blízkosti horľavých látok.*

*Nepoužívajte na sušenie textílií či iných horľavých látok.*

#### Správanie v prípade núdze

Zaveďte úrazu zodpovedajúcu potrebnú prvú pomoc a vyzvite čo možno najrýchlejšie kvalifikovanú lekársku pomoc.

Chráňte zraneného pred ďalšími úrazmi a upokojte ho.

Pre prípadnú nehodu musí byť na pracovisku vždy poruke lekárnička prvej pomoci podľa DIN 13164. Materiál, ktorý si z lekárničky vezmete, je potrebné ihneď doplniť.

Ak požadujete pomoc, uveďte tieto údaje:

17. Miesto nehody
18. Druh nehody
19. Počet zranených
20. Druh zranenia

#### Použitie v súlade s určením



**Pozor!**

**NESMIE SA POUŽÍVAŤ NA VYKUROVANIE OBYTNÝCH MIESTNOSTÍ V OBYTNÝCH BUDOVÁCH; PRI POUŽITÍ VO VEREJNÝCH BUDOVÁCH JE POTREBNÉ DODRŽIAVAŤ NÁRODNÉ USTANOVENIA.**

Plynové vyhrievacie teleso je určené výhradne na vyhrievanie stavenísk (hrubé stavby) a pod. Každé iné použitie je použitie v rozpore s určením. Za následné škody výrobca neručí.

K použitiu v súlade s určením patrí tiež:

- dodržiavanie všetkých pokynov z návodu na obsluhu a návodu na použitie, ktorý je súčasťou dodávky a
- dodržiavanie výrobcom predpísaných podmienok na čistenie a ošetrovanie.

**Plynové vyhrievacie teleso sa nesmie používať:**

- na vykurovanie uzatvorených či obytných miestností (obytné budovy) alebo na prevádzku v takýchto miestnostiach;
- v blízkosti horľavých materiálov (napr. papier, stavebné materiály);
- na miestach, v ktorých sú skladované/sú prítomné prchavé materiály (napr. benzín, rozpúšťadlá, chemikálie) alebo v ktorých môže vzniknúť výbušná atmosféra;
- po svojoľnej konštrukčnej zmene plynového vyhrievacieho telesa;
- pri zlom, neprípustnom pripojení k zdroju plynu;
- na miestach, ktoré nie sú dostatočne vetrané;
- ako zdroj vykurovania na akciách a rodinných oslavách.

#### Likvidácia

Pokyny na likvidáciu vyplývajú z piktogramov umiestnených na prístroji, resp. obale. Popis jednotlivých významov nájdete v kapitole „Označenia“.

#### Likvidácia prepravného obalu

Obal chráni prístroj pred poškodením pri preprave. Obalové materiály sú zvolené spravidla podľa ich šetrnosti voči životnému prostrediu a spôsobu likvidácie a je možné ich preto recyklovať. Vrátanie obalu do obehu materiálu šetrí suroviny a znižuje náklady na likvidáciu odpadov. Časti obalu (napr. fólia, styropor) môžu byť nebezpečné pre deti. **Existuje riziko udusenía!** Časti obalu uschovajte mimo dosahu detí, a čo najrýchlejšie zlikvidujte.

#### Požiadavky na obsluhu

Obsluha si musí pred použitím prístroja pozorne prečítať návod na obsluhu.

#### Kvalifikácia

Okrem podrobného poučenia odborníkom nie je na používanie prístroja nutná žiadna špeciálna kvalifikácia.

#### Minimálny vek

Na prístroji smú pracovať len osoby, ktoré dosiahli 16 rokov. Výnimku predstavuje využitie mladistvých, ak sa to deje počas profesijného vzdelávania s cieľom dosiahnutia zručností pod dohľadom školiteľa.

#### Školenie

Používanie prístroja vyžaduje iba zodpovedajúce poučenie odborníkom, resp. návodom na obsluhu. Špeciálne školenie nie je nutné.

#### Servis

Máte technické otázky? **Reklamáciu? Potrebujete náhradné diely alebo návod na obsluhu?**

Na našej domovskej stránke [www.guede.com](http://www.guede.com) vám v oddiele **Servis** pomôžeme rýchlo a nebyrokraticky. Pomôžte nám, prosím, aby sme mohli pomôcť vám. Aby bolo možné váš prístroj v prípade reklamácie identifikovať, potrebujeme sériové číslo, objednávacie číslo a rok výroby. Všetky tieto údaje nájdete na typovom štítku. Aby ste mali tieto údaje vždy poruke, zapíšte si ich, prosím, dole.

**Sériové číslo:**  
**Objednávacie číslo:**  
**Rok výroby:**

**Tel.:** +49 (0) 79 04 / 700-360  
**Fax:** +49 (0) 79 04 / 700-51999  
**E-mail:** [support@ts.guede.com](mailto:support@ts.guede.com)

#### Údržba a úschova

Na čistenie použite mäkkú handričku a jemný mydlový roztok. Zabráňte priamemu kontaktu agresívnych čistiacich prostriedkov s prístrojom. Nesmiete používať agresívne, prchavé či žieravé čistiace prostriedky.

Plynové vyhrievacie teleso nechajte raz ročne skontrolovať kvalifikovaným autorizovaným odborníkom.

**Hadica musí byť pri poškodení v každom prípade vymenená.**

Prístroj chráňte pred vlhkosťou a prachom.

Pri dlhšom nepoužívaní odpojte prístroj od plynovej fľaše a zakrytý uschovajte na suchom, pre deti neprístupnom mieste.

## Vyhľadávanie a odstraňovanie porúch

Porucha	Príčina	Odstránenie poruchy
Elektromotor sa nerozbehne	Chýba prúd	Skontrolujte zástrčku
		Skontrolujte zapojenie do siete
Piezozapalovanie nie je možné zapáliť	Elektróda v zlej polohe	Prizvite odborníka
Chýba plyn	Prázdna plynová fľaša	Vymeňte plynovú fľašu.
	Zatvorený ventil na plynovej fľaši	Otvorte ventil.
	Plynová hadica alebo netesné prípojky	Netesné miesto vyhľadajte sprejom na hľadanie netesností a odstráňte
Horák naskočí, plameň zhasne, hneď ako pustíte plynový ventil	Tepelný prvok nebol ešte dostatočne teplý.	Znovu sa pokúste o zapnutie
	Poistný termostat sa vypol	Prístroj nechajte vychladnúť, potom sa znovu pokúste o zapnutie
Plameň horáka zhasne počas prevádzky	Príliš veľký výstup plynu	Redukčný ventil nechajte skontrolovať, príp. vymeňte
	Prázdna plynová fľaša	Vymeňte plynovú fľašu.
	Príliš malý privod vzduchu	Skontrolujte a vyčistite mriežku motora
		Skontrolujte ventilátor
Vietor alebo prievan sfukuje plameň.	Prístroj postavte mimo vetra a prievanu, prístroj nechajte niekoľko minút vychladnúť, potom sa znovu pokúste o zapnutie	

## Inleiding

Om van uw nieuwe hete lucht gas kanon zo lang mogelijk plezier te hebben, bevelen wij u aan de gebruiksaanwijzing en de bijgesloten veiligheidsinstructies voor het in bedrijf stellen zorgvuldig te lezen. Verder wordt aanbevolen de gebruiksaanwijzing te bewaren voor het geval dat de functies van het apparaat later nogmaals in het geheugen ververst moeten worden. In het kader van een continue productontwikkeling behouden wij ons het recht voor technische wijzigingen aan te brengen.

**Dit document betreft de originele gebruiksaanwijzing.**

## Beschrijving (afb. A/B)

1. Ventilator
2. Ommanteling
3. Sokkel
4. Greep
5. Piëzo-ontstekingsknop
6. Aan/uit-schakelaar
7. Drukregelaar
8. Aansluiting gaslang/drukregelaar
9. Aansluiting gaslang/verwarmer
10. Aansluiting drukregelaar/gasfles
11. Gasventielknop
12. Gasflesventiel

## Technische gegevens

### GGH 10

<b>Aansluiting:</b>	230 V~50 Hz
<b>Verwarmingsvermogen:</b>	10 kW
<b>Verbruik:</b>	ca. 0,73 kg/h
<b>Werkdruk:</b>	300 mbar
<b>Ventilatorvermogen:</b>	500 m <sup>3</sup> /h
<b>Gassoort:</b>	Propaan/Butaan
<b>Lengte Aansluitkabel:</b>	2 m
<b>Beschermgraad:</b>	IPX4
<b>Gewicht:</b>	5,4kg

### GGH 10 INOX

<b>Aansluiting:</b>	230 V~50 Hz
<b>Verwarmingsvermogen:</b>	10 kW
<b>Verbruik:</b>	ca. 0,73 kg/h
<b>Werkdruk:</b>	300 mbar
<b>Ventilatorvermogen:</b>	500 m <sup>3</sup> /h
<b>Gassoort:</b>	Propaan/Butaan
<b>Lengte Aansluitkabel:</b>	2 m
<b>Beschermgraad:</b>	IPX4
<b>Gewicht:</b>	5,5kg

### GGH 17 INOX

<b>Aansluiting:</b>	230 V~50 Hz
<b>Verwarmingsvermogen:</b>	17 kW
<b>Verbruik:</b>	ca. 1,24 kg/h
<b>Werkdruk:</b>	500 mbar
<b>Ventilatorvermogen:</b>	500 m <sup>3</sup> /h
<b>Gassoort:</b>	Propaan/Butaan
<b>Lengte Aansluitkabel:</b>	2 m
<b>Beschermgraad:</b>	IPX4
<b>Gewicht:</b>	7 kg

## Algemene veiligheidsinstructies



Lees en volg alle aanwijzingen op voordat dit apparaat in gebruik wordt genomen.

Volg de veiligheidsaanwijzingen op de juiste wijze goed op!

Gebruik alleen buitenshuis en uit de buurt van brandbare materialen.

### Veilig werken

#### **Houd de werkomgeving op orde!**

Wanorde op de werkplek kan ongevallen tot gevolg hebben.

#### **Houd rekening met omgevingsinvloeden**

Plaats het apparaat niet in de regen.

Gebruik het apparaat niet in een vochtige of natte omgeving.

Zorg voor een goede verlichting.

Gebruik het apparaat niet in de buurt van brandbare vloeistoffen of gassen (met uitzondering van de voor het gebruik benodigde stoffen – in dit geval propaan/butaan).

#### **Houd andere personen op afstand!**

Laat andere personen, speciaal kinderen, het apparaat of het snoer niet aanraken. Houd ze op afstand van de werkomgeving.

#### **Juiste opslag!**

Niet in gebruik zijnde apparaten moeten op een droge, afgesloten plaats en buiten het bereik van kinderen opgeslagen worden.

#### **Overbelast uw apparaat niet!**

U werkt beter en veiliger in het aangegeven gebruiksgebied.

#### **Gebruik het juiste apparaat!**

Gebruik het apparaat niet voor doeleinden waarvoor dit niet bestemd is.

#### **Maak het apparaat vast!**

Monteer nu het apparaat als in het hoofdstuk "Montage" beschreven.

#### **Onderhoud uw apparaat zorgvuldig!**

Volg de onderhoudsvoorschriften en de aanwijzingen.

Gasvarmer		GGH 10 INOX
Artikelnr.		85005
<b>Verwarmingsvermogen</b>		
Nominaal verwarmingsvermogen	P <sub>nom</sub>	10 kW
Minimaal verwarmingsvermogen (indicatief)	P <sub>min</sub>	- kW
Maximaal continu verwarmingsvermogen	P <sub>max</sub>	- kW
<b>Brandstof</b>		
Selecteer het brandstoftype	[gasvormig]	[G30]
Emissie door ruimteverwarming (*)	NO <sub>x</sub>	93,25 [mg/kWh <sub>input</sub> ] (GCV)
<b>Extra stroomverbruik</b>		
Bij nominaal verwarmingsvermogen	e <sub>lmax</sub>	- kW
Bij minimaal verwarmingsvermogen	e <sub>lmin</sub>	- kW
In de stand-bymodus	e <sub>lSB</sub>	- W
<b>Benodigd vermogen van de waakvlam</b>		
Benodigd vermogen van de waakvlam (indien aanwezig)	P <sub>pilot</sub>	0 kW
<b>Thermisch rendement (NCV)</b>		
bij nominaal verwarmingsvermogen	η <sub>th, nom</sub>	100%
bij minimaal verwarmingsvermogen (richtwaarde)	η <sub>th, min</sub>	- %
<b>Type warmteafgifte/kamertemperatuurregeling (selecteer één)</b>		
Eén stand voor warmteafgifte zonder kamertemperatuurregeling		x
Twee of meer handmatige standen zonder kamertemperatuurregeling		-
Met kamertemperatuurregeling via mechanische thermostaat		-
Met elektronische kamertemperatuurregeling		-
Elektronische kamertemperatuurregeling plus dagtimer		-
Elektronische kamertemperatuurregeling plus weektimer		-
<b>Andere regelingsopties (meerdere selecties mogelijk)</b>		
Kamertemperatuurregeling met aanwezigheidsdetectie		-
Kamertemperatuurregeling met detectie van de openingstoestand van ramen		-
Met afstandsregelingsoptie		-
Met adaptieve inschakelregeling		-
Met werkingstijdbegrenzing		-
Met 'Black Bulb'-temperatuursensor, zwart		-
<b>Jaarlijkse energie-efficiëntie voor ruimteverwarming</b>		
Jaarlijkse energie-efficiëntie voor ruimteverwarming		η <sub>s</sub> : 90%
Energie-efficiëntie-index		-
Energie-efficiëntieklasse		A

(\*) NO<sub>x</sub> = stikstofoxide



Gasvarmer		GGH 17 INOX
Artikelnr.		85006
<b>Verwarmingsvermogen</b>		
Nominaal verwarmingsvermogen	P <sub>nom</sub>	17 kW
Minimaal verwarmingsvermogen (indicatief)	P <sub>min</sub>	- kW
Maximaal continu verwarmingsvermogen	P <sub>max</sub>	- kW
<b>Brandstof</b>		
Selecteer het brandstoftype	[gasvormig]	[G30]
Emissie door ruimteverwarming (*)	NO <sub>x</sub>	114,53 [mg/kWh <sub>input</sub> ] (GCV)
<b>Extra stroomverbruik</b>		
Bij nominaal verwarmingsvermogen	el <sub>max</sub>	- kW
Bij minimaal verwarmingsvermogen	el <sub>min</sub>	- kW
In de stand-bymodus	el <sub>SB</sub>	- W
<b>Benodigd vermogen van de waakvlam</b>		
Benodigd vermogen van de waakvlam (indien aanwezig)	P <sub>pilot</sub>	0 kW
<b>Thermisch rendement (NCV)</b>		
bij nominaal verwarmingsvermogen	η <sub>th, nom</sub>	100%
bij minimaal verwarmingsvermogen (richtwaarde)	η <sub>th, min</sub>	- %
<b>Type warmteafgifte/kamertemperatuurregeling (selecteer één)</b>		
Eén stand voor warmteafgifte zonder kamertemperatuurregeling		x
Twee of meer handmatige standen zonder kamertemperatuurregeling		-
Met kamertemperatuurregeling via mechanische thermostaat		-
Met elektronische kamertemperatuurregeling		-
Elektronische kamertemperatuurregeling plus dagtimer		-
Elektronische kamertemperatuurregeling plus weektimer		-
<b>Andere regelingsopties (meerdere selecties mogelijk)</b>		
Kamertemperatuurregeling met aanwezigheidsdetectie		-
Kamertemperatuurregeling met detectie van de openingstoestand van ramen		-
Met afstandsregelingsoptie		-
Met adaptieve inschakelregeling		-
Met werkingstijdbegrenzing		-
Met 'Black Bulb'-temperatuursensor, zwart		-
Jaarlijkse energie-efficiëntie voor ruimteverwarming		η <sub>s</sub> : 90%
Energie-efficiëntie-index		-
Energie-efficiëntieklasse		A

(\*) NO<sub>x</sub> = stikstofoxide

Controleer regelmatig het elektrische snoer van het apparaat en laat het bij beschadigingen door een erkende vakman vervangen.

Controleer de verlengkabels regelmatig en vervang deze, als ze zijn beschadigd.

Houd de handgrepen droog en vrij van olie en vet.

### Wees oplettend!

Let op wat er gedaan wordt. Ga met verstand te werk.

Gebruik het apparaat niet bij vermoeidheid.

### Controleer het apparaat op eventuele beschadigingen!

Vóór het gebruik van het apparaat moeten veiligheidsdelen of licht beschadigde onderdelen zorgvuldig op een perfecte en bedoelde functie onderzocht worden.

Controleer of de bewegende onderdelen goed functioneren en niet klemmen en of de onderdelen zijn beschadigd.

Alle onderdelen moeten op juiste wijze gemonteerd zijn en aan alle voorwaarden voldoen om een goed gebruik van het apparaat te waarborgen.

Beschadigde veiligheids- en andere onderdelen moeten vakkundig door een erkende werkplaats gerepareerd of vervangen worden, voorzover niets anders in de gebruiksaanwijzing daarover is aangegeven.

Laat beschadigde schakelaars door een werkplaats van de klantendienst vervangen.

Gebruik geen elektrische apparaten waarvan de schakelaar zich niet laat in- en/of uitschakelen.

### WAARSCHUWING!

Het gebruik van andere accessoires kan letselgevaar betekenen.

### Laat uw apparaat door een vakkundige persoon repareren!

Dit apparaat voldoet aan de desbetreffende veiligheidsbepalingen. Reparaties mogen uitsluitend door een vakkundige persoon uitgevoerd worden waarbij originele reserveonderdelen gebruikt dienen te worden; in ander geval kunnen ongevallen voor de gebruiker ontstaan.

### Veiligheidsinstructies specifiek voor dit apparaat



- **Dit apparaat mag slechts gebruikt worden maar dient in ieder geval tegen vocht en regen beschermd te worden.**
- De gasfles dient beslist en vooral tijdens het gebruik tegen mintemperaturen, resp. vorst beschermd te worden.
- Het apparaat mag uitsluitend voor verwarmingsdoelen gebruikt worden.
- **Let op! De dichtheidstest met open vlam is strikt verboden.**
- Niet onder de begane grond gebruiken.
- Het apparaat nooit tijdens het gebruik verplaatsen of optillen.
- **De stralingsvlak minimaal 2 m van personen en alle soorten brandbare stoffen houden.**
- Een minimale afstand van 50 cm tussen wanden en het achterste deel houden.
- Bij gasverlies (geur) onmiddellijk het gasflesventiel sluiten en het apparaat van elke brandbron ver verwijderd houden.
- **De dichtheid van alle verbindingpunten testen.**
- Indien het gasverlies niet stopt, schakel voor verder gebruik absoluut een vakman in ter advisering.
- Het inbouwen en onderhoud van het apparaat dienen overeenkomstig te zijn aan de wetten en

voorschriften van het betreffende land waar het apparaat wordt gebruikt.

- De gasfles nooit op zijn kop houden, ook niet als deze leeg is. Een dergelijke stap kan een verstopping van de slang teweegbrengen met resten uit de gasfles en brandgevaar en directe beschadiging van het apparaat veroorzaken.
- Het beschermrooster en/of andere onderdelen van de verwamer nooit demonteren.
- Kinderen ver van de brander houden.
- Het apparaat nooit onbewaakt gebruiken!
- Het apparaat nooit afdekken!
- Het apparaat nooit voor het drogen van textielstoffen en dergelijk gebruiken!
- Nooit het beschermrooster en het hittedeksel aanraken; dit kan tot zware verbrandingen leiden!

### Opbouw- en inbedrijfstelling (afb. A/B/C)

**Gebruik het apparaat nooit in de buurt van vlammen, vonken of brandbare stoffen** (met uitzondering van de voor het gebruik benodigde stoffen – in dit geval propaan/butaan).

Gebruik het apparaat in een vlakke en stabiele positie.

#### Stap 1 (C/1)

De netstekker in een stopcontact aansluiten (230 V~50 Hz).

#### Stap 2 (C/2)

- Drukregelaar (B/7) met de gasslangaansluiting (B/8) verbinden.
- Drukregelaar (B/7) met de aangesloten gasslang met het gasflesventiel (B/12) verbinden.
- Gasslangaansluiting (B/9) met de verwamer verbinden.

#### Stap 3 (C/3)

Gasflesventiel (B/12) opendraaien.



**Schroefaansluitingen met spray behandelen om op gaslekkages te testen. Eventueel nogmaals vast nadraaien.**

#### Stap 4 (afb. C/4)

Aan/uit-schakelaar (6) gebruiken.

#### Stap 5 (afb. C/5)

Vanaf de aanzuigkant controleren of de ventilator (A/1) draait.

#### Stap 6 (afb. C/6)

- Indien de ventilator (A/1) draait, gasventielknop (A/11) ingedrukt houden en tegelijk herhaaldelijk op de ontstekingsknop (A/5) drukken tot de brander zich ontsteekt.
- Gasventielknop (A/11) noch ca. 10 tot 20 seconden ingedrukt houden.
- Controleren of de gasverwarmer continue werkt.

### Uitschakelen (afb. D)

#### Stap 1 (afb. D/1)

Om de gasverwarmer uit te schakelen draai altijd eerst het gasflesventiel (B/12) dicht.

#### Stap 2 (afb. D/2)

Schakel het apparaat d.m.v. de aan/uit-schakelaar (A6) uit.

#### Stap 3

Neem de netstekker uit, om het apparaat van het stroomnet af te koppelen.

## Gasfles wisselen

- Altijd buiten en ver van alle vlammen of bandbronnen en bij afwezigheid van andere personen als volgt te werk gaan!
- Het ventiel van de gasfles afsluiten (B/12).
- De drukregelaar (7) afschroeven.
- Vaststellen dat de dichting van de drukregelaar beschikbaar is.
- Het apparaat aan de nieuwe gasfles aansluiten en verder te werk gaan zoals in het hoofdstuk "Opbouwaanwijzingen en inbedrijfstelling" beschreven is.

## Aanduidingen

### Productveiligheid:

	
Het product is conform de desbetreffende normen van de Europese Gemeenschap	

### Verboden:

	
Vuur verboden!	Gebruik in gesloten ruimten verboden!
	
Rookverbod!	Aan de netkabel trekken verboden!



### Waarschuwing:

	
Waarschuwing/Let op	Waarschuwing voor hete oppervlakken
	
Omstanders dienen afstand te houden	Waarschuwing voor gevaarlijke elektrische spanning

### Aanwijzingen:



	
Algemene gebodsaanwijzing	Vóór het gebruik gebruiksaanwijzing lezen
	
Gasfles tegen omvallen borgen	Voor het openen of voor onderhoudswerk van het stroomnet afkoppelen

### Milieubescherming:







	
---	---

Afval niet in het milieu, maar vakkundig verwijderen	Verpakkingsmateriaal van karton bij de daarvoor bestemde recyclingplaatsen afleveren
	
Beschadigde en/of verwijderde elektrische of elektronische apparaten bij de daarvoor bestemde recyclingplaatsen afleveren	

### Verpakking:

	
Tegen vocht beschermen	Verpakkingsoriëntering - boven
	
Interseroh-Recycling	

### Technische gegevens:

	
Verwarmingsvermogen	Gewicht
	
Ventilatorvermogen	Werkdruk
	 
Gassoort	Verbruik

## Garantie

De garantieperiode is 12 maanden bij commercieel gebruik en 24 maanden voor eindgebruikers en begint met de datum van aankoop van het apparaat.

De garantie heeft uitsluitend betrekking op onvolkomenheden die op materiaal- en/of productiefouten zijn terug te voeren. Bij een claim betreffende een onvolkomenheid, in de zin van garantie, dient de aankoopfactuur - die de verkoopdatum bewijst - met de aankoopdatum bijgesloten te worden.

Uitgesloten van garantie zijn verkeerd gebruik, zoals bijv. overbelasting van het apparaat, gebruik van geweld, beschadigingen door vreemde invloeden of vreemde voorwerpen evenals het niet naleven van gebruiks- en montageaanwijzingen en normale slijtage.

## Overige gevaren en beschermende maatregelen

### THERMISCHE GEVAREN

#### Verbrandingen

*Het hitte schild en het beschermrooster worden tijdens het gebruik zeer heet en kunnen bij aanraking tot zware verbrandingen leiden.*

Het beschermrooster en het hiteschild mogen niet aangeraakt worden.

## BEDREIGINGEN DOOR WERKSTOFFEN EN ANDERE STOFFEN

### Contact, inademing

**Het inademen van propaan of butaan kan schade aan de gezondheid veroorzaken.**

Let er op dat alle aansluitingen dicht zijn en gebruik het apparaat slechts buiten of in goed geventileerde ruimten. Tijdens het gebruik van de warmtestraler worden grote hoeveelheden zuurstof verbruikt; dit kan in kleine ruimten tot zuurstofgebrek leiden.

In woon- en slaapr ruimten is het gebruik verboden.

### Vuur of explosie

**In de omgeving van licht ontvlambare stoffen bestaat het hoogste brand- en explosiegevaar.**

Minimaal 2 m afstand aan alle kanten houden! Niet in de buurt van ontvlambare stoffen gebruiken.

Niet voor het drogen van textielmaterialen of andere brandbare stoffen gebruiken.

## Handelswijze in noodgeval

Tref de noodzakelijke maatregelen om éérste hulp te verlenen, die met het letsel overeenkomt en vraag zo snel mogelijk gekwalificeerde medische hulp aan. Bescherm gewonde personen voor overig letsel en stel ze gerust.

Voor het eventueel plaatsvinden van een ongeval zou altijd een verbandtrommel, volgens DIN 13164, op de werkplaats beschikbaar moeten zijn. Het uit de verbandtrommel genomen materiaal dient onmiddellijk aangevuld te worden.

Indien u hulp vraagt, geef de volgende gegevens door:

21. Plaats van het ongeval
22. Soort van het ongeval
23. Aantal gewonden mensen
24. Soort verwondingen

## Gebruik volgens de bepalingen



**Gevaar!**

**MAG NIET VOOR DE VERWARMING VAN BEWOONBARE RUIMTEN IN WOONGEBOUWEN GEBRUIKT WORDEN; VOOR HET GEBRUIK IN OPENBARE GEBOUWEN DIENEN DE NATIONALE BEPALINGEN OPGEVOLGD TE WORDEN.**

De gasverwarmer is uitsluitend voor de verwarming van bouwplaatsen (ruwbouw) of dergelijke bestemd. Ieder ander gebruik geldt als niet volgens deze gebruiksregels. De producent is voor de eventuele hieruit ontstane schade niet aansprakelijk.

Tot het gebruik volgens bepalingen behoren ook:

- Het opvolgen van alle instructies uit de bedrijfsaanzwijzing, evenals de meegeleverde gebruiksaanwijzing en
- De nakoming van de door de producent voorgeschreven schoonmaak- en onderhoudsvoorwaarden.

**De gasverwarmer mag niet gebruikt worden:**

- Voor de verwarming van gesloten of bewoonde ruimten (woongebouwen) of het gebruik in dergelijke ruimten;
- In de buurt van brandbare materialen (bijv. papier, bouwstoffen);
- Op plaatsen waar vluchtige materialen opgeslagen of aanwezig zijn (bijv. benzine,

oplosmiddelen, chemicaliën) of waarin een ontplofbaar luchtmengsel kan ontstaan;

- Na een eigenhandige structurele wijziging van de gasverwarmer;
- Bij een onjuiste, ontoelaatbare aansluiting aan de gasbron;
- Op plaatsen die niet voldoende geventileerd zijn;
- Als verwarmingsbron bij evenementen en familiefeesten.

## Verwijdering

De verwijdering instructies zijn met pictogrammen aangegeven die op het apparaat, resp. op de verpakking, te vinden zijn. Een beschrijving van de afzonderlijke betekenissen is in het hoofdstuk "Aanduiding" te vinden.

### **Verwijdering van de transportverpakking**

De verpakking beschermt het apparaat tegen transportschades. De verpakkingsmaterialen zijn meestal volgens milieuvriendelijke en verwijderingstechnische standpunten gekozen en derhalve recyclebaar. Het terugbrengen van de verpakking naar de materiaalloop spaart grondstoffen en verlaagt de afvalhoeveelheden.

Verpakkingsdelen (bijv. folies, styropor) kunnen voor kinderen gevaarlijk zijn. **Er bestaat verstikkingsgevaar!** Bewaar de verpakking buiten het bereik van kinderen en verwijder deze zo snel mogelijk.

## Eisen aan de bedienende persoon

De bedienende persoon moet, vóór het gebruik van het apparaat, de gebruiksaanwijzing goed gelezen hebben.

## Kwalificatie

Behalve een uitvoerige instructie door vakkundig verkooppersoneel is er geen speciale kwalificatie voor het gebruik van het apparaat nodig.

## Minimale leeftijd

Het apparaat mag slechts door personen gebruikt worden van 16 jaar of ouder. Uitzondering hierop is het gebruik door jeugdige personen bij een beroepsopleiding ter verkrijging van vaardigheid en indien dit onder toezicht van een opleider plaats vindt.

## Scholing

Voor het gebruik van het apparaat is passend onderricht voldoende. Een speciale scholing is niet noodzakelijk.

## Service

Hebt u **technische vragen? Een reclamatie? Hebt u reserveonderdelen of een gebruiksaanwijzing nodig?** Op onze website [www.guede.com](http://www.guede.com) in **Service** helpen wij u snel en niet-bureaucratisch verder. Help ons om u te helpen, a.u.b. Om uw apparaat in geval van reclamatie te kunnen identificeren hebben wij het serienummer evenals artikelnummer en productiejaar nodig. Deze gegevens vindt u op het typeplaatje. Vul deze gegevens hieronder in om deze altijd bij de hand te hebben.

**Serienummer:**

**Artikelnummer:**

**Productiejaar:**

**Tel.:**

**+49 (0) 79 04 / 700-360**

**Fax:**

**+49 (0) 79 04 / 700-51999**

**E-mail:**

**support@ts.guede.com**

## Onderhoud en bewaring

Gebruik voor het reinigen een zacht doekje en een milde zeepoplossing. Vermijd een direct contact van krassende reinigingsmiddelen met het apparaat. U mag geen agressieve, vluchtige of bijtende reinigingsmiddelen gebruiken.

Laat de gasverwarmer één keer per jaar door een gekwalificeerde en geautoriseerde vakman controleren.

**De slang dient bij beschadiging in alle gevallen vervangen te worden.**

Het apparaat moet tegen vocht en stof beschermd worden.

Bij een langduriger niet-gebruik, het apparaat van de gasfles afkoppelen en afgedekt op een droge, veilige en voor kinderen niet toegankelijke plaats bewaren.

## Zoeken naar en verhelpen van fouten

Storing	Oorzaak	Oplossing
Elektromotor start niet	Geen stroom.	Netstekker controleren.
		Netaansluiting controleren.
Piëzo ontsteekt niet	Elektrode in onjuiste positie.	Vakman raadplegen.
Geen gas	Lege gasfles.	Gasfles vervangen.
	Gesloten ventiel aan de gasfles.	Ventiel openen.
	Gasslang of aansluitingen ondicht.	Ondichte punten met spray behandelen voor het vinden van lekkages en het verhelpen daarvan.
De brander springt aan, vlam gaat uit zodra het gasventiel wordt losgelaten	Thermo-element was noch niet voldoende warm.	Een nieuwe inschakelpoging.
	De veiligheidsthermostaat schakelt uit.	Apparaat laten afkoelen, dan een nieuwe inschakelpoging.
Brandervlam gaat tijdens het gebruik uit	Te hoge gasuitgang.	Drukregelaar laten controleren en eventueel vervangen.
	Lege gasfles.	Gasfles vervangen.
	Te weinig luchttoevoer.	Motorrooster controleren en reinigen.
		Ventilator controleren.
Wind of tocht blaast de vlam uit.	Apparaat buiten de wind of tocht plaatsen, enige minuten laten afkoelen, daarna een nieuwe inschakelpoging.	

## Premessa

Per poter essere soddisfatti della Vostra nuova turbina d'aria calda a gas per il periodo più lungo possibile, prima di metterlo in funzione leggere attentamente il Manuale d'Uso e le istruzioni di sicurezza in allegato, per favore. Consigliamo in più di conservare il Manuale d'Uso per caso in cui avreste i dubbi sulle funzioni dell'apparecchio in futuro. Per i motivi dello sviluppo continuo del prodotto ci riserviamo il diritto di esecuzione delle modifiche tecniche per lo scopo di miglioramento dello stesso.

**Questo documento rappresenta il Manuale d'Uso originale.**

## Descrizione della macchina (fig. A/B)

1. Ventilatore
2. Camicia
3. Zoccolo
4. Manico
5. Pulsante di piezo-accensione
6. ON / OFF
7. Valvola di riduzione
8. Attacco flessibile a gas/valvola di riduzione
9. Attacco flessibile a gas/apparecchio termico
10. Attacco valvola di riduzione/bombola di gas
11. Pulsante della valvola a gas
12. Valvola della bombola di gas

## Dati tecnici

### GGH 10

Allacciamento:	230V~50Hz
Rendimento termico:	10 kW
Consumo:	cca 0,73 kg/h
Pressione d'esercizio:	300 mbar
Rendimento della turbina:	500 m <sup>3</sup> /h
Tipo del gas:	propano/butano
Lunghezza del cavo d'alim.:	2m
Grado di protezione:	IPX4
Peso:	5,4kg

### GGH 10 INOX

Allacciamento:	230V~50Hz
Rendimento termico:	10 kW
Consumo:	cca 0,73 kg/h
Pressione d'esercizio:	300 mbar
Rendimento della turbina:	500 m <sup>3</sup> /h
Tipo del gas:	propano/butano
Lunghezza del cavo d'alim.:	2m
Grado di protezione:	IPX4
Peso:	5,5kg

### GGH 17 INOX

Allacciamento:	230V~50Hz
Rendimento termico:	17 kW
Consumo:	cca 1,24 kg/h
Pressione d'esercizio:	500 mbar
Rendimento della turbina:	500 m <sup>3</sup> /h
Tipo del gas:	propano/butano
Lunghezza del cavo d'alim.:	2m
Grado di protezione:	IPX4
Peso:	7kg

## Istruzioni di sicurezza generali



Prima di mettere l'apparecchio in funzione, leggere e mantenere tutte le istruzioni indicate. Conservare bene le istruzioni di sicurezza!

Utilizzare solo all'aperto e lontano da materiali combustibili.

### Lavoro sicuro

#### **Mantenere pulita la zona di lavoro!**

Posto di lavoro disordinato può condurre all'incidente.

#### **Riguardare agli impatti dell'ambiente!**

Non sottoporre l'apparecchio alla pioggia. Non utilizzare l'apparecchio nell'ambiente umido e/o bagnato.

Assicurare la buona illuminazione.

Non utilizzare l'apparecchio in vicinanza dei liquidi infiammabili oppure gas. (tranne le sostanze necessarie per l'esercizio – in questo caso propano/butano).

#### **Le altre persone tenere in distanza sicura!**

Non permettere che le altre persone, soprattutto i bambini tocchino l'apparecchio e il cavo. Mantenerne in distanza sufficiente dalla zona di lavoro.

#### **Conservare bene l'apparecchio!**

L'apparecchio non utilizzato dovrebbe essere conservato nel luogo asciutto, chiuso, fuori la portata dei bambini.

#### **Non sovraccaricare l'apparecchio!**

Si lavora meglio e più in sicuro con la potenza sulla quale è dimensionato l'apparecchio.

#### **Utilizzare l'apparecchio giusto!**

Non utilizzare l'apparecchio per gli scopi, per i cui non è destinato.

#### **Assicurare bene l'apparecchio!**

Radiatore di calore a gas		GGH 10 INOX
N° articolo		85005
<b>Potenza termica</b>		
Potenza termica nominale	P <sub>nom</sub>	10 kW
Potenza termica minima (indicativa)	P <sub>min</sub>	- kW
Potenza termica continua massima	P <sub>max</sub>	- kW
<b>Combustibile</b>		
Selezionare il tipo di combustibile	[gassoso]	[G30]
Emissione da riscaldamento degli ambienti (*)	NO <sub>x</sub>	93,25 [mg/kWh <sub>input</sub> ] (GCV)
<b>Consumo energetico aggiuntivo</b>		
Alla potenza termica nominale	e <sub>lmax</sub>	- kW
Alla potenza termica minima	e <sub>lmin</sub>	- kW
In modalità standby	e <sub>lSB</sub>	- W
<b>Potenza necessaria per la fiamma pilota</b>		
Potenza necessaria per la fiamma pilota (se applicabile)	P <sub>pilot</sub>	0 kW
<b>Efficienza termica utile (NCV)</b>		
alla potenza termica nominale	η <sub>th, nom</sub>	100%
alla potenza termica minima (valore indicativo)	η <sub>th, min</sub>	- %
<b>Tipo di potenza termica/controllo della temperatura ambiente (selezionarne uno)</b>		
Potenza termica a fase unica senza controllo della temperatura ambiente	x	
Due o più fasi manuali senza controllo della temperatura ambiente	-	
Con controllo della temperatura ambiente tramite termostato meccanico	-	
Con controllo elettronico della temperatura ambiente	-	
Controllo elettronico della temperatura ambiente e temporizzatore giornaliero	-	
Controllo elettronico della temperatura ambiente e temporizzatore settimanale	-	
<b>Altre opzioni di controllo (selezione multipla possibile)</b>		
Controllo della temperatura ambiente con rilevamento di presenza	-	
Controllo della temperatura ambiente con rilevamento di finestre aperte	-	
Con opzione di controllo a distanza	-	
Con controllo di avviamento adattabile	-	
Con limitazione del tempo di funzionamento	-	
Con sensore di temperatura a globo nero, colore nero	-	
Efficienza energetica stagionale del riscaldamento degli ambienti		η <sub>s</sub> : 90 %
Indice di efficienza energetica		-
Classe di efficienza energetica		A

(\*) NO<sub>x</sub> = ossidi di azoto

Radiatore di calore a gas		GGH 17 INOX
N° articolo		85006
<b>Potenza termica</b>		
Potenza termica nominale	P <sub>nom</sub>	17 kW
Potenza termica minima (indicativa)	P <sub>min</sub>	- kW
Potenza termica continua massima	P <sub>max</sub>	- kW
<b>Combustibile</b>		
Selezionare il tipo di combustibile	[gassoso]	[G30]
Emissione da riscaldamento degli ambienti (*)	NO <sub>x</sub>	114,53 [mg/kWh <sub>input</sub> ] (GCV)
<b>Consumo energetico aggiuntivo</b>		
Alla potenza termica nominale	e <sub>lmax</sub>	- kW
Alla potenza termica minima	e <sub>lmin</sub>	- kW
In modalità standby	e <sub>lSB</sub>	- W
<b>Potenza necessaria per la fiamma pilota</b>		
Potenza necessaria per la fiamma pilota (se applicabile)	P <sub>pilot</sub>	0 kW
<b>Efficienza termica utile (NCV)</b>		
alla potenza termica nominale	η <sub>th, nom</sub>	100%
alla potenza termica minima (valore indicativo)	η <sub>th, min</sub>	- %
<b>Tipo di potenza termica/controllo della temperatura ambiente (selezionarne uno)</b>		
Potenza termica a fase unica senza controllo della temperatura ambiente		x
Due o più fasi manuali senza controllo della temperatura ambiente		-
Con controllo della temperatura ambiente tramite termostato meccanico		-
Con controllo elettronico della temperatura ambiente		-
Controllo elettronico della temperatura ambiente e temporizzatore giornaliero		-
Controllo elettronico della temperatura ambiente e temporizzatore settimanale		-
<b>Altre opzioni di controllo (selezione multipla possibile)</b>		
Controllo della temperatura ambiente con rilevamento di presenza		-
Controllo della temperatura ambiente con rilevamento di finestre aperte		-
Con opzione di controllo a distanza		-
Con controllo di avviamento adattabile		-
Con limitazione del tempo di funzionamento		-
Con sensore di temperatura a globo nero, colore nero		-
Efficienza energetica stagionale del riscaldamento degli ambienti		η <sub>s</sub> : 90 %
Indice di efficienza energetica		-
Classe di efficienza energetica		A

(\*) NO<sub>x</sub> = ossidi di azoto



Fissare l'apparecchio professionalmente, secondo la descrizione nella parte "Montaggio".

### Trattare l'attrezzo con cura!

Rispettare le prescrizioni per la manutenzione e le istruzioni.

Controllare periodicamente il cavo dell'apparecchio e nel caso di danneggiamento far sostituirlo dal professionista qualificato.

Controllare periodicamente il cavo di prolunga, sostituirlo se danneggiato. I manichi mantenere asciutti, senza le tracce dell'olio e/o grasso.

### Porre l'attenzione!

Porre attenzione a ciò, che state facendo. Lavorare razionalmente. Non utilizzare l'apparecchio, quando siete stanchi.

### Controllare che l'apparecchio non sia danneggiato!

Prima dell'uso successivo dell'apparecchio occorre ispezionare accuratamente i dispositivi di protezione e le parti leggermente danneggiate, se funzionano ancora perfettamente.

Controllare, se le parti mobili funzionano perfettamente e non sono bloccate, né danneggiate.

Tutte le parti devono essere montate correttamente e devono essere adempite tutte le condizioni per assicurare la perfetta funzione dell'apparecchio.

Dispositivi di protezione danneggiati etc., devono essere riparati oppure sostituiti presso le officine autorizzate, se nel Manuale non è indicato diversamente nel modo univoco.

Far sostituire gli interruttori presso l'officina autorizzata. Non utilizzare gli apparecchi con interruttore non funzionante.

### AMMONIMENTO!

L'applicazione degli accessori non adatti può costituire il pericolo delle ferite.

### Far riparare l'apparecchio solo dall'elettricista!

Questo apparecchio è conforme alle relative istituzioni di sicurezza. Le riparazioni deve eseguire solo l'elettricista che utilizzerà i ricambi originali, altrimenti ciò potrebbe rappresentare il rischio dell'incidente dell'Utente.

### Istruzioni di sicurezza specifiche per l'apparecchio



- **Questo apparecchio deve essere utilizzato solo all'esterno, deve però essere protetto all'umidità/pioggia.**
- Durante l'esercizio è indispensabile che la bombola di gas sia sempre protetta, soprattutto contro le temperature sotto zero/gelo.
- L'apparecchio deve essere utilizzato solo come il riscaldamento.
- **Attenzione! E' scrupolosamente vietata la prova di tenuta con la fiamma viva!**
  - Non mettere in funzione sotto livello del suolo.
  - Mai sollevare e trasportare l'apparecchio in funzione.
- **Posizionare la superficie di radiazione minimo 2 m dalle persone e da tutte le superfici infiammabili.**
- Mantenere la distanza di 50 cm fra i muri e la parte posteriore oppure fianchi dell'apparecchio.
- Alla perdita del gas (puzza) chiudere immediatamente la valvola della bombola di gas e tenere l'apparecchio fuori la portata di tutte le fonti infiammabili.
- **Controllare la tenuta di tutti i raccordi.**

- Nel caso in cui la fuga del gas permene, prima di messa in funzione successiva è indispensabile rivolgersi al professionista.
- Il montaggio e la manutenzione dell'apparecchio devono essere conformi alle leggi e direttive del Paese, dov'è utilizzato l'apparecchio.
- Mai rovesciare la bombola di gas, anche se sembra vuota! Tale procedura può causare l'intasamento del flessibile dai residui della bombola e costituire il rischio dell'incendio e danneggiamento istantaneo dell'apparecchio.
- Mai smontare la griglia di protezione oppure le altre parti dell'apparecchio termico.
- Tenere i bambini fuori la portata del bruciatore.
- Mai lasciare l'apparecchio senza la sorveglianza!
- Mai coprire l'apparecchio!
- Mai utilizzare l'apparecchio per l'asciugamento dei tessuti ecc.!
- Mai toccare la griglia di protezione né lo scudo termico perché potrebbero provocare le gravi ustioni!

### Istruzioni di montaggio e messa in funzione (fig. A/B/C)

**Mai utilizzare l'apparecchio in vicinanza alle fiamme, scintille oppure le sostanze infiammabili.** (tranne le sostanze necessarie per l'esercizio – in questo caso propano/butano).  
Esercitare l'apparecchio in posizione orizzontale e stabile.

#### Passo 1 (C/1)

Inserire la spina nella presa (230V~50Hz).

#### Passo 2 (C/2)

- Collegare la valvola di riduzione (B/7) al raccordo del flessibile a gas (B/8).
- Collegare la valvola di riduzione (B/7) assemblata con il flessibile a gas (B/8) alla valvola della bombola di gas (B/12).
- Collegare il raccordo del flessibile a gas (B/9) all'apparecchio termico.

#### Passo 3 (C/3)

Svitare la valvola della bombola di gas (B/12).



**Controllare la tenuta delle chiusure filettate con lo spray da ricerca delle fughe oppure con la liscivia di sapone. Serrare di nuovo eventualmente.**

#### Passo 4 (fig. C/4)

Premere ON/OFF (A/6).

#### Passo 5 (fig. C/5)

Controllare dal lato d'aspirazione se il ventilatore (A/1) gira.

#### Passo 6 (fig. C/6)

- In caso che il ventilatore (A/1) gira, tenere premuto il pulsante della valvola a gas (A/11) e contemporaneamente premere ripetutamente il pulsante d'accensione (A/5), finché si accende il bruciatore.
- Tenere premuto il pulsante della valvola a gas (A/11) ancora per cca 10 – 20 sec.
- Controllare che l'apparecchio termico a gas lavora in continuo.

### Spegnimento (fig. D).

#### Passo 1 (fig. D/1)

Allo spegnimento dell'apparecchio termico a gas avvitare sempre prima la valvola della bombola di gas (B/12).

**Passo 2 (fig. D/2)**

Spegnere l'apparecchio agendo sull'ON/OFF (A6).

**Passo 3**

Sfilare la spina dalla presa, ciò sconnette l'apparecchio dalla rete.

**Sostituzione della bombola di gas**

- La sostituzione deve essere svolta sempre all'esterno e fuori la portata delle fiamme oppure fonti infiammabili e senza la presenza delle altre persone! Procedere come segue:
- Chiudere la valvola della bombola di gas (B/12).
- Svitare la valvola di riduzione (7).
- Assicurare che sia disponibile la guarnizione della valvola di riduzione.
- Collegare l'apparecchio alla bombola di gas e procedere secondo la descrizione nel capitolo "Istruzioni di montaggio e messa in funzione".

**Segnaletica****Sicurezza del prodotto:**

	
Prodotto è conforme alle relative norme CE	

**Divieti:**

	
Divieto di fiamma viva!	Divieto dell'uso nei locali chiusi!
	
Divieto di fumare!	Vietato tirare il cavo

**Avviso:**

	
Avviso/attenzione	Avviso alle superfici calde
	
Avviso alla pericolosa tensione elettrica	Avviso alla pericolosa tensione elettrica

**Direttive:**



	
Divieto generale	Prima dell'uso leggere il Manuale d'Uso
	
Assicurare la bombola di gas contro la rovescia	Prima di apertura e/o manutenzione sconnettere la spina dalla presa

**Tutela dell'ambiente:**

	
---	---

Smaltire i rifiuti in modo professionale, che non stia inquinando l'ambiente.	Il materiale d'imballo di cartone può essere consegnato al Centro di raccolta allo scopo di riciclo.
	
Gli apparecchi elettrici/elettronici difettosi e/o da smaltire devono essere consegnati ai centri autorizzati.	

**Imballo:**

	
Proteggere all'umidità	L'imballo deve essere rivolto verso alto
	
Interseroh Recycling	

**Dati tecnici:**

	
Rendimento termico	Peso
	
Rendimento della turbina	Pressione d'esercizio
	 
Tipo del gas	Consumo

**Garanzia**

Il periodo di garanzia è di 12 mesi in caso di uso industriale, di 24 mesi per i consumatori, e inizia a decorrere dalla data dell'acquisto dell'apparecchio.

La garanzia si riferisce esclusivamente ai difetti dovuti a difetti di materiale o di fabbricazione. Nel caso di reclamo durante il periodo di garanzia occorre allegare il documento originale d'acquisto con la data di vendita.

Non rientra nella garanzia l'uso improprio quale ad es. sovraccarico dell'apparecchio, applicazione di una forza eccessiva, danneggiamento dovuto ad un intervento dei terzi o oggetti estranei, mancato rispetto del manuale d'uso e di montaggio e usura normale.

**Pericoli residui e misure di protezione****PERICOLO TERMICI RESIDUALI****Ustioni**

*Durante l'esercizio, lo scudo termico e la griglia di protezione hanno le temperature elevate ed al contatto possono provocare le gravi ustioni.*

*Non toccare la griglia di protezione e lo scudo termico.*

## PERICOLO DAI MATERIALI E DALLE ALRE SOSTANZE

### Contatto, inalazione

**L'inalazione del propano e/o butano può danneggiare la salute.**

Attenderci alla tenuta di tutti i raccordi ed attacchi, ed utilizzare l'apparecchio solo all'esterno oppure nei locali ben ventilati.

**All'esercizio del radiatore termico è consumata la quantità elevata dell'ossigeno, perciò nei locali piccoli può causare la mancanza dell'ossigeno.**

**E' inammissibile l'uso nei locali abitativi e nelle stanze da letto!**

### Fiamma oppure l'esplosione

**Il rischio più grande dell'incendio e dell'esplosione si trova in vicinanza delle sostanze facilmente infiammabili.**

Mantenere la distanza minima di 2 m in tutta la circostanza! Non utilizzare in vicinanza delle sostanze infiammabili!

Non utilizzare per asciugamento dei tessuti e degli altri materiali infiammabili!

## Comportamento nel caso d'emergenza

Applicare il pronto soccorso concernente l'incidente e rivolgersi rapidamente al medico qualificato. Proteggere il ferito agli ulteriori incidenti e tranquillizzarlo.

Con riferimento alla DIN 13164, il luogo di lavoro deve essere sempre dotato della cassetta di pronto soccorso per eventuali incidenti. Il materiale utilizzato deve essere aggiunto immediatamente.

In caso di richiesta del pronto soccorso comunicare le seguenti informazioni:

25. Luogo dell'incidente
26. Tipo dell'incidente
27. Numero dei feriti
28. Tipo della ferita

## Uso in conformità alla destinazione



**Attenzione!**

**E' VIETATO L'USO PER IL RISCALDAMENTO DEI LOCALI ABITABILI NEGLI EDIFICI D'ABITAZIONE. PER L'USO NEGLI EDIFICI PUBBLICI E' NECESSARIO MANTENERE LE DIRETTIVE NAZIONALI.**

L'apparecchio di riscaldamento a gas è destinato esclusivamente al riscaldamento dei cantieri (costruzioni grossolane) ecc. Ogni altro uso non è conforme alla destinazione. Il costruttore non assume la responsabilità dei successivi danni.

L'uso in conformità alla destinazione include anche:

- Rispetto di tutte le istruzioni del Manuale d'Uso che fa parte integrante della fornitura;
- Rispetto delle condizioni per la pulizia e cura prescritte dal costruttore.

**L'apparecchio di riscaldamento a gas non deve essere utilizzato:**

- per il riscaldamento dei locali chiusi ed abitabili (edifici d'abitazione) oppure per l'esercizio in tali spazi;
- in vicinanza ai materiali infiammabili (ad es. carta, materiali edili);
- nei luoghi, dove sono immagazzinati/presenti le sostanze volatili (es. benzina, diluenti, chimici)

oppure laddove può originare l'ambiente esplosivo;

- dopo la modifica non autorizzata dell'apparecchio termico a gas;
- con lo scorretto, inammissibile, collegamento alla fonte di gas;
- negli spazi insufficientemente ventilati;
- come la fonte di riscaldamento per gli eventi e le feste famigliari.

## Smaltimento

Le istruzioni per lo smaltimento derivano dai pittogrammi attaccati sull'apparecchio e sull'imballo. La descrizione dei singoli significati riporta il capitolo "Segnaletica".

### **Smaltimento dell'imballo da trasporto**

L'imballo protegge l'apparecchio contro i danni durante il trasporto. I materiali d'imballo sono scelti a seconda la tutela dell'ambiente ed il modo di smaltimento, perciò possono essere riciclati.

Il ritorno dell'imballo in circolazione dei materiali risparmia le materie prime e diminuisce i costi di lavorazione dei rifiuti.

Le singole parti dell'imballo (es. fogli, styropor) possono essere pericolosi per i bambini. **Esiste il pericolo di soffocamento!**

Tenere le parti dell'imballo fuori la portata dei bambini e smaltirli prima possibile.

## Requisiti all'operatore

L'operatore è obbligato, prima di usare la macchina, leggere attentamente il Manuale d'Uso.

## Qualifica

Oltre le istruzioni dettagliate del professionista, per uso dell'apparecchio non è necessaria alcuna qualifica speciale.

## Età minima

Con apparecchio possono lavorare solo le persone che hanno raggiunto 16 anni. L'eccezione rappresenta lo sfruttamento dei minorenni per lo scopo dell'addestramento professionale per raggiungere la pratica sotto controllo dell'istruttore.

## Istruzioni

Utilizzo dell'apparecchio richiede solo le istruzioni adeguate del professionista rispettivamente leggere il Manuale d'Uso. Non sono necessarie le istruzioni speciali.

### Assistenza tecnica

Avete **le domande tecniche? Contestazioni? Avete bisogno dei ricambi oppure del Manuale d'Uso?**

Sul nostro sito <http://www.queuede.com/support>, nel settore **Assistenza tecnica**, Vi aiuteremo velocemente ed in via non burocratica. Ci dareste la mano, per favore, per poter aiutar Vi? Per poter identificare il Vostro apparecchio nel caso di contestazione abbiamo bisogno del numero di serie, cod. ord. e l'anno di produzione. Tutte queste indicazioni troverete sulla targhetta della macchina. Per avere questi dati sempre disponibili, indicarli qui sotto, per favore:

**N° serie:**

**Cod. ord.:**

**Anno di produzione:**

**Tel.:** +49 (0) 79 04 / 700-360

**Fax:** +49 (0) 79 04 / 700-51999

**E-Mail:** [support@ts.queuede.com](mailto:support@ts.queuede.com)

### Manutenzione e conservazione

Per la pulizia utilizzare uno straccio morbido e leggera soluzione di sapone. Evitare il contatto diretto dell'apparecchio con i mezzi da pulizia aggressivi. Non utilizzare i detergenti aggressivi, volatili e/o corrosivi.

Una volta all'anno far controllare l'apparecchio termico a gas dal professionista qualificato ed autorizzato.

**Il flessibile danneggiato deve essere sempre cambiato.**

Proteggere l'apparecchio all'umidità ed alla polvere.

L'apparecchio che non dovrà essere utilizzato per tempo più lungo deve essere scollegato dalla bombola di gas e conservato coperto nel luogo asciutto, inaccessibile ai bambini.

### Ricerca e rimozione dei guasti

Guasto	Causa	Rimozione del guasto
Il motore elettrico non parte	Manca la corrente	Controllare la presa
		Controllare la connessione alla rete
E' impossibile accendere la piezo-accensione	L'elettrodo in posizione scorretta	Rivolgersi al professionista
Manca il gas	La bombola di gas vuota	Sostituire la bombola di gas
	La valvola sulla bombola di gas chiusa	Aprire la valvola
	Il flessibile a gas oppure gli attacchi non tengono	Cercare la fuga con lo spray di ricerca delle fughe e rimuoverla
Il bruciatore s'accende, la fiamma si spegne non	L'elemento termico non era sufficientemente caldo	Tentare ancora una volta

appena si lascia l'iniettore	L'intervento del termostato di sicurezza	Attendere che l'apparecchio si raffredda e ripetere l'accensione
Il bruciatore si spegne durante l'esercizio	La mandata di gas troppo grande	Far controllare la valvola, sostituirla eventualmente
	La bombola di gas vuota	Sostituire la bombola di gas
	L'alimentazione d'aria troppo bassa	Controllare e pulire la griglia del motore
		Controllare il ventilatore
Il vento e/o tiro del vento spegne la fiamma	Spostare l'apparecchio in altro posto, lasciarlo raffreddare per alcuni minuti e ripetere l'accensione	

## Bevezetés

Azért, hogy az új gázzal működő hőlégfűvő turbina lehető legtovábbra legyen öröme, olvassa el kérem alaposan az üzembehelyezése előtt a használati útmutatót és a mellékelt biztonsági utasításokat. Továbbá ajánljuk az útmutató megőrzését olyan esetre, ha később szeretné újból megismételni a termék funkcióját. A gyártmány további állandó fejlesztése végett fenntartjuk a jogot arra, hogy terméken műszaki változtatásokat végezzünk.

**Ez a dokumentum eredeti használati útmutató.**

## Készülék leírása (. ábra) A/B)

1. Ventilátor
2. Palást
3. Alapzat
4. Fogantyú
5. Piezo gyújtás gombja
6. Be/kikapcsoló
7. Nyomáscsökkentő szelep
8. Gáztömlő-csatlakozás/ nyomáscsökkentő szelep
9. Gáztömlő-csatlakozás/ fűtőtest
10. Nyomáscsökkentő szelep csatlakozás/gázpalack
11. Gázszelep gombja
12. Gázpalack szelepeje

## Műszaki adatok

### GGH 10

<b>Csatlakozás:</b>	230V~50Hz
<b>Hőteljesítmény:</b>	10 kW
<b>Fogyasztás</b>	cca. 0,73 kg/h
<b>Üzemi nyomás</b>	300 mbar
<b>Turbina teljesítménye:</b>	500 m <sup>3</sup> /h
<b>Gáztípus:</b>	propán/bután
<b>Bevezető kábel hossza:</b>	2m
<b>Védelmi fok:</b>	IPX4
<b>Tömeg :</b>	5,4kg

### GGH 10 INOX

<b>Csatlakozás:</b>	230V~50Hz
<b>Hőteljesítmény:</b>	10 kW
<b>Fogyasztás</b>	cca. 0,73 kg/h
<b>Üzemi nyomás:</b>	300 mbar
<b>Turbina teljesítménye:</b>	500 m <sup>3</sup> /h
<b>Gáztípus:</b>	propán/bután
<b>Bevezető kábel hossza:</b>	2m
<b>Védelmi fok:</b>	IPX4
<b>Tömeg :</b>	5,5kg

### GGH 17 INOX

<b>Csatlakozás:</b>	230V~50Hz
<b>Hőteljesítmény:</b>	17 kW
<b>Fogyasztás</b>	cca. 1,24 kg/h
<b>Üzemi nyomás:</b>	500 mbar
<b>Turbina teljesítménye:</b>	500 m <sup>3</sup> /h
<b>Gáztípus:</b>	propán/bután
<b>Bevezető kábel hossza:</b>	2m
<b>Védelmi fok:</b>	IPX4
<b>Tömeg :</b>	7kg

## Általános biztonsági utasítások



A készülék üzembeállítás előtt olvassa el és tartsa be ezeket az utasításokat.

Ezeket a biztonsági utasításokat jól őrizze meg.

Csak szabadban és éghető anyagoktól távol kell használni.

### Biztonságos munka

#### **Munkahelyét tartsa rendben!**

A munkahelyi rendtelenség balesethez vezethet.

#### **Vegye figyelembe a környezet hatásait !**

Készüléket ne tegye ki esőnek.

Készüléket ne használja nedves vagy vizes környezetben.

Biztosítson jó megvilágosítást.

Készüléket ne használja gyúlékony folyadékok vagy gázok közelében. (kivételet képez a működéshez szükséges anyag- ebben az esetben propán/bután.

#### **Más személyeket tartsa biztonságos távolságban!**

Más személyeket, főleg gyerekeket ne engedje a kábelt érinteni. Tartsa őket biztonságos távolságra munkahelyétől.

#### **Készülékét jól tegye el!**

Készüléket melyet nem használ tartsa száraz, lezárt helyen úgy, hogy gyerekek ne férjenek hozzá.

#### **Ne terhelje túl a gépet!**

Jobban és biztonságosabban fog a készülékkel dolgozni olyan teljesítménynél amelyre a tervezve van.

#### **Használjon megfelelő készüléket !**

Készüléket olyan célra használja amelyre készült.

#### **Készülékét biztosítsa be!**

Készüléket szakszerűen erősítse fel „Szerelés” leírás szerint.

#### **Viselje gondját szerszámainak!**

Tartsa be a karbantartásra vonatkozó előírásokat.

Rendszeresen ellenőrizze a berendezés kábelét,

magsérülése esetén szakemberrel cseréltesse ki.

Rendszeresen ellenőrizze a hosszabbító kábelt,

magsérülése esetén cserélje ki. Markolatokat tartsa

szárazon és olaj és zsírnym nélkül.

Peći na plin		GGH 10 INOX
Cikksz.		85005
<b>Fűtőtéljesítmény</b>		
Névleges fűtőtéljesítmény	P <sub>nom</sub>	10 kW
Legkisebb fűtőtéljesítmény (tájékoztató adat)	P <sub>min</sub>	- kW
Maximális tartós fűtőtéljesítmény	P <sub>max</sub>	- kW
<b>Tüzelőanyag</b>		
Válassza ki a tüzelőanyag fajtáját	[gáznemű]	[G30]
Helyiségfűtés kibocsátása (*)	NO <sub>x</sub>	93,25 [mg/kWh <sub>bemenet</sub> ] (GCV)
<b>Kiegészítő áramfogyasztás</b>		
Névleges fűtőtéljesítménynél	e <sub>lmax</sub>	- kW
Legkisebb fűtőtéljesítménynél	e <sub>lmin</sub>	- kW
Készenléti üzemben	e <sub>lSB</sub>	- W
<b>Az őrláng teljesítményigénye</b>		
Az őrláng teljesítményigénye (ha van)	P <sub>pilot</sub>	0 kW
<b>Hőhatásfok (NCV)</b>		
névleges hőteljesítménynél	η <sub>th, nom</sub>	100%
legkisebb hőteljesítménynél (irányérték)	η <sub>th, min</sub>	- %
<b>Hőleadás/helyiség-hőmérséklet szabályozásának módja (egyet válasszon)</b>		
Egyfokozatú hőleadás a helyiség-hőmérséklet szabályozása nélkül		x
Két vagy több manuális fokozat a helyiség-hőmérséklet szabályozása nélkül		-
Helyiség-hőmérséklet szabályozása mechanikus termosztáttal		-
Helyiség-hőmérséklet elektronikus szabályozásával		-
Helyiség-hőmérséklet elektronikus szabályozása és napi időkapcsoló		-
Helyiség-hőmérséklet elektronikus szabályozása és heti időkapcsoló		-
<b>Egyéb szabályozási lehetőségek (több választás is lehetséges)</b>		
Helyiség-hőmérséklet szabályozása jelenlét-érzékeléssel		-
Helyiség-hőmérséklet szabályozása ablak nyitott állapotának érzékelésével		-
Távvezérlési lehetőséggel		-
Adaptív bekapcsolásszabályozással		-
A működési idő korlátozásával		-
„Fekete gömb” hőérzékelővel, fekete		-
Helyiségfűtés éves használati mértéke		η <sub>s</sub> : 90 %
Energiahatékonysági mutató		-
Energiahatékonysági osztály		A

(\*) NO<sub>x</sub> = nitrogén-oxid

Peći na plin	GGH 17 INOX	
Cikksz.	85006	
<b>Fűtőtéljesítmény</b>		
Névleges fűtőtéljesítmény	P <sub>nom</sub>	17kW
Legkisebb fűtőtéljesítmény (tájékoztató adat)	P <sub>min</sub>	- kW
Maximális tartós fűtőtéljesítmény	P <sub>max</sub>	- kW
<b>Tüzelőanyag</b>		
Válassza ki a tüzelőanyag fajtáját	[gáznemű]	[G30]
Helyiségfűtés kibocsátása (*)	NO <sub>x</sub>	114,53 [mg/kWh <sub>bemenet</sub> ] (GCV)
<b>Kiegészítő áramfogyasztás</b>		
Névleges fűtőtéljesítménynél	e <sub>lmax</sub>	- kW
Legkisebb fűtőtéljesítménynél	e <sub>lmin</sub>	- kW
Készenléti üzemben	e <sub>LSB</sub>	- W
<b>Az őrláng teljesítményigénye</b>		
Az őrláng teljesítményigénye (ha van)	P <sub>pilot</sub>	0 kW
<b>Hőhatásfok (NCV)</b>		
névleges hőteljesítménynél	η <sub>th, nom</sub>	100%
legkisebb hőteljesítménynél (irányérték)	η <sub>th, min</sub>	- %
<b>Hőleadás/helyiség-hőmérséklet szabályozásának módja (egyet válasszon)</b>		
Egyfokozatú hőleadás a helyiség-hőmérséklet szabályozása nélkül	x	
Két vagy több manuális fokozat a helyiség-hőmérséklet szabályozása nélkül	-	
Helyiség-hőmérséklet szabályozása mechanikus termosztáttal	-	
Helyiség-hőmérséklet elektronikus szabályozásával	-	
Helyiség-hőmérséklet elektronikus szabályozása és napi időkapcsoló	-	
Helyiség-hőmérséklet elektronikus szabályozása és heti időkapcsoló	-	
<b>Egyéb szabályozási lehetőségek (több választás is lehetséges)</b>		
Helyiség-hőmérséklet szabályozása jelenlét-érzékeléssel	-	
Helyiség-hőmérséklet szabályozása ablak nyitott állapotának érzékelésével	-	
Távvezérlési lehetőséggel	-	
Adaptív bekapcsolásszabályozással	-	
A működési idő korlátozásával	-	
„Fekete gömb” hőérzékelővel, fekete	-	
Helyiségfűtés éves használati mértéke	η <sub>s</sub> : 90 %	
Energiahatékonysági mutató	-	
Energiahatékonysági osztály	A	

(\*) NO<sub>x</sub> = nitrogén-oxid

## Legyen mindig éber.

Ügyeljen arra, hogy mit csinál. A munkához álljon ész szerűen. Mikor fáradt ne használja a készüléket.

## Ellenőrizze a készüléket nincs-e megsérülve.!

További használat előtt ellenőrizze a készülék védelmi berendezéseit vagy könnyen sérült részeit, hogy a funkciójuk hibamentes és megfelelnek rendeltetésüknek. Ellenőrizze, hogy a készülék mozgó részei rendben vannak-e, nincsenek-e beszorulva vagy megsérülve. Minden alkotóelemnek helyesen kell felszerelve lennie hogy a készülék hibamentes és biztonságos működését biztosítsák.

Sérült védelmi berendezéseket és elemeket meg kell javítani vagy ki kell cserélni arra jogosult szervizközpontban, ha csak ez nincs a használati útmutatóban kifejezetten másképpen feltüntetve. Hibás kapcsolókat arra jogosult javítónál cseréltesse ki Ne használjon olyan berendezést amelyet nem lehet ki és bekapcsolni.

## FIGYELMEZTETÉS!

Más szerszám és tartozék használata az Ön megsebesüléséhez vezethet.

## A gépet csak szakemberrel javíttassa!.

Ez a készülék megfelel minden illetékes biztonsági előírásnak. Javításokat csupán szakképzett villanszerelő végezheti eredeti pótalkatrészek felhasználásával, másképpen fenn áll a felhasználó balesetének a veszélye..

## Készülék különleges biztonsági utasításai



- **Ezt a készüléket csak kint szabad használni védeni kell nedvesség illetve eső ellen.**
- A gázpalackot főleg üzemeltetés közben védeni kell a mínusz hőmérséklet illetve fagy ellen.
- Készüléket csak fűtésre szabad használni.
- **Vigyázz! Tömörtség ellenőrzése nyitott lánggal szigorúan tiltva.**
- Ne helyezze üzembe földszint alatt.
- Üzemelés közben a készüléket sose helyezze át és ne emelje.
- **A hőszigetelő felületet minimálisan 2 m távolságra helyezze személyektől és égőanyagoktól.**
- Tartsa be az 50 cm távolságot a készülék falai és hátsó részétől vagy oldalaitól.
- Gázkiömlés (bűz) esetén azonnal zárja le a gázpalack szelepjét és a készüléket tartsa távol minden égő forrástól.
- **Ellenőrizze a szívó vezeték tömítését**
- Amennyiben a gázkiömlés tart, ismételt üzembe helyezés előtt feltétlenül hívjon szakembert.
- A készülék felszerelését és karbantartását annak az országnak a törvényei és előírásai szerint kell elvégezni ahol a készüléket használják.
- A gázpalackot sose fordítsa fel, akkor se ha üres! Ilyen eljárás maradékokkal eltömítheti a tömlőt és tűz kockázatával jár és a készülék azonnali sérülését okozhatja.
- A védőrácsot vagy a fűtőtest részeit sose szerelje le.
- Gyerekeket tartsa távol az égőfejtől.
- A készüléket sose hagyja felügyelet nélkül!
- Készüléket sose takarja le!
- A készüléket sose használja textil szárítására stb. !
- Sose érintse a hőpajzsot és a védőrácsot, komoly égési sebeket okozhat!

## Útmutatás szereléshez és üzembe helyezésre (ábra. A/B/C)

**Készüléket sose használja láng, szikra forrás vagy gyúlékony anyag közelében.** (kivételt képez a működéshez szükséges anyag- ebben az esetben propán/bután.

Készüléket egyenes stabil helyzetben üzemeljen.

### Lépés 1 (C/1)

Dugót nyomja a dugaszaljba (230V~50Hz).

### Lépés 2 (C/2)

- Nyomáscsökkentő szelepet (B/7) kapcsolja a gáztömlő csatlakozásához (B/8).
- Nyomáscsökkentő szelepet (B/7) összekapcsolt gáztömlővel erősítse a gázpalack szelepeéhez (B/12).
- Gáztömlő csatlakozását (B/9) kösse a fűtőtesthez.

### Lépés 3 (C/3)

Csavarja ki a gázpalack szelepjét (B/12).



**A csavarzárókat ellenőrizze ellenőrizze tömörség ellenőrző spréjjel vagy szappanos vízzel. Esetleg újból húzza be.**

### Lépés 4 (ábra C/1)

Nyomja le a be/kikapcsolót (A/6)

### Lépés 5 (ábra C/5)

A szívás oldaláról ellenőrizze, forog-e a (A/1) ventilátor.

### Lépés 6 (ábra C/6)

- Amennyiben az (A/1) ventilátor forog, tartsa a (A/11) szelep gombját lenyomva egyben ismételve nyomja a (A/5) gyújtógombot, addig míg nem gyullad be az égőfej.
- A gázszelep gombját (A/11) tartsa még kb. 10-20 másodpercig lenyomva.
- Ellenőrizze, hogy a gáz fűtőfej folyamatosan működik.

## Kikapcsolás (D ábra)

### Lépés 1 (ábra C/1)

A gáz fűtőtest kikapcsolásánál először zárja le a gázpalack csapját (B 12).

### Lépés 2 (ábra D/2)

A készüléket kapcsolja ki a ki/bekapcsolóval (A6).

## 3 Lépés

Dugót húzza ki a dugaszaljból, mivel a készüléket lekapcsolja a hálózatról.

## Gázpalack cseréje

- A palack cseréjét mindig kint végezze, láng vagy gyúlékony forrástól távol, más személyek jelenlétén kívül !
- Zárja le a gázpalack szelepjét. (B/12).
- Csavarja le a nyomáscsökkentő szelepet (7)
- Biztosítsa, hogy meglegyen a nyomáscsökkentő szelep tömítése.
- A készüléket kapcsolja az új palackhoz a „Szerelési és üzembehelyezési utasítás” fejezetben leírt lépések szerint.



## Megjelölés

### Gyártmány biztonsága:

	
Gyártmány megfelel az EU szabványoknak	





### Tiltalmak:

	
Tűz tilalom!	Tilos zárt helyekben használni!
	
Dohányozni tilos!	Tilos a kábellel húzni!



### Intelmek:

	
Figyelmeztetés/vigyázz!	Figyelmeztetés forró felület
	
Figyelmeztetés veszélyes villamos feszültség	Figyelmeztetés veszélyes villamos feszültség



### Utasítások:

	
Általános tiltó jel	Használat előtt olvassa el a használati utasítást
	
A gázpalackot biztosítsa be felborulás ellen.	Karbantartás előtt vagy meghibásodáskor húzza ki a dugót a dugaszaljából.



### Környezet védelem:



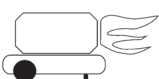

	
Hulladékot szakszerűen semmisítse meg, ne ártson a környezetnek.	Papírlemez csomagoló anyagot újra feldolgozásra le kell adni
	
Hibás vagy javíthatatlan villamos készüléket megfelelő gyűjtőhelyen leadni	

### Csomagolás:

	
Védje nedvesség ellen	Csomagot felfelé állítani
	
Interseroh-Recycling	

### Műszaki adatok:

	
Fűtő teljesítmény:	Tömeg

	
Turbina teljesítménye:	Üzemi nyomás:
	 
Gáztípus:	fogyasztás

## Jótállás

Jótállás időtartalma 12 hónap ipari használat esetén, fogyasztó esetén 24 hónap, jótállás a készülék megvétele napján kezdődik.

A jótállás kizárólag anyag vagy gyártási hibából eredő hibákra vonatkozik. A garancia idő alatt történt reklamáció esetén mellékelni kell az eredeti vételt igazoló nyugtát az eladás dátumával.

Jótállás nem vonatkozik szakszerűtlen használatra pl. készülék túlterhelése, idegen beavatkozás vagy tárgy okozta sérülésekre, használati és szerelési útmutató be nem tartására, normális kopásra.

## Fennálló veszélyek és biztonsági intézkedések

### FENNÁLLÓ HŐ VESZÉLYEK

#### Égési sebeket

**A hőpajzs és a védőrács üzemelés közben nagyon forró és érintésük komoly égési sebeket okozhat.**

*A hőpajzshoz és a védőrácshoz nem szabad hozzá érni.*

### ANYAGOKTÓL SZÁRMAZÓ VESZÉLY

#### Érintkezés, belégzés

**A propán vagy butángáz belégzése károsítja az egészséget.**

*Ügyeljen arra, hogy minden csatlakozás tömör legyen és a készüléket csak kint vagy jól szellőztetett térségben használja.*

**Működés közben a hőszugárzó nagy mennyiségű oxigént fogyaszt, kis helyiségekben ez oxigén hiányt okozhat.**

*Lakó és háló helyiségekben használata tilos!*

### Tűz vagy robbanás

**Könnyen gyulladó anyagok közelében áll fenn a tűz és robbanás veszélye.**

*Minimálisan hagyjon 2 m távolságot minden oldalon!*

*Készüléket sose használja gyúlékony anyag közelében.*

*A készüléket sose használja textil szárítására stb. !*

## Kényszerhelyzet

Balesetnél biztosítson megfelelő elsősegély nyújtást és lehető leggyorsabban hívjon kvalifikált orvosi segítséget. A sebesültet óvja további sebesüléstől és nyugtassa meg.

**Esetleges baleset végett a munkahelyen mindig kéznél kell lenni a DIN 13164 szerinti elsősegély doboznak. Az élősegélydobozból kivett anyagot azonnal pótolni kell.**

- Amennyiben segítségre van szüksége adja meg:
  - Baleset helyét
  - Baleset típusát
  - Sebesültek számát
  - Sebesülés leírását

## Rendeltetés szerinti használat



### VIGYÁZZ!

**NEM SZABAD LAKÓ ÉPÜLETEK LAKÓHELYSÉGEINEK FŰTÉSÉRE HASZNÁLNI; NYILVÁNOS ÉPÜLETEKBEN BE KELL TARTANI A NEMZETI ELŐÍRÁSOKAT.**

Gáz hőlégfúvó kizárólag építkezések (nyers építmények) fűtésére készült stb. Minden más használat rendeltetés elleni használatnak minősül. Ebből származó károkért a gyártó nem felel.

#### Rendeltetés szerinti használatához tartozik:

- Minden utasítás betartása a használati és kezelési útmutató, amely a szállítmány része.
- Gyártó által előírt üzemeltetési feltételek, gondozás és karbantartás betartása.

#### Gáz fűtőtestet nem szabad használni:

- Zárt helyiségek vagy lakóhelyiségek (lakóépületek) fűtésére vagy ilyen helyiségekben működtetni.
- Gyúlékony anyagok közelében (pl. papír, építkezési anyagok).
- Olyan helyeken ahol párolgó anyagok vannak tárolva/jelen (pl. benzin, oldószerek, vegyszerek) vagy ahol robbanásveszélyes légkör keletkezhet.
- A fűtőtest önkényes szerkezeti változtatása.
- Készülék rossz csatlakoztatása a gáz forrásra.
- Olyan helyeken ahol nincs megfelelő szellőztetés
- Családi ünnepeken vagy rendezvényeken.

## Kiselejtezés:

A kiselejtezésre vonatkozó utasításokat a gépen vagy a csomagoláson elhelyezett piktogramok jelzik. Jelentésük leírását a „Megjelölés” fejezet tartalmazza.

#### Csomagolóanyag megsemmisítése

A csomagolás védi a készüléket a sérüléstől. A csomagolóanyag rendszerint környezetkímélő anyagból készült ezért anyaga újrafelhasználható. A csomagolóanyag újrafelhasználása csökkenti a hulladék megsemmisítésére használt kiadásokat. A csomagolóanyag része (pl. fólia, sztirol) veszélyes lehet a gyerekekre. **Megfulladás veszélye áll fenn.** A csomagolóanyaghoz ne jussanak gyerekek, lehetőleg gyorsabban semmisítse meg.

## Követelmények a kezelőre

A készülék használata előtt a kezelő figyelmesen olvassa el a használati útmutatót.

## Képzettség

Szakemberrel végzett részletes oktatáson kívül a készülék használatához nincs szükség különleges felkészítésre.

## Minimális életkor

Géppel csak 16 évesnél idősebb személy dolgozhat. Kivételt képeznek azok serdülők akik szakkiképzés közben oktató felügyelete alatt dolgoznak a géppel

## Kiképzés

Készülék használatához elég szakember által végzett oktatás illetve a használati útmutató. Speciális oktatás nem szükséges.

## Szerviz

Vannak műszaki kérdései? **Reklamáció? Szüksége van pótalkatrészre vagy használati útmutatóra?**

A mi honlapunkon **www.guede.com** Szerviz részlegben gyorsan és bürokrácia nélkül segítünk. Kérjük segítsen nekünk segíteni Önnek. Hogy az Ön készülékét reklamáció esetén azonosítani tudjuk, szükségünk van a széria számra, megrendelő számra és gyártási évre. Ezeket az adatokat megtalálja a gép típus címkéjén. Hogy ezek az adatok mindig kéznél legyenek, kérjük jegyezzék fel lent.

**Széria szám:**  
**Megrendelési szám:**  
**Gyártás éve:**

**Tel:** +49 (0) 79 04 / 700-360  
**Fax:** +49 (0) 79 04 / 700-51999  
**E-Mail:** support@ts.guede.com

## Karbantartás és tárolás.

Tisztításra használjon puha rongyot és finom szappanos oldatot. Akadályozza meg a készülék tisztítását agresszív tisztítószerekkel. Tilos agresszív, maró vagy illó tisztítószert használnia.

A gáz fűtőtestet évente egyszer ellenőriztesse szakképzett szakemberrel.

#### A megsérült tömlőt minden esetre ki kell cserélni.

Készülékét védje nedvesség és por ellen.

Ha hosszabb ideig nem használja akkor készüléket kapcsolja le a gázpalackról, takarja le, gyerekek ne jussanak hozzá.

**Hiba keresése és elhárítása**

Hiba	OKA	HIBÁK ELHÁRÍTÁSA
Villanymotor nem indul	Nincs áram	Ellenőrizze dugaszaljat.
		Ellenőrizze a hálózati bekötés
Piezo gyújtás nem működik	Elektróda rossz helyzetben van	Hívjon szakembert
Nincs gáz	Üres gázpalack	Cserélje újra.
	Gázpalack szelepe zárva	Nyissa meg a szelepet
	Gáztömlő vagy nem tömör csatlakozás	Nem tömör helyeket keresse ki spray-vel, hibát távolítsa el
A z égőfej beindul, láng elalszik amint megengedi a gázcsapot.	A fűtőelem nem volt elég meleg	Próbálja ismét az indítást.
	Biztosító termosztát kikapcsolt	Készüléket hagyja kihűlni, aztán próbálja az indítást.
Üzemelés közbeni az égőfej lángja elalszik.	Nagyon megvan engedve a gáz	Nyomáscsökkentő szelepet ellenőriztesse, cserélje ki.
	Üres gázpalack	Cserélje újra.
	Kevés levegő bevezetés.	Ellenőrizze, tisztítsa ki a motor rácsát.
		Ellenőrizze a ventilátort
Szél vagy huzat elfújja a lángot	Készüléket helyezze szél vagy huzat hatásán kívül, készüléket hagyja kihűlni és indítsa újra.	

---

## Original – EG-Konformitätserklärung

Hiermit erklären wir, dass die nachfolgend bezeichneten Geräte aufgrund ihrer Konzipierung und Bauart sowie in den von uns in Verkehr gebrachten Ausführungen den einschlägigen, grundlegenden Sicherheits- und Gesundheitsanforderungen der EG-Richtlinien entsprechen.

Bei einer nicht mit uns abgestimmten Änderung der Geräte verliert diese Erklärung Ihre Gültigkeit.

## Translation of the EC-Declaration of Conformity

We, hereby declare the conception and construction of the below mentioned appliances correspond - at the type of construction being launched - to appropriate basic safety and hygienic requirements of EC Directives.

In case of any change to the appliance not discussed with us the Declaration expires.

## Traduction de la déclaration de conformité CE

Nous déclarons par la présente, que les appareils indiqués ci-dessous répondent, du point de vue de leur conception, construction et réalisation ainsi que leur mise sur le marché, aux exigences fondamentales en matière de santé et d'hygiène des directives CE. Toute modification de l'appareil non autorisée entraîne la perte de validité de la présente déclaration.

## Traduzione della dichiarazione di conformità CE

Con la presente dichiariamo che i dispositivi descritti di seguito, sono conformi ai requisiti fondamentali di sicurezza e salute di base della Direttiva CE, sia per la loro progettazione e costruzione, sia nelle versioni da noi fornite.

In caso di una modifica dell'apparecchiatura non concordato con noi, questa dichiarazione perde la sua validità."

## Vertaling van de EG-Conformiteitverklaring

Hiermede verklaren wij, dat de genoemde machine, op grond van zijn ontwerp en bouwwijze, evenals de door ons in omloop gebrachte uitvoeringen, aan de desbetreffende fundamentele veiligheids- en gezondheidverordeningen van de EG-richtlijnen voldoen. Bij een niet met ons overeengekomen wijziging aan het apparaat verliest deze verklaring haar geldigheid.

## Překlad prohlášení o shodě EU

Tímto prohlašujeme my, že koncepce a konstrukce uvedených přístrojů v provedeních, která uvádíme do oběhu, odpovídá příslušným základním požadavkům směrnic EU na bezpečnost a hygienu. V případě změny přístroje, která s námi nebyla konzultována, ztrácí toto prohlášení svou platnost.

## Peklad vyhlásenie o zhode EÚ

Týmto vyhlasujeme my, že koncepcia a konštrukcia uvedených prístrojov vo vyhotoveniach, ktoré uvádzame do obehu, zodpovedá príslušným základným požiadavkám smerníc EÚ na bezpečnosť a hygienu. V prípade zmeny prístroja, ktorá s nami nebola konzultovaná, stráca toto vyhlásenie svoju platnosť.

## Fordítása azonossági nyilatkozat EU

Ezzel kijelentjük mi, a hogy a lentiekben megjelölt gépipari termék, koncepciója és tervezése, az általunk forgalomba kerülő kivitelezésben, megfelel az EU illetékes biztonsági és higiéniai szabályzatok alapkövetelményeinek. A gépen, a velünk való konzultáció nélkül végzett változások esetén, a jelen nyilatkozat érvényességét veszti.

## Prevod izjava o ustreznosti EU

S tem izjavljamo, da koncepcija in zgradba spodaj navedenih naprav v izvedbah, ki jih uvajamo na trg, odgovarja pristojnim osnovnim zahtevam smernic EU za varnost in higieno. V primeru spremembe naprave, o kateri se niste posvetovali z nami, ta izjava izgubi svojo veljavnost.

## Prevođenje u Izjava o sukladnosti EU

Ovime izjavljujemo da koncepcija i konstrukcija navedenih strojeva u izvedbi u kojoj se isti puštaju u promet, udovoljavaju odgovarajućim osnovnim zahtjevima smjernica EU u području sigurnosti i higijene. Ova Izjava prestaje važiti u slučaju promjene opreme izvršene bez naše suglasnosti.

## Превод на Декларация за сходство с ЕС

С това декларираме ние, че концепцията и конструкцията на посочените уреди в изпълнения, които пускаме в обръщение, отговарят на съответните изисквания на инструкциите на ЕС за безопасност и хигиена. В случай на изменение на уреда, което не е било консултирано с нас, тази декларация губи своята валидност.

## Traducere a declarație de conformitate UE

Prin prezenta noi declarăm, că concepția și construcția utilajelor prezentate, în execuția în care sunt puse în circulație, sunt conforme cu exigențele de bază aferente directivelor UE privind securitatea și igiena. În cazul modificărilor pe utilaj care nu au fost consultate cu noi, prezenta declarație își pierde valabilitatea.

## Prevođenje u Izjava o usklađenosti sa propisima EU

Ovim izjavljujemo da koncepcija i konstrukcija navedenih uređaja, a u izvedbi u kojoj se isti puštaju u promet, zadovoljavaju odgovarajuće osnovne zahteve iz direktiva EU u vezi sa sigurnošću i higijenom. Ova izjava prestaje da važi u slučaju promena na opremi izvršenih bez naše saglasnosti.

## Tłumaczenie Deklaracji zgodności WE

Niniejszym oświadczamy, my że koncepcja i konstrukcja przedstawionych poniżej urządzeń w wersji, która jest wprowadzona do obiegu, odpowiada stosownym podstawowym wymogom dyrektyw UE dotyczących bezpieczeństwa i higieny. Niniejsza deklaracja przestaje obowiązywać w przypadku zmiany urządzenia, która nie została z nami skonsultowana.

## AT uyunluk beyanı tercümesi

Beyan ederiz ki aşağıda belirtilen piyasaya sürdüğümüz modellerin tasarım ve yapıları itibarıyla güvenlik ve hijyen ile ilgili AB yönetmeliklerine uygun olduğunu beyan ederiz. Aletlerde bize danışılmadan yapılacak bir değişiklik durumunda işbu beyanname geçerliğini yitirir.

---

# # 85005 GGH 10 INOX

## Einschlägige EG-Richtlinien

Appropriate EU Directives | Directives CE applicables | Prohlášení o shodě EU | Vyhlášení o zhode EÚ | Desbetreffende EG-Richtlijnen | Direttive CE applicabili | Illetékes EU előírások | Primjenjive smjernice EU | Uporabne smernice EU | Directivele UE aferente | Съответни наредби на ЕС | Primjenjive smjernice EU | Stosowne dyrektywy UE | İlgili AB yönetmelikleri

- |   |  |
|---|--|
| <input type="checkbox"/> 2014/35/EU       | <input type="checkbox"/> 2014/30/EU              |
| <input type="checkbox"/> 1935/2004/EC     | <input type="checkbox"/> 1907/2006/EC            |
| <input type="checkbox"/> 2011/65/EC ROHS  | <input checked="" type="checkbox"/> 2016/426/EU  |
| <input type="checkbox"/> 89/686/EEC (PPE) | <input type="checkbox"/> 2014/29/EU              |
| <input type="checkbox"/> 2006/42/EC       | <input checked="" type="checkbox"/> 2015/1188/EU |

**Annex IV**  
Notified Body Name:  
No: Adress:

Type Ex. Cert.-No.:

- 97/68/EC & 2016/1628/EU

Emission No.:

- 2000/14/EC 2005/88/EC

## Konformitätsbewertungsverfahren

Method of compliance assessment | Méthodes d'évaluation de la conformité | Modo di valutazione della conformità | Conformiteitsbeoordelingsprocedure | Způsob posouzení shody | Spôsob posúdenia zhody | Az azonosság megítélésének a módja | Način presoje istovetnosti | Način ocjenjivanja sukladnosti | Начин на обсъждане на сходство | Modul de evaluare a conformității | Način ocjenjivanja usklađenosti | Uygunluk değerlendirmesi | Metoda oceny zgodności **Annex VI**

Wolpertshausen, 08.05.2019

**Helmut Arnold**

**Geschäftsführer** | Managing Director | Gérant | Amministratore delegato | Bedrijfsleider | Jednatel' | Konateľ | Ügyvezető igazgató | Direktro | Direktor | Управител | Administrator | Direktor | Şirket temsilcisi | Direktor

Güde GmbH & Co. KG, Birkichstraße 6, 74549 Wolpertshausen, Germany

**Joachim Bürkle**

GÜDE GmbH & Co. KG, Birkichstraße 6, 74549 Wolpertshausen, Germany

## Bevollmächtigt die technischen Unterlagen zusammenzustellen.

Authorized to compile the technical file | Autorisé à compiler la documentation technique | Autorizzato alla preparazione della documentazione tecnica | Gemachtigd voor samenstelling van de technische documenten +) Zplnomocněn k sestavování technických podkladů. | Splnomocnený zostaviť technické podklady. | Műszaki dokumentáció összeállításra felhatalmazva | Pooblaščen za izdelavo spisov tehnične dokumentacije. | Ovlašten za formiranje tehničke dokumentacije. | Упълномощен за съставяне на техническата документация | İmputernicit să elaboreze documentația tehnică. | Ovlašten za formiranje tehničke dokumentacije. | Teknik evrakları hazırlamakla görevlendirilmiştir. | Upelnomocniony do zestawienia danych technicznych

## Angewandte harmonisierte Normen

Harmonised standards used | Normes harmonisées applicables | Použité harmonizované normy | Použité harmonizované normy | Gebuikte harmoniserende normen | Applicate norme armonizzate | Használt harmonizált normák | Primijenjeni harmonizirani standardi | Uporabljeni usklajeni standardi | Norme armonizate folosite | Използвани хармонизирани норми | Primijenjeni harmonizirani standardi | Wykorzystane zharmonizowane normy | Kullanılan uyum normları

EN 1596:1998+A1:2004

## Garantierter Schalleistungspegel

Guaranteed sound power level | Niveau de puissance acoustique garanti | Livello di potenza sonora garantito | Gegarandeerd geluidsdrukniveau | Zaručená hladina akustického výkonu | Garantovaná hladina akustického výkonu | Garantált akusztikus teljesítményszint | Zajamčena ravan akustične zmogljivosti | Garantirana razina akustičke snage | Гарантирано ниво на звукова мощност | Nivelul garantat al puterii sunetului | Garantovani nivo akustične snage | Garanti edilen gürültü emisyonu seviyesi | Gwarantowany poziom mocy akustycznej

$L_{WA}$  dB (A)

## Gemessener Schalleistungspegel

Measured sound power level | Niveau de puissance acoustique mesuré | Livello di potenza sonora misurato | Gemeten geluidsdrukniveau | Naměřená hladina akustického výkonu | Nameraná hladina akustického výkonu | Mért akusztikus teljesítményszint | Zajamčena ravan akustične zmogljivosti | Izmerena razina akustičke snage | Измерено ниво на звукова мощност | Nivel măsurat al puterii sunetului | Izmereni nivo akustične snage | Ölçülen gürültü emisyonu seviyesi | Zmierzony poziom mocy akustycznej

$L_{WA}$  dB (A)



---

### **Original – EG-Konformitätserklärung**

Hiermit erklären wir, dass die nachfolgend bezeichneten Geräte aufgrund ihrer Konzipierung und Bauart sowie in den von uns in Verkehr gebrachten Ausführungen den einschlägigen, grundlegenden Sicherheits- und Gesundheitsanforderungen der EG-Richtlinien entsprechen.

Bei einer nicht mit uns abgestimmten Änderung der Geräte verliert diese Erklärung Ihre Gültigkeit.

### **Translation of the EC-Declaration of Conformity**

We, hereby declare the conception and construction of the below mentioned appliances correspond - at the type of construction being launched - to appropriate basic safety and hygienic requirements of EC Directives.

In case of any change to the appliance not discussed with us the Declaration expires.

### **Traduction de la déclaration de conformité CE**

Nous déclarons par la présente, que les appareils indiqués ci-dessous répondent, du point de vue de leur conception, construction et réalisation ainsi que leur mise sur le marché, aux exigences fondamentales en matière de santé et d'hygiène des directives CE. Toute modification de l'appareil non autorisée entraîne la perte de validité de la présente déclaration.

### **Traduzione della dichiarazione di conformità CE**

Con la presente dichiariamo che i dispositivi descritti di seguito, sono conformi ai requisiti fondamentali di sicurezza e salute di base della Direttiva CE, sia per la loro progettazione e costruzione, sia nelle versioni da noi fornite.

In caso di una modifica dell'apparecchiatura non concordato con noi, questa dichiarazione perde la sua validità."

### **Vertaling van de EG-Conformiteitverklaring**

Hiermede verklaren wij, dat de genoemde machine, op grond van zijn ontwerp en bouwwijze, evenals de door ons in omloop gebrachte uitvoeringen, aan de desbetreffende fundamentele veiligheids- en gezondheidverordeningen van de EG-richtlijnen voldoen. Bij een niet met ons overeengekomen wijziging aan het apparaat verliest deze verklaring haar geldigheid.

### **Překlad prohlášení o shodě EU**

Týmto prohlašujeme my, že koncepce a konstrukce uvedených přístrojů v provedeních, která uvádíme do oběhu, odpovídá příslušným základním požadavkům směrnic EU na bezpečnost a hygienu. V případě změny přístroje, která s námi nebyla konzultována, ztrácí toho prohlášení svou platnost.

### **Peklad vyhlásenie o zhode EÚ**

Týmto vyhlasujeme my, že koncepcia a konštrukcia uvedených prístrojov vo vyhotoveniach, ktoré uvádzame do obehu, zodpovedá príslušným základným požiadavkám smerníc EÚ na bezpečnosť a hygienu. V prípade zmeny prístroja, ktorá s nami nebola konzultovaná, stráca toho vyhlásenie svoju platnosť.

### **Fordítása azonossági nyilatkozat EU**

Ezzel kijelentjük mi, a hogy a lentiekben megjelölt gépipari termék, koncepciója és tervezése, az általunk forgalomba kerülő kivitelezésben, megfelel az EU illetékes biztonsági és higiéniai szabályzatok alapkövetelményeinek. A gépen, a velünk való konzultáció nélkül végzett változások esetén, a jelen nyilatkozat érvényességét veszti.

### **Prevod izjava o ustreznosti EU**

S tem izjavljamo, da koncepcija in zgradba spodaj navedenih naprav v izvedbah, ki jih uvajamo na trg, odgovarja pristojnim osnovnim zahtevam smernic EU za varnost in higieno. V primeru spremembe naprave, o kateri se niste posvetovali z nami, ta izjava izgubi svojo veljavnost.

### **Prevođenje u Izjava o sukladnosti EU**

Ovime izjavljujemo da koncepcija i konstrukcija navedenih strojeva u izvedbi u kojoj se isti puštaju u promet, udovoljavaju odgovarajućim osnovnim zahtjevima smjernica EU u području sigurnosti i higijene. Ova Izjava prestaje važiti u slučaju promjene opreme izvršene bez naše suglasnosti.

### **Превод на Декларация за сходство с ЕС**

С това декларираме ние, че концепцията и конструкцията на посочените уреди в изпълнения, които пускаме в обръщение, отговарят на съответните изисквания на инструкциите на ЕС за безопасност и хигиена. В случай на изменение на уреда, което не е било консултирано с нас, тази декларация губи своята валидност.

### **Traducere a declarație de conformitate UE**

Prin prezenta noi declarăm, că concepția și construcția utilajelor prezentate, în execuția în care sunt puse în circulație, sunt conforme cu exigențele de bază aferente directivelor UE privind securitatea și igiena. În cazul modificărilor pe utilaj care nu au fost consultate cu noi, prezenta declarație își pierde valabilitatea.

### **Prevođenje u Izjava o usklađenosti sa propisima EU**

Ovim izjavljujemo da koncepcija i konstrukcija navedenih uređaja, a u izvedbi u kojoj se isti puštaju u promet, zadovoljavaju odgovarajuće osnovne zahteve iz direktiva EU u vezi sa sigurnošću i higijenom. Ova izjava prestaje da važi u slučaju promena na opremi izvršenih bez naše saglasnosti.

### **Tłumaczenie Deklaracji zgodności WE**

Niniejszym oświadczamy, my że koncepcja i konstrukcja przedstawionych poniżej urządzeń w wersji, która jest wprowadzona do obiegu, odpowiada stosownym podstawowym wymogom dyrektyw UE dotyczących bezpieczeństwa i higieny. Niniejsza deklaracja przestaje obowiązywać w przypadku zmiany urządzenia, która nie została z nami skonsultowana.

### **AT uygunluk beyanı tercümesi**

Beyan ederiz ki aşağıda belirtilen piyasaya sürdüğümüz modellerin tasarım ve yapıları itibarıyla güvenlik ve hijyen ile ilgili AB yönetmeliklerine uygun olduğunu beyan ederiz. Aletlerde bize danışılmadan yapılacak bir değişiklik durumunda işbu beyanname geçerliğini yitirir.

---

## # 85006 GGH 17 INOX

### Einschlägige EG-Richtlinien

Appropriate EU Directives | Directives CE applicables | Prohlášení o shodě EU | Vyhlášení o zhode EÚ | Desbetreffende EG-Richtlijnen | Direttive CE applicabili | Illetékes EU előírások | Primjenjive smjernice EU | Uporabne smernice EU | Directivele UE aferente | Съответни наредби на EC | Primjenjive smjernice EU | Stosowne dyrektywy UE | İlgili AB yönetmelikleri

- |   |  |
|---|--|
| <input type="checkbox"/> 2014/35/EU       | <input type="checkbox"/> 2014/30/EU              |
| <input type="checkbox"/> 1935/2004/EC     | <input type="checkbox"/> 1907/2006/EC            |
| <input type="checkbox"/> 2011/65/EC ROHS  | <input checked="" type="checkbox"/> 2016/426/EU  |
| <input type="checkbox"/> 89/686/EEC (PPE) | <input type="checkbox"/> 2014/29/EU              |
| <input type="checkbox"/> 2006/42/EC       | <input checked="" type="checkbox"/> 2015/1188/EU |

#### Annex IV

Notified Body Name:  
No: Adress:

Type Ex. Cert.-No.:

- 97/68/EC\_ & 2016/1628/EU  
Emission No.:

- 2000/14/EC\_2005/88/EC

### Konformitätsbewertungsverfahren

Method of compliance assessment | Méthodes d'évaluation de la conformité | Modo di valutazione della conformità | Conformiteitsbeoordelingsprocedure | Způsob posouzení shody | Spôsob posúdenia zhody | Az azonosság megítélésének a módja | Način presoje istovetnosti | Način ocjenjivanja sukladnosti | Начин на обсъждане на сходство | Modul de evaluare a conformității | Način ocenjivanja usklađenosti | Uygunluk deęerlendirme usulü | Metoda oceny zgodności **Annex VI**

Wolpertshausen, 08.05.2019

### Helmut Arnold

Geschäftsführer | Managing Director | Gérant | Amministratore delegato | Bedrijfsleider | Jednatel | Konatel | Ügyvezető igazgató | Direkto | Direktor | Управител | Administrator | Direktor | Sirket temsilcisi | Direktor  
Güde GmbH & Co. KG, Birkichstraße 6, 74549 Wolpertshausen, Germany

### Joachim Bürkle

GÜDE GmbH & Co. KG, Birkichstraße 6, 74549 Wolpertshausen, Germany

### Bevollmächtigt die technischen Unterlagen zusammenzustellen.

Authorized to compile the technical file | Autorisé à compiler la documentation technique | Autorizzato alla preparazione della documentazione tecnica | Gemachtigd voor samenstelling van de technische documenten +) Zplnomocněn k sestavování technických podkladů. | Splnomocnený zostaviť technické podklady. | Műszaki dokumentáció összeállításra felhatalmazva | Pooblaščen za izdelavo spisov tehnične dokumentacije. | Ovlašten za formiranje tehničke dokumentacije. | Упълномощен за съставяне на техническата документация | İmputernicit să elaboreze documentația tehnică. | Ovlašten za formiranje tehničke dokumentacije. | Teknik evrakları hazırlamakla görevlendirilmiştir. | Upelnomocniony do zestawienia danych technicznych

### Angewandte harmonisierte Normen

Harmonised standards used | Normes harmonisées applicables | Použité harmonizované normy | Použité harmonizované normy | Gebuikte harmoniserende normen | Applicate norme armonizzate | Használt harmonizált normák | Primijenjeni harmonizirani standardi | Uporabljeni usklajeni standardi | Norme armonizate folosite | Използвани хармонизирани норми | Primijenjeni harmonizirani standardi | Wykorzystane zharmonizowane normy | Kullanılan uyum normları

### EN 1596:1998+A1:2004

### Garantierter Schalleistungspegel

Guaranteed sound power level | Niveau de puissance acoustique garanti | Livello di potenza sonora garantito | Gegarandeerd geluidsdrnkiveau | Zaručená hladina akustického výkonu | Garantovaná hladina akustického výkonu | Garantált akusztikus teljesítményszint | Zajamčena ravan akustične zmogljivosti | Garantirana razina akustičke snage | Гарантирано ниво на звукова мощност | Nivelul garantat al puterii sunetului | Garantovani nivo akustične snage | Garanti edilen gürültü emisyonu seviyesi | Gwarantowany poziom mocy akustycznej

### Gemessener Schalleistungspegel

Measured sound power level | Niveau de puissance acoustique mesuré | Livello di potenza sonora misurato | Gemeten geluidsdrnkiveau | Naměřená hladina akustického výkonu | Nameraná hladina akustického výkonu | Mért akusztikus teljesítményszint | Zajamčena ravan akustične zmogljivosti | Izmerjena razina akustičke snage | Измерено ниво на звукова мощност | Nivel măsurat al puterii sunetului | Izmereni nivo akustične snage | Ölçülen gürültü emisyonu seviyesi | Zmierzony poziom mocy akustycznej

L<sub>WA</sub> dB (A)

L<sub>WA</sub> dB (A)



GÜDE GmbH & Co. KG  
Birkichstrasse 6  
74549 Wolpertshausen  
Deutschland  
Tel.: +49-(0)7904/700-0  
Fax.: +49-(0)7904/700-250  
eMail: [info@guede.com](mailto:info@guede.com)