

DE

Originalbetriebsanleitung

Zapfwellenpumpe

EN

Translation of the original instructions

PTO pump

CZ

Překlad originálního návodu k provozu

Kloubové čerpadlo

SK

Preklad originálneho návodu na prevádzku

Čerpadlo PTO

HU

Az eredeti használati utasítás fordítása

PTO szivattyú



ZWP 180-20

93910

GÜDE GmbH & Co. KG
Birkichstrasse 6
74549 Wolpertshausen
Deutschland





DEUTSCH

Bitte lesen Sie die Betriebsanleitung vor Inbetriebnahme sorgfältig durch.

ENGLISH

Please read the instructions carefully before starting the machine.

ČESKY

Před spuštěním stroje si pečlivě přečtěte návod k používání.

SLOVENSKY

Pred prvým použitím prístroja si pozorne prečítajte návod na obsluhu.

MAGYAR

Kérjük alaposan olvassa el a tájékoztatót mielőtt a gépet használja.

Lieferumfang

EN Scope of delivery CZ Rozsah dodávky SK Rozsah dodávky HU Szállítási terjedelem

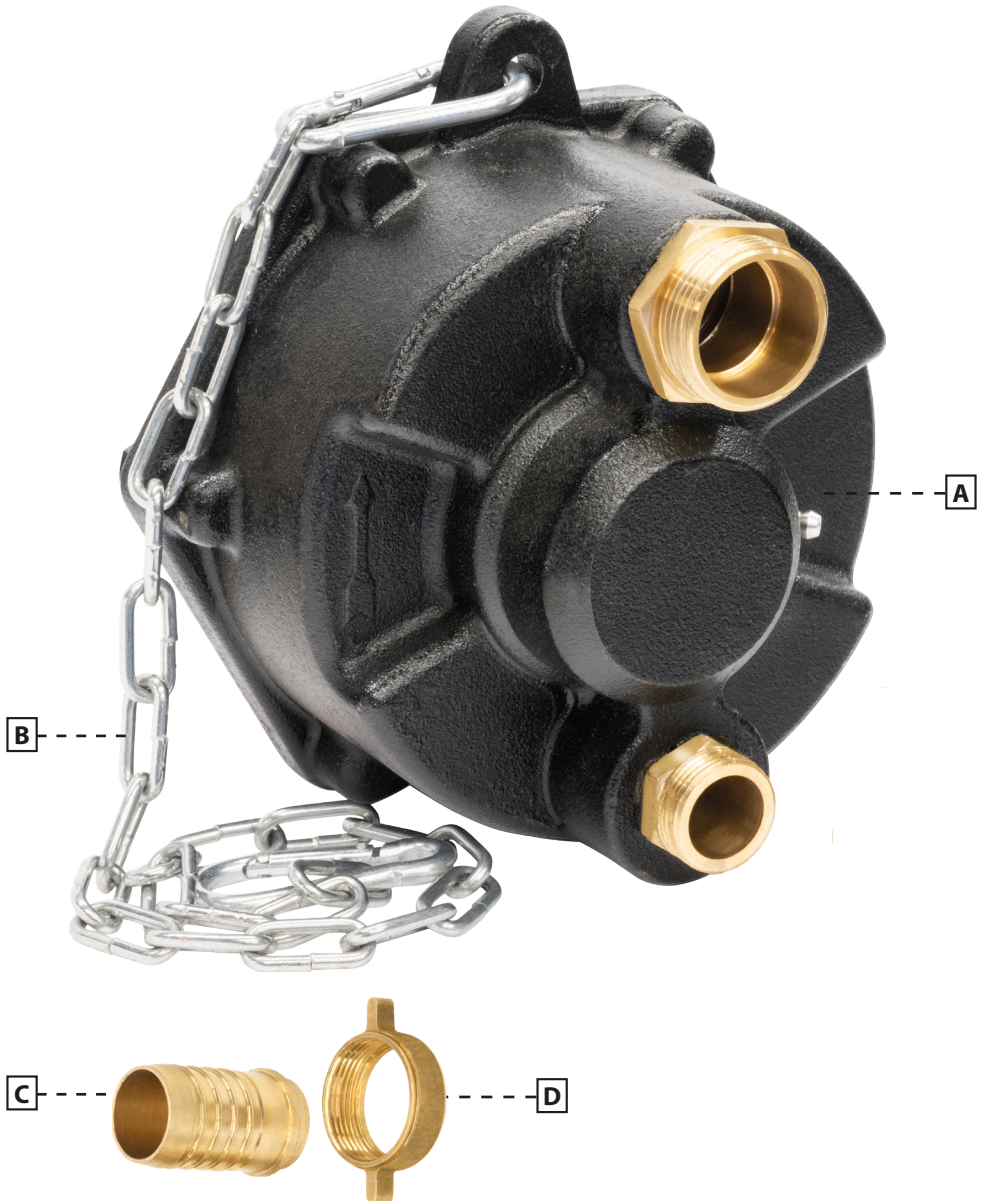
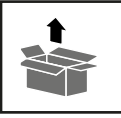

Deutsch	Technische Daten / Gerätebeschreibung / Sicherheitshinweise / Bestimmungsgemäße Verwendung / Verhalten im Notfall / Symbole / Wartung / Entsorgung / Gewährleistung / Service _____	10
English	Technical Data / Device description / Safety Warnings / Specified Conditions of Use / Emergency procedure / Symbols / Maintenance / Disposal / Guarantee / Service _____	14
Čeština	Technická data / Popis zařízení / Speciální Bezpečnostní Upozornění / Oblast Využití / Chování v případě nouze / Symboly / Údržba / Likvidace / Záruka / Servis _____	17
Slovenský	Technické údaje / Opis zariadenia / Špeciálne Bezpečnostné Pokyny / Použitie podľa predpisov / Správanie v prípade núdze / Symboly / Údržba / Likvidácia / Záruka / Servi _____	20
Magyar	Műszaki Adatok / Eszközleírás / Rendeltetés szerinti használat / Biztonsági utasítások / Karbantartás / Jótállás _____	24

Montage

EN Assembly cz Montáž sk Montáž hu Szerelés

6-8



Reinigung & Transport, Lagerung

EN Cleaning & Transport, Storage cz Ištění & Přeprava, Uložení
sk Čistenie & Transport, Uloženie hu Tisztítás & Szállítás, Tárolás

9



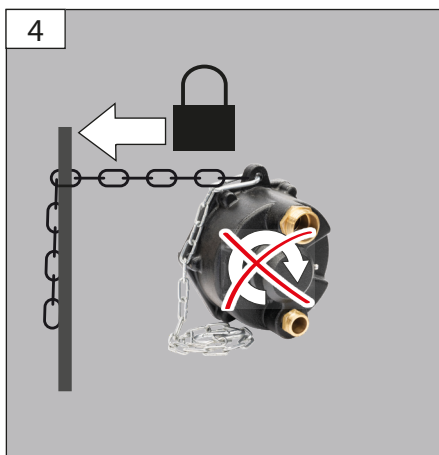
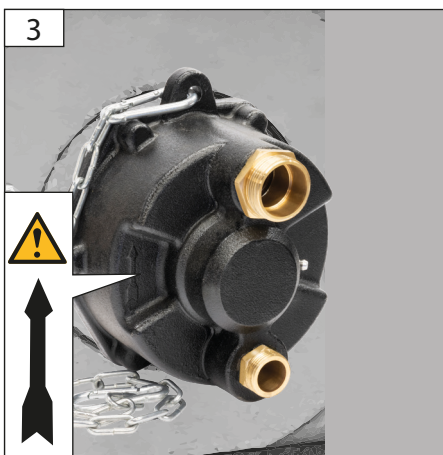
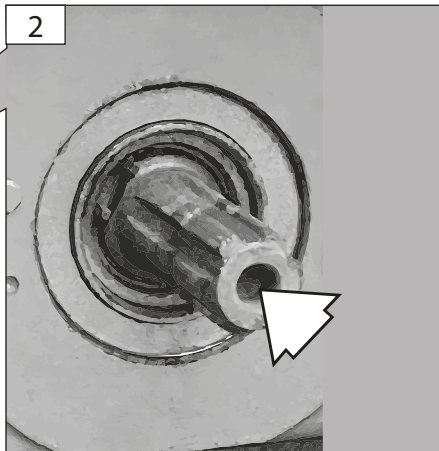
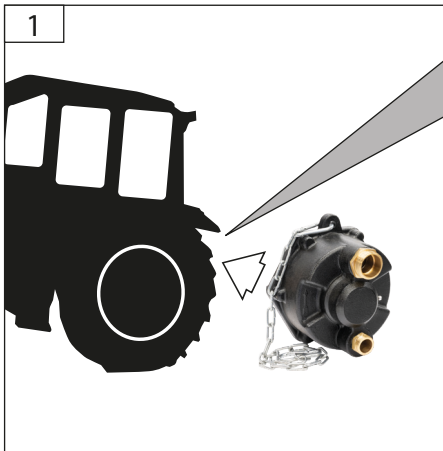

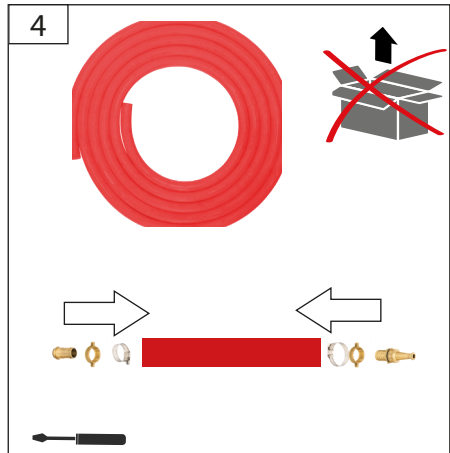
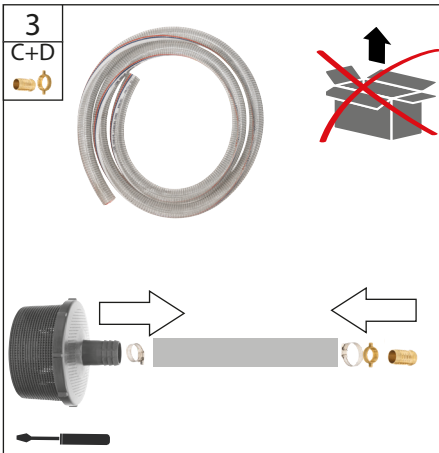

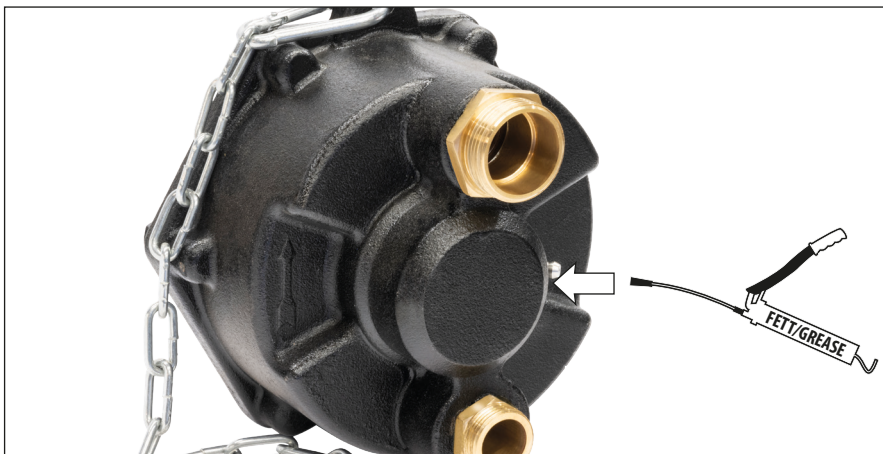
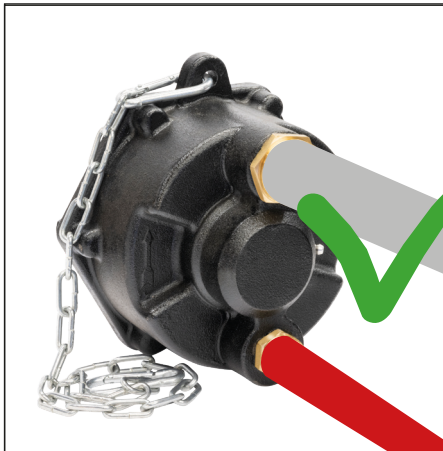

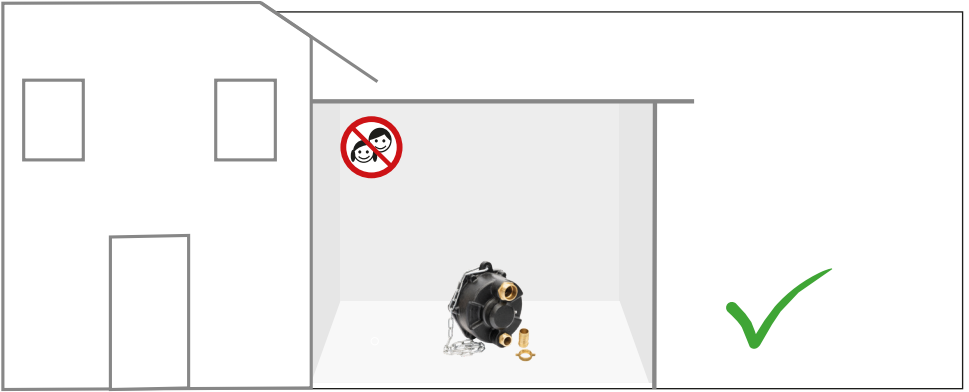

Technische Daten

Zapfwellenpumpe	ZWP 180-20
Artikel-Nr.	93910
Max. Fördermenge	10.800 l/h
Max. Förderhöhe	20 m
Max. Tauchtiefe	5 m
Max. Partikelgröße	2 mm
Max. Wassertemperatur	35 °C
Anschluss	1" + 3/4"
Gewicht	8,6 kg



Benutzen Sie das Gerät erst, nachdem Sie die Betriebsanleitung aufmerksam gelesen und verstanden haben. Machen Sie sich mit den Bedienelementen und dem richtigen Gebrauch des Gerätes vertraut. Beachten Sie alle in der Anleitung aufgeführten Sicherheitshinweise. Verhalten Sie sich verantwortungsvoll gegenüber anderen Personen.

Der Bediener ist verantwortlich für Unfälle oder Gefahren gegenüber Dritten.

Falls über den Anschluss und die Bedienung des Gerätes Zweifel entstehen sollten, wenden Sie sich an den Kundendienst.

Reinigung und Benutzer-Wartung dürfen nicht durch Kinder ohne Beaufsichtigung durchgeführt werden.

Kinder sollten beaufsichtigt werden, um sicherzustellen, dass sie nicht mit dem Gerät spielen. Weisen Sie Kinder und unbefugte Personen an sich stets von dem Gerät fern zu halten.

Bestimmungsgemäße Verwendung

Die Pumpe ist ausschließlich zum Entwässern sowie zum Um- und Auspumpen von Behältern im Haus, Garten, Hof und Landwirtschaft und nur für Wasser bestimmt. Unter Berücksichtigung der technischen Daten und Sicherheitshinweise.

Dieses Gerät darf nur wie angegeben bestimmungsgemäß verwendet werden. Bei Nichtbeachtung der Bestimmungen, aus den allgemeinen gültigen Vorschriften sowie den Bestimmungen aus dieser Anleitung, kann der Hersteller für Schäden nicht verantwortlich gemacht werden. Benutzen Sie die Pumpe nicht bei Außentemperaturen von unter 0 °C oder von über 40 °C.

⚠ Die Pumpe ist nicht für den Langzeitbetrieb (z.B. als Umwälzpumpe in Teiche oder für Bachläufe) geeignet. Die Lebensdauer wird bei dieser Betriebsart entsprechend verkürzt. Sorgen Sie für ausreichende Ruhephasen zwischen den Betriebszyklen.

⚠ Die Pumpe ist nicht zum Fördern von Abwasser zu verwenden.

⚠ Die Pumpe darf keinesfalls als Umwälzpumpe in Schwimmbädern benutzt werden.

Sicherheitshinweise

Wenn die Pumpe in Betrieb ist, dürfen sich weder Personen noch Tiere in der zu fördernden Flüssigkeit aufhalten oder eintauchen (z.B. Schwimmbäder, Keller usw.).

Die Temperatur der heraus zu pumpenden Flüssigkeit darf +35 °C nicht überschreiten.

Die Pumpe darf in keinem Fall in trockenem Zustand laufen.

Betreiben Sie die Pumpe nie unbeaufsichtigt, um Folgeschäden durch eventl. Fehlfunktionen zu vermeiden.

Falls die Pumpe in Teichen, Brunnen usw., sowie in den entsprechenden Wasseranlagen, eingesetzt wird, müssen die in dem entsprechenden Land gültigen Normen für den Einsatz von Pumpen, unbedingt beachtet werden.

Der Benutzer ist gegenüber Dritten, in Bezug auf den Gebrauch der Pumpe (Wasseranlage usw.), verantwortlich.

Führen Sie unter keinen Umständen eigenhändige Reparaturen durch.

Anforderungen an den Bediener

Der Bediener muss vor Gebrauch des Gerätes aufmerksam die Bedienungsanleitung gelesen und verstanden haben.

Qualifikation: Außer einer ausführlichen Einweisung durch eine sachkundige Person ist keine spezielle Qualifikation für den Gebrauch des Gerätes notwendig.

Mindestalter: Das Gerät darf nur von Personen betrieben werden, die das 16. Lebensjahr vollendet haben. Eine Ausnahme stellt die Benutzung als Jugendlicher dar, wenn die Benutzung im Zuge einer Berufsausbildung zur Erreichung der Fertigkeit unter Aufsicht eines Ausbilders erfolgt.

Schulung: Die Benutzung des Gerätes bedarf lediglich einer entsprechenden Unterweisung durch eine Sachkundige Person bzw. die Bedienungsanleitung. Eine spezielle Schulung ist nicht notwendig.

Verhalten im Notfall

Leiten Sie die der Verletzung entsprechend notwendigen Erste Hilfe Maßnahmen ein und fordern Sie schnellst möglich qualifizierte ärztliche Hilfe an. Bewahren Sie den Verletzten vor weiteren Schädigungen und stellen Sie diesen ruhig. Wenn Sie Hilfe anfordern, machen Sie folgende Angaben: 1. Ort des Unfalls, 2. Art des Unfalls, 3. Zahl der Verletzten, 4. Art der Verletzungen

SYMBOLE



WARNUNG/ACHTUNG!



WARNUNG - Zur Verringerung eines Verletzungsrisikos Betriebsanleitung lesen.



Im Fördermedium aufhalten verboten



Vorsicht vor Handverletzungen!



Abstand halten!

Wartung

Das Gerät darf nicht benutzt werden falls es beschädigt ist oder die Sicherheitseinrichtungen defekt sind. Tauschen Sie abgenutzte und beschädigte Teile aus.

Reparaturen und Arbeiten, die nicht in dieser Anleitung beschrieben wurden, nur von qualifiziertem Fachpersonal durchführen lassen.

Nur Originalzubehör und Originalersatzteile verwenden.

Nur ein regelmäßig gewartetes und gut gepflegtes Gerät kann ein zufriedenstellendes Hilfsmittel sein. Wartungs- und Pflegemängel können zu unvorhersehbaren Unfällen und Verletzungen führen.

Um eine lange Lebensdauer der Pumpendichtungen zu gewährleisten empfehlen wir die Pumpe in regelmäßigen Abständen mit sauberem Wasser zu spülen.

Achtung! Länger stehendes Wasser kann im Pumpengehäuse bauartbedingt korrodieren! (Braunfärbung)

Bei der Wintereinlagerung ist zu beachten, dass sich kein Wasser im Gerät befindet, weil sonst die Frostwirkung das Gerät zerstören würde. Die Pumpe muss völlig entleert und frostsicher gelagert werden. Bei Bedarf finden Sie die Ersatzteilliste

im Internet unter www.guede.com.

Gewährleistung

Die Gewährleistungszeit beträgt 12 Monate bei gewerblicher Nutzung, 24 Monate für Verbraucher und beginnt mit dem Zeitpunkt des Kaufs des Gerätes.

Die Gewährleistung erstreckt sich ausschließlich auf Mängel, die auf Material- oder Herstellungsfehler zurückzuführen sind. Bei Geltendmachung eines Mangels im Sinne der Gewährleistung ist der original Kaufbeleg mit Verkaufsdatum beizufügen.

Von der Gewährleistung ausgeschlossen sind unsachgemäße Anwendungen, wie z. B. Überlastung des Gerätes, Gewaltanwendung, Beschädigungen durch Fremdeinwirkung oder durch Fremdkörper. Nichtbeachtung der Betriebsanleitung und normaler Verschleiß sind ebenfalls von der Gewährleistung ausgeschlossen.

Für Schäden durch eine nicht fachgerechte Installation oder unsachgemäßem Betrieb der Pumpe übernimmt GÜDE keine Haftung.

Die Anlage muss in regelmäßigen Abständen kontrolliert und auf deren einwandfreien Zustand geprüft werden.

Wir machen Sie darauf aufmerksam, dass wir gemäß den gültigen Normen bezüglich eventueller von unseren Geräten verursachten Schäden für das nachstehend Angegebene keine Verantwortung übernehmen

Unangebrachte Reparaturen, die durch nicht bevollmächtigte Servicestellen durchgeführt worden sind;

- Zweckentfremdung bzw. nicht Einhaltung der bestimmungsgemäßen Verwendung;
- Überlastung der Pumpe durch Dauerbetrieb;
- Frostschäden und andere durch Witterungseinflüsse verursachte Defekte;

Für die Zubehörteile gelten die selben Vorschriften.

Zur Vermeidung bzw. Vorbeugung eventueller Schäden (wie z.B. überschwemmte Räume usw.) infolge eines nicht einwandfreien Pumpenbetriebs (durch Störungen bzw. Mängel) ist der Besitzer (Benutzer) verpflichtet, angemessene Sicherheitsmaßnahmen zu treffen (Einbau einer Alarmvorrichtung, Reservepumpe o.ä.).

Wichtige Kundeninformation

Bitte beachten Sie, dass eine Rücksendung innerhalb oder auch außerhalb der Gewährleistungszeit grundsätzlich in der Originalverpackung erfolgen sollte. Durch diese Maßnahme werden unnötige Transportschäden und deren oft strittige Regelung wirkungsvoll vermieden. Nur im Originalkarton ist Ihr Gerät optimal geschützt und somit eine reibungslose Bearbeitung gesichert.

Service

Sie haben technische Fragen? Eine Reklamation? Benötigen Ersatzteile oder eine Betriebsanleitung? Auf der Homepage der Firma Güde GmbH & Co. KG (www.guede.com) im Bereich Service helfen wir Ihnen schnell und unbürokratisch weiter. Bitte helfen Sie uns Ihnen zu helfen. Um Ihr Gerät im Reklamationsfall identifizieren zu können benötigen wir die Seriennummer sowie Artikelnummer und Baujahr. Alle diese Daten finden Sie auf dem Typenschild.

Tel.: +49 (0) 79 04 / 700-360

Fax: +49 (0) 79 04 / 700-51999

E-Mail: support@ts.guede.com

Inspektions- und Wartungsplan

Zeitintervall	Beschreibung	Evtl. weitere Details
Nach Bedarf und Verschmutzungsgrad	Reinigen und Spülen	

Störungen - Ursachen - Behebung

Störung	Ursache	Behebung
Pumpe saugt nicht an	Pumpenrad verstopft	Verstopfung entfernen
Wasser-Fördermenge ungenügend	Saugkorb verschmutzt Wasserspiegel sinkt rasch Maximale Förderhöhe überschritten Knick in der Förderleitung	Saugkorb reinigen Für ausreichend Nachfluss sorgen Länge des Förderwegs überprüfen Überprüfung der Förderleitung

Technical data

PTO pump	ZWP 180-20
Item no.	93910
Max. discharge rate	10,800 l/h
Max. discharge head	20 m
Max. submersion depth	5 m
Max. particle size	2 mm
Max. water temperature	35 °C
Connection	1" + 3/4"
Weight	8,6 kg



Use the machine only after you have carefully read and understood the operating instructions. Familiarise yourself with the operating elements and the proper use of the machine. Observe all safety instructions contained in these operating instructions. Act responsibly towards other people. The operator is responsible for accidents or hazards affecting third parties. If there is any doubt about connecting and operating the machine, contact customer service. Cleaning and user maintenance may not be carried out by unsupervised children. Children should be supervised to make sure they do not play with the device. Instruct children and unauthorised persons to keep away from the appliance at all times.

Intended use

The pump is intended solely for draining and pumping out containers in the house, garden, farm and agriculture and is only designed for use with water, taking into account the technical data and safety instructions.

This machine may only be used as directed. The manufacturer cannot be held responsible for any damage resulting from non-compliance with the provisions of the generally applicable regulations and the provisions of these operating instructions.

Do not use the pump when the outdoor temperature is below 0 °C or above 40 °C.

The pump is not suitable for long-term operation (e.g. as a circulating pump in ponds or for brooks). If this type of operation is carried out, the service life will be reduced accordingly. Make sure there are sufficient breaks between operating cycles.

- The pump must not be used for pumping waste water.
- The pump must never be used as a circulation pump in swimming pools.

Safety instructions

While the pump is in operation, persons or animals are not allowed to be standing in or immersed in the liquid to be pumped (e.g. swimming pools, cellars, etc.).

The temperature of the liquid to be pumped must not exceed +35 °C.

The pump must never run dry.

Never operate the pump when it is left unsupervised in order to prevent damage caused by any possible malfunctions.

If the pump is used in pools, wells, etc., and in the corresponding water systems, the standards for pump use in the relevant country must be observed.

The user is responsible towards third parties for the use of the pump (water system, etc.).

Do not under any circumstances carry out repairs yourself.

Requirements for the operator

The operator must have carefully read and understood the operating instructions before using the machine.

Qualification: Apart from detailed instruction by a competent person, no special qualification for using the machine is required.

Minimum age: The machine may only be operated by persons who are 16 years of age or older. An exception is made for use by a minor if the pump is used in the course of vocational training to acquire the skill under the supervision of a trainer.

Training: The only requirement for using the machine is appropriate instruction by a qualified person or the operating instructions. Special training is not necessary.

In case of emergency

Initiate the first aid measures necessary for the injury and request qualified medical assistance as soon as possible. Safeguard the injured person from further injury and keep them calm. If you request help, please provide the following information: 1. Location of the accident, 2. Type of accident, 3. Number of injured persons, 4. Type of injuries

SYMBOLS



WARNING/CAUTION!



WARNING – to reduce the risk of injury, read the operating instructions.



Standing in the medium to be pumped is prohibited



Beware of hand injuries!



Keep your distance!

Maintenance

The machine must not be used if it is damaged or if the safety devices are defective. Replace worn and damaged parts.

Repairs and work not described in this manual should only be carried out by qualified personnel.

Only use original accessories and original spare parts.

Only a regularly serviced and well-maintained machine can be a useful tool. Lack of maintenance and care can lead to unforeseeable accidents and injuries.

We recommend regularly rinsing the pump with clean water to prolong the service life of the pump seals.

Caution! Depending on the design, water that is left standing for a longer period of time may cause corrosion in the pump housing! (Brown colouration)

For winter storage, ensure that there is no water in the device. Otherwise, frost exposure may cause irreparable damage to the device. The pump must be stored in a completely empty and frost-proof state. If required, you can find the spare parts list online at www.guede.com.

Warranty

The warranty period is 12 months for commercial use, 24 months for consumers, and begins with the date of purchase of the machine.

The warranty exclusively covers defects attributable to material or manufacturing defects. In the event of the assertion of a defect within the meaning of the warranty, the original proof of

purchase must be enclosed with the date of sale. The warranty does not cover improper use, e.g. overloading the machine, use of excessive force, damage caused by external influences or foreign objects. Non-observance of the operating instructions and normal wear and tear are also excluded from the warranty.

GÜDE accepts no liability for damages caused by incorrect installation or operation of the pump. The system must be regularly inspected and checked to ensure that it is in perfect condition. Please note that, in accordance with the valid standards, we do not accept any responsibility for any damage caused by our devices if the following have occurred

Inappropriate repairs carried out by unauthorised service centres;

- Misuse or non-compliance with the intended use;
- Overloading of the pump through continuous operation;
- Frost damage and other damage caused by weather;

The same applies to the accessories.

In order to avoid or prevent potential damage (e.g. flooded rooms, etc.) as a result of improper pump operation (due to malfunctions or defects), the owner (user) must take appropriate safety measures (installation of an alarm device, reserve pump or similar).

Important customer information

Please note that returns within or outside the warranty period should always be in the original packaging. This measure effectively avoids unnecessary transport damage and any resulting disputed settlement. Your equipment is optimally protected only in the original box, and keeping it in that box will ensure smooth processing.

Service

Do you have a technical question? A complaint? Do you need spare parts or operating instructions? We can help you quickly and easily in the Service section of the homepage of Güde GmbH & Co. KG (www.guede.com). Please help us to help you. To identify your machine in the event of a complaint, we need the serial number, the item number and year of manufacture. All this data can be found on the rating plate.

Tel.: +49 (0) 79 04 / 700-360

Fax: +49 (0) 79 04 / 700-51999

Email: support@ts.guede.com

Inspection and maintenance schedule

Time interval	Description	Further details, if applicable
According to need and level of soiling	Clean and rinse	

Fault - Cause – Remedy

Fault	Cause	Remedy
Pump does not suck	Pump impeller is clogged	Remove blockage
Insufficient water flow rate	Dirty suction filter Water level drops rapidly Maximum discharge head exceeded Kink in the discharge line	Clean the suction filter Ensure sufficient afterflow Check the length of the discharge line Check the discharge line

Technické údaje

Čerpadlo na vývodový hřídel	ZWP 180-20
Obj. č.	93910
Max. čerpané množství	10,800 l/h
Max. dopravní výška	20 m
Max. hloubka ponoru	5 m
Max. velikost částic	2 mm
Max. teplota vody	35 °C
Přípojka	1" + 3/4"
Hmotnost	8,6 kg



Zařízení použijte teprve po pozorném přečtení a porozumění provozního návodu. Seznamte se s ovládacími prvky a správným použitím zařízení. Dodržujte bezpečnostní upozornění uvedená v návodu. Vůči jiným osobám se chovejte s povědomím o své odpovědnosti.

Obsluha je odpovědná za nehody či nebezpečí vůči třetím osobám.

Pokud máte pochybnosti ohledně zapojení a ovládání zařízení, obraťte se na zákaznickou službu.

Čištění a uživatelskou údržbu nesmí provádět děti bez dozoru.

Na děti je potřeba vždy dohlížet, aby se zajistilo, že si se zařízením nehrají. Děti a nepovolané osoby jako takové instruuje, aby se k zařízení nikdy nepřibližovaly.

Použití ve shodě s určením

Čerpadlo je určeno výhradně k odvodňování a k přečerpávání/odčerpávání nádrží v domech, zahradách, na dvorech a v zemědělství. Smí se jím čerpat pouze voda. S ohledem na technické údaje a bezpečnostní upozornění.

Toto zařízení se smí používat výhradně podle uvedeného určení. Při nedodržení ustanovení, která plynou z obecně platných předpisů, a ustanovení z tohoto návodu nelze výrobce činit odpovědným za škody.

Čerpadlo nepoužívejte, pokud venkovní teplota leží pod 0 °C nebo nad 40 °C.

 Čerpadlo není vhodné pro dlouhodobý provoz (např. jako oběhové čerpadlo v rybnících nebo pro potoky). V tomto provozním režimu se odpovídajícím způsobem zkrátí životnost. Dbejte na dostatečné klidové fáze mezi provozními cykly.

 Čerpadlo se nesmí používat k čerpání odpadních vod.

 Čerpadlo se nesmí v žádném případě používat jako oběhové čerpadlo v plovárnách.

Bezpečnostní upozornění

Je-li čerpadlo v provozu, nesmějí se poblíž čerpané kapaliny nacházet osoby ani zvířata, ani se nesmějí do ní vnořit (např. plovárny, sklepy atd.). Teplota vycházející přečerpávané kapaliny nesmí překročit +35 °C.

Čerpadlo nesmí v žádném případě běžet v suchém stavu.

Čerpadlo nikdy neprovozujte bez dohledu, abyste zabránili následným škodám v důsledku příp. chybných funkcí.

Používá-li se čerpadlo v rybnících, studních atd. a v odpovídajících vodních zařízeních, musíte se bezpodmínečně řídit normami pro používání čerpadel platnými v dané zemi.

Uživatel nese vůči třetím osobám odpovědnost ve vztahu k používání čerpadla (vodní zařízení atd.).

Za žádných okolností neprovádějte vlastnoruční opravy.

Požadavky na obsluhu

Pracovník obsluhy si musí před použitím zařízení pozorně přečíst návod k obsluze a porozumět mu.

Kvalifikace: Kromě detailního zaškolení odborníkem není pro používání zařízení nutná žádná speciální kvalifikace.

Minimální věk: Zařízení smí obsluhovat pouze osoby starší 16 let. Výjimku představuje používání mladistvými v rámci profesního vzdělávání k dosažení kvalifikace pod dohledem školitele.

Školení: Používání zařízení vyžaduje pouze příslušné zaučení odborně znalou osobou, resp. přečtení návodu k obsluze. Speciální školení není zapotřebí.

Chování v tísňové situaci

Poskytněte potřebnou první pomoc s ohledem na dané zranění a co nejrychleji přivolejte kvalifikovanou lékařskou pomoc. Ochraňte zraněného před další újmou a uklidněte ho. Pokud žádáte o pomoc, uveďte následující údaje: 1. místo nehody, 2. druh nehody 3. počet zraněných, 4. druh zranění

SYMBOLY



VAROVÁNÍ/POZOR!



VAROVÁNÍ - Pro snížení rizika zranění si přečtěte provozní návod.



Je zakázáno zdržovat se v čerpaném médiu



Pozor na poranění rukou!



Udržujte si odstup!

Údržba

Zařízení se nesmí používat, pokud je poškozeno nebo pokud jsou defektní bezpečnostní přípravy. Opatřované a poškozené díly vyměňte za nové.

opravy a práce, které nejsou popsány v tomto návodu, smí provádět jen kvalifikovaný odborný personál.

Používejte pouze originální příslušenství a originální náhradní díly.

Pouze pravidelně udržované a dobře ošetřované zařízení může fungovat jako spolehlivá a uspokojivá pomůcka. Nedostatečná údržba a péče mohou způsobit nepředvídatelné nehody a poranění.

Pro zajištění dlouhé životnosti těsnění čerpadla doporučujeme čerpadlo v pravidelných intervalech propláchnout čistou vodou.

Pozor! Déle stojící voda může v plášti čerpadla z konstrukčních důvodů způsobit korozi! (hnědé zbarvení)

Během zimního uskladnění je třeba mít na paměti, aby v zařízení nebyla voda, protože by jinak zařízení poškodil mráz. Čerpadlo musí být úplně vyprázdněné a uskladněné v prostorech chráněných před mrazem. V případě potřeby naleznete seznam náhradních dílů na internetu na stránce www.guede.com.

Záruka

Záruka činí 12 měsíců při průmyslovém užívání, 24 měsíců pro spotřebitele a začíná okamžikem koupě zařízení.

Záruka se vztahuje výhradně na nedostatky, které lze připsat na vrub materiálovým a výrobním vadám. Při uplatnění nedostatku ve smyslu uplatnění záruky musíte předložit originální

doklad o koupi s datem prodeje.

Ze záruky jsou vyloučena věcně nesprávná použití, jako jsou např. přetížení zařízení, užití násilí, poškození cizím účinkem nebo cizím tělesem. Záruka se rovněž nevztahuje na nedodržení provozního návodu a na běžné opotřebení.

GÜDE neručí za škody vzniklé v důsledku neodborné instalace nebo nevhodného provozu čerpadla.

Zařízení je třeba v pravidelných intervalech kontrolovat a odzkoušet jeho bezvadný stav.

Upozorňujeme vás na to, že podle platných norem ohledně případných škod způsobených našimi zařízeními neručíme za níže uvedené případy

nevhodné opravy provedené neoprávněnými servisními provozy;

- zneužití, resp. nedodržení použití ve shodě s určením;
- přetížení čerpadla trvalým provozem;
- škody způsobené mrazem a jiné defekty způsobené povětrnostními vlivy;

Pro díly příslušenství platí stejné předpisy.

Za účelem zamezení, resp. vyhnutí se škodám předem (jako jsou např. zaplavené místnosti atd.) následkem vadného provozu čerpadla (v důsledku poruch, resp. nedostatků) je majitel (uživatel) povinen podniknout přiměřená bezpečnostní opatření (montáž poplašného zařízení, rezervní čerpadlo atd.).

Důležitá informace pro zákazníky

Prosím nezapomeňte, že zařízení v záruční době i mimo ni by mělo být zasláno zpět zásadně v originálním obalu. Díky tomuto opatření se účinně zabrání zbytečnému poškození při přepravě a jejímu často spornému řešení. Pouze v originálním obalu je zařízení optimálně chráněno a tím je zajištěno bezproblémové zpracování případu.

Servis

Máte technické dotazy? Nebo reklamaci? Potřebujete náhradní díly nebo provozní návod? Na domovské stránce firmy Güde GmbH & Co. KG (www.guede.com) vám v části Servis rádi rychle a bez zbytečné byrokracie pomůžeme. Budte nám přítom prosím nápomocni. Aby bylo možné vaše zařízení v případě reklamace identifikovat, potřebujeme znát sériové číslo, objednávací číslo a rok výroby. Všechna tato data naleznete na typovém štítku.

Tel.: +49 (0) 79 04 / 700-360

Fax: +49 (0) 79 04 / 700-51999

E-mail: support@ts.guede.com

Plán údržby a prohlídek

Časový interval	Popis	Příp. další podrobnosti
Podle potřeby a úrovně znečištění	Vyčistit a propláchnout	

Poruchy – příčiny – odstranění

Porucha	Příčina	Odstranění
Čerpadlo nesaje	Kolo čerpadla je ucpané	Odstraňte ucpaní
Přečerpávané množství je nedostatečné	Sací koš je znečištěný Hladina vody rychle klesá Maximální dopravní výška překročena Zalomení v čerpacím potrubí	Vyčistit sací koš Zajistit postačující přítok Zkontrolovat délku dopravní dráhy Zkontrolovat čerpací potrubí

Technické údaje

Čerpadlo na vývodový hriadeľ (PTO)	ZWP 180-20
Č. tovaru	93910
Max. prečerpávané množstvo	10,800 l/h
Max. dopravná výška	20 m
Max. hĺbka ponoru	5 m
Max. veľkosť častíc	2 mm
Max. teplota vody	35 °C
Prípojka	1" + 3/4"
Hmotnosť	8,6 kg



Prístroj začnite používať až potom, ako ste si pozorne prečítali návod na prevádzku, a pod podmienkou, že ste ho pochopili. Oboznámte sa s ovládacími prvkami a správnym používaním prístroja. Dbajte na všetky bezpečnostné upozornenia uvedené v návode. Správajte sa zodpovedne voči iným osobám. Pracovník obsluhy zodpovedá za nehody alebo nebezpečenstvá voči tretím osobám. Ak máte pochybnosti v súvislosti s pripojením a obsluhou prístroja, obráťte sa na zákaznícku službu. Čistenie a používateľskú údržbu nesmú vykonávať deti bez dozoru. Deti by mali byť pod dozorom, aby sa zabezpečilo, že sa s prístrojom nebudú hrať. Deti a nepovolane osoby poučte, aby sa vždy zdržiavali mimo dosahu prístroja.

Použitie v súlade s určením

Čerpadlo je určené výlučne na odvodňovanie, ako aj na prečerpávanie a odčerpávanie nádob v domácnosti, záhrade, na dvore a v poľnohospodárstve a len pre vodu. Berte pritom do úvahy technické údaje a bezpečnostné upozornenia. Tento prístroj sa smie používať iba v súlade s uvedeným určením. V prípade nedodržania ustanovení vychádzajúcich zo všeobecne platných predpisov a tiež ustanovení z tohto návodu nemožno výrobcovi pripisovať zodpovednosť za škody. Nepoužívajte čerpadlo pri vonkajších teplotách nižších ako 0 °C alebo vyšších ako 40 °C.

⚠ Čerpadlo nie je vhodné na dlhodobú prevádzku (napr. ako cirkulačné čerpadlo v rybníkoch alebo potokoch). Takýto spôsob prevádzky zodpovedajúcim spôsobom skracuje životnosť. Zabezpečte dostatočné oddychové fázy medzi prevádzkovými cyklami.

⚠ Čerpadlo nepoužívajte na čerpanie odpadových vôd.

⚠ Čerpadlo sa v žiadnom prípade nesmie používať ako cirkulačné čerpadlo v bazénoch.

Bezpečnostné upozornenia

Ak je čerpadlo v prevádzke, nesmú sa v prečerpávanej kvapaline zdržiavať alebo sa do nej ponárať ľudia ani zvieratá (napr. bazény, pivnice atď.).

Teplota odčerpávanej kvapaliny nesmie prekročiť +35 °C.

Čerpadlo nesmie v žiadnom prípade bežať nasucho.

Čerpadlo nepoužívajte nikdy bez dozoru, aby ste zabránili následným škodám v dôsledku prípad. chybných funkcií.

Ak sa čerpadlo používa v rybníkoch, studniach atď., ako aj v príslušných vodárňach, musia byť bezpodmienečne dodržiavané normy platné pre použitie čerpadiel v danej krajine.

Používateľ je zodpovedný voči tretím osobám, ak ide o používanie čerpadla (vodáreň atď.). Za žiadnych okolností nevykonávajte vlastnoručné opravy.

Požiadavky na pracovníka obsluhy

Pracovník obsluhy si musí pred použitím prístroja pozorne prečítať návod na obsluhu a pochopiť ho.

Kvalifikácia: Okrem dôsledného zaškolenia odborníkom nie je na používanie prístroja potrebná žiadna osobitná kvalifikácia.

Minimálny vek: Prístroj smú prevádzkovať len osoby staršie ako 16 rokov. Výnimku predstavuje používanie mládežou, keď ide o používanie v priebehu odborného vzdelávania s cieľom získať zručnosti pod dohľadom odborného majstra.

Školenie: Používanie prístroja si vyžaduje len zodpovedajúce zaučenie odborníkom, resp. na základe návodu na obsluhu. Špeciálne školenie nie je nutné.

Správanie v prípade núdze

Vykonajte nevyhnutné opatrenia prvej pomoci zodpovedajúce danému úrazu a čo najrýchlejšie privolajte kvalifikovanú lekársku pomoc.

Poranenú osobu ochráňte pred ďalšími ujami na zdraví a potom ju upokojte. Keď žiadate o pomoc, uveďte nasledujúce údaje: 1. Miesto nehody, 2. Druh nehody, 3. Počet zranených, 4. Druh zranení

SYMBOLY



VAROVANIE/POZORI!



VAROVANIE – Pre zníženie rizika poranenia si prečítajte návod na prevádzku.



Je zakázané zdržiavať sa v prečerpávanom médiu



Pazite na poškodbe rok!



Udržujte si odstup!

Údržba

Prístroj nepoužívajte, ak je poškodený alebo sú bezpečnostné zariadenia chybné. Opotrebované a poškodené diely vymeňte.

Opravy a práce, ktoré nie sú opísané v tomto návode, smie vykonávať len kvalifikovaný odborný personál.

Používajte iba originálne príslušenstvo a originálne náhradné diely.

Len pravidelne udržiavaný a dobre ošetrovaný prístroj môže fungovať ako spoľahlivá pomôcka. Nedostatky pri údržbe a starostlivosti môžu spôsobiť nepredvídateľné nehody a poranenia.

Pre zabezpečenie dlhej životnosti tesnení čerpadla odporúčame čerpadlo v pravidelných intervaloch preplachovať čistou vodou.

Pozor! Dlhšie stojaca voda môže v telese čerpadla vzhľadom na jeho konštrukciu spôsobiť koróziu! (hnedé sfarbenie)

Pri zimnom uskladnení je potrebné dbať na to, aby sa v prístroji nenachádzala voda, pretože inak by mohol mráz prístroj zničiť. Čerpadlo kompletne vyprázdňte a skladujte v priestoroch odolných proti mrazu. V prípade potreby nájdete zoznam náhradných dielov na internete na stránke www.guede.com.

Záruka

Záručná doba predstavuje 12 mesiacov v prípade komerčného používania, 24 mesiacov v prípade používania spotrebiteľmi a začína plynúť okamihom kúpy prístroja.

Záruka sa týka výhradne tých nedostatkov, ktoré možno vyvodíť z materiálových alebo výrobných chýb. Pri uplatnení nedostatku v zmysle záruky je nutné predložiť originál dokladu o kúpe s dátumom predaja.

Zo záruky sú vylúčené škody vyplývajúce z neodborného použitia, ako sú napr. preťaženie prístroja, použitie násilia, poškodenia cudzím vplyvom či cudzími telesami. Záruka sa nevzťahuje ani na nedodržanie návodu na prevádzku a ani na prípady bežného opotrebovania.

Za škody v dôsledku neodbornej inštalácie či neodbornej prevádzky čerpadla spoločnosť GÜDE nepreberá zodpovednosť.

V pravidelných intervaloch je potrebné kontrolovať bezchybný stav zariadenia.

Upozorňujeme vás na to, že podľa platných noriem nepreberáme zodpovednosť za prípadné škody spôsobené našimi prístrojmi v ďalších uvedených prípadoch

Neodborné opravy vykonané neautorizovanými servismi;

- Použitie v rozpore s určením, resp. nedodržanie použitia v súlade s určením;
- Preťaženie čerpadla nepretržitou prevádzkou;
- Škody v dôsledku mrazu a iné chyby spôsobené poveternostnými vplyvmi;

Na diely príslušenstva sa vzťahujú rovnaké predpisy.

Aby sa zabránilo, resp. predišlo prípadným škodám (napr. zatopené priestory atď.) v dôsledku chybnej prevádzky čerpadla (poruchy, resp. chyby), je majiteľ (používateľ) povinný prijať primerané bezpečnostné opatrenia (montáž poplašného zariadenia, rezervné čerpadlo a i.).

Dôležité informácie pre zákazníkov

Majte na pamäti, že spätná zásielka v rámci alebo po uplynutí záručnej doby musí byť v každom prípade odoslaná v originálnom obale. Toto opatrenie účinne zamedzí zbytočným poškodeniam pri preprave a ich často spornému urovnaniu. Váš prístroj je optimálne chránený len v originálnej škatuli, čo tiež zaručí bezproblémové spracovanie zásielky.

Servis

Máte technické otázky? Alebo reklamáciu? Potrebujete náhradné diely alebo návod na

prevádzku? Na domovskej stránke firmy Güde GmbH & Co. KG (www.guede.com) vám v oblasti servisu radi rýchlo a nebyrokraticky pomôžeme. Pomôžte nám, aby sme vám vedeli pomôcť. Aby sme váš prístroj v prípade reklamácie dokázali identifikovať, potrebujeme poznať sériové číslo, číslo tovaru a rok výroby. Všetky tieto údaje nájdete na typovom štítku.

Tel.: +49 (0) 79 04/700-360

Fax: +49 (0) 79 04/700-51999

E-mail: support@ts.guede.com

Harmonogram inšpekcií a údržby

Časový interval	Opis	Príp. ďalšie detaily
Podľa potreby a stupňa znečistenia	Čistenie a oplachovanie	

Poruchy – príčiny – náprava

Porucha	Príčina	Náprava
Čerpadlo nenasáva	Koleso čerpadla je upchaté	Odstráňte upchatie
Nedostatočné množstvo prečerpávanej vody	Nasávací kôš je znečistený Vodná hladina rýchlo klesá Maximálna dopravná výška je prekročená Zalomenie v dopravnom potrubí	Nasávací kôš vyčistite Zabezpečte dostatočný prítok Skontrolujte dĺžku dopravnej dráhy Skontrolujte dopravné potrubie

Műszaki adatok

Teljesítményleadó tengely szivattyúja	ZWP 180-20
Cikkszám	93910
Max. szállítási mennyiség	10,800 l/h
Max. szállítási magasság	20 m
Max. merülési mélység	5 m
Max. részecskeméret	2 mm
Max. vízhőmérséklet	35 °C
Csatlakozás	1" + 3/4"
Súly	8,6 kg



Csak azután használja a készüléket, miután figyelmesen elolvasta és megértette az üzemeltetési útmutatót. Ismerje meg a készülék kezelőelemeit és rendeltetésszerű használatát. Tartsa be az üzemeltetési útmutatóban feltüntetett összes biztonsági utasítást. Tanúsítson felelősségteljes magatartást más személyekkel szemben.

A balesetek és a harmadik feleket fenyegető veszélyek tekintetében a kezelő viseli a felelősséget.

Amennyiben kétségei támadnának a készülék csatlakoztatására és kezelésére vonatkozóan, forduljon az ügyfélszolgálatához.

Tisztítást és felhasználói karbantartást gyermek felügyelet nélkül nem végezhet.

A gyermekek felügyeletet igényelnek, megelőzendő, hogy ne játszanak a készülékkel.

Utasítsa a gyermekeket és az illetéktelen személyeket arra, hogy mindig tartsák távol magukat a készüléktől.

Rendeltetésszerű használat

A szivattyú kizárólag a háztartási, kerti, udvari és mezőgazdasági tartályok víztelenítésére és szivattyúzására szolgál, és csakis vizet szabad vele szivattyúzni. A használat során vegye figyelembe a műszaki adatokat és a biztonsági tudnivalókat.

A készüléket csak a megadott rendeltetésszerű módon szabad használni. Az általános érvényű előírásokból, valamint a jelen útmutató előírásai-ból eredő rendelkezések be nem tartása esetén a gyártó nem tehető felelőssé a keletkező károkért.

Ne használja a szivattyút 0 °C alatti, illetve 40 °C feletti külső hőmérsékleten.

⚠ A szivattyú nem alkalmas tartós működtetésre (például tavakban vagy patakokban keringtetőszivattyúként való használatra). Ebben az üzemmódban az élettartam ennek megfelelően csökken. Az üzemeltetési ciklusok közé iktasson be megfelelő pihentetési fázisokat.

⚠ A szivattyút nem szabad szennyvíz szivattyúzására használni.

⚠ A szivattyút semmiképpen ne használja úszómedencékben keringtetőszivattyúként.

Biztonsági utasítások

A szivattyú működése közben sem emberek, sem állatok nem tartózkodhatnak a szivattyúzóadó folyadékokban, és nem merülhetnek el benne (pl. úszómedencék, pincék stb.).

A kiszivattyúzó folyadék hőmérséklete nem haladhatja meg a +35 °C-ot.

A szivattyút száraz állapotban nem szabad működtetni.

Az esetleges hibás működésből adódó következményes károk elkerülése érdekében felügyelet nélkül soha ne üzemeltesse a szivattyút.

Ha a szivattyút tavakban, kutakban stb., valamint a megfelelő vízrendszerekben használják, feltétlenül be kell tartani az adott országban a szivattyúk használatára vonatkozó előírásokat. A felhasználó harmadik féllel szemben felelősséget vállal a szivattyú (vízrendszer stb.) használatáért.

Semmiképpen ne kísérelje meg a készüléket saját kezűleg megjavítani.

A kezelővel szemben támasztott követelmények

A kezelőnek a készülék használata előtt figyelmesen el kell olvasnia és meg kell értenie a használati útmutatót.

Képzettség: A szakavatott személy által nyújtott részletes betanításon kívül a készülék használata nem igényel speciális képzettséget.

A kezelő életkorára vonatkozó korlátozások:

A készülék üzemeltetése csak a 16. életévüket betöltött személyek számára engedélyezett.

A korlátozás alól kivételt képez az olyan fiatalok által használat, amikor a használatra oktató felügyelete mellett, szakmai képzés keretében kerül sor a jártasság eléréséig.

Képzés: A készülék használatához elegendő egy szakavatott személy által nyújtott megfelelő betanítás, illetve a használati útmutató. Nincs szükség speciális képzésre.

Viselkedés vészhelyzet esetén

A sérülésnek megfelelően gondoskodjon a szükséges elsősegélynyújtási intézkedésekről, és a lehető leggyorsabban vegyen igénybe megfelelő orvosi segítséget. Óvja a sérültet a további sérülésektől, és nyugtassa meg. Segítség kérése esetén adja meg a következő információkat: 1. a baleset helye, 2. a baleset jellege, 3. a sérültek száma, 4. a sérülések jellege

SZIMBÓLUMOK



FIGYELMEZTETÉS/FIGYELEM!



FIGYELMEZTETÉS – A sérülési kockázat csökkentése érdekében olvassa el az üzemeltetési útmutatót.



A szivattyúzott közegben tartózkodni tilos!



Vigyázz a kézsérülésekkel!



Tartsd a távolságot!

Karbantartás

A készülék nem használható, ha sérült, illetve ha a biztonsági berendezések meghibásodtak. Az elhasználdott vagy sérült alkatrészeket cserélje ki.

A jelen útmutatóban nem ismertetett javításokat és munkálatokat csak szakképzett személyzet hajthatja végre.

Csak eredeti tartozékokat és alkatrészeket használjon.

Csak rendszeresen karbantartott és ápolott készülék szolgálhat megfelelő segédeszközként. A karbantartási és ápolási hiányosságok előre nem látható balesetekhez és sérülésekhez vezethetnek.

A szivattyútöltések hosszú élettartamának biztosítása érdekében javasoljuk, hogy a szivattyút rendszeres időközönként tiszta vízzel öblítse át. Figyelem! A hosszú ideje álló víz a szivattyúház felépítésétől függően korróziót válthat ki! (bar-nás elszíneződés)

A téli betárolásnál ügyeljen arra, hogy ne maradjon víz a készülékben, mivel a fagyhatás tönkreteszi a készüléket. A szivattyút teljesen le kell üríteni, és fagybiztos helyen kell tárolni. Szükség esetén a www.guede.com weboldalon találja a pótalkatrészek listáját.

Garancia

A garancia időtartama kereskedelmi célú felhasználás esetén 12 hónap, fogyasztók számára pedig 24 hónap, amely a készülék vásárlásának időpontjában veszi kezdetét.

A garancia kizárólag anyag- vagy gyártási hibákra visszavezethető hiányosságokra vonatkozik. A garancia érvényesítése keretében mellékelni kell a vásárlás dátumát tartalmazó eredeti vásárlási bizonylatot.

A garanciális igények nem érvényesíthetők olyan szakszerűtlen alkalmazásokra, mint például a készülék túlterhelése, erőszak alkalmazása, külső hatások vagy idegen testek által okozott sérülések. Az üzemeltetési útmutatóban foglaltak be nem tartása és normális kopás esetén ugyancsak kizárt a garancia.

A GÜDE nem vállal felelősséget a szivattyú nem megfelelő telepítéséből vagy nem megfelelő üzemeltetéséből eredő károkért.

A berendezést rendszeres időközönként ellenőrizni kell, és meg kell vizsgálni, hogy kifogástalan-e az állapota.

Felhívjuk a figyelmét arra, hogy az alkalmazandó szabványok értelmében, az alábbiak tekintetében nem vagyunk felelősek a készülékeink által okozott esetleges károkért

nem felhatalmazott szervizelési helyek által végzett nem megfelelő javítások;

- rendeltetésellenes használat, illetve a rendeltetészerű használattal összefüggő előírások be nem tartása;

- a szivattyú túlterhelése tartós üzemben;

- fagykároknak és egyéb időjárási hatásoknak tulajdonítható meghibásodások;

a tartozékokra ugyanezek az előírások vonatkoznak.

A szivattyú (üzemzavarok vagy hibák miatti) helytelen üzemeltetéséből eredő esetleges károk (például elárasztott helyiségek stb.) elkerülése vagy megelőzése érdekében a tulajdonos (felhasználó) köteles megtenni a megfelelő biztonsági intézkedéseket (riasztóberendezés, tartalékszivattyú stb. beszerelése).

Fontos ügyfél-információk

Kérjük, vegye figyelembe, hogy a készüléket a garancia időtartamán belül és azután is alapvetően az eredeti csomagolásban kell visszaküldeni. Ezzel az intézkedéssel hatékonyan elkerülhetők a nem szükségszerű szállítási károk, és nem kell belebonyolódni a vitatott szabályozásba. Készülékének csak az eredeti csomagolás biztosít optimális védelmet, és a zökkenőmentes ügyintézés is csak így garantálható.

Szerviz

Műszaki kérdései vannak? Netán reklamációt kíván benyújtani? Tartalék alkatrészekre vagy üzemeltetési útmutatóra van szüksége? A Güde GmbH & Co. KG (www.guede.com) weboldalán a „Service” menüpontban gyorsan és a felesleges adminisztrációtól megkímélve segítjük tovább. Kérjük, segítsen abban, hogy segíthessünk. Annak érdekében, hogy reklamációs esetben azonosíthassuk készülékét, szükségünk van a sorozatszámra, valamint a cikkszámra és a gyártási évre. Az összes adatot a típustáblán találja.

Tel.: +49 (0) 79 04 / 700-360

Fax: +49 (0) 79 04 / 700-51999

E-mail: support@ts.guede.com

Ellenőrzési és karbantartási terv

Időintervallum	Leírás	Esetleges további részletek
Szükség szerint, a szennyeződés mértékének megfelelően	Tisztítás és öblítés	

Üzemzavarok – Okok – Elhárítás

Üzemzavar	Ok	Elhárítás
A szivattyú nem szív	A szivattyúkerék eldugult	Távolítsa el az eltömődést
A szivattyúzott víz mennyisége nem elegendő	A szívókosár elszennyeződött A vízszint gyorsan csökken A max. szállítási magasság túl lett lépve A szállítóvezeték megtört	Tisztítsa meg a szívókosarat Gondoskodjon elegendő folyadék-utánpótlásról Ellenőrizze a szivattyúzási útvonal hosszát Ellenőrizze a szállítóvezetékét

GÜDE GmbH & Co. KG
Birkichstrasse 6
74549 Wolpertshausen
Deutschland
Tel.: +49-(0)7904/700-0
Fax.: +49-(0)7904/700-250
eMail: info@guede.com

