

D Originalbetriebsanleitung - Benzin-Heckenschere

GB Translation of the original instructions - Power hedge trimmer

F Traduction du mode d'emploi d'origine - Taille-haies à moteur

I Traduzione del Manuale d'Uso originale - Tagliasiepi a motore

NL Vertaling van de originele gebruiksaanwijzing - Motorheggenschaar

CZ Překlad originálního návodu k provozu - Motorové nůžky na živý plot

SK Preklad originálneho návodu na prevádzku - Motorové nožnice na živý plot

H Az eredeti használati utasítás fordítása - Motoros sövénynyíró olló

SLO Prevod originalnih navodil za uporabo - Motorne škarje za živo mejo

HR Prijevod originalnog naputka za uporabu. - Motorne škare za živu ogradu

BG Превод на оригиналната инструкция - НОЖИЦА ЗА ЖИВ ПЛЕТ

RO Traducerea modului original de utilizare - Foarfeci cu motor pentru tuns gard viu

BIH Prijevod originalnih uputstava za upotrebu. - Motorne makaze za živu ogradu



GMH 550

93997

GÜDE GmbH & Co. KG
Birkichstrasse 6
74549 Wolpertshausen
Deutschland



**DEUTSCH**

ENGLISH

FRANÇAIS

ITALIANO

NEDERLANDS

CESKY

SLOVENSKY

MAGYAR

SLOVENIJA

HRVATSKI

БЪЛГАРСКИ

ROMÂNIA

BOSANSKI

Bitte lesen Sie die Betriebsanleitung vor Inbetriebnahme sorgfältig durch.

Please read the instructions carefully before starting the machine.

Veuillez lire avec soin le mode d'emploi avant la mise en service

Leggere attentamente le istruzioni per l'uso prima di mettere in funzione l'elettrodomestico.

Graag instructies zorgvuldig doorlezen vóórdát u de machine in gebruik neemt.

Před spuštěním stroje si pečlivě pročtěte návod k používání.

Pred prvým použitím prístroja si pozorne prečítajte návod na obsluhu.

Kérjük alaposan olvassa el a tájékoztatót mielőtt a gépet használja.

Pred uvedbo v pogon prosim natančno preberite priložena navodila za uporabo.

Prije puštanja u rad pažljivo pročitajte naputak za upotrebu.

Преди пускане на уреда в действие моля прочетете внимателно инструкцията за използване.

Va rugăm să citiți cu atenție modul de utilizare înaintea punerii utilajului în funcțiune.

Pre puštanja u rad pažljivo pročitajte uputstvo za upotrebu.



INBETRIEBNAHME | STARTING-UP THE MACHINE | MISE EN SERVICE | MESSA IN FUNZIONE |
INBEDRIJFSTELLING | UVEDENÍ DO PROVOZU | UVEDENIE DO PREVÁDZKY | ÜZEMBE HELYEZÉS |
UVEDBA V POGON | PUŠTANJE U RAD | ПУСКАНЕ В ДЕЙСТВИЕ | PUNEREA ÎN FUNCȚIUNE |
PUŠTANJE U RAD _____ 2

Deutsch

TECHNISCHE DATEN | BESTIMMUNGSGEMÄSSE VERWENDUNG | ANFORDERUNG AN DEN
BEDIENER | RESTRISIKEN | VERHALTEN IM NOTFALL | SYMBOLE | SICHERHEITSHINWEISE |
WARTUNG | ENTSORGUNG | GEWÄHRLEISTUNG | SERVICE _____ 13

English

TECHNICAL DATA | SPECIFIED CONDITIONS OF USE | REQUIREMENTS FOR OPERATING STAFF | RESIDUAL RISKS |
EMERGENCY PROCEDURE | SYMBOLS | SAFETY INSTRUCTIONS | MAINTENANCE |
DISPOSAL | GUARANTEE | SERVICE _____ 19

Français

CARACTÉRISTIQUES TECHNIQUES | UTILISATION CONFORME À LA DESTINATION | OPÉRATEUR | RIQUES RÉSIDUELS |
CONDUITE EN CAS D'URGENCE | SYMBOLES | INSTRUCTIONS DE SÉCURITÉ |
ENRETIEN | LIQUIDATION | GARANTIE | SERVICE _____ 25

Italiano

DATI TECNICI | USO IN CONFORMITÀ ALLA DESTINAZIONE | REQUISITI ALL'OPERATORE | PERICOLI RESIDUALI |
COMPORTAMENTO IN CASO D'EMERGENZA | SIMBOLI | NORME DIE SICUREZZA | MANUTENZIONE | SMALTIMENTO |
GARANZIA | SERVIZIO _____ 31

Nederlands

TECHNISCHE GEGEVENS | VOORGESCHREVEN GEBRUIK VAN HET SYSTEEM | EISEN AAN DE BEDIENENDE PERSOON |
RESTRISICO'S | HANDELSWIJZE IN NOODGEVAL | SYMBOLEN | VEILIGHEIDSAADVIEZEN | ONDERHOUD |
VERWIJDERING | GARANTIE | SERVICE _____ 37

Cesky

TECHNICKÉ ÚDAJE | POUŽITÍ V SOULADU S URČENÍM | POŽADAVKY NA OBSLUHU |
ZBYTKOVÁ NEBEZPEČÍ | CHOVÁNÍ V PŘÍPADĚ NOUZE | SYMBOLY | BEZPEČNOSTNÍ UPOZORNĚNÍ |
PRACOVNÍ POKYNY | LIKVIDACE | ZÁRUKA | SERVIS _____ 43

Slovensky

TECHNICKÉ ÚDAJE | POUŽITIE PODĽA PREDPISOV | POŽIADAVKY NA OBSLUHU | ZVYŠKOVÉ NEBEZPEČENSTVÁ |
SPRÁVANIE V PRÍPADE NÚDZE | SYMBOLY | BEZPEČNOSTNÉ POKYNY |
ÚDRZBA | LIKVIDÁCIA | ZÁRUKA | SERVIS _____ 49

Magyar

MŰSZAKI ADATOK | RENDELTELTÉS SZERINTI HASZNÁLAT | KÖVETELMÉNYEK A GÉP KEZELŐJÉRE | MARADÉKVESZÉLYEK |
VISELKEDES KÉNSZERHELYZETBEN | SZIMBÓLUMOK | BIZTONSÁGI TUDNIVALÓK |
KARBANTARTÁS | KISELEJTEZÉS | JÓTÁLLÁS | SZERVÍZ _____ 55

Slovenija

TEHNIČNI PODATKI | UPORABA V SKLADU Z NAMENOM | ZAHTEVE, KI JIH MORA SPOLNJEVATI UPORABNIK |
SEKUNDARNE NEVARNOSTI | UKREPI V ZASILNIH PRIMERIH | SIMBOLI | VARNOSTNI NAPOTKI |
VZDRŽEVANJE | ODSTRANJEVANJE | GARANCIJA | SERVIS _____ 61

Hrvatski

TEHNIČKI PODACI | NAMJENSKA UPORABA | SZAHTJEVI NA OSOBLJE | SEKUNDARNE OPASNOSTI | POSTUPANJE U
SLUČAJU NUŽDE | SIMBOLI | SIGURNOSNE UPUTE | ODRŽAVANJE | LIKVIDACIJA |
JAMSTVO | SERVIS _____ 67

Български

ТЕХНИЧЕСКИ ДАННИ | ИЗПОЛЗВАНЕ В СЪОТВЕТСТВИЕ С ПРЕДНАЗНАЧЕНИЕТО | ИЗИСКВАНИЯ ЗА ОБСЛУЖВАНЕ |
ОСТАТЪЧНИ ОПАСНОСТИ | ПОВЕДЕНИЕ В СЛУЧАЙ НА БЕДА | СИМВОЛИ | УКАЗАНИЯ ЗА БЕЗОПАСНОСТ |
ПОДДРЪЖКА | ЛИКВИДАЦИЯ | ГАРАНЦИЯ | СЕРВИЗ _____ 73

România

DATE TEHNICE | UTILIZARE CONFORM DESTINAȚIEI | COMPORTAMENT ÎN CAZURI EXTREME | SIMBOLURI |
INSTRUCȚIUNI DE SECURITATE | ÎNTREȚINERE | LICHIDARE | GARANȚIE | SERVICE _____ 79

Bosanski

TEHNIČKI PODACI | NAMENSKA UPOTREBA | POSTUPANJE U SLUČAJU NUŽDE | SIMBOLI | UPOZORENJA I
UPUTSTVA | ODRŽAVANJE | LIKVIDACIJA | GARANCIJA | SERVIS _____ 85

EG-Konformitätserklärung | EU Declaration of Conformity | Certificat de conformitate aux directives européennes | Dichiarazione di conformità alla
norme UE | EU-conformiteitsverklaring | Prohlášení o shodě EU | Vyhlášení o zhode EU | EU-Megfelelőeségi nyilatkozat | EV-izjave o skladnosti |
izjave o istovjetnosti EU | EC-декларацията за съответствие | UE-Declarației de conformitate | Izjave o istovjetnosti EU _____ 94



LIEFERUMFANG | DELIVERED ITEMS | ARTICLES DÉLIVRÉS | VOLUME DELLA FORNITURA |
LEVERINGSOMVANG | OBJEM DODÁVKY | ROZSAH DODÁVKY | SZÁLLÍTÁSI TERJEDELEM |
OBSEG DOBAVE | OPSEG ISPORUKE | ОБЕМ НА ДОСТАВКАТА | VOLUMUL LIVRĂRII |
OPSEG ISPORUKE | TESLIMAT KAPSAMI | ZAKRES DOSTAWY



D	Montage	SLO	Montaža	
GB	Assembly	HR	Montaža	
F	Assemblage	BG	Монтаж	
I	Montaggio	RO	Montaj	
NL	Montage	BIH	Montaža	
CZ	Montáž			
SK	Montáž			
H	Szerelés			

2

D	Inbetriebnahme	SLO	Uvedba v pogon	
GB	Starting-up the machine	HR	Puštanje u rad	
F	mise en service	BG	Пускане в действие	
I	Messa in funzione	RO	Punerea în funcțiune	
NL	Inbedrijfstelling	BIH	Puštanje u rad	
CZ	Uvedení do provozu			
SK	Uvedenie do prevádzky			
H	Üzembe helyezés			

3

D	Betrieb	SLO	Delovanje	
GB	Operation	HR	Rad	
F	Fonctionnement	BG	Работа	
I	Esercizio	RO	Funcționare	
NL	Gebruik	BIH	Rad	
CZ	Provoz			
SK	Prevádzka			
H	Üzemeltetés			

4-6

D	Arbeitsanweisungen	SLO	Napotki za delo	
GB	Work instructions	HR	Radne upute	
F	Instructions	BG	Инструкции за експлоатация	
I	Istruzioni di lavoro	RO	Instrucțiuni de lucru	
NL	Werkaanwijzing	BIH	Radna uputstva	
CZ	Pracovní instrukce			
SK	Pracovné inštrukcie			
H	Munkavégzési utasítások			

7-8

D	Reinigung / Wartung	SLO	Čiščenje / Vzdrževanje	
GB	Cleaning / Maintenance	HR	Čišćenje / Održavanje	
F	Nettoyage / Entretien	BG	Чистене / Поддръжка	
I	Pulizia / Manutenzione	RO	Curățare / Întreținere	
NL	Schoonmaken / Onderhoud	BIH	Čišćenje / Održavanje	
CZ	Čištění / Údržba			
SK	Čistenie / Údržba			
H	Tisztítás / Karbantartás			

9-12

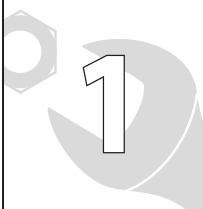

D **Montage**
 GB Assembly
 F Assemblage
 I Montaggio
 NL Montage
 CZ Montáž
 SK Montáž
 H Szerelés

SLO Montaža
 HR Montaža
 BG Монтаж
 RO Montaj
 BIH Montaža

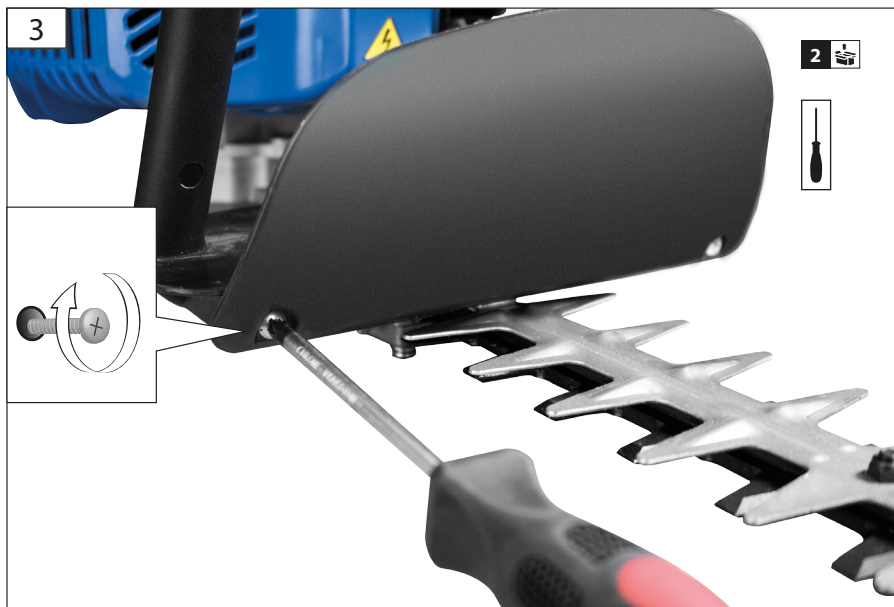
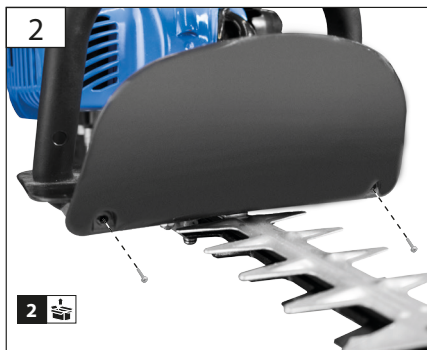

D Tanken

GB Fuel tank filling

F Ravitaillement

I Rabbocco

NL Tanken

CZ Tankování

SK Tankovanie

H Tankolás

SLO Dolivanje goriva

HR Dopunjavanje goriva

BG Зареждане

RO Alimentarea cu combustibil

BIH Dopunjavanje goriva

2



1

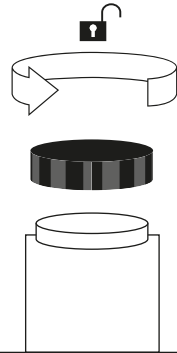
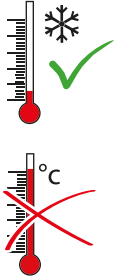

2

40:1

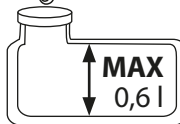

SUPER
SUPER PLUS
SUPER E10
NORMAL
NORMAL E10

+ OIL → 40:1

3



3

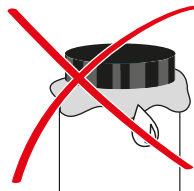
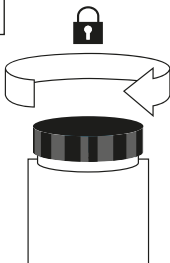

START
3
STOP

D **Betrieb**
GB Operation
F Fonctionnement
I Esercizio
NL Gebruik
CZ Provoz
SK Prevádzka
H Üzemeltetés

SLO Delovanje
HR Rad
BG Работа
RO Funcționare
BIH Rad

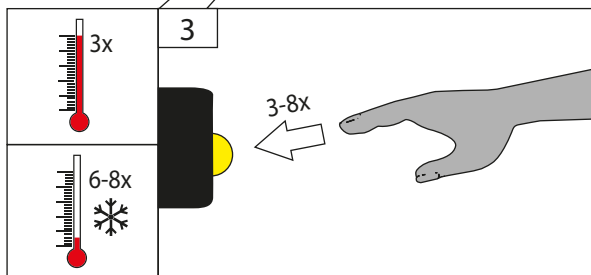
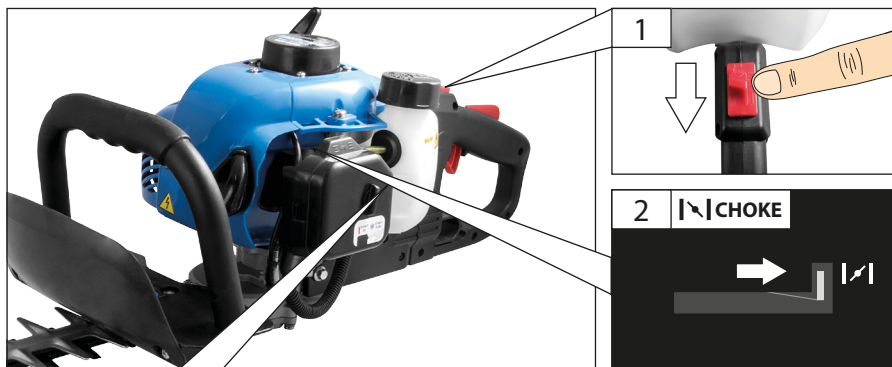
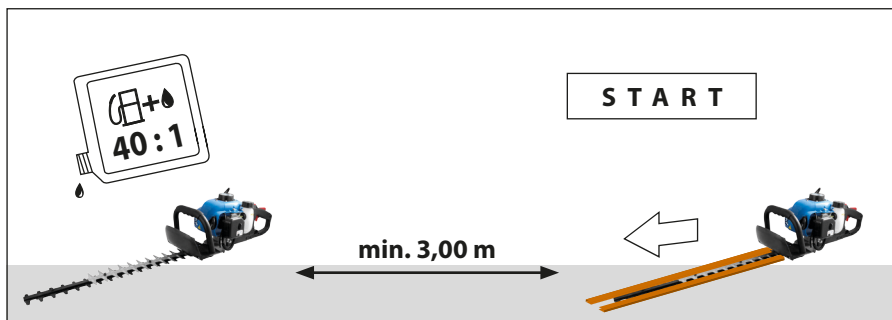

D	Betrieb	SLO	Delovanje
GB	Operation	HR	Rad
F	Fonctionnement	BG	Работа
I	Esercizio	RO	Funcționare
NL	Gebruik	BIH	Rad
CZ	Provoz		
SK	Prevádzka		
H	Üzemeltetés		

START
3
STOP

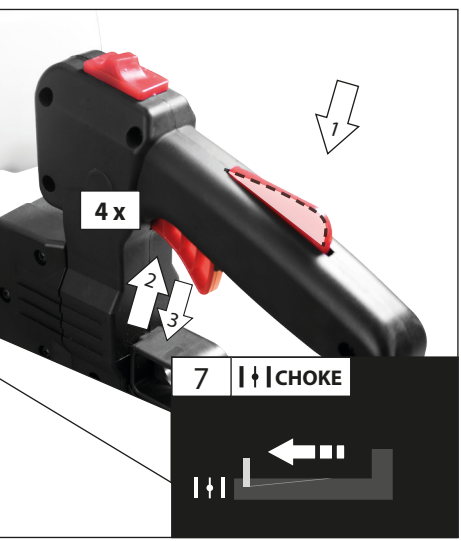
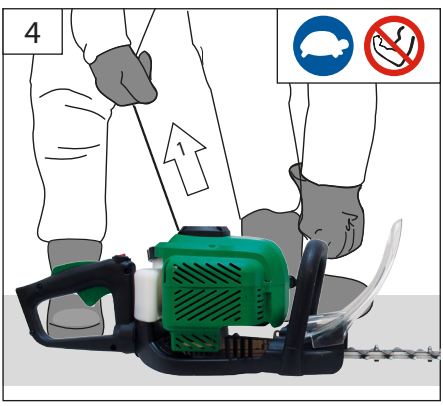

START
3
STOP

D **Betrieb**
GB Operation
F Fonctionnement
I Esercizio
NL Gebruik
CZ Provoz
SK Prevádzka
H Üzemeltetés

SLO Delovanje
HR Rad
BG Работа
RO Funcționare
BIH Rad



STOP 1

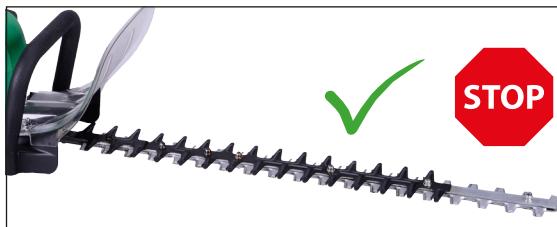
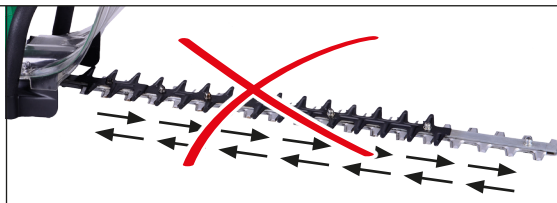

STOP 2



D Griff drehen
 GB Turn handle
 F Tourner la poignée
 I Girare l'impugnatura
 NL Handgreep draaien
 CZ Otočte rukojeť
 SK Otočte rukoväť
 H A fogantyú elforgatása

SLO Zavrtite ročaj
 HR Ručku okrenuti
 BG Завъртете ръкохватката
 RO Rotițiți mânerul
 BIH Ručku okrenuti

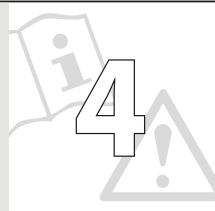

STOP 1

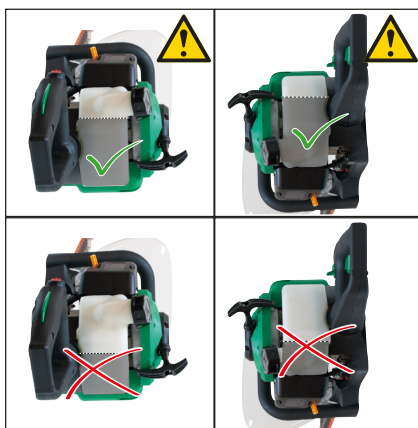
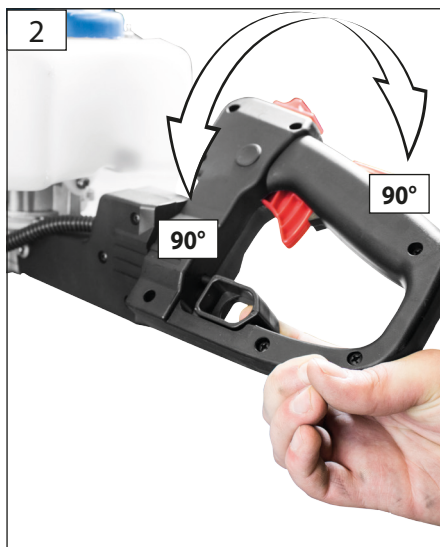

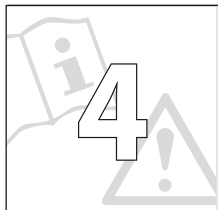

D **Arbeitsanweisungen**
 GB Work instructions
 F Instructions
 I Istruzioni di lavoro
 NL Werkaanwijzing
 CZ Pracovní instrukce
 SK Pracovné inštrukcie
 H Munkavégzési utasítások

SLO Napotki za delo
 HR Radne upute
 BG Инструкции за експлоатация
 RO Instrucțiuni de lucru
 BIH Radna uputstva

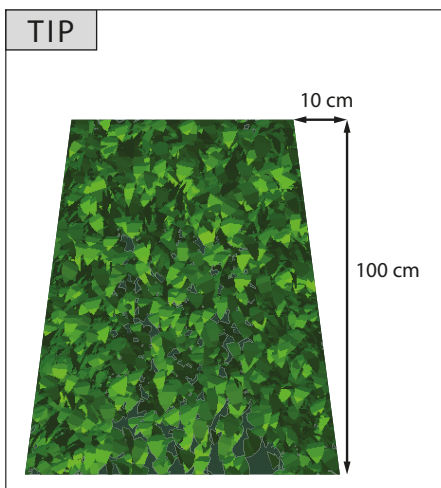
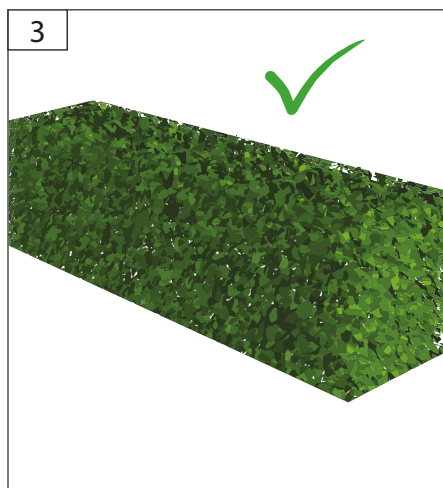
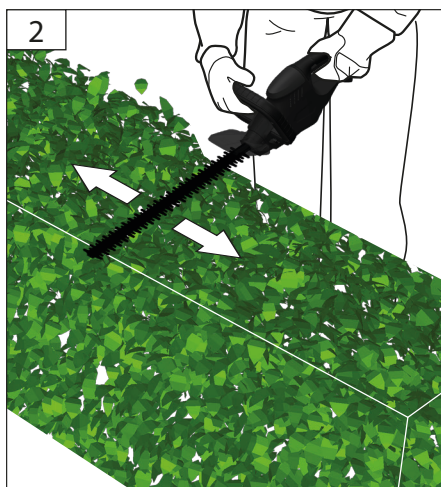
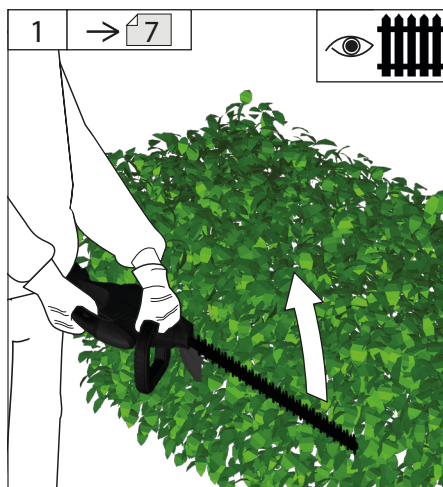

D Zündkerze

GB Spark plug

F Bougie d'allumage

I Candela d'accensione

NL Bougie

CZ Zapalovací svíčka

SK Zapaľovacia sviečka

H Gyújtógyertya

SLO Vžigalna svečka

HR Svijeća za paljenje

BG Запалваща свещ

RO Bujie

BIH Svijeća za paljenje

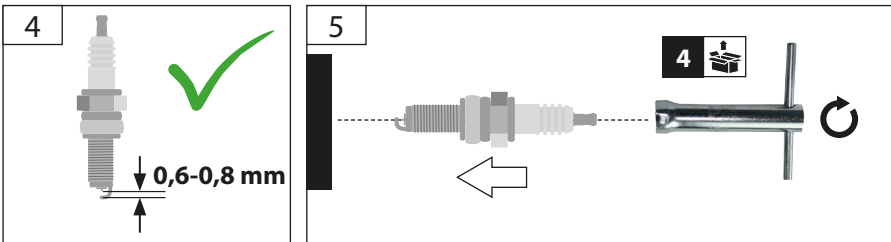
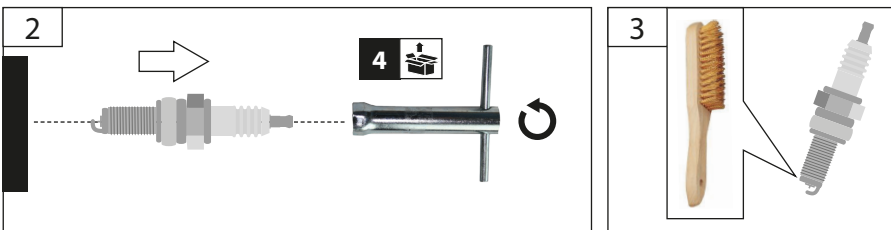
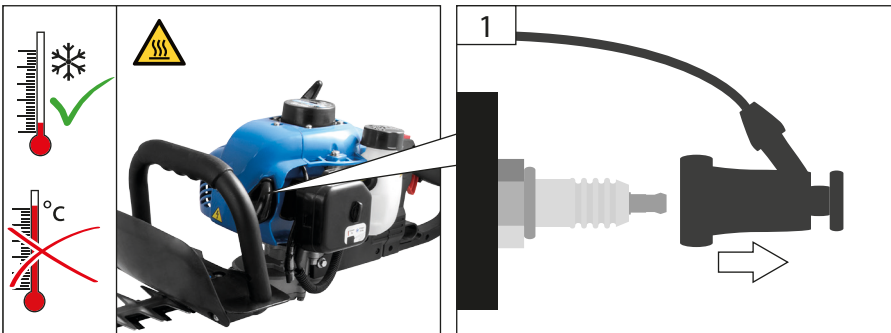
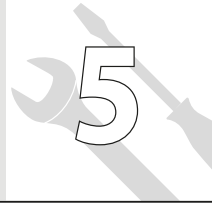



D Luftfilter
GB Air filter
F Filtre à air
I Filtro d'aria
NL Luchtfilter
CZ Vzduchový filtr
SK Vzduchový filter
H Levegősűrő

SLO Zračni filter
HR Zračni filtar
BG Въздушен филтър
RO Filtru de aer
BIH Zračni filtar

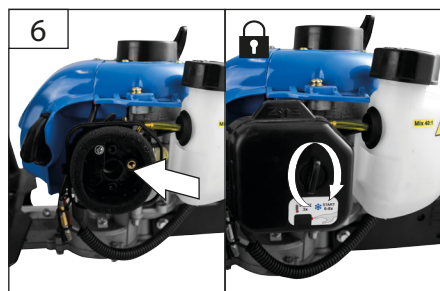
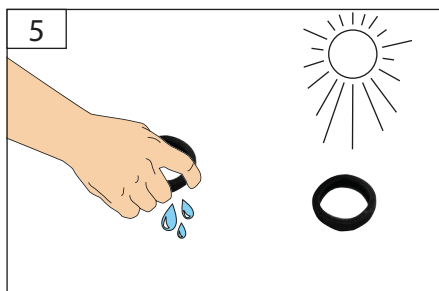
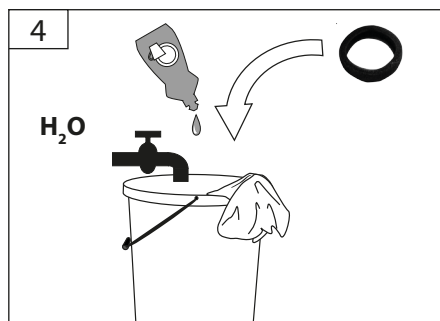

D **Reinigung / Wartung**
 GB Cleaning / Maintenance
 F Nettoyage / Entretien
 I Pulizia / Manutenzione
 NL Schoonmaken / Onderhoud
 CZ Čištění / Údržba
 SK Čistenie / Údržba
 H Tisztítás / Karbantartás

SLO Čiščenje / Vzdrževanje
 HR Čišćenje / Održavanje
 BG Чистене / Поддръжка
 RO Curățare / Întreținere
 BIH Čišćenje / Održavanje

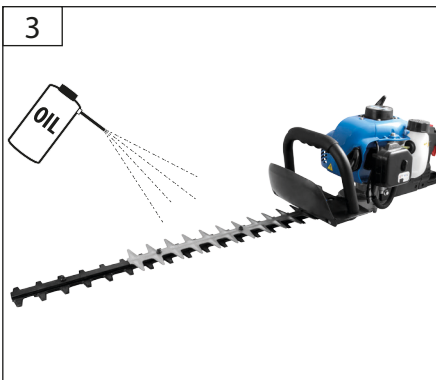
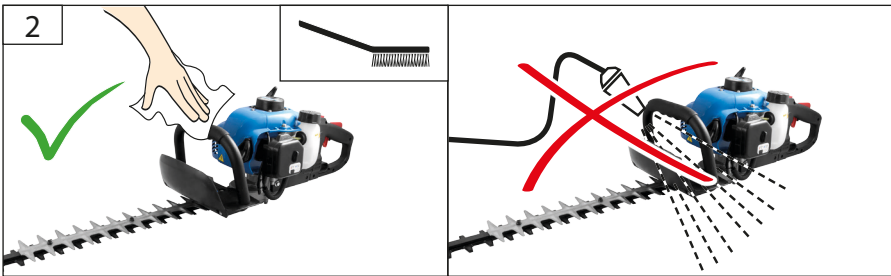
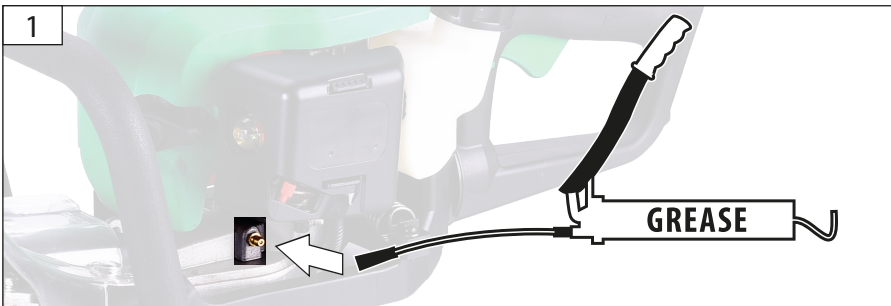
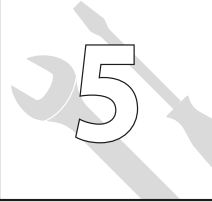



D **Reinigung / Wartung**
 GB Cleaning / Maintenance
 F Nettoyage / Entretien
 I Pulizia / Manutenzione
 NL Schoonmaken / Onderhoud
 CZ Čištění / Údržba
 SK Čistenie / Údržba
 H Tisztítás / Karbantartás

SLO Čiščenje / Vzdrževanje
 HR Čišćenje / Održavanje
 BG Чистене / Поддръжка
 RO Curățare / Întreținere
 BIH Čišćenje / Održavanje

TIP

Güde® Art.-Nr. 95307

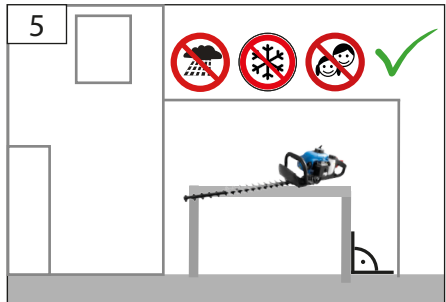
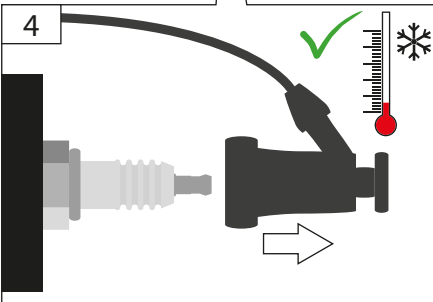
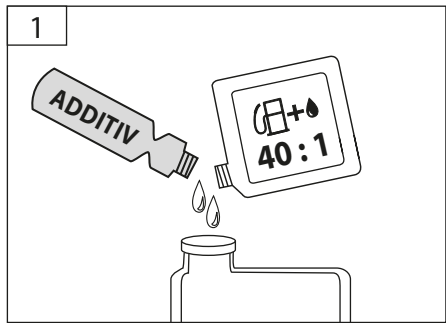
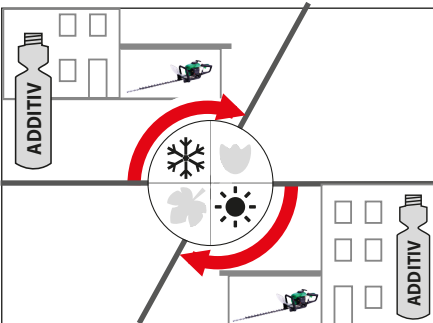

Technische Daten

Heckenschere		GMH 550
	Artikel-Nr.	93997
	Hubraum	25,4 ccm
	Motorleistung	0,75 kW/1 PS
	Max. Motordrehzahl	8500 min ⁻¹
	Messergeschwindigkeit	2000 min ⁻¹
	Tankinhalt	0,6 l
	Kraftstoffverbrauch	1,1 l/h
	Kraftstoffgemisch	40:1
	Balkenlänge	590 mm
	Schnittlänge	510 mm
	Max. Schnittstärke	26 mm
	Gewicht	5,3 kg
Geräuschangaben		
	Schalldruckpegel L _{PA} ¹⁾	89,3 dB (A)
	Gemessener Schalleistungspegel L _{WA} ²⁾	103,6 dB (A)
Gemessen nach ¹⁾ EN ISO 10517; ²⁾ 2000/14/EG; Unsicherheit K = 3 dB (A)		
	Gehörschutz tragen!	
Vibrationsangaben		
	Schwingungsemissionswert a _n	10,23 m/s ²
Schwingungsgesamtwerte (Vektorsumme dreier Richtungen) ermittelt entsprechend EN ISO 10517		
Unsicherheit K = 1,5 m/s ²		

WARNUNG: Der tatsächliche Schwingungsemissionswert kann sich je nach Art und Weise der Anwendung vom angegebenen Wert unterscheiden.

Der Schwingungspegel kann für den Vergleich von Elektrowerkzeugen miteinander verwendet werden.

Er eignet sich auch für eine vorläufige Einschätzung der Schwingungsbelastung.

Für eine genaue Abschätzung der Schwingungsbelastung sollten auch die Zeiten berücksichtigt werden, in denen das Gerät abgeschaltet ist oder zwar läuft, aber nicht tatsächlich im Einsatz ist. Dies kann die Schwingungsbelastung über den gesamten Arbeitszeitraum deutlich reduzieren.

Legen Sie zusätzliche Sicherheitsmaßnahmen zum Schutz der Bedienperson vor der Wirkung von Schwingungen fest wie zum Beispiel: Wartung von Elektrowerkzeug und Einsatzwerkzeugen, Warmhalten der Hände, Organisation der Arbeitsabläufe.



Benutzen Sie das Gerät erst nachdem Sie die Betriebsanleitung aufmerksam gelesen und verstanden haben.

Machen Sie sich mit den Bedienungselementen und dem richtigen Gebrauch des Gerätes vertraut. Beachten Sie alle in der Anleitung aufgeführten Sicherheitshinweise. Verhalten Sie sich verantwortungsvoll gegenüber anderen Personen.

Der Bediener ist verantwortlich für Unfälle oder Gefahren gegenüber Dritten.

Falls über den Anschluss und die Bedienung des Gerätes Zweifel entstehen sollten, wenden Sie sich an den Kundendienst.



Benutzen Sie das Gerät nur im Außenbereich und niemals in geschlossenen oder schlecht belüfteten Räumen.

Bestimmungsgemäße Verwendung

Die Heckenschere ist zum Schneiden von Hecken und Sträuchern im privaten Haus- und Hobbygarten bestimmt..

DEUTSCH

Dieses Gerät darf nur wie angegeben bestimmungsgemäß verwendet werden. Bei Nichtbeachtung der Bestimmungen, aus den allgemein gültigen Vorschriften sowie den Bestimmungen aus dieser Anleitung, kann der Hersteller für Schäden nicht verantwortlich gemacht werden.

Im Arbeitsbereich die örtlichen Unfallverhütungsvorschriften und Sicherheitsbestimmungen beachten.

⚠️ WARNUNG! Verletzungsgefahr! Die Heckenschere darf nicht zum Schneiden von Rasen, harten Zweigen und Holz oder zum Zerklleinern von Kompostmaterial verwendet werden.

Anforderungen an den Bediener

Der Bediener muss vor Gebrauch des Gerätes aufmerksam die Betriebsanleitung gelesen und verstanden haben.

Dieses Gerät ist nicht dafür bestimmt, durch Personen (einschließlich Kinder) mit eingeschränkten physischen, sensorischen oder geistigen Fähigkeiten oder mangels Erfahrung/ oder mangels Wissen benutzt zu werden.

Qualifikation: Außer einer ausführlichen Einweisung durch eine sachkundige Person ist keine spezielle Qualifikation: für den Gebrauch des Gerätes notwendig.

Mindestalter: Das Gerät darf nur von Personen betrieben werden, die das 16. Lebensjahr vollendet haben. Eine Ausnahme stellt die Benutzung als Jugendlicher dar, wenn die Benutzung im Zuge einer Berufsausbildung zur Erreichung der Fertigkeit unter Aufsicht eines Ausbilders erfolgt. Örtliche Bestimmungen können das Mindestalter des Benutzers festlegen.

Schulung: Die Benutzung des Gerätes bedarf lediglich einer entsprechenden Unterweisung durch eine sachkundige Person bzw. die Betriebsanleitung. Eine spezielle Schulung ist nicht notwendig.

Restrisiken

Auch bei richtiger Verwendung und Einhaltung aller Sicherheitsbestimmungen, können noch Restrisiken bestehen.

- Schnittverletzungen
- Gehörschädigungen
Längerer Aufenthalt in unmittelbarer Nähe des laufenden Geräts kann zu Gehörschädigungen führen. Gehörschutz tragen!
- Gesundheitsschäden, die aus Hand-Arm-Schwingungen resultieren, falls das Gerät über längeren Zeitraum verwendet wird oder nicht ordnungsgemäß geführt und gewertet wird.

⚠️ Vergiftungsgefahr!

Abgase, Kraftstoffe und Schmierstoffe sind giftig. Das Einatmen von Abgasen kann tödlich sein!

Maschine nicht in einem geschlossenen Bereich betreiben, in dem sich gefährliche Kohlenmonoxydgase sammeln können.

⚠️ Verbrennungsgefahr!

Einige Maschinenteile werden beim Betrieb sehr heiß. Das Berühren heißer Maschinenteile kann zu Verbrennungen führen.

Gerät nach dem Betrieb erst abkühlen lassen.

⚠️ Explosionsgefahr

Benzin und Benzindämpfe sind leicht entzündlich bzw. explosiv.

Arbeiten Sie mit dem Gerät nicht in explosionsgefährdeter Umgebung, in der sich brennbare Flüssigkeiten, Gase oder Stäube befinden.

Motor nur im ausgeschalteten Zustand betanken.

Lagern Sie keinen Kraftstoff in der Nähe der Maschine.

Bewahren Sie niemals die Maschine mit Benzin im Tank innerhalb eines Gebäudes auf, in dem möglicherweise Benzindämpfe mit offenem Feuer oder Funken in Berührung kommen können.

⚠️ Feuergefahr!

Rauchen und offenes Feuer verboten.

Betreiben Sie das Gerät nicht in Umgebung von leicht entflammaren Materialien.

Kraftstoff ist leicht entflammbar.

Bewahren Sie Kraftstoff nur in dafür zugelassenen Behältern auf.

Maschine nur im Freien und nicht in der Nähe von offenen Flammen bzw. brennenden Zigaretten tanken.

Tanken Sie vor dem Starten der Maschine. Während der Motor läuft oder noch heiß ist, darf nicht nachgetankt werden oder der Tankdeckel geöffnet werden.

Lassen Sie die Maschine nach dem Gebrauch mindestens 5 Minuten lang abkühlen, bevor Sie Kraftstoff nachfüllen.

Achten Sie darauf, dass kein Kraftstoff verschüttet wird. Falls Kraftstoff übergelaufen ist, darf der Motor nicht gestartet werden. Entfernen Sie das Gerät von der verschmutzten Stelle und vermeiden Sie jeglichen Zündversuch, bis sich die Kraftstoffdämpfe verflüchtigt haben.

Alle Deckel wieder fest auf Kraftstofftank und Kraftstoffbehältern anbringen.

Kraftstofftank ausschließlich im Freien entleeren.

Trotz dem Beachten der Betriebsanleitung können auch nicht offensichtliche Restrisiken bestehen.

Verhalten im Notfall

Leiten Sie die der Verletzung entsprechend notwendigen Erste Hilfe Maßnahmen ein und fordern Sie schnellst möglich qualifizierte ärztliche Hilfe an. Bewahren Sie den Verletzten vor weiteren Schädigungen und stellen Sie diesen ruhig. Für einen eventuell eintretenden Unfall sollte immer ein Verbandskasten nach DIN 13164 am Arbeitsplatz griffbereit vorhanden sein. Dem Verbandskasten entnommenes Material ist sofort wieder aufzufüllen. Wenn Sie Hilfe anfordern, machen Sie folgende Angaben

1. Ort des Unfalls
2. Art des Unfalls
3. Zahl der Verletzten
4. Art der Verletzungen

Symbole

	Warnung/Achtung!
	Zur Verringerung eines Verletzungsrisikos Betriebsanleitung lesen.
	Schutzbrille tragen!
	Gehörschutz tragen!
	Schutzhelm tragen!
	Sicherheitsschuhe mit Schnitenschutz, griffiger Sohle und Stahlkappe tragen!
	Schutzhandschuhe tragen!
	Langsam
	Schnell
	Kraft anwenden
	Vor allen Arbeiten am Gerät Motor abstellen und Zündkerzenstecker ziehen.
	Warnung vor Schnittverletzungen

	Warnung vor herabfallenden Teilen
	Halten Sie in der Nähe stehende Personen auf sicheren Abstand zur Maschine (mindestens 10 m)
	Warnung vor heißen Oberflächen! Verbrennungsgefahr!
	Warnung vor gefährlicher elektrischer Spannung
	Warnung vor feuergefährlichen Stoffen
	VORSICHT! Explosionsgefahr
	Vergiftungsgefahr! Benutzen Sie das Gerät nur im Außenbereich und niemals in geschlossenen oder schlecht belüfteten Räumen.
	Vor Nässe schützen. Die Maschine nicht dem Regen aussetzen.
	Rauchen und offenes Feuer verboten.
	Vor allen Arbeiten am Gerät Motor ausschalten.
	Nicht mit zu starker Kraft
	Motor nur im ausgeschalteten Zustand betanken.
	Verwendung Primerpumpe
	CE Konformitätszeichen
	Vor Nässe schützen
	Packungsorientierung oben

D

Sicherheitshinweise

WARNUNG

Lesen Sie alle Sicherheitshinweise und Anweisungen. Versäumnisse bei der Einhaltung der Sicherheitshinweise und Anweisungen können elektrischen Schlag, Brand und/oder schwere Verletzungen verursachen. **Bewahren Sie alle Sicherheitshinweise und Anweisungen für die Zukunft auf.**

Halten Sie Kinder und andere Personen sowie Tiere während der Benutzung des Geräts fern. Der Mindest-Sicherheitsabstand beträgt 10 m.

Tragen Sie geeignete Arbeitskleidung wie festes Schuhwerk mit rutschfester Sohle, eine Schutzbrille und Gehörschutz!

Tragen Sie keine weite Kleidung oder Schmuck. Halten Sie Haare, Kleidung und Handschuhe fern von sich bewegenden Teilen, da diese von sich bewegenden Teilen erfasst werden können. Benutzen Sie das Gerät nicht, wenn Sie barfuß gehen oder offene Sandalen tragen.

Schalten Sie bei Blockierung der Messer das Gerät sofort aus und entfernen dann den Gegenstand. Vor der Arbeit durchsuchen Sie die Hecke nach verborgenen Objekten, z.B. Drahtzäunen etc. Elektrische Gefahr, halten Sie mindestens 10 m Abstand von Oberleitungen.

Halten Sie beim Arbeiten das Gerät mit beiden Händen und mit Abstand vom eigenen Körper gut fest. Während des Betriebs der Maschine ist immer ein sicherer und fester Stand einzunehmen, besonders wenn Tritte oder eine Leiter benutzt werden.

Halten Sie alle Körperteile vom Schneidmesser fern. Versuchen Sie nicht, bei laufendem Messer Schnittgut zu entfernen oder zu schneidendes Material festzuhalten. Entfernen Sie eingeklemmtes Schnittgut nur bei ausgeschaltetem Gerät. Ein Moment der Unachtsamkeit bei Benutzung der Heckenschere kann zu schweren Verletzungen führen.

Tragen Sie die Heckenschere am Griff bei stillstehendem Messer. Bei Transport oder Aufbewahrung der Heckenschere stets die Schutzabdeckung aufziehen. Sorgfältiger Umgang mit dem Gerät verringert die Verletzungsgefahr durch das Messer.

Halten Sie die Maschine an den isolierten Griffflächen, da das Schneidmesser in Berührung mit versteckten Leitungen kommen kann. Der Kontakt des Schneidmessers mit einer spannungsführenden Leitung kann metallene Geräteteile unter Spannung setzen und zu einem elektrischen Schlag führen.

Sorgen Sie bei der Arbeit mit dem Gerät immer für ausreichende Beleuchtung bzw. gute Lichtverhältnisse.

Achtung beim Rückwärtsgehen, Stolpergefahr!

Entfernen Sie abgeschnittene Zweige/Äste sofort aus dem Arbeitsbereich um Verletzungen zu verhindern.

Der Ein-/ Ausschalter und der Sicherheitsschalter dürfen nicht arretiert werden.

Starten Sie die Maschine nur wenn sie sich in der normalen Arbeitsposition befindet.

 Überprüfen Sie vor jeder Inbetriebnahme sämtliche Schraub- und Steckverbindungen sowie Schutzeinrichtungen auf Festigkeit und richtigen Sitz und ob alle Beweglichen Teile leichtgängig sind.

 Es ist strengstens untersagt, die an der Maschine befindlichen Schutzeinrichtungen zu demontieren, abzuändern oder Zweck zu entfremden oder fremde Schutzeinrichtungen anzubringen.

 Das Gerät darf nicht benutzt werden falls es beschädigt ist oder die Sicherheitseinrichtungen defekt sind. Tauschen Sie abgenutzte und beschädigte Teile aus.

Kraftstoffgemisch

Achtung! Unbedingt auf das richtige Mischungsverhältnis beim Kraftstoff achten.

Achtung! Keinen altes Kraftstoffgemisch verwenden, da sich dieses mit der Zeit entmischt und keine Schmierung des Motors mehr gewährleistet ist.

Das Gemisch nicht über einen längeren Zeitraum, Wochen oder Monate im Tank belassen, da auch hier die Gefahr besteht dass sich dieses entmischt.

Verwenden Sie grundsätzlich hochwertiges 2-Takt Öl um Schäden am Verbrennungsmotor zu vermeiden.

Schäden die durch Nichtbeachtung einer der oben aufgeführten Punkte entstanden sind, fallen nicht unter die Gewährleistung ! Das Gleiche gilt für Schäden, die aus einer Überlastung des Gerätes resultieren !

Wir empfehlen die Verwendung eines Kraftstoff-Additivs. **Tipp Art.-Nr. 95307** → 

Wartung



Vor allen Arbeiten am Gerät Motor abstellen und Zündkerzenstecker ziehen. Warten Sie, bis alle rotierenden Teile zum Stillstand gekommen sind und sich das Gerät abgekühlt hat.

Reparaturen und Arbeiten, die nicht in dieser Anleitung beschrieben wurden, nur von qualifiziertem Fachpersonal durchführen lassen.

Nur Originalzubehör und Originalersatzteile verwenden.

Maschine, insbesondere Lüftungsschlitze, stets sauber halten. Gerätekörper niemals mit Wasser abspritzen! Die Maschine und deren Komponenten nicht mit Lösemittel, entzündlichen oder giftigen Flüssigkeiten reinigen. Zum Reinigen nur ein feuchtes Tuch benutzen. Behandeln Sie alle beweglichen Teile mit einem umweltfreundlichen Öl.

Reinigen Sie nach jeder Benutzung den Messerbalken sorgfältig. Reiben Sie ihn mit einem öligen Lappen ab oder sprühen Sie ihn mit einem Metallpflegespray ein.

Stumpfe, verbogene oder beschädigte Messerbalken müssen ausgewechselt werden.

Nur ein regelmäßig gewartetes und gut gepflegtes Gerät kann ein zufriedenstellendes Hilfsmittel sein. Wartungs- und Pflegemängel können zu unvorhersehbaren Unfällen und Verletzungen führen.

Bei Bedarf finden Sie die Ersatzteilliste im Internet unter www.guede.com.

Lagern Sie das Gerät an einem trockenen Ort.

Entsorgung

Die Entsorgungshinweise ergeben sich aus den Piktogrammen die auf dem Gerät bzw. der Verpackung aufgebracht sind.



Schadhafte und/oder zu entsorgende Geräte müssen an den dafür vorgesehenen Recycling-Stellen abgegeben werden.

Entsorgung der Transportverpackung

Die Verpackung schützt das Gerät vor Transportschäden. Die Verpackungsmaterialien sind in der Regel nach umweltverträglichen und entsorgungstechnischen Gesichtspunkten ausgewählt und deshalb recycelbar. Das Rückführen der Verpackung in den Materialkreislauf spart Rohstoffe und verringert das Abfallaufkommen. Verpackungsteile (z.B. Folien, Styropor®) können für Kinder gefährlich sein.

Erstictungsgefahr!

Bewahren Sie Verpackungsteile außerhalb der Reichweite von Kindern auf und entsorgen Sie sie so schnell wie möglich.

Gewährleistung

Die Gewährleistungszeit beträgt 12 Monate bei gewerblicher Nutzung, 24 Monate für Verbraucher und beginnt mit dem Zeitpunkt des Kaufs des Gerätes.

Die Gewährleistung erstreckt sich ausschließlich auf Mängel, die auf Material- oder Herstellungsfehler zurückzuführen sind. Bei Geltendmachung eines Mangels im Sinne der Gewährleistung ist der original Kaufbeleg mit Verkaufsdatum beizufügen.

Von der Gewährleistung ausgeschlossen sind unsachgemäße Anwendungen, wie z. B. Überlastung des Gerätes, Gewaltanwendung, Beschädigungen durch Fremdeinwirkung oder durch Fremdkörper. Nichtbeachtung der Betriebsanleitung und normaler Verschleiß sind ebenfalls von der Gewährleistung ausgeschlossen.

Wichtige Kundeninformation

Bitte beachten Sie, dass eine Rücksendung innerhalb oder auch außerhalb der Gewährleistungszeit grundsätzlich in der Originalverpackung erfolgen sollte. Durch diese Maßnahme werden unnötige Transportschäden und deren oft strittige Regelung wirkungsvoll vermieden. Nur im Originalkarton ist Ihr Gerät optimal geschützt und somit eine reibungslose Bearbeitung gesichert.

Service

Sie haben technische Fragen? Eine Reklamation? Benötigen Ersatzteile oder eine Betriebsanleitung? Auf der Homepage der Firma Güde GmbH & Co. KG (www.guede.com) im Bereich Service helfen wir Ihnen schnell und unbürokratisch weiter. Bitte helfen Sie uns Ihnen zu helfen. Um Ihr Gerät im Reklamationsfall identifizieren zu können benötigen wir die Seriennummer sowie Artikelnummer und Baujahr. Alle diese Daten finden Sie auf dem Typenschild. Um diese Daten stets zur Hand zu haben, tragen Sie diese bitte unten ein.

Seriennummer:

Artikelnummer:

Baujahr:

Tel.: +49 (0) 79 04 / 700-360

Fax: +49 (0) 79 04 / 700-51999

E-Mail: support@ts.guede.com









Inspektions- und Wartungsplan

Regelmäßige Wartungsperiode		Vor jeder Inbetriebnahme	Nach jeder Außerbetriebnahme	Nach 1 Monat	Nach 12 Monaten	Nach 24 Monaten
Luftfilter	Kontrollieren	✓				
	Ersetzen				✓	
Zündkerze	Kontrollieren Reinigen				✓	
	Ersetzen					✓
Messerbal- ken	Reinigen		✓			
	Schmieren		✓			
Getriebe Schmiernippel	Schmieren				✓	

Störungssuche

Störung	Ursache	Abhilfe
Der Motor startet nicht	Tank leer/Kraftstoffmangel	Kraftstoff nachfüllen → f3
	Choke nicht betätigt	Choke betätigen → f4
	schlechter Kraftstoff, Lagerung ohne Entleerung des Benzintanks, falsche Benzinsorte	Kraftstofftank und Vergaser entleeren. Frisches Benzin einfüllen.
	Zündkerze verschmutzt, (Kohlerückstände auf den Elektroden), Elektrodenabstand zu groß.	Kerze reinigen, Wärmewert der Kerze kontrollieren evtl. Zündkerze erneuern, 0,6-0,8 mm einstellen → f9
	Die Zündkerze ist nass vom Benzin (abgesoffener Motor).	Zündkerze trocknen und erneut einsetzen. → f9
Der Motor gibt keine Höchstleistung	Zündkerze verschmutzt, (Kohlerückstände auf den Elektroden), Elektrodenabstand zu groß.	Kerze reinigen, Wärmewert der Kerze kontrollieren evtl. Zündkerze erneuern, 0,6-0,8 mm einstellen → f9
	Luftfilter verschmutzt	Luftfilter reinigen oder austauschen → f10
	Falsches Kraftstoffgemisch (zuviel Öl)	Kraftstoff nachfüllen → f3

Technical Data

HEDGE TRIMMER		GMH 550
	Art. No	93997
	Contents	25,4 ccm
	Motor output	0,75 kW/1 PS
	Max. engine speed	8500 min ⁻¹
	Knife speed	2000 min ⁻¹
	tank capacity	0,6 l
	Fuel consumption	1,1 l/h
	Fuel mix	40:1
	Beam length	590 mm
	Cutting length	510 mm
	Max. cut thickness	26 mm
	Weight	5,3 kg
Noise details		
	Sound pressure level L _{pA} ¹⁾	89,3 dB (A)
	Measured sound power level L _{WA} ²⁾	103,6 dB (A)
	Measured according to ¹⁾ EN ISO 10517; ²⁾ 2000/14/ EG; Uncertainty K = 3 dB (A)	
	Wear ear protectors!	
Vibration details		
	Vibration emission value a _v	10,23 m/s ²
Total vibration values (triaxial vector sum) ermittelt entsprechend EN ISO 10517		
Uncertainty K = 1,5 m/s ²		

WARNING: The vibration emission level will vary because of the ways in which a power tool can be used and may increase above the level given in this information sheet.

The vibration emission level may be used to compare one tool with another.

It may be used for a preliminary assessment of exposure.

An accurate estimate of the vibratory load should also take into account the times when the tool is shut down or when it is running but not actually in use. This may significantly reduce the vibratory load over the total working period.

Identify additional safety measures to protect the operator from the effects of vibration such as: maintain the tool and the accessories, keep the hands warm, organisation of work patterns.



Read and understand the operating instructions before using the appliance. Familiarise with the control elements and how to use the appliance properly. Abide by all the safety measures stated in the service manual. Act responsibly toward third parties.

The operator is responsible for accidents or risks to third parties.

In case of any doubts about connection and operation refer please to our customer center

 Use the appliance only outside, never use it in confined and bad ventilated areas.

Specified Conditions Of Use

The hedge trimmer has been designed to cut hedges and bushes in private house gardens or hobby gardens..

Do not use this product in any other way as stated for

ENGLISH

normal use. Not observing general regulations in force and instructions from this manual does not make the manufacturer liable for damages.

Comply with the local injury prevention regulations and safety regulations in the work area.

⚠ WARNING! Danger of injury! The hedge trimmer may not be used to cut grass, hard brushes and wood or to crush material for composting purposes.

Requirements for operating staff

The operating staff must carefully read the Operating Instructions before using the appliance.

This appliance has not been designed to be used by persons (including children) with reduced physical, sensory or mental capabilities or with a lack of knowledge or experience.

Qualification: Apart from the detailed instructions by a professional, no special qualification is necessary for appliance using.

Minimum age: Persons over 16 years of age can only work on the appliance. An exception includes youngsters trained in order to reach knowledge under supervision of the trainer during occupational education.

Local regulations may stipulate the minimum age of the user.

Training: Using the appliance only requires corresponding training by a professional or the Operating Instructions. No special training is necessary.

Residual risks

Even when the device is used properly and all safety regulations are complied with, there still may be some residual risks.

- Cutting injury
- Hearing damage
A longer stay in the immediate vicinity of the running unit may cause hearing damage. Wear ear protectors!
- Damage to health arising from vibrations to hand and arms if the device is used for a long time or if the device is not guided and evaluated properly.

⚠ Risk of poisoning!

Exhaust gases, fuel and lubricants are toxic. Inhaling exhaust gases may be fatal!

Do not operate the unit in closed spaces where dangerous carbon monoxide gases may accumulate.

⚠ Danger of burns!

Some parts of the appliance get too hot when the appliance is operated. Contacting hot parts of the unit may cause burns. Let the unit cool down after its operation is over.

⚠ Risk of explosion

Petrol and petrol vapours are highly flammable, explosive.

Do not work with the unit in an environment with a risk of explosion where there are flammable liquids, gases or dust.

Refuel the engine only when switched off.

Do not store any fuel near the unit.

Never keep the unit with petrol in the tank inside a building where petrol vapours could get in contact with open fire or sparks.

⚠ Risk of fire!**Prohibited smoking and open fire using.**

Never operate the unit near highly flammable materials.

Fuel is highly flammable.

Keep the fuel in suitable containers only.

The appliance may only be refuelled outdoors and not near open fire or burning cigarettes.

Emergency procedure

After use, let the unit cool down for at least 5 minutes before refuelling.

Make sure the fuel does not overflow. If the fuel overflows, the engine must not be started. Remove any dirt from the appliance and prevent any attempt at ignition until fuel fumes have evaporated.

Replace all fuel tank and container caps securely.

Fuel tank to be emptied outdoors only.

Despite the observance of the operating instructions there still may be some hidden residual risks.

Emergency procedure











Conduct a first-aid procedure adequate to the injury and summon qualified medical attendance as quickly as possible. Protect the injured person from further harm and calm them down. For the sake of eventual accident, in accordance with DIN 13164, a workplace has to be fitted with a first-aid kit. It is essential to replace any used material in the first-aid kit immediately after it has been used. If you seek help, state the following pieces of information:

1. Accident site
2. Accident type
3. Number of injured persons
4. Injury type(s)

Symbols

Warning/caution!

	Read the operating instructions to reduce the risk of injury.
	Wear eye protective goggles !
	Wear ear protectors!
	Wear protective helmet !
	Wear safety cut through resistant shoes with safety sole and steel toe !
	Wear protective gloves !
	Slow
	Quickly
	Use of crane
	Switch the engine off and remove the socket plug before any work on the engine.
	Warning against cutting injuries
	Warning against thrown-off items
	Keep bystanders in safe distance from the appliance (at least 10 m)
	Warning against hot surfaces! Danger of burns !
	Warning against dangerous voltage
	Warning about inflammable substances
	CAUTION! Risk of explosion

	Risk of poisoning! Use the appliance only outside, never use it in confined and bad ventilated areas.
	
	Protect against humidity. Never expose tool to rain.
	
	Prohibited smoking and open fire using.
	Switch off the engine before any work on it.
	Do not press too much
	Refuel the engine only when switched off.
	Using the primer pump
	CE marking
	Protect against humidity
	This side up

Safety Instructions

WARNING

Read all safety warnings and all instructions. Failure to follow the warnings and instructions may result in electric shock, fire and/or serious injury. **Save all warnings and instructions for future reference.**

Keep children and other persons including animals in a safe distance when using the appliance. Minimum safe distance is 10 m.

Wear suitable work clothing such as sturdy shoes with non-slip sole, safety glasses and hearing protection!

Do not wear loose clothing or jewels. Hair, clothing and gloves must be out of reach of moving parts as they could get caught by the rotating parts. Do not use the appliance when barefooted or in open sandals.

When knives are blocked, switch the appliance immediately off and remove the blocked object.

Before work, check the area for any hidden items such as wire fences.

Electrical hazard, keep at least 10 m distance away from electrical power lines.

When working, keep the appliance firmly with both hands and with a distance from your body.

During appliance operation, it is necessary to take a safe and firm posture, especially when steps or a ladder are being used.

Keep all parts of the body in safe distance from the knife. Do not try to remove the material being cut or hold material to be cut when the knife is running. Jammed cuttings to be removed only when the machine is off. A moment of inattention when using the hedge trimmer may result in serious injuries.

Carry the hedge trimmer by the handle when the knife is off. Fit the protective cover whenever the hedge trimmer is to be transported or stored.

Careful appliance handling reduces the risk of injury by knife.

Hold the power tools by the insulated handles as the cutting knife may come into contact with hidden cables/lines. Contact of the cutting knife with a live conductor may bring the metal parts of the appliance under voltage and cause electric shock.

Provide adequate lighting or good lighting conditions when working with the machine.

⚠ Be careful when going backwards – risk of tripping!

Do not run! Immediately remove cut branches/knots from the work area to prevent injuries. Watch out for falling branches!

The ON/OFF switch and safety switch must not be locked.

Turn the appliance on only when in a normal working position.

⚠ Check all screw and plug-in connections and protective equipment if firm and tightened properly and whether all moving parts are running smooth whenever the appliance is to be put into operation.

⚠ The protective equipment on the appliance is strictly prohibited to be disassembled, changed, used in conflict with the designation and it is prohibited to attach any protective equipment of other manufacturers.

⚠ The appliance must not be used if damaged or safety equipment is defective. Replace any worn-out and damaged parts.

respect of fuel.

Caution! Do not use old fuel mix as it gets segregated over time and engine lubrication will no longer be guaranteed.

Do not keep the mix in the tank for a long time - weeks or months as there is a risk of segregation.

High-quality 2-stroke oil to be used only to prevent damage to the combustion engine.

Damage resulting from a failure to respect any of the points given above is not covered by warranty! The same applies to damage arising from unit overloading!

We recommend that you use a fuel additive. **Hint Part No. 95307** → 

Maintenance



Switch the engine off and remove the socket plug before any work on the engine. Wait until all rotating parts have stopped and the appliance has cooled down.

Repairs and works specified in these Instructions may only be performed by qualified authorised staff.

Use only original accessories and original spare parts.

Keep the device, in particular the air vents, clean at all times. Never spray water on the device body!

Never clean the machine and its components with solvents, flammable or toxic liquids. Use only a damp cloth making.

Apply environment-friendly oil to all moving parts.

After each use, clean the cutter bar carefully. Wipe it with a cloth immersed in oil or apply metal treatment spray on it.

Blunt, bent or damaged knives must be immediately replaced.

Only a regularly maintained and treated appliance can serve as a satisfactory aid. Insufficient maintenance and care can lead to unforeseen accidents and injuries.

If necessary, a list of spare parts can be found at www.guede.com.

Machine to be stored in a dry place.

Fuel mix

Caution! Correct mix ratio must be provided in

Disposal

The disposal instructions are based on the icons placed on the appliance or its package.



Any damaged or disposed devices must be delivered to appropriate collection centres.

Transport packaging disposal

The packaging protects the machine against damage during transport. Packaging materials are usually chosen based on environment aspects and waste treatment principles and are therefore recyclable. Returning the packaging into material circulation saves raw materials and reduces waste production. Parts of packagings (e.g. foils, styropor®) can be dangerous for children.

Risk of suffocation!

Keep parts of the packagings out of reach of children and dispose them as soon as possible.

Guarantee

Warranty period of 12 months applies to commercial use and 24 months applies to private use and commences on the day of purchase of the device.

The guarantee solely covers inadequacies caused by material defect or manufacturing defect. Original payment voucher with the sales date needs to be submitted for any claim in the guarantee period.

The guarantee does not cover any unauthorised use such as appliance overloading, use of violence, damage as a result of any unauthorised interference or caused by foreign items. Failing to follow the operating and assembly instructions and common wear are also not included in the guarantee.

Important information for the customer

Please be sure to know that returning the product in or after the warranty period must be made in the original packaging.

Service

Do you have any technical questions? Any claim? Do you need any spare parts or operating instructions? We will quickly help you and without needless bureaucracy at our web pages at www.guede.com in the Servicing part. Please help us be able to help you. In order to identify your device in case of claim we need the serial No., product No. and year of production. All this data can be found on the type label. Please enter it here for future reference:

Serial No.:

Art. No:

Year of production:

Tel.: +49 (0) 79 04 / 700-360
 Fax: +49 (0) 79 04 / 700-51999
 E-Mail: support@ts.guede.com









Inspection and maintenance plan

Regular servicing period		Before any start-up	After every take out of service	After 1 month	After 12 months	After 24 months
Air filter	Inspection	✓				
	Change				✓	
Spark plug	Inspection Clean				✓	
	Change					✓
Knife/cutter bar	Clean		✓			
	Lubrication		✓			
Gearbox Grease nipple	Lubrication				✓	

Defects searching

Defect	Cause	Removal
The motor does not start	Empty fuel tank/Lack of fuel	Add some fuel → 3
	Choke has not been used	Use the choke → 4
	Wrong fuel, storing without petrol tank being drained	Drain the fuel tank and carburettor. Add fresh petrol.
	Sooted spark plug (carbon residues on electrodes), electrodes distance too big.	Clean the spark plug, check the plug thermal value, possibly change the plug, set the electrodes distance to 0.6-0.7 mm → 9
	The spark plug is wet from petrol (oversaturated engine).	Dry the spark plug out and refit it. → 9
The motor does not develop maximum power	Sooted spark plug (carbon residues on electrodes), electrodes distance too big.	Clean the spark plug, check the plug thermal value, possibly change the plug, set the electrodes distance to 0.6-0.7 mm → 9
	Dirty air filter	Clean or replace the air filter → 10
	Bad fuel/oil mix (too much oil)	Add some fuel → 3

Caractéristiques Techniques

TAILLE-HAIES		GMH 550
	N° de commande	93997
	Cylindrée	25,4 ccm
	Puissance du moteur	0,75 kW/1 PS
	Tours maximaux du moteur	8500 min ⁻¹
	Vitesse de la lame	2000 min ⁻¹
	Volume du réservoir	0,6 l
	Consommation en carburant	1,1 l/h
	Mélange de combustible	40:1
	Longueur du renfort de la barre de coupe	590 mm
	Longueur de coupe	510 mm
	Épaisseur max. de coupe	26 mm
	Poids	5,3 kg
Données relatives au bruit		
	Niveau de pression acoustique L _{pA} ¹⁾	89,3 dB (A)
	Niveau de puissance acoustique mesuré L _{WA} ²⁾	103,6 dB (A)
	Mesuré selon ¹⁾ EN ISO 10517; ²⁾ 2000/14/ EG; Incertitude K = 3 dB (A)	
	Portez une protection auditive!	
Données relatives aux vibrations		
	Valeur d'émission vibratoire a _h	10,23 m/s ²
Valeurs totales d'oscillation (Somme vectorielle des trois directions) Determined properly EN ISO 10517		
Incertitude K = 1,5 m/s ²		

AVERTISSEMENT: Le niveau réel des vibrations peut différer de la valeur indiquée dans ces consignes en fonction du type et du mode d'utilisation.

Le niveau des vibrations peut être utilisé pour la comparaison des appareils électriques.

Convient également pour l'examen préalable de la charge par vibrations.

Pour estimer de manière exacte la charge par vibrations pendant une certaine durée de travail, il faut également tenir compte des temps d'arrêt ou de marche à vide de l'appareil. Cela peut entraîner une réduction sensible du volume de charge par vibrations sur la durée totale de travail.

Définir les mesures de sécurité supplémentaires relatives à la protection de l'utilisateur contre les effets des vibrations, telles que : entretien technique des outils électriques et appareils, maintien de la chaleur des mains, organisation du travail.



Lisez attentivement ce mode d'emploi avant la première utilisation de l'appareil et assurez-vous de

l'avoir bien compris. Familiarisez-vous avec les éléments de commande et l'utilisation correcte de l'appareil. Respectez toutes les consignes de sécurité figurant dans le mode d'emploi. Comportez-vous de façon responsable vis-à-vis des autres personnes.

L'utilisateur est responsable des accidents et dangers vis-à-vis de tierces personnes.

Si vous avez des doutes en ce qui concerne le branchement et l'utilisation de l'appareil, contactez le service clients.



Utilisez l'appareil uniquement à l'extérieur, jamais dans des pièces fermées ou mal ventilées.

Utilisation conforme à la destination

Le taille-haie est destiné à la coupe de haies et arbustes dans des jardins privés des maisons ou pour loisir dans le jardin..

FRANÇAIS

Ce dispositif peut être utilisé uniquement dans le but indiqué. Le fabricant décline toute responsabilité en cas de non-respect des règles en vigueur et des dispositions indiquées dans ce mode d'emploi.

Respectez les règles locales de prévention d'accidents et les règles de sécurité dans la zone de travail.

⚠ Avertissement! Risque de blessures! Le taille-haie ne doit pas être utilisé pour couper de l'herbe, des branches dures ou pour broyeur le matériel pour le compost.

Opérateur

L'opérateur doit lire attentivement la notice avant d'utiliser l'appareil.

Cet appareil ne doit pas être utilisé par des personnes (y compris les enfants) avec capacités physiques, sensorielles ou psychiques réduites ou avec des connaissances ou expérience insuffisantes.

Qualification: Mis à part l'instruction détaillée par un spécialiste, aucune autre qualification spécifique n'est requise.

Âge minimal: L'appareil peut être utilisé uniquement par des personnes de plus de 16 ans, exception faite des adolescents manipulant l'appareil dans le cadre de l'enseignement professionnel sous la surveillance du formateur.

L'âge minimal de l'utilisateur est déterminé selon les dispositions locales.

Formation: L'utilisation de l'appareil nécessite uniquement l'instruction par un spécialiste, éventuellement par la notice. Une formation spéciale n'est pas nécessaire.

Risques résiduels

Malgré l'utilisation correcte et le respect de toutes les règles de sécurité, des risques résiduels peuvent subsister.

- Blessures par coupure
- Endommagement de l'audition.
Un séjour prolongé à proximité immédiate de l'appareil en service peut endommager l'audition. Portez une protection auditive!
- Atteinte à la santé résultant des vibrations des mains et bras en cas d'utilisation prolongée de l'appareil ou lorsque l'appareil n'est pas correctement dirigé et évalué.

⚠ Risque d'intoxication!

Les gaz d'échappement, les carburants et produits de graissage sont toxiques. La respiration des gaz d'échappement peut être mortelle!

Ne faites pas fonctionner l'appareil dans un espace fermé où peuvent s'accumuler les gaz dangereux de l'oxyde de carbone.

⚠ Risque de brûlure!

Certaines pièces de l'appareil chauffent fortement pendant le fonctionnement.

Le contact avec les parties chaudes peut provoquer des brûlures.

Laissez le dispositif refroidir à la fin du service.

⚠ Risque d'explosion

L'essence et les vapeurs d'essence sont légèrement inflammables ou explosives.

Ne travaillez jamais avec l'appareil dans un environnement avec risque d'explosion, contenant des liquides, gaz ou poussières inflammables.

Ravitaillez uniquement lorsque le moteur est éteint.

Ne stockez aucun carburant à proximité de l'appareil.

Ne rangez jamais l'appareil avec l'essence dans le réservoir à l'intérieur d'un bâtiment où les vapeurs d'essence pourraient rentrer en contact avec le feu ouvert ou les étincelles.

⚠ Risque d'incendie!

Défense de fumer, feu ouvert interdit.

Ne faites jamais fonctionner l'appareil à proximité des matières légèrement inflammables.

Le carburant est hautement inflammable.

Conservez le carburant uniquement dans des récipients adéquats.

Ravitaillez toujours à l'extérieur, jamais à proximité de flammes ou cigarettes allumées.

Ravitaillez avant de mettre l'appareil en marche. Il est interdit de ravitailler ou d'ouvrir le réservoir lorsque le moteur est en marche ou encore chaud.

Après l'utilisation, laissez l'appareil refroidir au moins 5 minutes avant de ravitailler en carburant.

Veillez à ne pas faire déborder le carburant. Si le carburant déborde, il est interdit de mettre le moteur en marche. Nettoyez l'endroit souillé et évitez tout essai de mise en marche tant que les vapeurs de carburant ne sont pas évacuées.

Resserrez tous les capots et fermetures sur le réservoir à carburant et sur les conteneurs.

Videz le réservoir de carburant exclusivement à l'extérieur

Malgré le respect de la notice d'utilisation, des risques résiduels cachés peuvent exister.

Conduite en cas d'urgence

Effectuez les premiers gestes de secours et appelez rapidement les premiers secours. Protégez le blessé d'autres blessures et calmez-le. Pour des raisons de risque d'accident, le lieu de travail doit être équipé d'une armoire à pharmacie selon DIN 13164. Il est

nécessaire de compléter immédiatement le matériel pris dans l'armoire à pharmacie. Si vous appelez les secours, fournissez les renseignements suivants:

1. Lieu d'accident
2. Type d'accident
3. Nombre de blessés
4. Type de blessure

Symboles



Avertissement / attention!



Pour réduire le risque de blessures, lisez la notice d'utilisation.



Portez des lunettes de protection!



Portez une protection auditive!



Portez un casque de protection!



Portez des chaussures de sécurité avec protection contre les coupures, semelle antidérapante et bout en acier!



Portez des gants de protection!



Lentement



rapidement



Utilisation d'une grue.



Avant tout travail sur le moteur, arrêtez-le et retirez l'antiparasite de la bougie d'allumage.



Avertissement – risque de blessures par coupure



Avertissement - objets volants.



Les personnes situées aux alentours doivent respecter une distance de sécurité de l'appareil (min. 10 m)



Avertissement - surfaces chaudes!
Risque de brûlure!



Avertissement – tension électrique dangereuse



Attentions substances inflammables



ATTENTION ! Risque d'explosion



Risque d'intoxication!
Utilisez l'appareil uniquement à l'extérieur, jamais dans des pièces fermées ou mal ventilées.



Protégez de l'humidité. N'exposez pas la machine à la pluie.



Défense de fumer, feu ouvert interdit.



Avant toute intervention sur l'appareil, arrêtez le moteur.



N'appuyez pas trop fort



Ravitaillez uniquement lorsque le moteur est éteint.



Utilisation d'une pompe à carburant



symbole CE



Protégez de l'humidité



Sens de pose

Instructions De Sécurité

AVERTISSEMENT

Lisez toutes les consignes et instructions de sécurité. Le non-respect des consignes indiquées ci-dessous peut entraîner une électrocution, un incendie et / ou des blessures graves. **Conservez toutes les consignes et instructions de sécurité pour une utilisation ultérieure.**

Veillez à ce que les enfants et autres personnes respectent une distance de sécurité pendant l'utilisation de l'appareil. La distance de sécurité minimale s'élève à 10 mètres.

Portez une tenue de travail adéquate, telle que chaussures solides avec semelle antidérapante, lunettes de protection et protection auditive.

Ne portez pas de vêtements larges ou bijoux. Éloignez les cheveux, vêtements et gants des parties mobiles, faute de quoi ils pourraient être accrochés par les pièces mobiles. N'utilisez pas l'appareil pieds nus ou en sandales !

Lorsque la lame est bloquée, arrêtez immédiatement l'appareil et supprimez l'objet.

Avant de commencer à travailler, vérifiez si aucun objet caché, par exemple, grillage, ne se trouve sur/dans la haie.

Risque électrique, conserver une distance d'au moins 10 m par rapport aux lignes électriques.

Maintenez l'appareil lors du travail solidement à deux mains en l'écartant du corps.

Pendant l'utilisation de l'appareil, il est nécessaire de maintenir une posture sûre et solide, en particulier en cas d'utilisation d'un escabeau ou d'une échelle.

Tenez toutes les parties du corps à une distance de sécurité de la lame. Lorsque la lame tourne, n'essayez pas de retirer le matériel coupé ou de maintenir le matériel à couper. Retirez les morceaux coincés uniquement lorsque le moteur est à l'arrêt. Une inattention momentanée lors de l'utilisation du taille-haie peut provoquer des blessures graves.

Portez le taille-haie par la poignée, lame arrêtée. Avant de transporter ou de stocker le taille-haie, mettez toujours en place le fourreau de protection. Une manipulation minutieuse de l'appareil réduit le risque de blessures par lame.

Tenez les outils machine par les poignées isolées, car la lame de coupe peut rentrer en contact avec les câbles/circuits cachés. Le contact de la lame de coupe avec un conducteur sous tension peut mettre les parties métalliques de l'appareil sous tension et provoquer une électrocution.

Lors du travail avec l'appareil, veillez toujours à un éclairage suffisant ou à des conditions de lumière suffisantes.

⚠ Attention à la marche à reculons, risque de trébuchement.

Afin d'éviter tout risque de blessures, retirez immédiatement les branches/tronçons coupés de l'espace de travail.

Il est interdit de verrouiller l'interrupteur marche/arrêt et l'interrupteur de sécurité.

Démarrez l'appareil uniquement lorsqu'il se trouve en position de travail normale.

⚠ Avant chaque mise en marche, contrôlez tous les raccords à vis et encastrables, ainsi que les dispositifs de protection, la fixation correcte ainsi que le bon fonctionnement de toutes les pièces mobiles. .

⚠ Il est strictement interdit de démonter, de changer les dispositifs de protection situés sur l'appareil ou de les utiliser en désaccord avec leur destination ou de fixer d'autres dispositifs de protection d'autres fabricants.

⚠ Il est interdit d'utiliser l'appareil si les dispositifs de protection sont défectueux ou endommagés. Remplacez les pièces usées ou endommagées.

Mélange de combustible

Attention! Veillez à un bon rapport de mélange pour le carburant.

Attention! N'utilisez pas de mélange de carburant ancien, car il est sujet à la ségrégation avec le temps et le graissage du moteur ne sera pas garanti.

Ne laissez pas le mélange trop longtemps, des semaines ou des mois dans le réservoir, car il y a un risque de ségrégation.

Utilisez toujours une huile de qualité 2 temps, ceci pour empêcher l'endommagement du moteur à combustion.

Les dommages engendrés par le non-respect de l'un des points indiqués ci-dessus ne sont pas couverts par la garantie ! Ceci est valable également pour les dommages engendrés par la surcharge de l'appareil !

On conseille d'utiliser un additif pour carburant.

Conseil Art. no. 95307 → 

Entretien



Avant tout travail sur le moteur, arrêtez-le et retirez l'antiparasite de la bougie d'allumage. Attendez que toutes les pièces en rotation s'arrêtent et l'appareil refroidisse.

Les réparations et travaux non décrits dans ce mode d'emploi doivent être effectués uniquement par un personnel qualifié agréé.

Utilisez uniquement des accessoires et des pièces de rechange d'origine.

Maintenez la machine et en particulier les orifices d'aération propres. Ne pulvérisez jamais d'eau sur l'appareil !

Ne nettoyez pas l'appareil et ses composants à l'aide de solvants et de liquides inflammables ou toxiques. Utilisez uniquement un chiffon humide, en veillant d'abord à ce que la fiche soit débranchée de la prise électrique.

Traitez toutes les pièces mobiles avec une huile écologique.

Nettoyez soigneusement la lame après chaque utilisation. Nettoyez-la à l'aide d'un chiffon imbibé d'huile ou pulvérisez dessus un spray pour le traitement des métaux.

Des lames émoussées, courbées ou endommagées doivent être immédiatement remplacées.

Seul un appareil régulièrement entretenu et réparé peut donner satisfaction. Un entretien insuffisant peut engendrer des accidents et des blessures.

En cas de besoin, vous trouverez la liste des pièces détachées sur les pages web www.guede.com.

Stockez l'appareil à un endroit sec.

Élimination

Les consignes d'élimination résultent des pictogrammes placés sur l'appareil ou sur l'emballage.



Déposez les appareils défectueux et / ou destinés à l'élimination au centre de ramassage correspondant.

Élimination de l'emballage de transport.

L'emballage protège l'appareil de l'endommagement pendant le transport. En général, les matériaux d'emballage sont choisis en fonction des aspects écologiquement acceptables et des aspects de traitement des déchets, par conséquent, ils sont recyclables. Le retour de l'emballage dans le circuit matériel permet d'économiser des matières premières et de réduire les déchets. Certaines parties de l'emballage (film, styropore®) peuvent représenter un risque pour les enfants.

Risque d'asphyxie !

Stockez les parties d'emballage hors de portée des enfants et éliminez-les le plus rapidement possible.

Garantie

La durée de la garantie est de 12 mois en cas d'utilisation industrielle et de 24 mois pour le consommateur final. La période de garantie commence à courir à compter de la date d'achat de l'appareil.

La garantie concerne exclusivement les imperfections provoquées par le défaut du matériel ou le défaut de fabrication. En cas de réclamation pendant la durée de la garantie, il est nécessaire de joindre l'original du justificatif d'achat avec la date d'achat.

La garantie n'inclut pas une utilisation non-conforme

telle que surcharge de l'appareil, utilisation de la force, dommage par intervention étrangère ou objets étrangers. Le non-respect du mode d'emploi et du mode de montage ainsi que l'usure normale ne sont pas non plus inclus dans la garantie.

Informations importantes pour le client.

Nous vous informons que l'appareil doit être retourné pendant la durée de la garantie ou après la garantie dans son emballage d'origine. Cette mesure permet d'éviter efficacement tout dommage inutile lors du transport. L'appareil est protégé de façon optimale seulement dans l'emballage d'origine et son traitement continu est ainsi assuré.

Service

Vous avez des questions techniques ? Une réclamation ? Vous avez besoin de pièces détachées ou d'un mode d'emploi ? Nous vous aiderons rapidement et sans paperasserie inutile par l'intermédiaire de nos pages Web www.guede.com dans la rubrique Service. Aidez-nous pour que nous puissions vous aider. Pour identifier votre appareil en cas de réclamation, nous avons besoin du numéro de série, du numéro de produit et de l'année de fabrication. Toutes ces informations se trouvent sur la plaque signalétique. Pour avoir ces informations toujours à portée de main, veuillez les inscrire ici :

Numéro de série:

Numéro de commande :

Année de fabrication:

Tel.: +49 (0) 79 04 / 700-360

Fax: +49 (0) 79 04 / 700-51999

E-Mail: support@ts.guede.com









Plan des révisions et de l'entretien

Période d'entretien régulière		Avant chaque mise en marche	Après chaque mise hors service	Après 1 mois	Après 12 mois	Après 24 mois
Filtre à air	Contrôle	✓				
	Remplacement				✓	
Bougie d'allumage	Contrôle Nettoyage				✓	
	Remplacement					✓
Barre de coupe	Nettoyage		✓			
	Graissage		✓			
Transmission Nipple de graissage	Graissage				✓	

Recherche des pannes

Panne	Cause	Suppression
Le moteur ne démarre pas	Réservoir vide/Manque de carburant.	Ravitaillez en carburant → ^{r3}
	Le starter n'a pas été utilisé.	Utilisez le starter → ^{r4}
	Mauvais carburant, stockage sans vidage du réservoir d'essence, mauvais type d'essence	Videz le réservoir de carburant et le carburateur. Versez de l'essence fraîche.
	Bougie d'allumage encrassée (restes de charbon sur les électrodes), distance des électrodes trop importante.	Nettoyez la bougie, contrôlez la valeur thermique de la bougie ou remplacez-la, réglez à 0,6 - 0,8 mm → ^{r9}
	La bougie d'allumage est humide à cause de l'essence (moteur noyé).	Séchez la bougie d'allumage et remettez-la. → ^{r9}
Le moteur n'atteint pas sa performance max.	Bougie d'allumage encrassée (restes de charbon sur les électrodes), distance des électrodes trop importante.	Nettoyez la bougie, contrôlez la valeur thermique de la bougie ou remplacez-la, réglez à 0,6 - 0,8 mm → ^{r9}
	Filtre à air encrassé	Nettoyez ou remplacez le filtre à air → ^{r10}
	Mauvais mélange de carburant (excès d'huile)	Ravitaillez en carburant → ^{r3}

Dati Tecnici

FORBICE TAGLIASIEPI		GMH 550
	Cod. ord.:	93997
	Volume	25,4 ccm
	Potenza del motore	0,75 kW/1 PS
	Max. giri del motore	8500 min ⁻¹
	Velocità del coltello	2000 min ⁻¹
	Volume del serbatoio	0,6 l
	Consumo di carburante	1,1 l/h
	Miscela di carburante	40:1
	Lunghezza del supporto	590 mm
	Lunghezza di taglio	510 mm
	Spessore max. di taglio	26 mm
	Peso	5,3 kg
Dati di rumorosità		
	Livello di rumorosità L _{pA} ¹⁾	89,3 dB (A)
	Livello di potenza sonora misurato L _{WA} ²⁾	103,6 dB (A)
	Misurato conf. ¹⁾ EN ISO 10517; ²⁾ 2000/14/ EG; Incertezza della misura K = 3 dB (A)	
	Utilizzare le protezioni dell'udito!	
Dati della vibrazione		
	Valore di emissione dell'oscillazione a _h	10,23 m/s ²
Dati totali della vibrazione (Somma vettoriale di tre direzioni) constatées de façon correspondante EN ISO 10517		
Incertezza della misura K = 1,5 m/s ²		

AVVERTENZA: Il livello reale delle vibrazioni, in dipendenza al tipo e modo dell'uso della lista, può essere diverso dal valore indicato nelle presenti istruzioni.

E' possibile utilizzare il livello delle vibrazioni per il confronto reciproco degli apparecchi elettrici.

E' adatto anche alla pre-valutazione del carico dalle vibrazioni

Per una valutazione precisa della sollecitazione da vibrazioni si deve tenere conto anche dei tempi in cui l'utensile è spento oppure è acceso senza però essere utilizzato. Questo può ridurre sensibilmente la sollecitazione da vibrazioni per l'intero periodo di tempo operativo.

Adottare misure di sicurezza supplementari per proteggere l'utilizzatore dall'effetto delle vibrazioni, come ad esempio: manutenzione dell'utensile elettrico e degli accessori, tenere le mani calde, organizzazione dello svolgimento del lavoro.



Usare l'apparecchio solo dopo aver letto con attenzione e capito le istruzioni per l'uso. Prendere in conoscenza gli elementi di comando e l'uso corretto dell'apparecchio. Rispettare tutte le istruzioni di sicurezza riportate nel Manuale. Comportarsi con cura verso le altre persone.

L'operatore è responsabile verso i terzi degli incidenti oppure pericoli.

In caso dei dubbi sul collegamento ed uso dell'apparecchio, rivolgersi cortesemente al CAT.

 Utilizzare l'apparecchio solo all'esterno, mai nei locali chiusi oppure mal ventilati.

Uso in conformità alla destinazione

Le forbici per siepi sono destinate a tagliare le siepi ed i cespugli in un giardino privato presso la casa o in un hobby giardino..

Questo impianto può essere utilizzato solo per lo scopo

ITALIANO

indicato. All'inadempimento delle istituzioni delle direttive generalmente valide e delle istituzioni nel presente Manuale il costruttore non assume alcuna responsabilità dei danni.

Nella zona di lavoro, osservare le normative antinfortunistiche locali e le disposizioni di sicurezza.

⚠ AVVERTENZA! Pericolo delle ferite! Le forbici per siepi non devono essere utilizzate per tagliare l'erba, rami duri e legno, o per triturare il materiale per il compostaggio.

Requisiti all'operatore

L'operatore è obbligato, prima di usare la macchina, leggere attentamente il Manuale d'Uso.

Questo apparecchio non è destinato all'utilizzo dalle persone (compresi i bambini) con ridotte capacità fisiche, sensoriali o mentali, oppure con mancanza di conoscenze ed esperienze.

Qualifica: Oltre le istruzioni dettagliate del professionista, per uso della macchina non è necessaria alcuna qualifica speciale.

Età minima: Possono lavorare con l'apparecchio solo le persone che hanno raggiunto 16 anni. L'eccezione rappresenta lo sfruttamento dei minorenni per lo scopo dell'addestramento professionale per raggiungere la pratica sotto controllo dell'istruttore.

Le prescrizioni locali possono determinare l'età minima dell'Utente.

Istruzioni: L'uso dell'apparecchio richiede solo le adeguate istruzioni del professionista rispettivamente leggere il Manuale d'Uso. Non sono necessarie le istruzioni speciali.

Pericoli residui

Anche con l'uso corretto e con il rispetto di tutte le norme di sicurezza, possono esserci sempre rischi residui.

- Ferita da taglio
- Danni all'udito
Un soggiorno prolungato nelle vicinanze immediate della macchina in corso può provocare danni all'udito. Utilizzare le protezioni dell'udito!
- Danno alla salute in seguito di vibrazioni delle mani e delle braccia, se l'apparecchio è usato per un periodo prolungato, o se non è tenuto e valutato regolarmente.

⚠ Rischio di avvelenamento!

Gas di scarico, carburanti o lubrificanti sono velenosi. L'inalazione dei gas di scarico può provocare la morte!

Non far funzionare la macchina in ambienti chiusi, dove può accumularsi l'ossido di carbonio pericoloso.

⚠ Pericolo delle ustioni!

Alcune parti della macchina in funzione si riscaldano notevolmente.

Il contatto con le parti calde della macchina può provocare ustioni.

Dopo l'utilizzo lasciare prima raffreddare l'impianto.

⚠ Pericolo d'esplosione

Benzina e vapori di benzina sono facilmente infiammabili, risp. esplosivi.

Non far funzionare la macchina nell'ambiente a pericolo di esplosione dove si trovano dei liquidi, gas o polveri infiammabili.

Rabboccare solo con il motore spento.

Non depositare alcun carburante nelle vicinanze della macchina.

Mai depositare la macchina avente la benzina nel serbatoio all'interno dell'edificio dove i vapori di benzina possano eventualmente venire a contatto con fiamme aperte o scintille.

⚠ Pericolo di incendio!**Divieto del fumare e della fiamma viva**

Mai far funzionare l'apparecchio vicino ai materiali facilmente infiammabili.

Il combustibile estremamente infiammabile.

Il carburante deve essere conservato solo nei contenitori adatti.

La macchina può essere rabboccata solo all'esterno e non in vicinanza alle fiamme vive rispett. le sigarette accese.

Rabboccare prima di avviare la macchina. Non si deve rabboccare né aprire il coperchio del serbatoio con il motore in funzione oppure caldo ancora.

Dopo l'uso lasciare raffreddare l'apparecchio al minimo 5 minuti prima di rabboccare il carburante.

Attendersi a che il combustibile non strabocchi. Allo strabocco del combustibile, il motore non dovrà essere avviato. Pulire la zona contaminata sull'apparecchio ed evitare qualsiasi prova d'accensione finché non spariscono i vapori del combustibile.

Fissare di nuovo tutti i carter e tappi sul serbatoio di carburante e contenitori di combustibile.

Svuotare il serbatoio carburante esclusivamente all'esterno.

Nonostante l'osservazione del manuale operativo, possono esistere anche rischi residui nascosti.

Comportamento in caso d'emergenza

Applicare il pronto soccorso relativo all'incidente e rivolgersi più rapidamente al medico qualificato. Proteggere il ferito agli ulteriori incidenti e tranquillizzarlo. Con riferimento alla DIN 13164, il luogo di lavoro deve essere sempre dotato della cassetta di pronto soccorso per eventuali incidenti. Il materiale utilizzato deve essere aggiunto immediatamente. In caso di richiesta del pronto soccorso comunicare le seguenti informazioni:

1. Luogo dell'incidente
2. Tipo dell'incidente
3. Numero dei feriti
4. Tipo della ferita

Simboli



Avviso/attenzione!



Per ridurre il rischio di una lesione, leggere il manuale operativo.



Utilizzare gli occhiali di protezione!



Utilizzare le protezioni dell'udito!



Utilizzare l'elmetto di protezione!



Utilizzare la calzatura di sicurezza con la protezione al taglio, base antiscivolante e punta d'acciaio!



Utilizzare i guanti di protezione!



Lentamente



Velocemente



Uso della gru



Per tutti lavori sul motore spegnere il motore e sfilare il cappuccio della candela d'accensione.



Pericolo di ferite da taglio



Attenzione agli oggetti lanciati in aria



Tenere le persone circostanti in distanza sicura dall'apparecchio (min. 10 m)



Attenzione alle superfici calde!
Pericolo delle ustioni!



Avviso alla pericolosa tensione elettrica



Attenzione sostanze infiammabili



ATTENZIONE! Pericolo d'esplosione



Rischio di avvelenamento!
Utilizzare l'apparecchio solo all'esterno, mai nei locali chiusi oppure mal ventilati.



Proteggere all'umidità. Non esporre la macchina alla pioggia.



Divieto del fumare e della fiamma viva



Prima di qualsiasi intervento sull'apparecchio spegnere il motore



Non spingere troppo



Rabboccare solo con il motore spento.



Utilizzo di una pompa carburante



Simbolo CE



Proteggere all'umidità



L'imballo deve essere rivolto verso alto

Norme Di Sicurezza



AVVERTENZA

Leggere tutte le istruzioni ed avvertimenti di sicurezza. Mancata osservazione delle avvertenze sotto-stanti potrebbe provocare scosse elettriche, incendi e/o seri incidenti. **Conservare tutte le indicazioni e istruzioni di sicurezza per il loro futuro uso.**

Durante l'uso dell'apparecchio tenere i bambini, le altre persone e gli animali in distanza sicura. La distanza sicura minima è 10 m.

Indossare un indumento adeguato da lavoro, quale calzatura solida con suola antiscivolo, occhiali di protezione e protezione dell'udito!

Non portare vestito lungo o gioielli. I cappelli, vestiti e guanti devono trovarsi fuori dalla portata delle parti mobili, in quanto potrebbero essere intrappolati dalle parti in movimento. Non utilizzate l'apparecchio se avete piedi nudi o sandali aperti.

In caso di bloccaggio dei coltelli spegnere immediatamente l'apparecchio, dunque rimuovere il relativo oggetto.

Prima di iniziare a lavorare controllare se nella/sulla siepe non ci sono oggetti nascosti, ad es. recinzioni metalliche.

Rischio di scosse elettriche, tenersi ad una distanza di almeno 10 m da linee elettriche sospese.

Durante il lavoro tenere l'apparecchio saldamente con entrambe le mani e con un certo distacco dal proprio corpo.

Durante il funzionamento dell'apparecchio occorre sempre prendere una posizione sicura e stabile, in particolare se si utilizzano le scale o scalette a pioli.

Tenere tutte le parti del corpo ad una distanza sicura dalla lama. Quando il coltello funziona, non provare a rimuovere il materiale tagliato o tenere quello da tagliare. Rimuovere i ritagli incastriati solo se l'apparecchio. Una momentanea mancanza di attenzione durante l'uso delle forbici per siepi può provocare delle lesioni gravi.

Portare le forbici per siepi per il manico, il coltello deve essere spento. Durante il trasporto o la conservazione della forbici per siepi installare sempre il carter di protezione. Un coretto ed accurato utilizzo dell'apparecchio riduce il rischio di lesione dovuta al coltello.

Tenere gli attrezzi macchina per i manici isolati, in quanto il coltello da taglio può venire a contatto con i cavi/condotti nascosti. Il contatto del coltello di taglio con un conduttore vivo può portare in tensione le parti metalliche dell'attrezzo provocando la scossa elettrica.

Durante il lavoro con l'apparecchio assicurare sempre l'illuminazione sufficiente, rispett. buone condizioni di visibilità.

⚠ Attenti mentre si cammina all'indietro, rischio di inciampare!

Rimuovere immediatamente dal luogo di lavoro tutti i rami odì tagliati per evitare lesioni.

L'interruttore on/off e l'interruttore di sicurezza non devono chiudersi.

Avviare la macchina solo se si trova nella sua posizione normale di lavoro.

⚠ Prima di ogni messa in funzione controllare tutti i raccordi a vite e ad inserimento, anche i dispositivi di protezione, riguardando la rigidità e serraggio giusto e la funzione non disturbata di tutte le parti mobili.

⚠ E' severamente vietato smontare, modificare i dispositivi di protezione trovatisi sulla macchina, utilizzarli in controversia alla loro destinazione oppure montare i dispositivi di protezione degli altri produttori.

⚠ L'apparecchio non deve essere utilizzato se danneggiato oppure con i dispositivi di sicurezza difettosi. Cambiare le parti usurate e danneggiate.

Miscela di carburante

Attenzione! Occorre rispettare il rapporto giusto della miscela di carburante.

Attenzione! Non utilizzare miscele di carburante vecchia, in quanto nel tempo l'olio si separa e perciò non è garantita la lubrificazione del motore.

Non lasciare la miscela per un periodo prolungato, ossia settimane o mesi, nel serbatoio, c'è rischio della sua segregazione.

Utilizzare assolutamente l'olio due tempi di qualità, onde evitare i danni al motore a combustione.

I danni dovuti ad un mancato rispetto di uno dei punti di cui sopra non rientrano nella garanzia! Lo stesso per i danni derivanti da sovraccarico dell'apparecchio!

Si consiglia l'utilizzo di un additivo per carburante.

Consiglio Art. no. 95307 → [12](#)

Manutenzione



Per tutti lavori sul motore spegnere il motore e sfilare il cappuccio della candela d'accensione. Attendere finché si fermano tutte le parti mobili e l'apparecchio si raffredda.

Tutte le riparazioni e i lavori non descritte nel presente manuale d'uso possono essere eseguite solo da personale qualificato e autorizzato.

Utilizzare solo gli accessori e ricambi originali.

Mantenere la macchina pulita, soprattutto aperture di ventilazione. Mai spruzzare l'acqua sul corpo della macchina!

Non pulire la macchina e i suoi componenti con solventi, liquidi infiammabili o tossici. Impiegare solamente un panno umido.

Tutte le parti mobili trattare con olio ecologico.

Dopo ogni utilizzo pulire con cura la lama falciatrice. Strofinarla con panno inumidito di olio o spruzzarla con spray per il trattamento dei metalli.

I coltelli smussati, piegati o danneggiati devono essere immediatamente sostituiti.

Solo l'apparecchio periodicamente mantenuto e curato può essere un'aiutante soddisfacente. La manutenzione e cura mancanti possono portare agli incidenti e ferite inaspettabili.

In caso di necessità consultare la lista dei ricambi sul sito www.guede.com.

Conservare l'apparecchio in un luogo asciutto.

Smaltimento

Le istruzioni per lo smaltimento risultano dai pittogrammi posizionati sull'apparecchio stesso o sull'imballaggio.



Gli apparecchi difettosi e/o da smaltire devono essere consegnati ai centri autorizzati.

Smaltimento dell'imballo da trasporto.

L'imballo protegge l'apparecchio contro i danni durante il trasporto. I materiali d'imballo vengono scelti normalmente secondo i criteri ecologicamente accettabili ed i criteri di manipolazione dei rifiuti e sono quindi riciclabili. La restituzione dell'imballo al circolo dei materiali risparmia le materie prime e diminuisce la presenza dei rifiuti. Le singole parti degli imballi (es. foglio, styropor®) possono essere pericolosi per i bambini.

Pericolo di soffocamento!

Conservare le parti degli imballi fuori la portata dei bambini e smaltirgli prima possibile.

Garanzia

Il periodo di garanzia è di 12 mesi in caso di uso industriale, di 24 mesi per i consumatori, e inizia a decorrere dalla data dell'acquisto dell'apparecchio.

La garanzia include esclusivamente gli inconvenienti dovuti dal difetto del materiale oppure dal difetto dalla produzione. Per la contestazione in garanzia occorre allegare l'originale del documento d'acquisto riportante la data di vendita.

La garanzia non include l'uso profano, es. sovraccarico dell'apparecchio, manomissione, danni dall'intervento

esterno oppure dagli oggetti. La garanzia non include anche l'inosservanza del Manuale d'Uso, del montaggio e l'usura normale.

Informazioni importanti per il cliente

Facciamo presente che la restituzione in garanzia o anche dopo il periodo di garanzia va sempre fatta nell'imballaggio originale. Tale misura previene, in modo efficiente, il danneggiamento inutile durante il trasporto evitando i problemi durante il disbrigo del reclamo. L'apparecchio è protetto, in modo ottimale, solo nel suo imballaggio originale, quello che garantisce il disbrigo normale.

Servizio

Avete le domande tecniche? Contestazioni? Avete bisogno dei ricambi oppure del Manuale d'Uso? Sul nostro sito <http://www.guede.com/support>, nel settore Servizio, Vi aiuteremo velocemente ed in via non burocratica. Ci dareste la mano, per favore, per poter aiutar Vi? Per poter identificare il Vostro apparecchio nel caso di contestazione abbiamo bisogno del numero di serie, cod. ord. e l'anno di produzione. Tutte queste indicazioni troverete sulla targhetta della macchina. Per avere questi dati sempre disponibili, indicarli qui sotto, per favore:

N° serie:

Cod. ord.:

Anno di produzione:

Tel.: +49 (0) 79 04 / 700-360

Fax: +49 (0) 79 04 / 700-51999

E-Mail: support@ts.guede.com









Programma delle ispezioni e della manutenzione

Periodi di manutenzione programmata		Prima di ogni messa in funzione	Dopo ogni messa fuori funzione	Dopo 1 mese	Dopo 12 mesi	Dopo 24 mesi
Filtro d'aria	Controllo	✓				
	Cambio				✓	
Candela d'accensione	Controllo Pulire				✓	
	Cambio					✓
Barra tagliente/falciante	Pulire		✓			
	Lubrificazione		✓			
Trasmissione Nipplo di lubrificazione	Lubrificazione				✓	

Ricerca dei guasti

Guasto	Causa	Rimozione
Motore non parte	Serbatoio vuoto/Combustibile insufficiente	Aggiungere il combustibile → 13
	Non è utilizzato l'iniettore	Utilizzare l'iniettore → 14
	Combustibile non giusto, stoccaggio senza aver svuotato il serbatoio di benzina, tipo di benzina sbagliato	Svuotare il serbatoio del combustibile e il carburatore. Aggiungere la benzina fresca.
	Candela d'accensione sporca (residui dei carboncini sugli elettrodi), la distanza degli elettrodi troppo grande.	Pulire la candela, controllare il valore termico della candela, cambiare event. la candela, registrare 0,6-0,8 mm → 19
	Candela d'accensione inumidita dalla benzina (motore strapieno).	Asciugare la candela d'accensione e rimontare. → 19
Il motore non raggiunge la prestazione massima	Candela d'accensione sporca (residui dei carboncini sugli elettrodi), la distanza degli elettrodi troppo grande.	Pulire la candela, controllare il valore termico della candela, cambiare event. la candela, registrare 0,6-0,8 mm → 19
	Filtro d'aria sporco	Pulire o sostituire il filtro dell'aria → 10
	Miscela scorretta del combustibile (troppo l'olio)	Aggiungere il combustibile → 13

Technische Gegevens

HEGGENSCHAAR		GMH 550
	Artikel-Nr.	93997
	Slagvolume	25,4 ccm
	Motorvermogen	0,75 kW/1 PS
	Max. motortoerental	8500 min ⁻¹
	Messnelheid	2000 min ⁻¹
	Tankinhoud	0,6 l
	Brandstofverbruik	1,1 l/h
	Brandstofmengsel	40:1
	Balklengte	590 mm
	Kniplengte	510 mm
	Max. snijdikte	26 mm
	Gewicht	5,3 kg
Geluidsgegevens		
	Geluidsdrukniveau L_{pA} ¹⁾	89,3 dB (A)
	Gemeten geluidsdrukniveau L_{WA} ²⁾	103,6 dB (A)
	Gemeten volgens ¹⁾ EN ISO 10517; ²⁾ 2000/14/EG; Onzekerheid K = 3 dB (A)	
	Draag oorbeschermers!	
Vibratiegegevens		
	Trillingsemisiewaarde a_h	10,23 m/s ²
Totale trillingswaarden (Vectorsom van drie richtingen) accertato rispettivamente EN ISO 10517		
Onzekerheid K = 1,5 m/s ²		

WAARSCHUWING: Het trillingsniveau verandert afhankelijk van het gebruik van het elektrische gereedschap en kan in sommige gevallen boven de in deze gebruiksaanwijzing aangegeven waarde liggen. Het trillingspeil kan voor het vergelijken van elektrische werktuigen met elkaar gebruikt worden. Hij is ook geschikt voor een voorlopige inschatting van de trillingsbelasting.

Voor een precieze beoordeling van de trillingsbelasting dienen ook de tijden in aanmerking te worden genomen dat het apparaat uitgeschakeld is of weliswaar loopt, maar niet in gebruik is. Hierdoor kan de trillingsbelasting voor de gehele werkruimte aanmerkelijk afnemen.

Stel extra veiligheidsmaatregelen vast voor de beveiliging van de gebruiker tegen het effect van trillingen, zoals bijvoorbeeld: onderhoud van elektrisch en inzetgereedschap, het warm houden van de handen en de organisatie van arbeidsprocessen.



Gebruik het apparaat pas nadat u de gebruiksaanwijzing gelezen en begrepen hebt. Maakt u zich met de bedieningselementen en het juiste gebruik van het apparaat vertrouwd. Let op alle, in de gebruiksaanwijzing aangegeven, veiligheidsinstructies. Gedraagt u zich verantwoord tegenover andere personen.

De bedienende persoon is verantwoordelijk voor ongevallen of gevaren tegenover derden.

Indien betreffende de aansluiting en het bedienen van het apparaat twijfels ontstaan, kunt u zich tot de klantendienst wenden.

 Gebruik het apparaat enkel in de open lucht en nooit in gesloten of slecht geventileerde ruimten.

Voorgeschreven Gebruik Van Het Systeem

De heggenschaar is bedoeld voor het knippen van heggen en struiken in particuliere- en hobbytuinen..

NEDERLANDS

Dit apparaat uitsluitend gebruiken voor normaal gebruik, zoals aangegeven. Bij niet naleving van de bepalingen uit de algemeen geldende voorschriften, evenals van de bepalingen uit deze gebruiksaanwijzing, kan de producent voor schade niet aansprakelijk gesteld worden.

In de werkomgeving de plaatselijke voorschriften ter voorkoming van ongevallen en veiligheidsbepalingen opvolgen.

⚠ WAARSCHUWING! Letselgevaar! De heggenschaar mag niet voor het snijden van gras, harde takken en hout of het versnipperen van compostmaterialen gebruikt worden.

Eisen aan de bedienende persoon

De bedienende persoon moet, voor het gebruik van het apparaat, de gebruiksaanwijzing goed gelezen hebben.

Dit apparaat is niet bestemd voor het gebruik door personen (inclusief kinderen) met beperkte fysieke, sensorische of geestelijke bekwaamheden of met onvoldoende kennis en ervaring.

Kwalificatie: Behalve een uitvoerige instructie door vakkundig verkooppersoneel is er geen speciale kwalificatie voor het gebruik van het apparaat nodig.

Minimale leeftijd: Het apparaat mag slechts door personen gebruikt worden van 16 jaar of ouder. Uitzondering hierop is het gebruik door jeugdige personen bij een beroepsopleiding ter verkrijging van vaardigheid en indien dit onder toezicht van een opleider plaats vindt. Plaatselijke bepalingen kunnen de minimale leeftijd voor een gebruiker vastleggen.

Scholing: Om het apparaat te kunnen gebruiken is enig passend onderricht, door een vakman, resp. de bedieningsaanwijzing, voldoende. Een speciale scholing is niet noodzakelijk.

Restrisco's

Ook bij een juist gebruik en opvolging van alle veiligheidsbepalingen kunnen nog restrisco's bestaan.

- Snijverwondingen
- Gehoorbeschadigingen
Langer verblijf in de directe omgeving van het draaiende apparaat kan tot gehoorbeschadigingen leiden. Draag oorbeschermers!
- Gezondheidsschaden, die het resultaat zijn van hand- en armrillingen, indien het apparaat langere tijd in gebruik is of indien niet volgens de voorschriften wordt gewerkt en onderhouden.

⚠ Risico van vergiftiging!

Uitlaatgassen, brandstoffen en smeerstoffen zijn giftig. Het inademen van uitlaatgassen kan dodelijk zijn!

De machine niet in een afgesloten ruimte gebruiken omdat zich daar de gevaarlijke koolmonoxidegasen kunnen ophopen.

⚠ Verbrandingsgevaar!

Enkele machineonderdelen worden tijdens het gebruik zeer warm.

Het aanraken van hete machineonderdelen kan tot verbrandingen leiden.

Het apparaat na het gebruik eerst af laten koelen.

⚠ Explosiegevaar!

Benzine en benzinedampen zijn licht ontvlambaar, resp. explosief.

Gebruik het apparaat niet in een explosiegevaarlijke omgeving waarin zich brandbare vloeistoffen, gasen of stoffen bevinden.

Motortank enkel met uitgeschakelde motor vullen.

Bewaar geen brandstof in de omgeving van de machine.

Bewaar de machine nooit met benzine in de tank binnen een gebouw waar mogelijk benzinedampen met open vuur of vonken in aanraking kunnen komen.

⚠ Brandgevaar!**Roken en open vuur verboden.**

Gebruik het apparaat nooit in de buurt van licht ontvlambare materialen.

Brandstof is licht ontvlambaar:

Bewaar brandstof slechts in daarvoor goedgekeurd jerrycans.

Machine uitsluitend buiten tanken en niet in de buurt van open vuur, resp. brandende sigaretten.

Tank vóór het starten van de machine. Bij draaiende en/of warme motor mag niet getankt of de tankdop geopend worden.

Laat het apparaat na gebruik ten minste 5 minuten lang afkoelen voordat brandstof wordt bijgevuld.

Let op dat er geen brandstof gemorst wordt. Indien brandstof overgelopen is, mag de motor niet gestart worden. Verwijder het apparaat van de vervuilde plaats en vermijd willekeurige ontsteekpogingen tot de brandstofdampen zijn verdamp.

Alle deksels weer vast op de brandstoftanks en brandstoffbakken plaatsen.

Brandstoftank uitsluitend buiten leegmaken.

Ondanks de nakoming van de gebruiksaanwijzing kunnen ook onzichtbare restrisco's bestaan.

Handelswijze in noodgeval

Tref de noodzakelijke maatregelen om éérste hulp te verlenen, die met het letsel overeenkomt en vraag zo snel mogelijk gekwalificeerde medische hulp aan. Bescherm gewonde personen voor overig letsel en stel ze gerust. Voor het eventueel plaatsvinden van een ongeval zou altijd een verbandtrommel, volgens DIN 13164, op de werkplaats bij de hand moeten zijn. Het uit de verbandtrommel genomen materiaal dient onmiddellijk aangevuld te worden. Indien u hulp vraagt, geef de volgende gegevens door:

1. Plaats van het ongeval
2. Soort van het ongeval
3. Aantal gewonden mensen
4. Soort verwondingen

Symbolen

	Waarschuwing/Let op!
	Voor verlaging van een letselrisico de gebruiksaanwijzing lezen.
	Veiligheidsbril dragen!
	Draag oorbeschermers!
	Veiligheidshelm dragen!
	Veiligheidsschoenen met bescherming tegen insnijden, geribde zolen en stalen neuzen dragen!
	Veiligheidshandschoenen dragen!
	Langzaam
	Snel
	Kracht gebruiken
	Vóór alle werkzaamheden aan het apparaat de motor uitschakelen en de bougiestekker uitnemen.
	Waarschuwing voor snijletsels
	Waarschuwing voor vallende delen

	Houd in de omgeving staande personen op een veilige afstand van de machine (minimaal 10 m)
	Waarschuwing voor hete oppervlakken! Verbrandingsgevaar!
	Waarschuwing voor gevaarlijke elektrische spanning
	Waarschuwing voor brandgevaarlijke stoffen
	VOORZICHTIG! Explosiegevaar!
	Risico van vergiftiging! Gebruik het apparaat enkel in de open lucht en nooit in gesloten of slecht geventileerde ruimten.
	Tegen vocht beschermen. Stel de machine niet bloot aan regen.
	Roken en open vuur verboden.
	
	Vóór alle werkzaamheden aan het apparaat de motor uitschakelen.
	Niet met te grote kracht
	Motortank enkel met uitgeschakelde motor vullen.
	Gebruik primerpomp
	CE Symbol
	Tegen vocht beschermen
	Verpakkingsoriëntering boven

Veiligheidsadviezen

 **WAARSCHUWING**

Lees alle veiligheidsinstructies en aanwijzingen. Het niet opvolgen van veiligheidsinstructies en aanwijzingen kan een elektrische schok, brand en/of zware letsels veroorzaken. **Bewaar voor de toekomst alle veiligheidsinstructies en aanwijzingen.**

Houd kinderen en overige personen evenals dieren tijdens het gebruik van het apparaat op afstand. De minimale veiligheidsafstand bedraagt 10 m.

Draag geschikte werkkleding zoals vast schoeisel met antislipzool, een veiligheidsbril en gehoorbescherming!

Draag geen wijde kleding of sierraden. Houd het haar, kleding en handschoenen ver van bewegende onderdelen omdat deze door de bewegende onderdelen gegrepen kunnen worden. Gebruik het apparaat niet, indien u op blote voeten of in open sandalen loopt.

Schakel bij blokkering van de messen het apparaat onmiddellijk uit en verwijder daarna het blokkerende voorwerp.

Controleer, voor de werkzaamheden, de heg op verborgen objecten, bijv. draadhekken etc.

Elektrisch gevaar, houdt op zijn minst 10 m uit de buurt van elektrische leidingen in de lucht.

Houd tijdens het werken het apparaat met beide handen en op afstand van het eigen lichaam goed vast.

Tijdens het gebruik van de machine moet altijd een veilige en vaste positie ingenomen zijn, vooral als een opstapje of een ladder wordt gebruikt.

Alle lichaamsdelen op afstand van het snijmes houden. Probeer niet bij een nog bewegend mes het te snijden goed te verwijderen of het te snijden materiaal met de hand vast te houden. Verwijder ingeklemd snijgoed uitsluitend bij een uitgeschakeld apparaat. Een moment van onoplettendheid bij het gebruik van de heggenschaar kan tot zware letsels leiden.

Draag de heggenschaar aan de greep met stilstande messen. Bij transport of opslag van de heggenschaar altijd de beschermafdekking plaatsen. Een zorgvuldige omgang met het apparaat verlaagt het letselgevaar door het mes.

Houd het machine aan de geïsoleerde handgrepen vast omdat het snijmes in aanraking met verborgen leidingen kan komen. Contact van het snijmes met een spanningsleidende leiding kan metalen apparaatonderdelen onder spanning zetten en tot een elektrische schok leiden.

Zorg bij het werken met de machine voor voldoende verlichting, resp. voor goede lichtomstandigheden.

⚠ Let bij het achteruitlopen op struikelgevaar!

Verwijder de afgesneden takken onmiddellijk uit de werkomgeving om letsels te voorkomen.

De aan/uit-schakelaar en de veiligheidsschakelaar mogen niet vergrendeld worden.

Start de machine alleen als u zich in de normale werkpositie bevindt.

⚠ Controleer vóór ieder inbedrijfstelling alle schroef- en steekverbindingen evenals beschermingsinrichtingen op vastheid en juiste plaatsing en of alle lichtdraaiend zijn.

⚠ Het is streng verboden de aan de machine aangebrachte veiligheidsinrichtingen te demonteren, het gebruiksdoel te veranderen of vreemde beschermingsinrichtingen aan te brengen.

⚠ Het apparaat mag niet gebruikt worden, als het beschadigd is of de beschermingsinrichtingen defect zijn. Vervang versleten of beschadigde onderdelen.

Brandstofmengsel

Opgelet! Noodzakelijkerwijs op de juiste mengverhouding bij de brandstof letten.

Opgelet! Geen oud brandstofmengsel gebruiken omdat de mengverhouding in de loop van de tijd zich wijzigt en de smering van de motor niet meer gewaarborgd is.

Het mengsel niet over een langere periode, weken of maanden in de tank laten omdat hier het gevaar bestaat, dat dit scheidt.

Gebruik principieel een hoogwaardige 2-taktolie om schade aan de verbrandingsmotor te vermijden.

Schaden, die door niet-opvolging van een van de bovengenoemde punten zijn ontstaan, vallen niet onder de garantie! Hetzelfde geldt voor schade die gevolg zijn van een overbelasting van het apparaat!

Wij adviseren, een brandstofadditief te gebruiken. **Tip** **Artikelnr. 95307** → [12](#)

Onderhoud



Vóór alle werkzaamheden aan het apparaat de motor uitschakelen en de bougiestekker uitnemen. Wacht, tot alle draaiende onderdelen tot stilstand zijn gekomen en het apparaat afgekoeld is.

Reparaties en werkzaamheden, die niet in deze aanwijzing worden beschreven, enkel door gekwalificeerd personeel laten uitvoeren.

Gebruik alléén origineel toebehoren en originele onderdelen.

De machine, in het bijzonder de luchtsleuven, altijd

goed schoon houden. Nooit water op het apparaat-lichaam spuiten! De machine, in het bijzonder de luchtsleuven, altijd goed schoon houden. Nooit water op het apparaatlichaam spuiten! De machine, in het bijzonder de luchtsleuven, altijd goed schoon houden. Nooit water op het apparaatlichaam spuiten! Reinig de machine en zijn onderdelen niet met oplosmiddelen, ontvlambare of giftige vloeistoffen. Gebruik uitsluitend een vochtige doek en controleer of de stekker uit het stopcontact is genomen.

Behandel alle beweegbare onderdelen met milieuvriendelijke olie.

Reinig na elk gebruik de mesbalk zorgvuldig. Wrijf deze met een oliehoudende doek in of besproei deze met een onderhoudsspray voor metalen.

Botte, verbogen of beschadigde mesbalken dienen vervangen te worden.

Enkel een regelmatig onderhouden en een goed verzorgd apparaat kan een tot tevredenheid werkend hulpmiddel zijn. Onderhouden verzorgingsfouten kunnen tot onvoorziene ongevallen en letsels leiden.

Bij behoefte vindt u de reserveonderdelenlijst op het internet onder www.guede.com.

Bewaar het apparaat in een droge ruimte.

Verwijdering

De verwijdering instructies zijn met pictogrammen aangegeven die op het apparaat, resp. op de verpakking, te vinden zijn.



Beschadigde en/of verwijderde apparaten bij de daarvoor bestemde recyclingplaatsen afleveren

Verwijdering van de transportverpakking

De verpakking beschermt het apparaat tegen transportschades. De verpakkingsmaterialen zijn meestal volgens milieuvriendelijke en verwijderingstechnische standpunten gekozen en derhalve recyclebaar. Het retour brengen van de verpakking in de materiaalomloop spaart grondstoffen en verlaagt de afvalhoeveelheden. Verpakkingsdelen (bijv. folies, styropor®) kunnen voor kinderen gevaarlijk zijn.

Verstikkingsgevaar!

Bewaar de verpakking buiten het bereik van kinderen en verwijder deze zo snel mogelijk.

Garantie

De garantieperiode is 12 maanden bij commercieel gebruik en 24 maanden voor eindgebruikers en begint met de datum van aankoop van het apparaat.

De garantie heeft uitsluitend betrekking op onvolkomenheden die op materiaal- of productiefouten betrekking hebben. Bij een claim van een onvolko-

menheid, in de zin van garantie, dient de originele aankoopfactuur met de aankoopdatum bijgesloten te worden.

Van garantie uitgesloten zijn verkeerd gebruik, zoals bijv. overbelasting van het apparaat, gebruik van geweld, beschadigingen door vreemde invloeden of door vreemde voorwerpen. De niet-naleving van gebruiks- en montageaanwijzingen en normale slijtage zijn eveneens van garanties uitgesloten.

Belangrijke informatie voor klanten

Houd er rekening mee dat een retourzending, binnen of ook buiten de garantieperiode, principieel in de originele verpakking uitgevoerd zou moeten worden. Door deze maatregel worden onnodige transportschaden en hun vaak controversiële regelgevingen effectief vermeden. Enkel in de originele doos is uw apparaat optimaal beschermd en blijft daardoor een soepele verwerking gewaarborgd.

Service

Hebt u technische vragen? Een reclamatie? Hebt u reserveonderdelen of een gebruiksaanwijzing nodig? Op onze website www.guede.com in helpen wij u snel en niet-bureaucratisch verder. Help ons om u te helpen, a.u.b. Om uw apparaat in geval van reclamatie te kunnen identificeren hebben wij het serie+nummer evenals artikelnummer en productiejaar nodig. Deze gegevens vindt u op het typeplaatje. Vul deze gegevens hieronder in om deze altijd bij de hand te hebben.

Serienummer:

Artikelnummer:

Bouwujaar:

Tel.: +49 (0) 79 04 / 700-360

Fax: +49 (0) 79 04 / 700-51999

E-Mail: support@ts.guede.com









Inspectie- en onderhoudsschema

Regelmatige onderhoudsperiodes		Vóór iedere inbedrijfneming	Na iedere uitschakeling	Na 1 maand	Na 12 maanden	Na 24 maanden
Luchtfiler	Controleren	✓				
	Vervangen				✓	
Bougie	Controleren Schoonmaken				✓	
	Vervangen					✓
Mesbalk	Schoonmaken		✓			
	Smeren		✓			
Drijfwerk Smeernippel	Smeren				✓	

Oplossing van storingen

Storing	Oorzaak	Oplossing
De motor start niet	Tank is leeg/Onvoldoende brandstof	Brandstof bijvullen → f3
	Choke niet bediend	Choke bedienen → f4
	Slechte brandstof, opslag zonder leegmaken van de benzinetank, onjuiste benzinesoort	Brandstoftank en carburateur leegmaken. Verse benzine bijvullen.
	Bougie is vervuild (koolresten op de elektroden), afstand van elektroden is te groot.	Bougie schoonmaken, type van de bougie controleren, eventueel bougie vernieuwen, afstand 0,6-0,8 mm instellen → f9
	De bougie is nat van benzine (verzopen motor).	Bougie afdrogen en opnieuw plaatsen. → f9
De motor levert niet het maximale vermogen	Bougie is vervuild (koolresten op de elektroden), afstand van elektroden is te groot.	Bougie schoonmaken, type van de bougie controleren, eventueel bougie vernieuwen, afstand 0,6-0,8 mm instellen → f9
	Luchtfiler is vervuild	Bougie schoonmaken of vervangen → f10
	Onjuist brandstofmengsel (te veel olie)	Brandstof bijvullen → f3

Technické údaje

NŮŽKY NA ŽIV. PLOT		GMH 550
	Obj. č.	93997
	Obsah	25,4 ccm
	Výkon motoru	0,75 kW/1 PS
	Max. otáčky motoru	8500 min ⁻¹
	Rychlost nože	2000 min ⁻¹
	Obsah nádrže	0,6 l
	Spotřeba paliva	1,1 l/h
	Palivová směs	40:1
	Délka nosníku	590 mm
	Délka řezu	510 mm
	Max. tloušťka řezu	26 mm
	Hmotnost	5,3 kg
Údaje o hlučnosti		
	Hladina akustického tlaku L _{PA} ¹⁾	89,3 dB (A)
	Naměřená hladina akustického výkonu L _{WA} ²⁾	103,6 dB (A)
Změřeno podle ¹⁾ EN ISO 10517; ²⁾ 2000/14/ EG; Kolísavost K = 3 dB (A)		
	Používejte chrániče sluchu!	
Údaje o vibraci		
	Hodnota vibračních emisí a _n	10,23 m/s ²
Celkové hodnoty chvění (Vektorový součet tří směrů) vastgesteld overeenkomstig EN ISO 10517		
Kolísavost K = 1,5 m/s ²		

VAROVÁNÍ: Skutečná hladina vibrací se může v závislosti na typu a způsobu použití lišit od hodnoty uváděné v těchto pokynech.

Hladina vibrací se může použít pro vzájemné porovnání elektrických přístrojů.

Hodí se i pro předběžné posouzení zatížení vibracemi.

Kvůli přesnému odhadu zatížení vibracemi v průběhu určité pracovní doby by se měly zohlednit rovněž časy, ve kterých je přístroj vypnutý nebo sice běží, ale ve skutečnosti není v nasazení. To může značně redukovat objem zatížení vibracemi v průběhu celé pracovní doby.

Stanovte doplňková bezpečnostní opatření pro ochranu obsluhy před účinky vibrací jako například: technická údržba elektrického nářadí a přístrojů, udržování teploty rukou, organizace pracovních procesů.



Čerpadlo použijte teprve po pozorném přečtení a porozumění návodu k obsluze. Seznamte se s ovládacími prvky a správným použitím přístroje.

Dodržujte všechny v návodu uvedené bezpečnostní pokyny. Chovejte se zodpovědně vůči třetím osobám.

Obsluha je odpovědná za nehody či nebezpečí vůči třetím osobám.

Pokud máte o zapojení a obsluze přístroje pochybnosti, obraťte se na zákaznický servis.

 **Přístroj použijte pouze venku, nikdy ne v uzavřených nebo špatně větraných prostorách.**

Použití v souladu s určením

Nůžky na živé ploty jsou určeny ke stříhání živých plotů a keřů v soukromé zahradě u domu nebo na hobby zahradě..

Toto zařízení lze používat jen pro uvedený účel. Při

ČESKY

nedodržení ustanovení z obecně platných předpisů a ustanovení z tohoto návodu nelze výrobce činit odpovědným za škody.

V pracovní oblasti dodržujte místní předpisy úrazové prevence a bezpečnostní předpisy.

⚠ VAROVÁNÍ! Nebezpečí úrazu! Nůžky na živé ploty se nesmí používat k sekání trávy, tvrdých větví a dřeva nebo k drcení materiálu do kompostu.

Požadavky na obsluhu

Obsluha si musí před použitím přístroje pozorně přečíst návod k obsluze.

Tento přístroj není určen pro používání osobami (včetně dětí) se sníženými fyzickými, smyslovými nebo duševními schopnostmi, nebo s nedostatkem znalosti či zkušenosti.

Kvalifikace: Kromě podrobného poučení odborníkem není pro používání přístroje nutná žádná speciální kvalifikace.

Minimální věk: Na přístroji smí pracovat jen osoby, jež dosáhly 16 let. Výjimku představuje využití mladistvých, pokud se toto děje během profesního vzdělávání za účelem dosažení dovednosti pod dohledem školitele

Místní ustanovení mohou stanovit minimální věk uživatele.

Školení: Používání přístroje vyžaduje pouze odpovídající poučení odborníkem resp. návodem k obsluze. Speciální školení není nutné.

Zbytková nebezpečí

I při správném používání a dodržování všech bezpečnostních předpisů mohou stále ještě existovat zbytková rizika.

- Zranění pořezáním
- Poškození sluchu
Delší pobyt v bezprostřední blízkosti běžícího přístroje může způsobit poškození sluchu. Používejte chrániče sluchu!
- Poškození zdraví vyplývající z vibrací rukou a paží, pokud se zařízení používá delší dobu, nebo není řádně vedené a vyhodnocené.

⚠ Nebezpečí otravy!

Výfukové plyny, pohonné hmoty a mazací prostředky jsou jedovaté. Vdechování výfukových plynů může být smrtelné!

Neprovazujte stroj v uzavřeném prostoru, kde se mohou nahromadit nebezpečné plyny oxidu uhelnatého.

⚠ Nebezpečí popálení!

Některé díly stroje se při provozu silně zahřívají. Dotyk horkých částí stroje může způsobit popáleniny
Zařízení nechte po ukončení provozu nejprve vychladnout.

⚠ Nebezpečí exploze

Benzín a benzinové páry jsou lehce vznětlivé, resp. výbušné.

Neppracujte s přístrojem v prostředí s nebezpečím exploze, ve kterém se nacházejí hořlavé kapaliny, plyny nebo prachy.

Motor tankujte jen ve vypnutém stavu.

Neskladujte záhnu pohonnou hmotu v blízkosti stroje.

Nikdy neukládejte stroj z benzínem v nádrži uvnitř budovy, ve které by případně mohly přijít výpary benzínu případně do styku s otevřeným ohněm nebo jiskrami

⚠ Nebezpečí požáru!

Zákaz kouření a otevřeného ohně.

Nikdy neprovazujte přístroj v okolí lehce vznětlivých materiálů.

Palivo je vysoce hořlavé.

Palivo uschovte jen ve vhodných nádobách.

Stroj se smí tankovat jen venku a ne v blízkosti otevřených plamenů resp. hořících cigaret.

Tankujte před spuštěním stroje. Pokud je motor v chodu nebo ještě horký, nesmí se tankovat ani otvírat víko nádrže.

Po použití nechte stroj minimálně 5 minut vychladnout, než budete doplňovat pohonnou hmotu.

Dbejte na to, aby palivo nepřeteklo. Pokud palivo přeteče, motor se nesmí spouštět. Odstraňte na přístroji znečištěné místo a zabraňte jakémukoliv pokusu o zapalování, dokud se neodpaří výpary paliva.

Upevněte zase všechny kryty a uzávěry na palivové nádrži a na palivových nádržkách.

Palivovou nádrž vyprazdňujte výhradně venku.

I přes dodržování provozního návodu mohou existovat také skrytá zbytková rizika.

Chování v případě nouze

Zaveďte úrazu odpovídající potřebnou první pomoc a vyzvěte co možná nejrychleji kvalifikovanou lékařskou pomoc. Chraňte zraněného před dalšími úrazy a uklidněte jej. Kvůli případné nehodě musí být na pracovišti vždy po ruce lékárníčka první pomoci dle DIN 13164. Materiál, který si z lékárníčky vezmete, je třeba ihned doplnit. Pokud požadujete

pomoc, uveďte tyto údaje:

1. Místo nehody
2. Druh nehody
3. Počet zraněných
4. Druh zranění

Symboly

	Výstraha/pozor!
	Ke snížení rizika zranění si přečtěte provozní návod.
	Noste ochranné brýle!
	Používejte chrániče sluchu!
	Noste ochrannou helmu!
	Noste bezpečnostní obuv s ochranou proti proříznutí, drsnou podrážkou a ocelovou špičkou!
	Noste ochranné rukavice!
	Pomalů
	Rychle
	Použití jeřábu
	Před všemi pracemi na motoru vypněte motor a vytáhněte nástrčku zapalovací svíčky.
	Výstraha před řeznými poraněními
	Varování před odlétávajícími předměty
	Okolostojící osoby držte v bezpečné vzdálenosti od stroje (min. 10m)
	Varování před horkými povrchy! Nebezpečí popálení!
	Výstraha před nebezpečným elektrickým napětím

	Dávejte pozor na hořlavé látky
	POZOR! Nebezpečí exploze
	Nebezpečí otravy! Přístroj používejte pouze venku, nikdy ne v uzavřených nebo špatně větraných prostorách.
	Chraňte před vlhkem. Nevystavujte stroj dešti.
	Zákaz kouření a otevřeného ohně.
	Před každou prací na přístroji vypněte motor.
	Příliš netlačte
	Motor tankujte jen ve vypnutém stavu.
	Použití palivového čerpadla - přímeru
	CE symbol
	Chraňte před vlhkem
	Obal musí směřovat nahoru

Bezpečnostní Upozornění

VAROVÁNÍ

Přečtěte si všechny bezpečnostní pokyny a instrukce. Chyby při dodržování níže uvedených pokynů mohou vést k úderu elektrickým proudem, požáru a ebo vážným úrazům. **Všechny bezpečnostní pokyny a instrukce uschovejte pro budoucí použití.**

Děti a ostatní osoby i zvířata držte během používání přístroje v bezpečné vzdálenosti. Minimální bezpečnostní odstup činí 10 m.

Noste vhodný pracovní oděv, jako pevnou obuv s protiskluzovou podrážkou, ochranné brýle a ochranu sluchu!

Nenoste volný oděv nebo šperky. Vlasy, oděv a rukavice je nutné mít mimo dosah pohyblivých částí, protože by mohly být zachyceny pohyblivými se díly. Nepoužívejte zařízení, když jdete naboso nebo v otevřených sandálech.

Při zablokování nožů okamžitě vypněte přístroj, a potom odstraňte předmět.

Před prací se podívejte, zda nejsou na/v plotě skryté předměty, např. drátěné ploty.

Úraz elektrinou, alespoň 10 m venkovních rozvodů elektriny.

Při práci držte přístroj pevně oběma rukama a s odstupem od vlastního těla.

Během provozu stroje je vždy nutné zaujmout bezpečný a pevný postoj, zejména když se používají schůdky nebo žebřík.

Udržujte všechny části těla v bezpečné vzdálenosti od nože. Když běží nůž, nepokoušejte se odstranit řezaný materiál nebo držet materiál, který se má řezat. Uvízlé odřezky odstraňujte jen tehdy, když je přístroj vypnutý. Chvilková nepozornost při používání nůžek na živý plot může mít za následek vážná zranění.

Noste nůžky na živý plot za rukojeť, při vypnutém noži. Při přepravě nebo skladování nůžek na živý plot vždy nasadte ochranný kryt. Pečlivé zacházení s přístrojem snižuje riziko zranění nožem.

Držte nářadí za izolované rukojeti, protože řezací nůž může přijít do styku se skrytými kabely/vedeními. Kontakt řezacího nože s živým vodičem může uvést kovové části přístroje pod napětí a způsobit ránu elektrickým proudem.

Při práci s přístrojem vždy zajistěte dostatečné osvětlení, resp. dobré světelné poměry.

⚠ Pozor při chůzi pozpátku, nebezpečí zakopnutí!

Odstraňte okamžitě z pracovního prostoru uříznuté větve/suky, aby se zabránilo zranění.

Zapínač/vypínač a bezpečnostní spínač se nesmí zamykat.

Spouštějte stroj jen tehdy, když se nachází v normální pracovní poloze

⚠ Před každým uvedením do provozu zkontrolujte všechny šroubové a zásuvné spoje, a rovněž ochranná zařízení z hlediska pevnosti a správného utažení a lehkosti chodu všech pohyblivých dílů.

⚠ Ochranná zařízení, která se nachází na stroji, je striktně zakázáno demontovat, měnit, používat v rozporu s jejich určením nebo připevňovat ochranná zařízení jiných výrobců.

⚠ Přístroj se nesmí používat, pokud je poškozený nebo jsou vadná bezpečnostní zařízení. Opatřebené a poškozené díly vyměňte.

Palivová směs

Pozor! U pohonné hmoty dbejte bezpodmínečně na správný poměr směsi.

Pozor! Nepoužívejte starou palivovou směs, protože se časem segreguje a už nebude zaručené mazání motoru.

Nenechávejte směs delší dobu, týdný nebo měsíce v nádrži, protože i zde hrozí nebezpečí, že se segreguje.

Používejte zásadně kvalitní 2-taktní olej, zabráníte tím škodám na spalovacím motoru.

Škody, které vzniknou nerespektováním některého z výše uvedených bodů, nespadají do záručního plnění! To samé platí pro škody, které vylynou z přetížení přístroje!

Doporučujeme použít palivové aditivum. **Tip Zboží č. 95307** → ⁽¹²⁾

Údržba



Před všemi pracemi na motoru vypněte motor a vytáhněte nástrčku zapalovací svíčky. Počkejte, až se všechny rotující díly zastaví a přístroj vychladne.

Opravy a práce, nepopsané v tomto návodu, smí provést jen kvalifikovaný autorizovaný personál.

Používejte jen originální příslušenství a originální náhradní díly.

Udržujte stroj, zejména větrací otvory, vždy v čistém stavu. Těleso stroj nikdy neostříkujte vodou!

Pro čištění kompresoru a jeho součástí nepoužívejte ředidla, hořlavé nebo toxické kapaliny.

Všechny pohyblivé díly ošetřete ekologickým olejem.

Po každém použití pečlivě očistěte žací lištu. Otrfete je

hadrem navlhčeným v oleji, nebo ji postříkejte spreje na ošetřování kovů.

Tupé, ohnuté nebo poškozené nože se musí ihned vyměnit.

Jen pravidelně udržovaný a ošetřovaný přístroj může být uspokojivou pomůckou. Nedostatečná údržba a péče může vést k nepředvídaným nehodám a úrazům.

V případě potřeby najdete seznam náhradních dílů na internetové stránce www.guede.com.

Přístroj skladujte na suchém místě.

Likvidace

Pokyny pro likvidaci vyplývají z piktogramů umístěných na přístroji nebo na obalu.



Vadné a ebo likvidované přístroje musí být odevzdány do příslušných sběren.

Likvidace přepravního obalu

Obal chrání přístroj před poškozením při dopravě. Obalové materiály jsou zpravidla voleny podle ekologicky přijatelných hledisek a hledisek nakládání s odpady, a proto jsou recyklovatelné. Vracení obalu do materiálového oběhu šetří suroviny a snižuje výskyt odpadů. Části obalů (např. fólie, styropor®) mohou být nebezpečné pro děti.

Nebezpečí udušení!

Ukládejte části obalů mimo dosah dětí, a co možná nejrychleji je zlikvidujte.

Záruka

Záruční doba činí 12 měsíců při průmyslovém použití, 24 měsíců pro spotřebitele a začíná dnem nákupu přístroje.

Záruka se vztahuje výhradně na nedostatky způsobené vadou materiálu nebo výrobní vadou. Při reklamaci v záruční době je třeba přiložit originální doklad o koupi s datem prodeje.

Do záruky nespadá neodborné použití jako např. přetížení přístroje, použití násilí, poškození cizím zásahem nebo cizími předměty. Nedodržení návodu k použití a montáži a normální opotřebení rovněž nespadá do záruky.

Důležité informace pro zákazníka

Upozorňujeme, že vrácení během záruční doby nebo i po záruční době je třeba zásadně provést v originálním obalu. Tímto opatřením se účinně zabrání zbytečnému poškození při dopravě a jeho často spornému vyřízení. Přístroj je optimálně chráněn jen v originálním obalu, a tím je zajištěno plynulé zpracování.

Servis

Máte technické otázky? Reklamaci? Potřebujete náhradní díly nebo návod k obsluze? Na naší domovské stránce www.guede.com Vám v oddílu Servis pomůžeme rychle a nebyrokraticky. Prosím pomozte nám pomoci Vám. Aby bylo možné Váš přístroj v případě reklamace identifikovat, potřebujeme sériové číslo, objednáací číslo a rok výroby. Všechny tyto údaje najdete na typovém štítku. Abyste měli tyto údaje vždy po ruce, запиšte si je prosím dole.

Sériové číslo:

Objednáací číslo:

Rok výroby:

Tel.: +49 (0) 79 04 / 700-360

Fax: +49 (0) 79 04 / 700-51999

E-Mail: support@ts.guede.com









Plán prohlídek a údržby

Pravidelné údržbové období		Před každým uvedením do provozu	Po každém vyřazení z provozu	Po 1 měsíci	Po 12 měsících	Po 24 měsících
Vzduchový filtr	Kontrola	✓				
	Výměna				✓	
Zapalovací svíčka	Kontrola				✓	
	Vyčistěte				✓	
	Výměna					✓
Nožová/žací lišta	Vyčistěte		✓			
	Mazání		✓			
Převodovka Mazací hlavice	Mazání				✓	

Vyhledávání poruch

Porucha	Příčina	Odstranění
Motor nestartuje	Prázdna nádrž/Nedostatek paliva	Doplňte palivo → f3
	Nebyl použit sytič	Použijte sytič → f4
	nesprávné palivo, skladování bez vypuštění benzínové nádrže, nesprávný druh benzínu	Palivovou nádrž a karburátor vypusťte. Nalijte čerstvý benzín.
	Znečištěná zapalovací svíčka, (zbytky uhlíků na elektrodách), příliš velká vzdálenost elektrod.	Svíčku vyčistěte, zkontrolujte tepelnou hodnotu svíčky, svíčku příp. vyměňte, nastavte 0,6-0,8 mm → f9
	Zapalovací svíčka je vlhká od benzínu (přesycený motor).	Zapalovací svíčku vysušte a opět nasadte. → f9
Motor nedosáhne maximálního výkonu	Znečištěná zapalovací svíčka, (zbytky uhlíků na elektrodách), příliš velká vzdálenost elektrod.	Svíčku vyčistěte, zkontrolujte tepelnou hodnotu svíčky, svíčku příp. vyměňte, nastavte 0,6-0,8 mm → f9
	Znečištěný vzduchový filtr	Vyčistěte nebo vyměňte vzduchový filtr → f10
	Špatná směs paliva (příliš mnoho oleje)	Doplňte palivo → f3

Technické údaje

NOŽNICE NA ŽIV. PLOT		GMH 550
	Obj. č.	93997
	Obsah	25,4 ccm
	Výkon motora	0,75 kW/1 PS
	Max. otáčky motora	8500 min ⁻¹
	Rýchlosť noža	2000 min ⁻¹
	Obsah nádrže	0,6 l
	Spotreba paliva	1,1 l/h
	Palivová zmes	40:1
	Dĺžka nosníka	590 mm
	Dĺžka rezu	510 mm
	Max. hrúbka rezu	26 mm
	Hmotnosť	5,3 kg
Údaje o hlučnosti		
	Hladina akustického tlaku L _{PA} ¹⁾	89,3 dB (A)
	Nameraná hladina akustického výkonu L _{WA} ²⁾	103,6 dB (A)
	Merané podľa ¹⁾ EN ISO 10517; ²⁾ 2000/14/EG; Kolísavosť K = 3 dB (A)	
	Používajte ochranu sluchu!	
Údaje o vibráciach		
	Hodnota vibračných emisií a _h	10,23 m/s ²
Celkové hodnoty vibrácií (Vektorový súčet troch smerov) príslušne zjistené EN ISO 10517		
Kolísavosť K = 1,5 m/s ²		

POZOR: Skutočná hladina vibrácií sa môže v závislosti na type a spôsobe použitia líšiť od hodnoty uvádzanej v týchto pokynoch.

Hladina vibrácií sa môže použiť na vzájomné porovnanie elektrických prístrojov.

Hodí sa aj na predbežné posúdenie kmitavého namáhania.

Kvôli presnému odhadu zaťaženia vibráciami počas určitej pracovnej doby by sa mala zohľadniť tiež doba, počas ktorej je prístroj vypnutý alebo beží an voľnobeh. Toto môže značne redukovať objem zaťaženia vibráciami v priebehu celej pracovnej doby.

Stanovte dodatočné bezpečnostné opatrenia pre ochranu obsluhy pred účinkami vibrácií, ako napríklad: údržba elektrického náradia a prístrojov, udržiavanie teploty rúk, organizácia pracovných procesov.



Čerpadlo použite až po pozornom prečítaní a porozumení návodu na obsluhu. Oboznámte sa s ovládacími

prvkami a správnym použitím prístroja. Dodržujte všetky bezpečnostné pokyny uvedené v návode. Správajte sa zodpovedne voči tretím osobám.

Obsluha je zodpovedná za nehody či nebezpečenstvo voči tretím osobám.

Ak máte o zapojení a obsluhu prístroja pochybnosti, obráťte sa na zákaznícky servis.

 Prístroj používajte iba vonku, nikdy nie v uzatvorených alebo zle vetraných priestoroch.

Použitie v súlade s určením

Nožnice na živé ploty sú určené na strihanie živých plotov a kríkov v záhradách a dvoroch..

Tento prístroj sa smie používať len v súlade s uvedenými predpismi. Pri nedodržaní ustanovení všeobecne

SLOVENSKY

platných predpisov a ustanovení z tohto návodu nie je možné výrobcu považovať za zodpovedného za škody.

V pracovnej oblasti dodržujte miestne predpisy úrazovej prevencie a bezpečnostné predpisy.

⚠ POZOR! Nebezpečenstvo úrazu! Nožnice na živé ploty sa nesmú používať na kosenie trávy, tvrdých vetiev a dreva alebo na drvenie materiálu do kompostu.

Požiadavky na obsluhu

Obsluha si musí pred použitím prístroja pozorne prečítať návod na obsluhu.

Tento prístroj nie je určený na používanie osobami (vrátane detí) so zníženými fyzickými, zmyslovými alebo duševnými schopnosťami, alebo s nedostatkom znalosti či skúseností.

Kvalifikácia: Okrem podrobného poučenia odborníkom nie je na používanie prístroja nutná žiadna špeciálna kvalifikácia.

Minimálny vek: Na prístroji smú pracovať len osoby, ktoré dosiahli 16 rokov. Výnimku predstavuje využitie mladistvých, ak sa toto deje počas profesijného vzdelávania s cieľom dosiahnutia zručností pod dohľadom školiteľa.

Miestne ustanovenia môžu stanoviť minimálny vek užívateľa.

Školenie: Používanie prístroja vyžaduje iba zodpovedajúce poučenie odborníkom, resp. návodom na obsluhu. Špeciálne školenie nie je nutné.

Zvyškové nebezpečenstvá

Aj pri správnom používaní a dodržiavaní všetkých bezpečnostných predpisov môžu stále ešte existovať zvyškové riziká.

- Rezné poranenia
- Poškodenie sluchu
Dlhší pobyt v bezprostrednej blízkosti bežiaceho prístroja môže spôsobiť poškodenie sluchu. Používajte ochranu sluchu!
- Hroziace poškodenie zdravia vyplývajúce z vibrácií rúk a paží, ak sa zariadenie používa dlhší čas, alebo nie je riadne nastavené a vyhodnotené.

⚠ Nebezpečenstvo otravy!

Výfukové plyny, pohonné hmoty a mazacie prostriedky sú jedovaté. Vdychovanie výfukových plynov môže byť smrteľné!

Neprevádzkujte stroj v uzatvorenom priestore, kde sa môžu nahromadiť nebezpečné plyny oxidu uhoľnatého.

⚠ Nebezpečenstvo popálenia!

Niektoré diely stroja sa pri prevádzke silne zahrievajú. Dotyk horúcich častí stroja môže spôsobiť popálenie. Zariadenie nechajte po ukončení prevádzky najprv vychladnúť.

⚠ Nebezpečenstvo explózie

Benzín a benzínové výpary sú ľahko zápalné, resp. výbušné.

Nerpracujte s prístrojom v prostredí s nebezpečenstvom explózie, v ktorom sa nachádzajú horľavé kvapaliny, plyny alebo prachy.

Motor tankujte len vo vypnutom stave.

Neskladujte žiadnu pohonnú hmotu v blízkosti stroja.

Nikdy neukladajte stroj s benzínom v nádrži vnútri budovy, v ktorej by prípadne mohli prísť výpary benzínu do styku s otvoreným ohňom alebo iskrami.

⚠ Nebezpečenstvo požiariu!**Zákaz fajčenia a otvoreného ohňa.**

Nikdy neprevádzkujte prístroj v okolí ľahko zápalných materiálov.

Palivo je vysoko horľavé.

Palivo uschovajte len vo vhodných nádobách.

Stroj sa smie tankovať len vonku a nie v blízkosti otvorených plameňov, resp. horiacich cigariet.

Tankujte pred spustením stroja. Ak je motor v chode alebo ešte horúci, nesmie sa tankovať ani otvárať veko nádrže.

Po použití nechajte stroj minimálne 5 minút vychladnúť, kým budete doplňovať pohonnú hmotu.

Dbajte na to, aby palivo nepretieklo. Ak palivo pretečie, motor sa nesmie spúšťať. Odstráňte na prístroji znečistené miesto a zabráňte akémukoľvek pokusu o zapalovanie, kým sa neodparia výpary paliva.

Upevnite zase všetky kryty a uzávery na palivovej nádrži a na palivových nádržkách.

Palivovú nádrž vyprázdňujte výhradne vonku.

Aj napriek dodržiavaniu prevádzkového návodu môžu existovať aj skryté zvyškové riziká.

Správanie v prípade núdze

Poskytnite úrazu zodpovedajúcu potrebnú prvú pomoc a privolajte čo možno najrychlejšie kvalifikovanú lekársku pomoc. Chráňte zraneného pred ďalšími úrazmi a upokojte ho. Pre prípadnú nehodu musí byť na pracovisku vždy poruke lekárnička prvej pomoci podľa DIN 13164. Materiál, ktorý si z lekárničky

vezmete, je potrebné ihneď doplniť. Ak požadujete pomoc, uveďte tieto údaje:

1. Miesto nehody
2. Druh nehody
3. Počet zranených
4. Druh zranenia

Symbols



Výstraha/pozor!



Na zníženie rizika zranenia si prečítajte prevádzkový návod.



Používajte ochranné okuliare!



Používajte ochranu sluchu!



Používajte ochrannú prilbu!



Používajte bezpečnostnú obuv s ochrannou proti prerezaniu, drsnou podrážkou a oceleovou špičkou!



Používajte ochranné rukavice!



Pomaly



Rýchlo



Použitie žeriava



Pred všetkými prácami na motore vypnite motor a vytiahnite nástrčku zapalovacej sviečky.



Výstraha pred reznými poraneniami



Varovanie pred odlietavajúcimi predmetmi



Okolostojace osoby držte v bezpečnej vzdialenosti od stroja (min. 10 m)



Varovanie pred horúcimi povrchmi!
Nebezpečenstvo popálenia!



Výstraha pred nebezpečným elektrickým napätím



Dávajte pozor na horľavé látky



POZOR! Nebezpečenstvo explózie



Nebezpečenstvo otravy!
Prístroj používajte iba vonku, nikdy nie v uzatvorených alebo zle vetraných priestoroch.



Chráňte pred vlhkom. Nevystavujte stroj dažďu.



Zákaz fajčenia a otvoreného ohňa.



Pred každou prácou na prístroji vypnite motor.



Príliš netlačte



Motor tankujte len vo vypnutom stave.



Použitie palivového čerpadla - prímera



CE symbol



Chráňte pred vlhkom



Obal musí smerovať hore

Bezpečnostné Pokyny



POZOR

Prečítajte si všetky bezpečnostné pokyny a inštrukcie. Chyby pri dodržiavaní nižšie uvedených pokynov môžu viesť k zásahu elektrickým prúdom, požiaru a/alebo vážnym úrazom. **Všetky bezpečnostné pokyny a inštrukcie uschovajte na budúce použitie.**

Deti a ostatné osoby aj zvieratá držte počas používania prístroja v bezpečnej vzdialenosti. Minimálny bezpečnostný odstup je 10 m.

Noste vhodný pracovný odev, ako pevnú obuv s protišmykovou podrážkou, ochranné okuliare a ochranu sluchu!

Nenoste voľný odev alebo šperky. Vlasy, odev a rukavice je nutné mať mimo dosahu pohyblivých častí, pretože by mohli byť zachytené pohybujúcimi sa dielmi. Nepoužívajte zariadenie, keď idete naboso alebo v otvorených sandáloch.

Pri zablokovaní nožov okamžite prístroj vypnite a potom predmet odstráňte.

Pred prácou sa uistite, či nie sú na plote resp. v plote skryté predmety, napr. drôty.

Riziko elektrického úrazu, minimálna vzdialenosť od elektrického vedenia 10 m.

Pri práci držte prístroj pevne oboma rukami a s odstupom od vlastného tela.

Počas prevádzky stroja je vždy nutné zaujať bezpečný a pevný postoj, najmä keď sa používajú schodíky alebo rebrik.

Udržujte všetky časti tela v bezpečnej vzdialenosti od noža. Keď beží nôž, nepokúšajte sa odstrániť rezaný materiál alebo držať materiál, ktorý sa má rezať. Uviaznuté odrezky odstraňujte len vtedy, keď je prístroj vypnutý. Chvilková nepozornosť pri používaní nožnic na živý plot môže mať za následok vážne zranenia.

Noste nožnice na živý plot za rukoväť, pri vypnutí noži. Pri preprave alebo skladovaní nožnic na živý plot vždy nasadte ochranný kryt. Starostlivé zaobchádzanie s prístrojom znižuje riziko zranenia nožom.

Náradie držte za izolované rukoväť, pretože rezací nôž môže prísť do styku so skrytými káblami/vedeniami. Kontakt rezacieho noža s vodičom môže uviesť kovové časti prístroja pod napätie a spôsobiť zásah elektrickým prúdom.

Pri práci s prístrojom vždy zaistíte dostatočné osvetlenie, resp. dobré svetelné pomery.

⚠️ Pozor pri chôdzi pospiatky, nebezpečenstvo zakopnutia!

Odstráňte okamžite z pracovného priestoru odrezané vetvy, aby sa zabránilo zraneniu.

Zapínač/vypínač a bezpečnostný spínač sa nesmú aretovať.

Zapnite stroj len vtedy, keď sa nachádza v normálnej pracovnej polohe.

⚠️ Pred každým uvedením do prevádzky skontrolujte všetky skrútkové a zásuvné spoje, a tiež ochranné zariadenia z hľadiska pevnosti a správneho utiahnutia a ľahkosti chodu všetkých pohyblivých dielov.

⚠️ Ochranné zariadenia, ktoré sa nachádzajú na stroji, je striktne zakázané demontovať, meniť, používať v rozpore s ich určením alebo prípevňovať ochranné zariadenia iných výrobcov.

⚠️ Prístroj sa nesmie používať, ak je poškodený alebo sú chybné bezpečnostné zariadenia. Opotrebené a poškodené diely vymeňte.

Palivová zmes

Pozor! Pri pohonnej hmote dajte bezpodmienečne na správny pomer zmesi.

Pozor! Nepoužívajte starú palivovú zmes, pretože sa časom segreguje a už nebude zaručené mazanie motora.

Nenechávajte zmes dlhší čas, týždne alebo mesiace v nádrži, pretože i tu hrozí nebezpečenstvo, že sa segreguje.

Používajte zásadne kvalitný 2-taktný olej, zabrániť tým škodám na spaľovacom motore.

Škody, ktoré vzniknú nerešpektovaním niektorého z vyššie uvedených bodov, nespádajú do záručného plnenia! To isté platí pre škody, ktoré vyplývajú z preťaženia prístroja!

Odporúčame použitie palivového aditívum. **Tip Tovar č. 95307** → [12](#)

Údržba



Pred všetkými prácami na motore vypnite motor a vytiahnite nástrčku zapalovacej sviečky. Počkajte, až sa všetky rotujúce diely zastavia a prístroj vychladne.

Opravy a práce, nepopísané v tomto návode, smie vykonať len kvalifikovaný autorizovaný personál.

Používať len originálne príslušenstvo a originálne náhradné diely.

Udržujte stroj, najmä vetracie otvory, vždy v čistom stave. Teleso stroja nikdy nečistíte prúdom vody!

Nečistite prístrojové zariadenie a jeho komponenty riedidlami, horľavými alebo toxickými kvapalinami.

Všetky pohyblivé diely ošetríte ekologickým olejom.

Po každom použití starostlivo očistite žaciu lištu.

Utrite ju handrou navlhčenou v oleji, alebo ju postriekajte sprejom na ošetrovanie kovov.

Typé, ohnuté alebo poškodené nože sa musia ihneď vymeniť.

Len pravidelne udržiavaný a ošetrovaný prístroj môže byť spoľahlivou pomôckou. Nedostatočná údržba a starostlivosť môže viesť k nepredvídaným nehodám a úrazom.

V prípade potreby nájdete zoznam náhradných dielov na internetovej stránke www.guede.com.

Prístroj skladujte na suchom mieste.

Likvidácia

Pokyny na likvidáciu vyplývajú z piktogramov umiestnených na prístroji alebo na obale.



Chybné alebo likvidované prístroje musia byť odovzdané do príslušných zberníc.

Likvidácia prepravného obalu

Obal chráni prístroj pred poškodením pri doprave. Obalové materiály sú spravidla volené podľa ekologicky prijateľných hľadísk a hľadísk nakladania s odpadmi a preto sú recyklovateľné. Vrátenie obalu do materiálového obehu šetrí suroviny a znižuje výskyt odpadov. Časť obalov (napr. fólia, styropor®) môžu byť nebezpečné pre deti.

Nebezpečenstvo udusenía

Ukladajte časti obalov mimo dosahu detí a čo najrýchlejšie ich zlikvidujte.

Záruka

Záručná lehota je 12 mesiacov pri priemyselnom použití, 24 mesiacov pre spotrebiteľa a začína dňom nákupu prístroja.

Záruka sa vzťahuje výhradne na nedostatky spôsobené chybou materiálu alebo výrobnou chybou. Pri reklamácii v záručnej lehote je potrebné priložiť originálny doklad o kúpe s dátumom predaja.

Do záruky nespadá neodborné použitie, ako napr. preťaženie prístroja, použitie násilia, poškodenie cudzím zásahom alebo cudzími predmetmi. Nedodržanie návodu na použitie a montáž a normálne opotrebenie tiež nespadá do záruky.

Dôležité informácie pre zákazníka

Upozorňujeme, že vrátenie počas záručnej lehoty alebo i po záručnej lehote je potrebné zásadne vykonať v originálnom obale. Týmto opatrením sa účinne zabráni zbytočnému poškodeniu pri doprave a často spornému vybaveniu. Prístroj je optimálne chránený len v originálnom obale, a tým je zaistené plynulé spracovanie.

Servis

Máte technické otázky? Reklamáciu? Potrebujete náhradné diely alebo návod na obsluhu? Na našej domovskej stránke www.guede.com vám v oddiele Servis pomôžeme rýchlo a nebyrokraticky. Pomôžte nám, prosím, aby sme mohli pomôcť vám. Aby bolo možné váš prístroj v prípade reklamácie identifikovať, potrebujeme sériové číslo, objednávacie číslo a rok výroby. Všetky tieto údaje nájdete na typovom štítku. Aby ste mali tieto údaje vždy poruke, zapíšte si ich, prosím, dole.

Sériové číslo:

Objednávacie číslo:

Rok výroby:

Tel.: +49 (0) 79 04 / 700-360

Fax: +49 (0) 79 04 / 700-51999

E-Mail: support@ts.guede.com









Plán prehliadok a údržby

Pravidelné údržbové obdobie		Pred každým uvedením do prevádzky	Po každom vypnutí z prevádzky	Po 1 mesiaci	Po 12 mesiacoch	Po 24 mesiacoch
Vzduchový filter	Kontrola	✓				
	Výmena				✓	
Zapaľovacia sviečka	Kontrola				✓	
	Výčistite				✓	
	Výmena					✓
Nožová/žacia lišta	Vyčistite		✓			
	Mazanie		✓			
Prevodovka Mastiaca hlavica	Mazanie				✓	

Vyhľadávanie porúch

Porucha	Príčina	Odstránenie
Motor neštartuje	Prázdna nádrž/Nedostatok paliva	Doplňte palivo → 3
	Nebol použitý sýtič	Použite sýtič → 4
	nesprávne palivo, skladovanie bez vypustenia benzínovej nádrže, nesprávny druh benzínu	Palivovú nádrž a karburátor vypustite. Nalejte čerstvý benzín.
	Znečistená zapaľovacia sviečka, (zvyšky uhlíkov na elektródach), príliš veľká vzdialenosť elektród.	Sviečku vyčistite, skontrolujte tepelnú hodnotu sviečky, sviečku príp. vymeňte, nastavte 0,6 – 0,8 mm → 9
	Zapaľovacia sviečka je vlhká od benzínu (presýtený motor).	Zapaľovaciu sviečku vysušte a opäť nasadte. → 9
Motor nedosiahne maximálny výkon	Znečistená zapaľovacia sviečka, (zvyšky uhlíkov na elektródach), príliš veľká vzdialenosť elektród.	Sviečku vyčistite, skontrolujte tepelnú hodnotu sviečky, sviečku príp. vymeňte, nastavte 0,6 – 0,8 mm → 9
	Znečistený vzduchový filter	Vyčistite alebo vymeňte vzduchový filter → 10
	Zlá zmes paliva (príliš veľa oleja)	Doplňte palivo → 3

Műszaki Adatok

Sövénynyíróolló		GMH 550
	Megrend.szám	93997
	Tartalom	25,4 ccm
	Motor teljesítménye	0,75 kW/1 PS
	Max. motor fordulatszám	8500 min ⁻¹
	Késsebesség	2000 min ⁻¹
	Tartály köbtartalma	0,6 l
	Üzemanyag-fogyasztás	1,1 l/h
	Üzemanyag keverék	40:1
	Tartó hossza	590 mm
	Vágási hossz	510 mm
	Max. vágási vastagság	26 mm
	Súly	5,3 kg
Zajátalom adatok		
	akusztikus nyomás szint $L_{pA}^{(1)}$	89,3 dB (A)
	Mért akusztikus teljesítményszint $L_{WA}^{(2)}$	103,6 dB (A)
	mérve... szerint ^{1) EN ISO 10517; 2) 2000/14/EG; K bizonytalanság = 3 dB (A)}	
	Hallásvédő eszköz használata ajánlott!	
Rezgésátalom adatok		
	Rezgés emisszió érték a_n	10,23 m/s ²
Komplex rezgés adatok (Három irány vektorösszege) příslužne zistené EN ISO 10517		
K bizonytalanság = 1,5 m/s ²		

FIGYELMEZTETÉS: A rezgésszint az elektromos szerszám használatának megfelelően változni fog, és némely esetben meghaladhatja az útmutatókban megadott értéket.

A vibráció szintje felhasználható az egyes elektromos berendezések összehasonlítására

Az érték alkalmas a vibrációs terhelés felbecsülésére is.

A vibrációs terhelés pontos meghatározásához, a munkaidő bizonyos szakaszában, azokat az időket is figyelembe kell venni, amikor a készülék ki van kapcsolva, vagy bár működik, de ténylegesen nem dolgoznak vele. Ez a teljes munkaidőre vonatkozó vibrációs terhelést lényegesen lecsökkentheti.

Vezessen be kiegészítő biztonsági intézkedéseket a ő személy, vibráció elleni védelmére, pl: az elektromos szerszámok és berendezések műszaki karbantartása, a kezek melegének tartása, s a munkafolyamatok szervezése.



Csak azután használja a szivattyút, miután figyelmesen elolvasta és megértette a kezelési útmutatót.

Ismerkedjen meg az irányító elemekkel és a berendezés szabályszerű használatával! Tartsa be a biztonsági utasításokat. Viselkedjen figyelmesen harmadik személlyel szemben.

A kezelő személy felelős a balesetekért és a harmadik személy biztonságáért.

Az esetben, ha a gép bekapcsolásával és kezelésével kapcsolatban kételyei támadnak, forduljon a szervizszolgálatához.

 A gépet kinti környezetben használja. Tilos a használata zárt, vagy rosszul szellőztethető térésekben

Rendeltetés szerinti használat

A sövényvágó olló élősövények és bokrok nyírására használatos magán- és kiskertekben..

A készüléket kizárólag az alábbiakban leírtaknak

MAGYAR

megfelelően szabad használni. Ebben az utasításban foglalt általánosan érvényes előírások mellőzése következtében beállt károkért a gyártó nem felelős

A munkahelyen tartsa be a lokális balesetvédelmi előírásokat és biztonsági rendelkezéseket.

⚠ FIGYELMEZTETÉS! Sebesülés veszély! A sövényvágó olló nem használható fűnyírásra, keményebb ágak és fa vágására, sem komposztanyag aprításra.

Követelmények a gép kezelőjére

A gép kezelője használat előtt figyelmesen olvassa el a használati utasítást.

A készüléket nem használhatják korlátozott fizikai, érzékszervi vagy mentális képességű, továbbá megfelelő tapasztalatokkal vagy ismeretekkel nem rendelkező személyek (gyermekek sem).

Szakképzés: A gép használatához, szakemberrel való felvilágosításon kívül nem szükséges speciális szakképzés.

Minimális korhatár: A géppel kizárólag 16 éven felüli személyek dolgozhatnak. Kivételt képez a fiataloktatás foglalkoztatása szakképzés alatt az oktató felügyelete mellett szakképzettség elsajátítása érdekében.

A helyi előírások meghatározhatják a kezelő személy minimális életkorát.

Képzés: A gép használatához elegendő szakember felvilágosítása resp. a használati utasítással való megismerkedés. Speciális képzés nem szükséges.

Maradékveszélyek

Az összes biztonsági előírás betartása és helyes alkalmazása esetén is fennállnak bizonyos maradványkockázatok.

- Vágási sérülés
- Halláskárosodás
A bekapcsolt közelében hosszabb ideig tartózkodó személyek halláskárosodást szenvedhetnek. Hallásvédő eszköz használata ajánlott!
- A hosszabb ideig tartó rezgésártalomnak, helytelenül vezetett és kiértékelt gépnek kitett kezekből és karokból következő egészségkárosodás.

⚠ Fennáll a mérgezés!

A kipufogógázok, üzemanyagok és kenőanyagok mérgező hatásúak. A kipufogógázok belélegzése végzetes lehet!

Ne használja a gépet zárt térben, ahol szén-monoxid koncentrálódhat.

⚠ Egési sebesülések veszélye!

A gép egyes alkatrészei működés közben erősen felmelegednek. A forró alkatrészeket, pl. a motor és a zajtompítót ne érintse meg!

A készülék forró részeinek megérintése égési sebeket okozhat.

A kikapcsolást követően először hagyja kihűlni a készüléket.

⚠ Robbanásveszély

A benzin és benzingőzők könnyen belobbannak, illetve robbannak.

Ne dolgozzon a készülékkel robbanásveszélyes közegben, amelyben tűzveszélyes folyadékok, gázok vagy porok találhatóak.

A motort kizárólag kikapcsolt állapotban szabad tankolni.

A készülék közelében ne tároljon semmilyen üzemanyagot.

Soha ne raktározza el a készüléket úgy, hogy a tartályában benzin van, olyan épületben, amelyben a benzingőzők esetlegesen nyílt lánggal vagy szikrákkal érintkezhetnek.

⚠ Tűzveszély!**Tilos a dohányzás és nyílt láng használata**

Soha ne használja a készüléket tűzveszélyes anyagok közelében.

Az üzemanyag nagy mértékben tűzveszélyes.

A benzint kizárólag e célnak megfelelő edényben szabad tárolni.

Az üzemanyagot kizárólag kinti környezetben szabad a gépbe tölteni. Tilos nyílt láng közelében, pl. égő cigaretta.

Az üzemanyagot kizárólag a gép startolása előtt töltsse a tartályba. Tilos a motor üzemeltetése közben eltávolítani a benzintartály kupakját, vagy üzemanyagot tölteni a gépbe, ha a motor forró.

A használatot követően hagyja legalább 5 percig hűlni a készüléket, mielőtt üzemanyagot öntene bele.

Ügyeljen arra, hogy az üzemanyag ne folyjon ki. Az esetben, ha a benzin kiömlik, ne kapcsolja be a motort. A gépről távolítsa el a kiömlött benzint, s minden begyújtási kísérletet akadályozzon meg addig, ameddig az üzemanyag, a gép felszínéről, el nem párolog.

Ismét rögzítsen minden burkolóelemet és sapkát az üzemanyagtartályon.

Az üzemanyagtartályt kizárólag kültérben ürtse

A használati útmutató betartása ellenére létezhetnek maradványkockázatok.

Viselkedés kényszerhelyzetben

Igyekezzen a balesetnek megfelelően elsősegélyt nyújtani, s minél hamarabb biztosítson be orvosi segítséget. A sebesültet nyugtassa meg, s védje további balesettől. Az esetleges balesetek miatt a munkahelyen, a DIN 13164 norma követelménye szerint, mindig legyen kéznél, elsősegély nyújtáshoz, kézi patika. Amit, szükség esetén, a kézi patikából kivesz, azonnal pótolja vissza. Ha segítségre van szüksége, tüntesse fel az alábbi adatokat:

1. A baleset színhelye
2. A baleset típusa
3. A sebesültek száma
4. A sebesülések típusa

SymbolySymboly



Figyelmeztetés/vigyázz!!



A személyi sérülések kockázatának csökkentése érdekében olvassa el a felhasználói útmutatót.



Viseljen védő szemüveget



Hallásvédő eszköz használata ajánlott!



Viseljen védő sisakot



Viseljen biztonsági munkacipőt átvágs elleni védelemmel, érdes talppal és acél orral!



Viseljen védő munkakesztyűket



Lassan



Gyorsan



Daruhasználat



A motoron végzendő munkák előtt kapcsolja ki a motort és távolítsa el a gyújtógyertya dugaszát.



Óvakodjon a vágott sérülésektől!



Vigyázat, kirepülő tárgyak!



Tartsa be a géptől a biztonságos távolságot! (min. 10 m)



Vigyázat, forró felület!
Egési sebesülések veszélye!



Vigyázz! Magas feszültség!



Figyelmeztetés tűzveszélyes anyagokra



Figyelem! Robbanásveszély



Fennáll a mérgezés!
A gépet kinti környezetben használja.



Tilos a használata zárt, vagy rosszul szellőztethető térségekben



Védje nedvesség ellen. A gépet nem szabad esőnek kitenni.



Tilos a dohányzás és nyílt láng használata



A gépen végzendő munkák előtt kapcsolja ki a motort.



Ne nyomja erősen!



A motort kizárólag kikapcsolt állapotban szabad tankolni.



A dúsító pumpa használata



CE jelzet



Védje nedvesség ellen



A csomagolást felállított helyzetben tartsa

Biztonsági Tudnivalók



FIGYELMEZTETÉS

Olvassa el az összes biztonsági utasítást és rendelkezést. Az alábbi utasítások hibás betartása áramütés, tűz és/vagy súlyos balesetveszélyt jelent. **A jövőbeni újraolvasáshoz őrizzen meg minden biztonsági utasítást és rendelkezést.**

A gép üzemeltetése alatt idegen személyeket, gyerekeket és állatokat, tartson a géptől biztonságos távolságban. A minimális biztonsági távolság 10 m.

Viseljen megfelelő munkaruházatot, pl. csúszásmentes talpú munkacipőt, védőszemüveget, fülvédőt!

Soha ne viseljen bő ruhákat vagy ékszereket. A haját, ruházatát és kesztyűjét tartsa a mozgó alkatrészekről távol, mivel azok elkapathatják azokat. Soha ne használja a berendezést meztláb vagy nyitott szandálban.

A vágókések beszorulása esetén haladéktalanul kapcsolja ki a gépet, és távolítsa el az adott tárgyat.

Munkavégzés előtt nézze meg, hogy a kerítésen, kerítésben nem található-e nem látható tárgyak.

Áramütés veszély, legalább 10 méter távolság a felsővezetékektől.

Munkavégzés közben a gépet tartsa mindkét kezével fízen és el a testétől.

A gép használata során minden esetben ügyeljen a biztonságos, fix testtartásra, különösen ha fellépőt vagy létrát használ.

Tartsa minden testrészét biztonságos távolságban a késektől. Ha a kés mozog, ne próbálja meg se eltávolítani, se tartani a vágni kívánt anyagot. A beszorult darabokat kizárólag akkor távolítsa el, ha a készülék kikapcsolt állapotú. A sövényvágó olló használat során tanúsított pillanatnyi figyelmetlenség súlyos személyi sérüléshez vezethet.

A sövényvágó ollót mindig a markolatánál fogva, kikapcsolt állapotban hordozza. Az olló szállításakor vagy tárolásakor mindig helyezze fel a védőburkolatot. A készülék gondos használata csökkenti a személyi sérülés kockázatát.

Az náradia szerszámot a szigetelt markolatnál fogva tartsa, mert a vágókés nem látható kábelebbe, vezetékbe vághat bele. Ha a vágókés áram alatt lévő vezetékkel érintkezik, a kiscső fém részei áram alá kerülhetnek, és áramütést okozhatnak.

A géppel folytatott munkavégzés során biztosítson megfelelő fényforrást ill. látási viszonyokat.

⚠ Óvatosan hátráljon, felbukás veszélye!

A munkaterületről távolítsa el a levágott ágakat, gallyakat, elkerülendő ezzel az esetleges személyi sérüléseket.

A BE/KI kapcsoló és a biztonsági kapcsoló blokkolása tilos.

A gépet kizárólag akkor indítsa el, ha standard munkavégzési pozícióban található.

⚠ Minden üzembe helyezés előtt ellenőrizze a csavaros és a toló csatlakozókat, szintén a biztonsági berendezéseket tartanak-e, helyesen be vannak-e szorítva, s a mozgó részek akadálymentes és könnyű futnak-e.

⚠ Szigorúan tilos a gépre felszerelt védőberendezéseket leszerelni, kicserélni, nem a rendeltetésnek megfelelően használni, vagy más gyártóktól származó biztonsági berendezéseket használni.

⚠ Tilos a berendezés használata az esetben, ha hibás, vagy a biztonsági berendezés meg van károsodva. A kopott és hibás alkatrészeket haladéktalanul cserélje ki.

Üzemanyag keverék

Figyelem! Minden esetben ügyeljen a helyes üzemanyagarány betartására.

Figyelem! Soha ne használjon régi üzemanyag-keveréket, mivel idővel elkülönülnek az összetevői, és a motor kenése már nem biztosított.

Ne hagyja hosszabb ideig, hetekig-hónapokig a tartályban a keveréket, mert fennáll a veszélye, hogy elkülönülnek az összetevői.

Kizárólag minőségi 2-ütemű olajat használjon, így megakadályozhatja a robbanómotor károsodását.

A fenti pontok be nem tartásából következő károkra a jótállás nem vonatkozik! Ugyanez érvényes a gép túlterheléséből következő károokra is!

Üzemanyag-adalék használatát javasoljuk. **Tanács Cikkszám 95307** → [f12](#)

Karbantartás



A motoron végzendő munkák előtt kapcsolja ki a motort és távolítsa el a gyújtógyertya dugaszát. Várjon, míg a gép forgó részei megállnak, s a berendezés teljesen kihűl!

Javításokat és azokat a munkákat, melyeket a használati utasítás nem tartalmaz, kizárólag autorizált szakemberek végezhetnek!

Csak eredeti tartozékokat és eredeti pótalkatrészeket alkalmazzon!

Tartsa mindig tisztán a gépet, különösen pedig a szellőző nyílásokat. Soha ne tisztítsa a gépházat vízsugárral!

Ne tisztítsa a gépet és annak tartozékait oldószerrel, gyúlékony vagy mérgező anyagokkal, csak egy

megnedvesített rongyot használjon, miután ellenőrizte hogy a gép áramtalanítva van.

A gép mozgó részeit kenje be olyan olajjal, mely nincs káros hatással a környezetre!

Minden használatot követően gondosan tisztogassa meg a vágólécet. Törölje át olajjal átitatott ruhadarabbal, vagy permetezze be fémek ápolására alkalmas spray-vel.

A tompa, elgörbült vagy sérült késeket haladéktalanul ki kell cserélni.

Kizárólag rendszeresen karbantartott és kezelt gép lehet megbízható segédeszköz. Elégtelen karbantartás és kezelés előre nem látható balesetekhez és sérülésekhez vezethet.

Szükség esetén nézze meg a pótalkatrész listát a www.guede.com honlapon

A szerszámot száraz helyen tárolja.

Kiselejtezés:

A megsemmisítésre vonatkozó utasítások a készüléken vagy csomagolásán elhelyezett piktogramokból következnek.



Hibás és/vagy tönkrement eszközök át kell adni az illetékes hulladékgyűjtő telepre.

A csomagolás megsemmisítése

A csomagolás óv a szállítás közben fenyegető sérülésektől. A csomagolóanyagok általában környezetvédelmi és hulladékgazdálkodási szempontok alapján kerülnek kiválasztásra, ezért újrahasznosíthatók. A csomagolóanyag újrahasznosítása csökkenti a hulladékmennyiséget. Egyes csomagolóanyagok (pl. fóliák, styropor[®]) gyermekekre nézve veszélyt jelenthetnek.

Fulladásveszély!

A csomagolás egyes részeit gyermekektől távol tartsa, és a lehető leghamarabban semmisítse meg.

Jótállás

Jótállás időtartama 12 hónap ipari használat esetén, fogyasztó esetén 24 hónap, jótállás a készülék megvétele napján kezdődik.

A jótállás kizárólag az anyagi, vagy gyártási hibákból eredő elégtelenségekre vonatkozik. Reklamáció esetén fel kell mutatni az eredeti, a vásárláskor kapott, s a vásárlás dátumával ellátott iratot.

A jótállás nem vonatkozik a géppel való szaktalan használat következtében bekövetkező hibákra, pl. a gép túlterhelése, erőszakos használata, vagy idegen tárgyakkal való megrongálódása. A használati utasítás mellőzése következményeire, szerelési és szokásos, normális elhasználódásra sem vonatkozik a jótállás.

Fontos információk az ügyfél részére

Felhívjuk a felhasználó figyelmét, hogy mind a jótállási időben, mind annak lejártát követően visszaadásra kizárólag az eredeti csomagolásban kerülhet sor. Ezzel hatékonyan megelőzhető a berendezés szállítás közbeni megsérülése, illetve a vitás reklamációs esetek. A készüléket az eredeti csomagolása optimálisán óvja, és így biztosított a reklamációs igény mielőbbi feldolgozása.

Szervíz

Vannak kérdései? Reklamáció? Szüksége van pótalkatrészekre, vagy használati utasításra? Honlapunkon a www.guede.com címen szervíz terén gyorsan, bürokráciát kizárva segítségére leszünk. Kérem, segítsen, hogy segíthessünk. Hogy gépét reklamáció esetén identifíkálhassuk, szükségünk van a gyártási számra, a szortiment tételszámára és a gyártási évre. Ezek az adatok fel vannak tüntetve a típus címken. Hogy mindig kéznél legyenek, kérem, jegyezze fel az lábbiakban.

Gyártási szám:

Megrendelési szám

Gyártási év:

Tel.: +49 (0) 79 04 / 700-360

Fax: +49 (0) 79 04 / 700-51999

E-Mail: support@ts.guede.com









Gépszemle és karbantartási terv

Rendszeres karbantartási időközök		Minden üzembe-helyezés előtt	Minden üzemelő kiiktatás után	Havonta	12 Hónaponként	24 Hónaponként
Levegőszűrő	Ellenőrzés	✓				
	Csere				✓	
Gyújtógyertya kulcs	Ellenőrzés Tisztítsa ki				✓	
	Csere					✓
Kés/kaszapenge	Tisztítsa ki		✓			
	Kenés		✓			
Hajtómű Zsírógomb	Kenés				✓	

Üzemzavarok kikeresése

Üzemzavar	Ok	Eltávolítás
A motor nem startol	Üres tartály/Elégtelen üzemanyag	Töltse fel az üzemanyagot! → ³
	Nem használta a szivatót	Dolgozzon a szivatóval! → ⁴
	Nem megfelelő üzemanyag, raktározás az üzemanyagtartály kiürítése nélkül, nem megfelelő benzin	Újírtse ki az üzemanyagtartályt és a karburátort! Tankoljon a gépbe friss benzint!
	Szennyezett gyújtógyertya (az elektródokon szénmaradékok), s az elektródok távolsága túlságosan nagy.	A gyertyát tisztítsa ki, ellenőrizze a gyertya hőértékét, a gyertyát szükség esetén cserélje ki, s állítsa be az elektródok távolságát 0,6-0,8mm-re. → ⁹
	A gyújtógyertya a benzintől (túlszívott motor) nedves	A gyújtógyertyát szárítsa ki, majd szerelje vissza! → ⁹
A motor nem adja le legnagyobb teljesítményét	Szennyezett gyújtógyertya (az elektródokon szénmaradékok), s az elektródok távolsága túlságosan nagy.	A gyertyát tisztítsa ki, ellenőrizze a gyertya hőértékét, a gyertyát szükség esetén cserélje ki, s állítsa be az elektródok távolságát 0,6-0,8mm-re. → ⁹
	Szennyezett légszűrő	Tisztítsa ki vagy cserélje ki a levegőszűrőt → ¹⁰
	Az üzemanyag keverék nem megfelelő (túlságosan sok az olaj)	Töltse fel az üzemanyagot! → ³

Tehnični podatki

ŠKARJE ZA ŽIVO MEJO		GMH 550
	Kataloška številka:	93997
	Vsebina	25,4 ccm
	Zmogljivost motorja	0,75 kW/1 PS
	Najvišji vrtljaji motorja	8500 min ⁻¹
	Hitrost rezila	2000 min ⁻¹
	Vsebina rezervoarja	0,6 l
	Poraba goriva	1,1 l/h
	Zmes za gorivo	40:1
	Dolžina nosilca	590 mm
	Dolžina rezanja	510 mm
	Maks. debelina reza	26 mm
	Teža	5,3 kg
Podatki o hrupnosti		
	Akustični tlak L_{pA} ¹⁾	89,3 dB (A)
	Zajamčena ravan akustične zmogljivosti L_{WA} ²⁾	103,6 dB (A)
	Izmerjeno po ¹⁾ EN ISO 10517; ²⁾ 2000/14/ EG; Nihanje K = 3 dB (A)	
	Uporabljajte zaščito za sluh	
Podatki o vibraciji		
	Vrednost emisij, nastalih pri vibriranju a_n	10,23 m/s ²
Celotne vrednosti rezonance (Vektorska vsota treh smeri) megfeleleßen kiderittett EN ISO 10517		
Nihanje K = 1,5 m/s ²		

OPOZORILO: Dejanska ravan vibracij se lahko razlikuje glede na tip in način uporabe od parametrov, ki so navedeni v teh napotkih.

Nivo vibracij se lahko uporabi za medsebojno primerjavo električnih naprav.

Služi za približno presojo obremenitve z vibracijami.

Zaradi bolj natančnih rezultatov pri ugotavljanju obremenitev z vibracijami, je potrebno v času uporabe upoštevati tudi čas, kadar je naprava izklopljena oz. čas, kadar deluje, vendar se ne uporablja. To lahko občutno zniža stopnjo obremenitve z vibracijami v času uporabe naprave.

Določite dopolnilne varnostne ukrepe za zaščito uporabnika pred učinkom vibriranja kot npr.: tehnično vzdrževanje električnega orodja in naprav, skrb za pravilno tople roke, organiziranje delovnega procesa itd..



Uporabljajte napravo šele, ko natančno preberete in dojamete to navodilo za uporabo. Seznanim se z nastavitvami in s pravilno uporabo naprave. Upoštevajte varnostne napotke, ki so navedeni v tem navodilu. Obnašajte se odgovorno napram drugim osebam.

Uporabnik odgovarja za morebitne škode ali nevarnosti tretjih oseb.

Za morebitna vprašanja glede priključitve ali načina uporabe naprave, se obrnite na proizvajalca (ali na njegov servisni center).

 **Napravo uporabljajte samo na prostem, nikoli pa ne v zaprtih ali slabo prezračenih prostorih.**

Uporaba v skladu z namenom

Obrezovalniki žive meje so namenjeni tudi za obrezovanje grmovja za domačo rabo ali na vrtu..

Napravo lahko uporabljate le v naveden namen. Proiz-

SLOVENIJA

vajalec ne odgovarja za škode in posledice, ki bi nastale zaradi neupoštevanja splošno veljavnih predpisov in določil v tem navodilu za uporabo.

V delovnem področju upoštevajte lokalne predpise glede preventivnih ukrepov in varnostnih predpisov.

⚠ OPOZORILO! Nevarnost poškodb! Obrezovalnika žive meje ne uporabljajte za košenje trave, trših veja ali lesa in niti za drobljenje materiala za v kompost.

Zahteve, ki jih mora spolnjevati uporabnik

Uporabnik je pred uporabo naprave dolžan natančno prebrati navodilo za uporabo.

Ta naprava ni namenjena za uporabo osebam (vključno otrok), ki imajo zmanjšane psihofizične lastnosti oz. sposobnosti dojemanja ali so brez zadostnega znanja oziroma izkušenj.

Izobrazba: Za uporabo ni potrebna nobena posebna izobrazba, razen strokovnih napotkov v zvezi z uporabo naprave.

Minimalna starost: Mladoletniki lahko uporabljajo napravo, ko dopolnijo 16. leto starosti. Izjema so mladoletniki, ki se kot vajenci udeležijo del z namenom, da se naučijo pravilne uporabe; morajo pa biti pod stalnim nadzorom učitelja.

Krajevni predpisi posameznih držav lahko različno določajo starostno mejo uporabnika.

Šolanje: Glede pravilne uporabe se posvetujte z izkušeno osebo in natančno preberite navodilo za uporabo. Posebno šolanje zato ni potrebno.

Sekundarne nevarnosti

Kljub pravilni uporabi in upoštevanju varnostnih predpisov obstajajo še ostale morebitne nevarnosti.

- Poškodbe zaradi vreznin
- Poškodbe sluha
Prisotnost dalj časa v neposredni bližini naprave lahko poškoduje sluh. Uporabljajte zaščito za sluh
- Zdravju škodljive vibracije, ki izhajajo iz vibriranja rok in pazduh v kolikor napravo uporabljate dalj časa li če jo ne uporabljate pravilno oz. ustrežno.

⚠ Nevarnost zastrupitve!

Izpušni plini, gorivo in sredstva za mazanje so strupeni. Vdihavanje izpušnih plinov je lahko smrtno nevarno!

Ne uporabljajte naprave v zaprtem prostoru, kjer se lahko nabirajo nevarni plini ogljikovega monoksida.

⚠ Nevarnost opeklin!

Določeni deli se pri delovanju zelo pregrevajo. Stik z vročimi deli stroja lahko povzroči opekline. Počakajte najprej, da se naprave ohladijo.

⚠ Nevarnost eksplozije

Bencin in bencinski hlapi so lahko vnetljivi, oz. eksplozivni.

Ne uporabljajte aparata v okolju, kjer obstaja nevarnost eksplozije, ali v bližini vnetljivih tekočin, plinov ali prahu.

Gorivo dolivajte le, kadar je naprava izklopljena.

Ne skladiščite goriva v bližini stroja.

Naprave s polnim rezervoarjem nikoli ne shranjujte v notranjih prostorih, kjer obstaja nevarnost eksplozije, samovžiga ali iskrjenja zaradi stika z vnetljivimi snovmi.

⚠ Nevarnost požara!

Kajenje in uporaba odprtega ognja sta prepovedana.

Nikoli ne uporabljajte naprave v bližini lahko vnetljivih materialov.

Bencin je zelo vnetljiva tekočina.

Gorivo shranjujte samo v ustreznih posodah.

Napravo lahko polnite z gorivom samo na prostem in ne v bližini odprtega ognja oziroma prižganih cigaret.

Gorivo dolijte še preden vključite napravo. Naprave ne smete polniti z gorivom oziroma odpirati pokrova rezervoarja, dokler motor teče oziroma dokler je še vroč.

Ugasnite motor, počakajte vsaj pet minut, da se ohladi, šele potem lahko dolijete gorivo.

Poskrbite, da gorivo ne preteče čez rob. Če gorivo preteče čez rob, ne smete zagnati motorja. Očistite onesnaženo mesto na napravi in preprečite kakršenkoli poskus zagona motorja dokler ne bi izhlapeli hlapi goriva.

Vse pokrove na rezervoarju ali rezervoarjih za gorivo namestite na svoje mesto.

Rezervoar za gorivo praznite samo na prostem

Kljub upoštevanju teh navodil za uporabo pa lahko obstajajo sekundarne in skrite nevarnosti.

Ukrepi v zasilnih primerih

Poškodovani osebi začnite čimprej dajati ustrezno prvo pomoč in pokličite zdravnika specialista v najkrajšem možnem času. Zavarujte jo pred drugimi nevarnostmi in jo pomirite. Zaradi reševanja morebitnih nevarnih situacij, mora biti na delovnem mestu vedno prisotna omarica ali škatla prve pomoči, v skladu z DIN 13164. Material, potreben za prvo pomoč, ki ga porabite, takoj dopolnite z novim. Če potrebujete strokovno pomoč, izpolnite prosim sledeče podatke:

1. Kraj nezgode
2. Vrsta nezgode
3. Število ranjenih oseb

4. Vrsta poškodbe

Simboli



Opozorilo/previdno!



Da zmanjšate nevarnosti poškodb si preberite navodila za obratovanje.



Uporabljajte zaščitna očala!



Uporabljajte zaščito za sluh



Uporabljajte zaščitno čelado!



Uporabljajte varnostne čevlje z zaščito proti vrezninam, neдрсеčim podplatom in z jeklenim sprednjim delom čevlja!



Uporabljajte zaščitne rokavice!



Počasi



Hitro



Uporaba žerjavnja



Pred vsakim poseganjem v stroj vedno izklopite motor in snemite priključek na svečki!



Opozorilo pred poškodbami zaradi vreznin



Previdno zaradi letečih (odbitih) predmetov.



Osebe v bližini morajo stati v varni razdalji od naprave. 10 m)

Nevarnost opeklin zaradi vroče površine!
Nevarnost opeklin!

Opozorilo pred nevarnostjo električnega udara.



Opozorilo pred vnetljivimi snovmi



POZOR! Nevarnost eksplozije

Nevarnost zastrupitve!
Napravo uporabljajte samo na prostem, nikoli pa ne v zaprtih ali slabo prezračenih prostorih.

Zavarujte pred vlago.. Naprave ne izpostavljajte dežju.



Kajenje in uporaba odprtega ognja sta prepovedana.



Pred vsakim poseganjem v napravo ugasnite motor.



Ne pritiskajte preveč



Gorivo dolivajte le, kadar je naprava izklopljena.

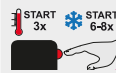

Uporaba zagonske črpalke



Simbol CE



Zavarujte pred vlago.



Ovitek mora stati navpično.

Varnostni Napotki

OPOZORILO

Natančno preberite vse varnostne napotke in vsebino tega navodila. Napake ob upoštevanju spodaj navedenih napotkov lahko povzročijo električni udar, požar in/ali hude poškodbe. **Vse varnostne napotke in priporočila shranite na varno za kasnejšo rabo.**

Poskrbite, da se med uporabo naprave otroci in tudi vse druge osebe ter živali zadržujejo v varni razdalji. Najmanjša varna razdalja znaša 10 m.

Uporabljajte ustrezna delovna oblačila, kot je trda obutev s protidrsnim podplatom, zaščitna očala in zaščito za sluh!

Ne nosite ohlapne obleke ali nakita. Lase, obleko in rokavice imejte vedno izven dosega premičnih delov, ker bi se lahko zataknili za gibljive dele. Ne uporabljajte naprave, kadar stojite bosí ali v sandalih.

Pri blokiranju rezil takoj izklopite napravo in nato predmet odstranite.

Preden se lotite dela preverite, če se v ograji ne nahajajo skriti predmeti npr. žična ograja.

Električna nevarnost, vsaj 10 m od predela obrato-vanja.

Pri delu morate držati napravo z obema rokama in v vrani razdalji od telesa.

Medtem ko naprava deluje, vedno stojte varno in v ravnotežju, predvsem kadar uporabljate zložljive stopnice ali lestev.

Vsi deli telesa morajo biti v varni razdalji od rezila. Kadar rezilo deluje, ne poskušajte odstraniti rezanega materiala ali ga držati z roko, ki ga želite rezati. Zataknjene dele odstranjujte le takrat, kadar je naprava izklopljena. Trenutna nepazljivost pri uporabi obrezovalnika žive meje lahko povzroči hude poškodbe.

Obrezovalnik žive meje držite za ročaj in izklopljen, kadar ga izklopite. Med prenašanjem in hrambo obrezovalnika vedno namestite ščitnik rezil. Natančno rokovanje z rezilom zmanjšuje možnost poškodbe z njim.

Felállítsa orodje drzite za izolirane roçaje, ker rezilo lahko pride v stik s skritimi kabli apeljavami. Stik kovinskih delov naprave in rezila s kablom, ÷e ga poškoduje, lahko povzroçi električni udar.

Pri delu z napravo vedno poskrbite, da bo delovni prostor dobro osvetljen.

⚠ Pazite pri vzvratni hoji, nevarnost spotike!

Nemudoma odstranite iz delovnega prostora odrezane veje/grçe, da se izognete poškodbam.

Stikalo za vklop/izklop in varnostno stikalo ne sme ostati zaklenjeno.

Napravo vkljuãujte le, kadar se nahaja v obiãajnem delovnem poloŹaju

⚠ Pred vsakim zagonom preverite vse vijaçne in zatične zveze, kot tudi zaščitne naprave z vidika trdnosti, pravilne pritrditve in nemotenega teka vseh gibljivih delov.

⚠ Snemanje, spreminjanje ali dodajanje drugih varnostnih naprav, ki se oziroma naj bi se nahajale na napravi je strogo prepovedano, saj bi delovale v neskladju z njihovim namenom.

⚠ Naprave ne uporabljajte, v kolikor je poškodovana oz. ÷e je poškodovan njen varnostni sistem. Obrabljene poškodovane dele zamenjajte z novimi.

Opozorilo! Pri gorivu pazite na brezpogojno pravilno razmerje zmesi.

Opozorilo! Ne uporabljajte starega goriva, ker sãasoma segregira in ne omogoçi pravilnega mazanja z mazivom.

Ne pušãajte zmesi dalj ÷asa, tj. tedne ali mesece v rezervoarju, saj tu obstaja nevarnost da spremeni konsistenco.

Vedno uporabljajte kakovostno 2-taktno mazivo, da prepreãite škode na motorju.

Škode, do katerih bi prišlo zaradi neupoštevanja doloãenih toãk, na spadajo v garancijo! Isto velja tudi za škode, do katerih prihaja zaradi preobremenjevanja naprave!

Priporoãamo uporabo aditiva za gorivo. **Tip Št. art. 95307** → 

Vzdrževanje



Pred vsakim poseganjem v stroj vedno izklopite motor in snemite prikljuãek na sveãki! Poãakajte, da se vsi gibljivi deli naprave ustavijo in da se naprava ohladi.

Popravila in dela, ki niso opisana v teh navodilih za uporabo lahko opravlja le pooblašãeno osebeje.

Uporabljajte samo originalne rezervne dele in originalno opremo.

Stroj, predvsem pa prezaãevalne odprtine morajo biti vedno ÷iste. Ohišja nikoli ne perite z vodo!

Stroj in njegove sestavne dele ne smete ÷istiti s toplimi, vnetljivimi ali strupenimi tekoãinami. Za ÷išãenje uporabljajte samo navlaŹeno krpo.

Vse premične dele naprave redno negujte z ekološkim oljem.

Po vsaki uporabi natanãno oãistite kosilna rezila. Obrišite z naoljeno krpo ali nanesite razpršilec za nego kovin.

Topa, upognjena ali poškodovana rezila takoj zamenjajte z novimi.

Le redno vzdrževana in dobro negovana naprava lahko zanesljivo sluŹi svojemu namenu. Nezadostno ali neredno vzdrževanje in nega lahko povzroçi nepriãakovane nezgode ali poškodbe.

PO potrebi boste našli seznam rezervnih delov na spletnih straneh www.guede.com.

Napravo shranjujte na primernem suhem mestu.

Zmes za gorivo

Odstranjevanje

Napotke za odstranjevanje opisujejo ideogrami na orodju oz. na njegovem ovitku.



Poškodovane in/ali dotrajane naprave oddajte v surovino ali na ustrezno mesto.

Način odstranjevanja ovitka

Ovitek varuje napravo, da se med transportom ne poškoduje. Ovitek se praviloma izbere na podlagi ekološko ustreznih vidikov in vidikov rokovanja z odpadki, zato jih je mogoče uporabiti za reciklažo. Ponovna uporaba ovitka kot surovine zmanjšuje stroške nastale z odstranjevanjem odpadkov. Deli ovitka (npr. folije, Styropor®), so lahko nevarni za otroke.

Nevarnost zadušitve!

Dele ovitka shranjujte izven dosega majhnih otrok; čimprej jih odstranite.

Garancija

Garancija traja 12 mesecev v primeru industrijske rabe ali 24 mesecev pri potrošniku in se začne na dan prodaje naprave.

Garancija velja le za tovarniške napake oz. napake, nastale na materialih, iz katerih je naprava izdelana. Če zahtevate popravila v okviru garancije vedno priložite veljaven račun, ki mora vsebovati datum prodaje in podpis prodajalca.

Garancija ne velja, v kolikor napravo uporablja oseba, ki ni strokovno usposobljena, ali če do okvare pride zaradi nestrokovnega posega v napravo ali stika s tujki. Neupoštevanje navodil za uporabo in montažo ter obraba naprave tekom normalne uporabe prav tako ne sodi v sklop garancije.

Pomembna informacija za stranke

Opozarjamo Vas, da napravo v času garancije ali izven nje vračate zavito v originalnem ovitku. S tem ukrepom se učinkovito prepreči odvečno škodovanje pri transportu ali spornemu reševanju. Naprava je optimalno varovana samo, če je zavita v originalni ovitek in tako je možna tekoča obdelava.

Servis

Ali imate tehnična vprašanja? Reklamacijo? Ali potrebujete rezervne dele ali nova navodila za uporabo? Na naši spletni strani www.guede.com Vam bomo v oddelku Servis hitro pomagali. Prosimo, pomagajte nam, da bomo lahko mi pomagali vam. Da lahko Vašo napravo v primeru reklamiranja identificiramo, prosimo, da nam pošljete serijsko številko, št. naročila in leto izdelave. Vse navedene podatke boste našli na tipski etiketi. Da imate vse navedene informacije pri roki, jih prosim vnesite tu

Serijska številka:

Kataloška številka:

Leto izdelave:

Tel.: +49 (0) 79 04 / 700-360
 Fax: +49 (0) 79 04 / 700-51999
 E-Mail: support@ts.guede.com









Plan nadziranja in vzdrževanja

Redno vzdrževanje		Pred vsako uvedbo v pogon	Po vsakem izklopu	Vsak mesec	Čez 12 mesecev	Čez 24 mesecev
Zračni filter	Kontrola	✓				
	Zamenjava				✓	
Vžigalna svečka	Kontrola				✓	
	Očistite				✓	
	Zamenjava					✓
Rezna/kosilna letav	Očistite		✓			
	Mazanje z mazivom		✓			
Gonilo Mazalka	Mazanje z mazivom				✓	

Morebitne okvare

Okvara	Vzrok	Rešitev
Motor ne vžge	Prazen rezervoar/Premalo goriva	Dolijte gorivo. → f3
	Niste uporabili čoka	Uporabite čok → f4
	neustrezno gorivo, shranjevanje brez praznjenja rezervoarja za gorivo, napačna vrsta goriva	Izpustite rezervoar za gorivo in uplinjač. Dolijte sveže gorivo.
	Svečka je umazana (na elektrodah so ostanki ogljika) elektrode so med seboj preveč oddaljene.	Svečko očistite, preverite njeno toplotno vrednost oz. jo zamenjajte, ali nastavite na 0,6-0,8 mm → f9
	Svečka je mokra od bencina (v motorju je preveč goriva).	Vžigalno svečko vrnite na svoje mesto. → f9
Motor ne dosega polne zmogljivosti	Svečka je umazana (na elektrodah so ostanki ogljika) elektrode so med seboj preveč oddaljene.	Svečko očistite, preverite njeno toplotno vrednost oz. jo zamenjajte, ali nastavite na 0,6-0,8 mm → f9
	Zračni filter je zamašen	Zračni filter očistite ali zamenjajte z novim → f10
	Napačna mešanica goriva (preveč olja)	Dolijte gorivo. → f3

Tehnički podaci

ŠKARE ZA ŽIVICU		GMH 550
	Br. za narudžbu	93997
	Obujam	25,4 ccm
	Snaga motora	0,75 kW/1 PS
	Maks. obrtaji motora	8500 min ⁻¹
	Brzina noža	2000 min ⁻¹
	Sadržaj rezervoara za gorivo	0,6 l
	Potrošnja goriva	1,1 l/h
	Smjesa goriva	40:1
	Duljina nosača	590 mm
	Duljina rezanja	510 mm
	Maks. visina sječenja	26 mm
	Masa	5,3 kg
Podaci o razini buke		
	Razina akustičkog tlaka L_{pA} ¹⁾	89,3 dB (A)
	Izmjerena razina akustičke snage L_{WA} ²⁾	103,6 dB (A)
	Izmjereno prema ¹⁾ EN ISO 10517; ²⁾ 2000/14/ EG; Nesigurnost K = 3 dB (A)	
	Koristiti odgovarajuću zaštitu sluha!	
Podaci o vibracijama		
	Vrijednost vibracija a_h	10,23 m/s ²
Ukupne vrijednosti rezoniranja (Vektorski zbir tri smjera) ustrezno zaštićeno EN ISO 10517		
Nesigurnost K = 1,5 m/s ²		

UPOZORENIE: Razina vibracija može biti različita ovisno o vrsti i načinu upotrebe električnog alata i u nekim slučajevima može prekoračiti vrijednosti navedene u ovom naputku.

Razina vibracija može poslužiti za međusobnu usporedbu električnih alata.

Razina vibracija je prikladna i za prethodnu procjenu opterećenja vibracijama.

Za točnu procjenu opterećenja vibracijama u obzir treba uzeti i vremenske intervale tijekom kojih je uređaj isključen ili intervale kada je samo uključen, ali nije u upotrebi. To može do značajne mjere smanjiti ukupno opterećenje vibracijama tijekom cijelog vremena rada sa električnim alatom.

Poduzmite dodatne mjere sigurnosti za zaštitu osoblja postrojenja od vibracija, kao na primjer: tehničko održavanje električnih alata i uređaja, održavanje određene temperature ruku, organizacija radnih postupaka.



Pumpu koristite tek nakon što ste pročitali i shvatili sve upute navedene u naputku za upotrebu.

Upoznajte se s načinom i ispravnim korištenjem uređaja i njegovim komandnim elementima. Pridržavajte se svih sigurnosnih uputa navedenih u naputku za korištenje. Uvijek se ponašajte odgovorno prema trećim osobama.

Osoblje stroja snosi odgovornost prema trećim osobama za sve štete ili rizike.

U slučaju bilo kakve sumnje u vezi instalacije i korištenja uređaja obratite se klijentskom servisu.

 Postrojenje koristite samo u vanjskoj sredini a ne u zatvorenim prostorijama ili prostorijama s nedovoljnim provjetranjem.

Namjenska uporaba

Škare za živu ogradu su namijenjene za rezanje živih ograda i grmlja u vrtovima i uzduž gredica i ograničenih prostora u privatne svrhe u vrtovima oko kuća ili vikendica..

HRVATSKI

Ovaj stroj smije se koristiti samo u navedene svrhe. U slučaju nepoštivanja odredbi opće važećih propisa i uputa navedenih u ovom Naputku za uporabu proizvođač stroja ne snosi nikakvu odgovornost za eventualne štete.

U radnim područjima se pridržavajte lokalnih propisa prevencije od oštećenja i sigurnosne propise.

⚠ OPOZORENIE! Opasnost od ozljeda! Škare za živu ogradu se ne smiju koristiti za košenje trave, tvrdih grana i drveta ili za drobljenje komposnog materijala.

Zahtjevi na osoblje

Prije rukovanja sa strojem korisnik je dužan pažljivo pročitati naputak za uporabu.

Ovaj uređaj nije namijenjen osobama (uključujući djece) sa smanjenim psihofizičkim sposobnostima i sposobnostima osjećanja, odnosno nedostatkom znanja ili iskustava.

Kvalifikacija: Osim detaljnog upoznavanja sa strojem od strane stručnjaka nije potrebna nikakva posebna kvalifikacija..

Minimalna starost korisnika: Sa strojem smiju raditi samo osobe koje su navršile 16 godina. Iznimku predstavljaju samo maloljetne osobe u okviru programa stručne prakse i obrazovanja pod nadzorom voditelja praktične nastave.

Važeće lokalne odredbe mogu odrediti minimalnu starost korisnika kultivatora.

Obuka: Korištenje stroja zahtijeva samo odgovarajuću opću obuku odnosno objašnjenje od strane stručnjaka odnosno postupanje u skladu s naputkom za korištenje stroja. Specijalna obuka nije neophodna.

Sekundarne opasnosti

Unatoč ispravnom korištenju i poštivanju svih sigurnosnih propisa postoji opasnost od ozljeda i šteta pri radu sa strojem.

- Ozljede od posekotina
- Oštećenje sluha
Duže vrijeme u neposrednoj blizini uređaja može oštetiti sluh. Koristiti odgovarajuću zaštitu sluha!
- Oštećenja po zdravlje, koja proizlaze iz vibriranja ruku, pazuha, kada se uređaj ne upotrebljava duže vrijeme ili kada nije pravilno podešen ili pripremljen.

⚠ Rizik od trovanja!

Ispušni plinovi, goriva i maziva su otrovni. Udisanje ispušnih plinova može uzrokovati smrt!

Ne upotrebljavajte stroj u zatvorenom prostoru, gdje se mogu nakupiti opasni gasovi ugljiko monoksida.

⚠ Opasnost od opekotina!

Određeni dijelovi stroja brzo se zagrijevaju. Dodirivanje vrućih dijelova stroja može prouzrokovati opekotine. Uređaj isključite i ostavite ga, da se ohladi.

⚠ Opasnost od eksplozije

Benzin i benzinske pare su lako zapaljive, odnosno eksplozivne.

Električno postrojenje se ni u kom slučaju ne smije koristiti u prostorima s opasnošću od eksplozije u kojima se nalaze zapaljive tečnosti, plinovi i prašina. Gorivo puniti samo, dok je motor ugašen.

Ne skladištite nijedno gorivo u blizini stroja.

Nikada nemojte skladištiti kosilicu s benzinom unutar zgrade u kojoj mogu pare benzina doći u dodir sa otvorenom vatrom ili iskrama.

⚠ Opasnost od požara!**Zabranjeno pušenje i rad s otvorenom vatrom.**

Nikada ne koristite uređaj u blizini lako zapaljivih materija.

Gorivo je veoma zapaljiva tvar.

Gorivo čuvajte isključivo u odgovarajućim spremnicima.

Ne puniti gorivo u uređaj ako se nalazite u blizini otvorene vatre odnosno sa upaljenom cigaretom.

Prije puštanja uređaja napunite gorivo. Ukoliko motor radi ili je još vruć, otvaranje rezervoara i stavljanje goriva je zabranjeno.

Nakon uporabe ostavite stroj najmanje 5 minuta ohladiti, još prije dopunite gorivo.

Vodite računa da gorivo ne iscuri. Ne puštajte motor, ako gorivo iscuri. Uklonite nečistoću sa stroja i spriječite bilo kakve pokušaje pokretanja stroja dok se ne ispare plinovi nastali kad sagorijevanja goriva.

Učvrstite sve poklopce i zatvarače rezervoara za gorivo i drugim otvorima za gorivo.

Rezervoar prazniti samo na otvorenom mjestu

Unatoč poštivanju radnih uputa može da postoji opasnost od skrivenih sekundarnih rizika.

Postupanje u slučaju nužde

Pružite povrijeđenoj osobi prvu pomoć koja odgovara vrsti ozljede i odmah potražite liječničku pomoć. Štitite ozlijeđenu osobu od drugih ozljeda i probajte je smiriti. Za slučaj nesreća i ozljeda na radnom mjestu mora biti na raspolaganju priručna ljekarna za pružanje prve pomoći prema standardu DIN 13164. Upotrebjeni materijal iz priručne ljekarne treba zatim odmah dopuniti. Jako tražite liječničku pomoć, navedite slijedeće podatke:

1. Mjesto nezgode

2. Vrsta nezgode
3. Broj ozlijeđenih osoba
4. Vrsta ozljede

Simboli



Upozorenje/Pažnja!



Za smanjenje opasnosti od ozljeda pročitajte molim upute za rad.



Pri radu uvijek nosite zaštitne naočale!



Koristiti odgovarajuću zaštitu sluha!



Pri radu uvijek nosite zaštitnu kacigu!



Pri radu uvijek nosite sigurnosnu zaštitnu obuću otpornu na presjecanje, s hrapavom potplatom i čeličnom špicom!



Pri radu uvijek nosite zaštitne rukavice!



Polako



Brzo



Korištenje kрана



Prilikom svih radova na uređaju isključite motor skinite priključak sa svjeće.



Opasnost od posjeklina



Opasnost od ozljeda izazvanih letećim česticama.



Osobe u okolnom prostoru moraju se zadržavati na sigurnoj udaljenosti od uređaja (najmanje 10 m).



Upozorenje na vruću površinu!
Opasnost od opekotina!



Upozorenje na opasnost od ozljeda uslijed strujnog udara



Upozorenje od požarno opasnih tvari



UPOZORENJE! Opasnost od eksplozije



Rizik od trovanja!
Postrojenje koristite samo u vanjskoj sredini a ne u zatvorenim prostorijama ili prostorijama s nedovoljnim provjetranjem.



Čuvati od vlage. Stroj ne izlagati kiši.



Zabranjeno pušenje i rad s otvorenom vatrom.



Prije izvođenja bilo kakvih radova na postrojenju ugasite motor.



Ne pritiskati suviše.



Gorivo puniti samo, dok je motor ugašen.



Uporaba primer pumpe



Symbol CE



Čuvati od vlage



Pakiranje mora biti obrnuto prema gore

Sigurnosne Upute

UPOZORENIE

Pročitajte sve sigurnosne upute i preporuke. Greške i nepoštivanje navedenih uputa mogu uzrokovati strujni udar, požar i/ili ozbiljne ozljede. **Sve sigurnosne upute i preporuke sačuvajte za upotrebu u budućnosti.**

Osigurajte da se djeca, ostale osobe i životinje tijekom rada s kosilicom zadržavaju na dovoljnoj udaljenosti. Minimalna sigurnosna udaljenost je 10 m. Koristite prigodnu radnu odjeću ali i čvrstu obuću s

donom koji ne klizi, zaštitne naočale i zaštitu za sluh!

Ne nosite široku odjeću i nakite. Kosu, odjeću i rukavice je neophodno nositi van dohvata pokretnih dijelova, jer bi se mogli zahvatiti za pokretne dijelove. Ne upotrebljavajte uređaj, dok ste bos ili u otvorenim sandalama.

Prilikom blokiranja noževa odmah ugasite motor i otklonite predmet.

Prije početka rada provjerite da li se u a ogradi nalaze strani predmeti npr. žičana ograda itd.

Električna opasnosti, držati najmanje 10 m udaljenosti od nadzemnih vodova.

Prilikom rada držite uređaj čvrsto sa obje ruke i što dalje od svoga tijela.

Tijekom rada sa strojem potrebno je zauzeti siguran i stabilan položaj, naročito prilikom korištenja prijenosnih stepenica ili ljestvica.

Sve dijelove tijela održavajte u sigurnoj udaljenosti od noža. Kada nož radi, ne pokušavajte odstranjivati materijal ili ga držati rukom ako ga siječete. Zaglavljene dijelove otklanjajte samo u slučaju, kada je uređaj ugašen. Uslijed momentalne nepažnje prilikom korištenja škara za živu ogradu može doći do ozbiljnih ozljeda.

Škare za živu ogradu nosite za rukohvat samo u isključenom stanju. Prilikom transporta ili uskladištenja škara za živu ogradu uvijek namjestite štitnik. Temeljito rukovanje s uređajem smanjuje rizik od ozljeda.

Držite stroja za izolirane rukohvate jer nož može doći u kontakt sa skrivenim kablovima/instalacijom. Kontakt noža i oštećenog provodnika može uzrokovati kratak spoj i izazvati električni udar.

Prilikom rada sa aparatom uvijek osigurajte dovoljno osvijetljenje.

⚠ Pazite prilikom hodanja unazad jer se možete spotaknuti!

Iz radnog prostora odmah otklonite odrezane grane/čvorove kako bi se spriječile ozljede.

Gumb za uk./isk. i sigurnosni prekidač nemojte zaključavati.

Uređaj uključite samo ako se nalazi u uobičajenom radnom položaju.

⚠ Prije svakog puštanja kosilice u rad provjerite sve vijčane spojeve i sve druge spojeve kao i čvrstoću, ispravnu zategnutost i laki hod svih pokretnih dijelova kosilice.

⚠ Strogo je zabranjeno otklanjati, demontirati i mijenjati sve zaštitne elemente koji se nalaze na stroju kao i koristiti iste protivno njihovoj namjeni odnosno koristiti zaštitne elemente drugih proizvođača.

⚠ Zabranjena je uporaba uređaja, ako je isti oštećen ili ako su oštećeni njegovi sigurnosni dijelovi. Oštećene i istrošene dijelove zamijenite novima.

Smjesa goriva

Pozor Kod goriva uvijek morate paziti na pravilnu smjesu

Pozor Ne upotrebljavajte staru smjesu, jer dolazi za neko vrijeme do segregacije a poslije toga ne dolazi do pravilna podmazivanja motora.

Ne ostavljajte smjesu duže vreme, tjedne ili mjesec u rezervoaru, jer postoji opasnost da će doći do segregacije.

Uvijek koristite kvalitetno 2-taktno ulje, kako biste spriječili štete na motoru za sagorijevanje.

Štete, do kojih dolazi zbog nepoštivanja gore navedenih alineja ne spadaju u sklop garancije! Isto važi također za štete, koje proizlaze iz opterećenja uređaja!

Mi preporučujemo uporabu jednog aditiva goriva.

Savjet Art.-Nr. 95307 → [f12](#)

Održavanje



Prilikom svih radova na uređaju isključite motor skinite priključke sa svjeće. Pričekajte dok se ne zaustave svi rotirajući dijelovi i dok se kosilica ne ohladi.

Popravke i radove koji nisu navedeni u ovom Naputku, smiju vršiti samo stručno osposobljene ovlaštene osobe.

Koristite samo originalnu opremu i rezervne dijelove.

Stroj a prije svega otvore za prozračivanje moraju biti uvijek čisti. Tijelo stroja nikad ne perite vodom!

Stroj i njegove komponente nemojte čistiti otapalima, zapaljivim i otrovnim tekućinama. Za čišćenje primijenite samo vlačnu krpu. Prije morate biti sigurni da ste izvukli utikač iz strujne utičnice.

Sve pokretne dijelove kosilice podmažite ekološkim

uljem.

Nakon svake uporabe temeljito očistite noževe. Obrišite ih nauljenom krpom ili ih poprskajte sprejem za održavanje metala.

Tupi, savijeni ili oštećeni noževi se moraju odmah zamijeniti.

Samo redovito održavanje i tehnički pregledi mogu osigurati ispravno funkcioniranje pumpe. Nedovoljno ili neodgovarajuće održavanje mogu dovesti do nepredvidivih šteta ili ozljeda.

Prema potrebi možete potražiti spisak rezervnih dijelova na internetnoj stranici www.guede.com.

Uređaj čuvajte na suhom mjestu.

Likvidacija

Naputci za likvidaciju izraženi su ideogramima, koji se nalaze na uređaju odnosno na ambalaži.



Oštećeni ili dotrajali uređaji moraju biti predani u centar za skupljanje otpada ove vrste.

Likvidacija transportne ambalaže

Ambalaža štiti uređaj od oštećenja tijekom prijevoza. Ambalaža se povećinom bira prema ekološkim gledištima i gledištima rukovanja sa otpacima, zato se mogu upotrijebiti za reciklažu. Vraćanje ambalaže za ponovu uporabu smanjuje količinu otpada. Dijelove omotača (npr. npr. folije Styropor®) mogu biti opasne za djecu.

Opasnost od gušenja!

Dijelove ambalaže čuvajte van dosega djece i što prije likvidirajte.

Jamstvo

Garantni rok je 12 mjeseci prilikom industrijske uporabe, a 24 mjeseca za potrošača i počinje na dan prodaje uređaja.

Jamstvo se odnosi isključivo na mane/kvarove uzrokovane zbog mana materijala ili tvorničke greške. U slučaju reklamacije unutar jamstvenog roka neophodno je dostaviti originalni račun kao potvrdu o kupnji, s navedenim datumom prodaje.

Jamstvo ne pokriva kvarove nastale uslijed nestručne upotrebe proizvoda kao što su na primjer preopterećenje, nasilno korištenje, oštećenje uslijed nestručnogeovlaštenog zahvata ili kvarovi nastali u dodiru sa stranim predmetima. Jamstvo ne pokriva niti štete nastale uslijed nepoštivanja naputka za upotrebu i montažu te uobičajeno habanje proizvoda.

Važna informacija za korisnika

Proizvod uvijek vraćajte u originalnoj ambalaži ako je u pitanju servis u sklopu garancije. Pomoću ove bezbjednosne mjere učinkovito spriječite oštećenje prilikom transporta i njegovog spornog rješavanja. Uređaj je optimalno zaštićen samo, kada se nalazi u originalnoj ambalaži, čime se osigurava tekuća obrada.

Servis

Imate li tehnička pitanja? Želite podnijeti reklamaciju? Potrebni su Vam rezervni dijelovi ili naputak za upotrebu? Na našem homepage www.guede.com u sekciji Servis ćemo Vam pomoći, brzo i bez nepotrebnog papirologije. Molimo Vas da nam pomognete pomoći Vam. Radi jednostavne identifikacije Vašeg stroja u slučaju podnošenja reklamacije, potreban nam je serijski broj proizvoda, broj za narudžbu te godina proizvodnje. Svi ovi podaci navedeni su na tip-skoj pločici stroja. Kako biste imali ove podatke uvijek pri ruci, upišite ih, molim, u dole navedena polja.

Serijski broj
Broj za narudžbu
Godina proizvodnje

Tel.: +49 (0) 79 04 / 700-360
 Fax: +49 (0) 79 04 / 700-51999
 E-Mail: support@ts.guede.com









Plan tehničkih pregleda i održavanja

Pravila redovitog održavanja		Prije svakog puštanja u pogon	Poslije svakog stavljanja van pogona	Nakon 1 mjeseca	Nakon 12 mjeseca	Nakon 24 mjeseca
Zračni filtar	Kontrola	✓				
	Zamijena				✓	
Svijeća za paljenje	Kontrola				✓	
	Očistiti				✓	
	Zamijena					✓
Nož za rezanje	Očistiti		✓			
	Podmazivanje		✓			
Prijenosnik Kapa mazalice	Podmazivanje				✓	

Utvrđivanje kvarova

Kvar	Uzrok	Način uklanjanja
Motor se ne pali	Rezervoar je prazan/Premalo goriva	Dodajte gorivo. → f3
	Niste koristili čok	Upotrebite čok → f4
	neispravno gorivo, skladištenje bez pražnjenja rezervoara benzina, neispravna vrsta benzina	Ispraznite rezervoar goriva i karburator. Doliti novo gorivo.
	Onečišćena svijeća za paljenje (višak ugljika na elektrodama), prevelika udaljenost elektroda.	Svijeću za paljenje očistite, provjerite termičku vrijednost svječiće, prema potrebi je zamijenite, podesite 0,6-0,8 mm → f9
	Svijećica je mokra ili prljava od benzina (prezasićen motor).	Svijeću opet vratite na njeno mjesto. → f9
Motor nema najveću snagu	Onečišćena svijeća za paljenje (višak ugljika na elektrodama), prevelika udaljenost elektroda.	Svijeću za paljenje očistite, provjerite termičku vrijednost svječiće, prema potrebi je zamijenite, podesite 0,6-0,8 mm → f9
	Onečišćeni zračni filtar	Očistite zračni filtar ili ga zamijenite novim → f10
	Loša smjesa goriva (prevelika količina ulja)	Dodajte gorivo. → f3

Технически данни

НОЖИЦА ЗА ЖИВ ПЛЕТ		GMH 550
	Заявка №	93997
	Съдържание	25,4 ccm
	Мощност на мотора	0,75 kW/1 PS
	Макс. обороти на двигателя	8500 min ⁻¹
	Скорост на ножа	2000 min ⁻¹
	Обем на резервоара	0,6 l
	Разход на гориво	1,1 l/h
	Горивна смес	40:1
	Дължина на гредата	590 mm
	Дължина на рязане	510 mm
	Макс. дебелина на рязането	26 mm
	Тегло	5,3 kg
Данни за шум		
	Ниво на звукова мощност L _{PA} ¹⁾	89,3 dB (A)
	Измерено ниво на звукова мощност L _{WA} ²⁾	103,6 dB (A)
	Измерено според ¹⁾ EN ISO 10517; ²⁾ 2000/14/ EG; Несигурност K = 3 dB (A)	
	Да се носи предпазно средство за слуха!	
Данни за вибрациите		
	Стойност на вибрационните емисии a _n	10,23 m/s ²
Общи стойности на вибрациите (Векторен сбор на три посоки) на одређени начин osigurano EN ISO 10517		
Несигурност K = 1,5 m/s ²		

ВНИМАНИЕ: Нивото на шума ще се промени в зависимост от използването на електроинструмента и в някои случаи може да надвишава посочената в тези указания стойност.

Нивото на вибрациите може да се използва за взаимно сравнение на електрическите уреди.

Подходящ е и за временна оценка на вибрационното натоварване.

Заради точното отгатване на натоварването от вибрации в течение на определено работно време би трябвало да се вземат в предвид също времената, в които уреда е изключен или работи, но в действителност не е използван. Това може значително да намали обема на натоварване от вибрации в течение на цялото работно време.

Определете допълнителни мерки за безопасност за предпазване на обслужването пред въздействията на вибрации като например: техническа поддръжка на електрическите инструменти и уреди, поддръжане на температурата на ръцете, организация на работните процеси.



Използвайте помпата едва след като внимателно сте прочели и разбрали упътването за обслужване. Запознайте се с управляващите елементи и правилната употреба на уреда. Спазвайте всички инструкции за безопасност посочени в упътването. Дръжте се отговорно спрямо трети лица.

Обслужващия отговаря за злополуки или опасности спрямо трети лица.

Ако имате съмнения относно свързването и обслужването на уреда, обърнете се към клиентски сервиз.



Използвайте уреда само навън, никога не го използвайте в затворени или лошо проветривани помещения.

Използване в съответствие с предназначението

Ножиците за жив плет са предназначени за рязане на жив плет и храсти в частната градина на къщата или за хоби в градината.

Този уред може да се използва по предназначение само както е посочено. При неспазване на разпоредбите от общо валидните предписания и разпоредби от това упътване производителя не може да се вини за възникнали щети

В работната област спазвайте местните разпоредби за предотвратяване на злополуки и правилата за безопасност.

⚠ ВНИМАНИЕ! Опасност за злополука!
Ножиците за жив плет, не трябва да се използват за рязане на трева, клони и твърда дървесина или за раздробяване на материала в компост.

Изисквания за обслужване

Преди употреба на уреда обслужващия трябва внимателно да прочете упътването за обслужване.

Този уред не е предназначен за употреба от лица (включително деца) с намалени физически, сетивни или умствени способности, или с липса на знания или опит.

Квалификация: Освен подробно поучение от специалист за използването на уреда не е необходима никаква специална квалификация.

Минимална възраст: С уреда могат да работят само лица, които са навършили 16 години. Изключения прави използването на непълнолетни само, ако това става по време на професионалното обучение с цел постигане на умение под надзора на обучаващото лице.

Местните разпоредби могат да определят минималната възраст на потребителя.

Обучение: Използването на уреда изисква само съответно поучаване от специалист, респ. упътване за обслужване. Специално обучение не е необходимо.

Остатъчни опасности

Дори, когато се използва правилно и се спазват всички правила за безопасност, все още могат да съществуват остатъчни рискове.

- Нараняване от порязвания
- Увреждане на слуха
Продължителен престой в непосредствена близост до работещия уред може да причини увреждане на слуха. Да се носи предпазно средство за слуха!
- Увреждане на здравето вследствие на вибрации на ръцете и рамената, когато устройството се използва продължително време или не се използва правилно и разчетено.

⚠ Опасност от отравяне!

Изгорелите газове, горивата и смазочните материали са токсични. Вдишването на изгорели газове може да бъде смъртоносно!

Не работете с машината в затворени пространства, където могат да се натрупат опасни газове, въглероден оксид.

⚠ Опасност за нараняване!

Някои части на машината по време на работа се загреват силно.

Докосването на горещите части на машината може да причини изгаряния.

След приключване на работа оставете устройството най-напред да изстине.

⚠ Опасност от експлозия

Бензина и бензиновите изпарения са лесно запалими респ. избухливи.

Не работете с уреда в среда застрашена от експлозии, в която се намират запалими течности, газове или прах.

Зареждайте мотора само в изключено състояние.

Не съхранявайте никакво гориво в близост до устройството.

Никога не съхранявайте устройството с бензин в резервоара вътре в сградата, в която евентуално могат да възникнат изпарения от бензин, евентуално до контакт с отворен огън или искри.

⚠ Опасност от пожар!**Забранено е пушенето и отворен огън.**

Никога не работете с уреда в среда с лесно запалими материали.

Горивото е лесно запалимо.

Съхранявайте горивото само в подходящи съдове.

Машината може да се зарежда само навън и не в близост до отворен пламък респ. запалени цигари.

Зареждайте преди пускане на машината. Когато машината е в движение или е още гореща, не може да се зарежда нито да се отваря капачката на резервоара.

След употреба оставете уреда минимум 5 минути да изстине преди да добавяте гориво.

Погрижете се горивото да не претече. Ако горивото претече, мотора не трябва да се пуска. Отстранете замърсеното място от уреда и избегнете всякакъв опит за стартиране, докато не се изпарят парите на горивото.

Закрепете отново всички капаци и капачки на резервоара за гориво и на резервоарчетата за гориво.

Изпразнете резервоара за гориво само навън на открито.

Дори и при спазване на ръководството за експлоатация могат да съществуват остатъчни рискове.

Поведение в случай на беда

Окажете при злополука съответната първа помощ и повикайте колкото се може по бързо квалифицирана медицинска помощ. Предпазете пострадалия от други злополуки и го успокойте. Заради евентуална злополука на работното място трябва винаги да има под ръка аптечка за първа помощ според DIN 13164. Материала, който вземете от аптечката трябва да бъде допълнен веднага. Ако искате помощ, посочете тези данни:

1. Място на злополуката
2. Вид на злополуката
3. Брой на ранените
4. Вид нараняване

Символи

Предупреждение/ внимание!



За да намалите риска от нараняване, прочетете инструкциите за експлоатация.



Носете предпазни очила!



Да се носи предпазно средство за слуха!



Носете предпазна каска!



Носете безопасни обувки със защита против прерязване, груба подметка и стоманен връх!



Носете предпазни ръкавици!



Бавно



Бързо



Използване на кран



Преди всякакви работи по мотора изключете мотора и извадете лулата на запалващата свещ.



Предупреждение за порезни наранявания



Предупреждение за отлитаци предмети



Дръжте близкостоящите лица на безопасно разстояние от машината (мин. 10 м)



Пазете се от горещи повърхности!
Опасност за нараняване!



Предупреждение за опасно електрическо напрежение



Предупреждение от запалими материали



ВНИМАНИЕ! Опасност от експлозия



Опасност от отравяне!
Използвайте уреда само навън, никога не го използвайте в затворени или лошо проветривани помещения.



	Пазете пред влага. Не излагайте машината на дъжд.
	Забранено е пушенето и отворен огън.
	
	Преди всяка работа върху уреда изключете мотора.
	Не натискайте прекалено
	Зареджайте мотора само в изключено състояние.
	Употреба на „Primer“-помпа
	CE символ
	Пазете пред влага
	Опаковката трябва да бъде насочена нагоре

Указания За Безопасност

ВНИМАНИЕ

Прочетете всички указания и инструкции за безопасност. Грешки при спазване на долу посочените указания могат да доведат до токов удар, пожар и/или сериозни злополуки. **Съхранявайте всички указания и инструкции за безопасност за бъдеща употреба.**

По време на използване на уреда дръжте децата и останалите лица и животни на безопасно разстояние. Минималното безопасно разстояние представлява 10м.

Носете подходящо работно облекло, като здрави обувки с неплъзгащи подметки, предпазни очила и антифони!

Не носете широки дрехи или бижута. Косата, дрехите и ръкавиците трябва да бъдат далеч от движещите се части, тъй като те могат да бъдат уловени в движещите се части. Не използвайте устройството, когато ходите бос или носите

отворени сандали.

При блокиране на ножовете, незабавно изключете уреда и след това извадете предмета.

Преди работата проверете, дали не са на/в оградата скрити предмети, напр. телени огради.

Електротехника опасност, дръжте на разстояние най-малко 10 м от въздушни линии.

По време на работа дръжте уреда здраво с двете си ръце и на разстояние от тялото си.

Когато машината работи е необходимо винаги да се заеме безопасна и солидна позиция, особено при използване на стъпала или стълба.

Пазете всички части на тялото си на безопасно разстояние от острието. Когато ножът работи, не се опитвайте да премахвате нарязания материал или да държите материала, който трябва да се реже. Заседналите изрезки, отстранявайте само когато уреда е изключен. Моментна разсеяност при работа с ножицата за жив плет може да доведе до сериозни наранявания.

Носете ножицата за жив плет за дръжката, с изключено острие. При транспортиране или съхранение на ножиците за жив плет винаги поставяйте предпазния капак. Внимателното боравене с уреда намалява риска от нараняване с нож.

Дръжте машината за изолираната ръкохватка, защото режещия нож може да влезе в контакт със скрити кабели / линии. Контакт на режещия нож с проводник под напрежение може да постави металните части на уреда под напрежение и да причини токов удар.

По време на работа с уреда винаги осигурете достатъчно осветление, респ. добри светлинни условия.

 Бъдете внимателни при ходене назад, съществува опасност от спъване!

Незабавно премахнете отрязаните клонове / клонки от работното място, за да се избегне нараняване.

Превключвателят за включване/изключване и ключът за безопасност не трябва да се заключават.

Работете с машината само когато е в нормално работно положение

 Преди всяко пускане в действие проверете всички винтови и щепселни връзки, и също предпазните съоръжения от гледна точка на здравина и правилно затягане и лекота на движение на всички подвижни части.

 Строго е забранено да се демонтират, изменят и да се използват в противоречие с предназначението предпазните съоръжения, които се намират на машината или да се закрепват предпазни съоръжения от други производители.

 Уреда не може да се използва, когато е повреден или са дефектни съоръженията за безопасност. Сменете износените и повредените части.

Горивна смес

Внимание! При горивото непременно да се спазва правилното съотношение на сместа.

Внимание! Да не се използва стара горивна смес, защото с течение на времето сегрегира и вече няма да бъде гарантирано смазването на двигателя.

Не оставяйте сместа продължително време, седмици или месеци в резервоара, защото и тук има опасност, че ще сегрегира.

Използвайте само качествено 2-тактово масло, с това ще предотвратите повреда на двигателя с вътрешно горени.

Повреди, произтичащи от неспазването на някои от горе посочените точки, не спадат в гаранционните претенции! Същото важи за щети, причинени от претоварване на устройството!

Препоръчваме употребата на добавка в горивото.

Указание Артикул No. 95307 → 

Поддръжка



Преди всякакви работи по мотора изключете мотора и извадете лулата на запалващата свещ. Изчакайте, докато спрат всички въртящи части и мотора изстине.

Ремонти и работи, които не са описани в това упътване, може да извършва само квалифициран оторизиран персонал.

Да се използват само оригинални аксесоари и оригинални резервни части.

Поддържайте машината, особено вентилационните отвори, винаги в чисто състояние. Никога не пръскайте корпуса на машината с вода!

Не почиствайте машината с разтворители и леснозапалими или отровни течности. За целта използвайте единствено леко навлажнена кърпа,

но едва след като сте се уверили, че щепселът е изваден от електрическия контакт.

Обслужете всички подвижни части с екологично масло.

След всяка употреба, старателно почистете жънещата летва. Избършете я кърпа, напоена с масло или я напърскайте със спрей за поддръжка на метали.

Тъпи, изкривени или повредени остриета трябва да се сменят незабавно.

Само редовно поддържан и обслужван уред може да бъде задоволително помагало. Недостатъчната поддръжка и грижа може да доведе до неочаквани инциденти и злополуки.

В случай на необходимост ще намерите списък на резервните части на интернет страницата www.guede.com.

Съхранявайте уреда на сухо място.

Ликвидация

Инструкциите за ликвидация произтичат от пиктограмите, които са разположени на уреда или опаковката.



Дефектни и/или ликвидирани уреди трябва да се предадат в съответните пунктове за събиране.

Ликвидация на транспортната опаковка

Опаковката предпазва уреда от увреждане по време на транспортиране. Опаковъчните материали обичайно са избрани според екологично приемливи критерии за боравене с отпадъци, и затова могат да се рециклират. Връщането на опаковката в общението на материали пести суровини и намалява появата на отпадъци. Части от опаковката (напр. фолио, стиропор *) могат да бъдат опасни за децата.

Риск от задушаване!

Съхранявайте части от опаковката извън достъпа на деца, и ликвидирайте колкото е възможно най-бързо.

Гаранция

Гаранционния срок представлява 12 месеца при промишлена употреба, 24 месеца за потребители и започва от деня на закупуване на уреда.

Гаранцията се отнася изключително за недостатъци причинени поради дефекти на материала или фабрични дефекти. При упражняване на рекламации в гаранционния срок приборите оригинален документ от закупуването с дата на покупката

От право на гаранция са изключени

непрофесионална употреба като напр. претоварване на уреда, употреба със сила, увреждане от чуждо лице или от чужд предмет. Неспазване на упътването за употреба и упътването за монтаж и нормалното износване също са изключени от гаранция.

Важни информации за клиента.

Предупреждаваме, че връщането по време на гаранционния срок или и след гаранционния срок е необходимо винаги да се извърши в оригинална опаковка. С тази мярка ще се избегне излишното увреждане по време на транспортиране и неговото често спорно уреждане. Устройството е защитено оптимално само в оригиналната опаковка, и така е осигурена плавна преработка.

Сервиз

Имате ли технически въпроси? Рекламации? Необходими ли Ви са резервни части или упътване за обслужване? На нашите страници www.guede.com в отдел Сервиз ще Ви помогнем бързо и без излишна бюрокрация. Помогнете ни, моля, за да можем да Ви помагаме. За да можем да идентифицираме Вашия уред в случай на рекламация, ни е необходимо да знаем неговия сериен номер, номера на продукта и година на производство. Всички тези данни ще намерите на типовата табелка. За да ги имате под ръка постоянно, запишете ги, моля, тук.

Сериен номер

Номер на продукта:

Година на производство

Tel.: +49 (0) 79 04 / 700-360

Fax: +49 (0) 79 04 / 700-51999

E-Mail: support@ts.guede.com









План на прегледи и поддръжка

Редовен период за поддръжка		Преди всяко пускане в действие	Преди всяко премахване от работа	след 1 месец	След x месеца	След x месеца
Въздушен филтър	Контрол	✓				
	Смяна				✓	
Запалваща свещ	Контрол				✓	
	Почистете				✓	
	Смяна					✓
Ножова/косяща летва	Почистете		✓			
	Смазване		✓			
Предавки Пробка	Смазване				✓	

Търсене на повреди

Повреда	Причина	Отстраняване
Мотора не стартира	Празен резервоар/Недостиг на гориво	Допълнете гориво → ³
	Не е била използвана ръчната газ	Използвайте ръчната газ → ⁴
	Неизправно гориво, съхранение без източване на резервоара за гориво, неподходящ вид гориво	Източете резервоара и карбуратора. Налейте пресен бензин.
	Замърсена запалваща свещ, (остатък от нагар на електродите), прекалено голямо разстояние между електродите.	Почистете свеща, проверете топлинната стойност на свеща, евент. сменете свеща, регулирайте 0,6-0,8 мм → ⁹
	Запалващата свещ е навлажнена от бензина (задавен мотор)	Подсушете запалващата свещ и я монтирайте отново. → ⁹
Моторът не работи на максимална мощност	Замърсена запалваща свещ, (остатък от нагар на електродите), прекалено голямо разстояние между електродите.	Почистете свеща, проверете топлинната стойност на свеща, евент. сменете свеща, регулирайте 0,6-0,8 мм → ⁹
	Замърсен въздушен филтър	Почистете или сменете въздушния филтър → ¹⁰
	Лоша смес на горивото (прекалено много масло)	Допълнете гориво → ³

Date Tehnice

FOARFECĂ DE GARD VIU		GMH 550
	Comandă nr.	93997
	Volum	25,4 ccm
	Putere motor	0,75 kW/1 PS
	Turații maxime motor	8500 min ⁻¹
	Viteză lamă	2000 min ⁻¹
	Volumul rezervorului	0,6 l
	Consum de combustibil	1,1 l/h
	Mix de combustibili	40:1
	Lungimea grindei	590 mm
	Lungimea secțiunii	510 mm
	Grosimea max. a lanțului	26 mm
	Greutate	5,3 kg
Date privind zgomotul		
	Nivelul presiunii acustice L _{pA} ¹⁾	89,3 dB (A)
	Nivel măsurat al puterii sunetului L _{WA} ²⁾	103,6 dB (A)
Măsurat conform ¹⁾ EN ISO 10517; ²⁾ 2000/14/ EG; Nesiguranță K = 3 dB (A)		
	Purtați căști de protecție a auzului	
Date despre vibrații		
	Valoarea emisiilor de zgomot a _h	10,23 m/s ²
Valori totale ale vibrațiilor (Sumă vectorială a trei direcții) съответно намерено EN ISO 10517		
Nesiguranță K = 1,5 m/s ²		

AVERTISMENT: Nivelul real de oscilații se va putea modifica în funcție de tipul și modul de întrebuințare a sculei electrice față de valorile prezentate în aceste instrucțiuni.

Nivelul de vibrații poate fi folosit pentru o comparație reciprocă a aparatelor electrice

El se pretează și pentru o evaluare preliminară a solicitării la vibrații.

Pentru o evaluare exactă a solicitării la vibrații în cursul unui anumit program de lucru, ar trebui avute în vedere și perioadele de timp în care utilajul este deconectat sau este în funcțiune dar în realitate nu este solicitat. Aceasta poate reduce în mod însemnat volumul de solicitare cu vibrații pe întreaga perioadă a programului de muncă.

Stabiliți măsuri suplimentare de securitate pentru protecția personalului de deservire împotriva efectelor vibrațiilor, ca de ex. întreținerea sculelor și aparatelor electrice, întreținerea temperaturii mâinilor, organizarea proceselor de muncă.



Utilizați pompa abia după ce ați citit cu atenție și ați înțeles modul de operare. Faceți cunoștință cu elementele de comandă și utilizarea corectă a utilajului. Respectați toate instrucțiunile de securitate cuprinse în manual. Comportați-vă cu responsabilitate față de terțe persoane.

Personalul de deservire este responsabil de accidentele sau periclitarea persoanelor terțe.

Dacă aveți dubii referitor la conectarea și operarea utilajului, apălați la serviciul pentru clienți.

 Folosiți utilajul numai în mediu extern, niciodată în spații închise sau prost aerisite.

Utilizare conform destinației

Foarfece pentru garduri vii este destinată toaletării gardurilor vii și a arbuștilor din grădinile private sau în grădina hobby.

Această instalație se poate utiliza numai în scopul

prezentat. Nerespectând prevederile din prescripțiile și instrucțiunile general valabile cuprinse în prezentul manual, producătorul nu poate fi răspunzător de daunele survenite.

Respectați reglementările locale de prevenire a accidentelor și reglementările de securitate în zona în care lucrați.

⚠️ AVERTISMENT! Pericol de accidentare!
Foarfeca pentru garduri vii nu poate fi folosită la tăierea ierburilor, a crengilor și lemnului tare sau pentru mărunțirea materialului de compostat.

Exigențe la adresa operatorului

Operatorul trebuie ca, înainte de a folosi utilajul, să citească cu atenție modul de operare.

Acest utilaj nu este destinat folosirii de către persoane (inclusiv copii) cu capacități fizice, senzitive sau psihice reduse, sau care nu posedă cunoștințe sau experiență suficiente.

Calificare: În afară de o instruire amănunțită din partea unui specialist, nu este necesară nici o altă calificare specială pentru deservirea prezentului utilaj.

Vârsta minimă: Utilajul poate fi operat numai de persoane care au împlinit vârsta de 16 ani. Excepție o fac minorii în cadrul pregătirii lor profesionale pentru a obține deprinderi, aceasta doar sub supravegherea instructorului.

Reglementările locale pot stabili vârsta minimă a utilizatorului.

Instructaj: Utilizarea aparatului necesită numai o instruire adecvată din partea unui specialist, respectiv de modul de operare. Un instructaj special nu este necesar.

Pericole remanente Pericole remanente

Chiar cu o utilizare corectă și respectând toate prescripțiile de siguranță, mai pot exista riscuri reziduale.

- Rănire prin tăiere
- Deteriorarea auzului
A sta o perioadă îndelungată în imediata apropiere a utilajului în funcțiune poate duce la deteriorarea auzului. Purtați căști de protecție a auzului
- Afectarea sănătății rezultată ca urmare a vibrațiilor mâinilor și a brațelor în cazul utilizării instalației o perioadă îndelungată sau când lipsește o conducere și o evaluare reglementare. Afectarea sănătății rezultată ca urmare a vibrațiilor mâinilor și a brațelor în cazul utilizării instalației o perioadă îndelungată sau când lipsește o conducere și o evaluare reglementare.

⚠️ Pericol de intoxicare!

Gazele de eșapament, carburanții și lubrifianții sunt toxici. Inhalarea gazelor de eșapament poate fi mortală!

Nu operați utilajul într-un spațiu închis, unde se pot acumula gaze periculoase de monoxid de carbon.

⚠️ Pericol de arsuri!

Unele piese ale utilajului se încălzesc puternic în timpul funcționării.

Contactul cu părțile fierbinți ale utilajului pot provoca arsuri

După încheierea operării, lăsați mai întâi utilajul să se răcească.

⚠️ Pericol de explozie

Benzina și vaporii de benzină sunt extrem de inflamabili, respectiv explozivi.

Nu lucrați cu utilajul într-un mediu cu pericol de explozie, în care se află lichide inflamabile, gaze sau praf.

Alimentați motorul numai în stare deconectată

Nu depozitați nici un fel de combustibil în apropierea utilajului.

Nu depozitați niciodată utilajul cu benzină în rezervor în interiorul unei clădiri în care, eventual, vaporii de benzină ar putea veni în contact cu foc deschis sau cu scântei.

⚠️ Pericol de incendiu!

Este interzis fumatul și focul deschis.

Nu operați niciodată utilajul în preajma materialelor inflamabile.

Carburantul este foarte inflamabil.

Păstrați carburanții numai în recipiente adecvate.

Utilajul poate fi alimentat numai afară și nu în apropierea focului deschis, respectiv în preajma țigărilor aprinse.

Alimentați înainte de a porni utilajul. Este interzisă alimentarea cu combustibil sau deschiderea capacului rezervorului cu motorul în funcțiune sau cu motorul ferbinte.

După operare, lăsați utilajul cel puțin 5 minute să se răcească înainte de a completa combustibilul.

Fiți atenți să nu revărșați combustibil. Dacă totuși acesta s-a revărsat, nu porniți motorul. Curățați pe utilaj locul murdărit și împiedicați orice încercare de a porni utilajul înainte de a se evapora tot combustibilul revărsat.

Fixați din nou toate protecțiile și închizătoarele de pe rezervorul de combustibil și de pe rezervoarele mici de combustibil.

Goliți rezervorul de combustibil numai în aer liber.

Chiar dacă se respectă modul de operare, mai pot exista încă riscuri reziduale.

Comportament în cazuri extreme

Acordați rănitului primul ajutor și chemați într-un timp cât mai scurt ajutorul calificat al medicului. Păziți rănitul de alte accidente, și calmați-l. În cazul unui eventual accident, la locul de muncă trebuie să se găsească întotdeauna la îndemână o trusă medicală de prim-ajutor, conform normei DIN 13164. Materialul pe care îl veți consuma din trusa medicală trebuie completat imediat. În caso di richiesta del pronto soccorso comunicare le seguenti informazioni:

1. Locul accidentului
2. Tipul accidentului
3. Numărul răniților
4. Tipul rănirii

Simboluri



Avertisment/atenție!



Pentru a reduce riscul de rănire, citiți cu atenție modul de operare.



Purtați ochelari de protecție!



Purtați căști de protecție a auzului



Purtați cască de protecție!



Purtați încălțăminte de securitate cu protecție împotriva tăierii, cu talpă aspră și vârf de oțel!



Purtați mănuși de protecție!



Încet



Repede



Utilizarea macaralei



Înainte de toate lucrările pe motor, opriți motorul și deconectați bujia.



Avertisment împotriva rănirilor prin tăiere



Avertizare împotriva obiectelor proiectate.



Țineți la distanță sigură persoanele din jur (min. 10m)



Atenție la suprafețele fierbinți!
Pericol de arsuri!



Avertisment împotriva pericolului tensiunii electrice



Avertizare de materiale inflamabile



ATENȚIE! Pericol de explozie



Pericol de intoxicare!
Folosiți utilajul numai în mediu extern, niciodată în spații închise sau prost aerisite.



Ocroțiți de umezeală. Nu expuneți utilajul ploii.



Este interzis fumatul și focul deschis.



Înainte oricărei lucrări pe utilaj, deconectați motorul.



Nu apăsați prea tare



Alimentați motorul numai în stare deconectată



Utilizare pompă primară



simbol CE



Ocroțiți de umezeală



Direcția de amplasare a ambalajului - în sus

Instrucțiuni De Securitate



AVERTISMENT

Citiți toate instrucțiunile de securitate Erori în respectarea instrucțiunilor de mai jos pot duce la electrocutare, incendii și/sau accidente grave **Păstrați toate instrucțiunile de securitate pentru o utilizare ulterioară**

Țineți copiii și alte persoane, precum și animalele, la o distanță sigură de aparatul în funcțiune. Distanța minimă de siguranță este de 10 m.

Purtați echipament de lucru adecvat, ca de ex. încălțăminte solidă cu talpă antiderapantă, ochelari de protecție și protecții ale auzului!

Nu purtați haine largi sau bijuterii. Părul, îmbrăcămintea și mânușile nu trebuie să fie în raza de acțiune a părților în mișcare, pentru că ar putea fi prinse de părțile în mișcare. Nu operați utilajul atunci când sunteți desculț sau sunteți încălțat cu sandale deschise.

Când se blochează cuțitele, deconectați imediat utilajul, abia după aceea înlăturați obiectul.

Înainte de începerea lucrului verificați dacă pe/in gard nu se află obiecte ascunse, de ex. garduri de sârmă.

Pericol electrocutare, cel puțin 10 metri depărtare de firele de deasupra.

În timpul lucrului țineți utilajul temeinic cu ambele mâini și la distanță de propriul corp.

În timpul funcționării utilajului trebuie luată întotdeauna o poziție sigură și fermă, în deosebi atunci când se utilizează scara.

Mențineți toate părțile corpului la distanță sigură de cuțit. Nu încercați să înlăturați bucăți de material tăiat sau să țineți materialul care trebuie tăiat, cu cuțitul în funcțiune. Înlăturați bucățile prinse numai cu utilajul deconectat. Un moment de neatenție atunci când folosiți foarfeca pentru gard viu poate avea ca urmare accidentări grave.

Purtați de mâner foarfeca pentru gard viu, cu lama cuțitului deconectată. Aplicați întotdeauna capacul de protecție pe perioada transportului sau depozitării dispozitivului pentru gard viu. O manipulare atentă cu utilajul, reduce riscul de accidentare cu cuțitul.

Țineți sculele mașinii de mâner izolate întrucât lama de tăiere poate veni în contact cu cablurile/ liniile de alimentare ascunse. Contactul lamei de tăiere cu un conductor viu poate pune sub tensiune părțile de metal și să provoace un șoc electric.

Asigurați-vă o iluminare suficientă, respectiv condiții de iluminare bună atunci când lucrați cu utilajul.

⚠ Atenție la mersul înapoi, pericol de împiedicare!

Înlăturați imediat din spațiul de lucru crengile odurile

retezate, veți evita astfel accidentările.

Este interzis a se bloca întrerupătorul și comutatorul de siguranță.

Porniți utilajul numai când se află în poziție normală de lucru.

⚠ Înaintea fiecărei puneri în funcțiune, controlați toate îmbinările telescopice și cele cu șuruburi ca și instalațiile de protecție, dacă sunt suficient de solide și strânse reglementar ca și ușurința de mișcare a părților mobile.

⚠ Este strict interzisă demontarea, modificarea sau utilizarea contrar destinației a tuturor instalațiilor de protecție de pe utilaj, ca și montarea instalațiilor de protecție ale altor producători.

⚠ Nu folosiți utilajul dacă este deteriorat sau dacă sunt defecte instalațiile de protecție. Înlocuiți piesele uzate și deteriorate.

Mix de combustibili

Atenție! La combustibil aveți în vedere neapărat raportul corect al amestecului .

Atenție! Nu folosiți un amestec de combustibil vechi, cu timpul acest va segrega și nu va mai asigura lubrifierea motorului.

Nu lăsați amestecul în rezervor o perioadă îndelungată, săptămâni sau luni de zile, și aici există pericolul de segregare.

Folosiți numai un ulei de calitate pentru agregate în 2 timpi, veți evita astfel daune la motorul cu ardere internă.

Daunele rezultate din nerespectarea unuia din punctele de mai sus nu fac parte din garanție! Același lucru este valabil și pentru daunele rezultate ca urmare a suprasolicitării utilajului!

Recomandăm folosirea unui aditiv de combustibil.

Sfat Nr. art. 95307 → 

Întreținere



Înainte de tuturor lucrărilor pe motor, opriți motorul și deconectați bujia. Așteptați ca toate piesele în rotație să se oprească și să se răcească utilajul.

Reparațiile și lucrările care nu sunt descrise în prezentul manual pot fi efectuate numai de personal calificat și autorizat .

Utilizați numai accesorii și piese de schimb originale. Întreține utilajul în stare curată, în special orificiile de aerisire. Nu stropiți niciodată cu apă corpul utilajului! Nu folosiți solvenți, lichide inflamabile sau toxice pentru curățarea pistolului. Utilizați în acest scop o cârpă umedă; verificați mai întâi ca ștecărul să fie scos din priză.

Tratați toate piesele mobile cu ulei ecologic.

După fiecare utilizare curățați bara de cosire. Ștergeți-o cu o cârpă muiată în ulei sau aplicați un spray pentru tratarea metalelor.

Lamele teșite, îndoite sau deteriorate trebuie înlocuite imediat.

Nu mai un utilaj întreținut și îngrijit cu regularitate poate fi de un ajutor real. Întreținerea și grija insuficientă de utilaj poate duce la accidente neprevăzute.

În caz de necesitate, veți găsi lista pieselor de schimb pe pagina www.guede.com.

Depozitați utilajul într-un loc uscat.

Lichidare

Instrucțiunile pentru lichidare rezultă din pictografele amplasate pe utilaj sau ambalaj.



Aparate defecte și /sau lichidate trebuie să fie predate la punctele de colectare corespunzătoare.

Lichidarea ambalajului de transport

Ambalajul protejează utilajul în timpul transportului împotriva deteriorărilor. Materialele de ambalaj sunt alese de regulă în funcție de aspecte ecologice plauzibile și de modul de lichidare, de aceea acestea pot fi reciclate. Inapoierea ambalajelor în circuitul de materiale economisește materiile prime și reduce cheltuielile pentru lichidarea deșeurilor. Părți ale ambalajului (de ex. folie, stiropor®) pot prezenta pericol pentru copii. Asigurați ca copiii să nu aibă acces la aceste părți ale ambalajului și lichidați-le cât mai repede.

Pericol de asfixiere!

Asigurați ca copiii să nu aibă acces la aceste părți ale ambalajului și lichidați-le cât mai repede.

Garanție

Perioada de garanție de 12 luni la o utilizare industrială, 24 de luni pentru consumatori, începând cu data achiziției aparatului.

Garanția se referă în exclusivitate la defecțiunile provocate de defectele de material sau de producție. La reclamația în perioada de garanție trebuie prezentat documentul de achiziție original, cu data vânzării.

Garanția nu ia în considerare utilizarea neprofesională, ca de ex. suprasolicitarea utilajului, utilizarea forțată,

defectarea prin intervenție străină sau cu obiecte străine. Nerespectarea modului de utilizare și de montaj ca și uzura normală de asemenea nu intră în garanție.

Informații importante pentru client

Atragem atenția că inapoierea utilajului în timpul perioadei de garanție și după aceasta trebuie efectuată numai în ambalajul original. Această măsură este luată pentru a se evita deteriorarea inutilă în timpul transportului și soluționarea deseori controversată a acesteia. Utilajul este protejat în mod optim numai în ambalajul original, astfel este asigurată și soluționarea rapidă și fără piedici a reclamației.

Service

Aveți întrebări de ordin tehnic? Reclamații? Aveți nevoie de piese de schimb sau de manualul de operare? Pe site-ul nostru www.guede.com, la secția de Servis vă vom ajuta în mod rapid și nebirocratic. Vă rugăm să ne ajutați să vă ajutăm. Pentru ca utilajul dvs. să poată fi identificat în caz de reclamație, avem nevoie de numărul seriei, numărul comenzii și de anul de producție. Toate aceste date le veți găsi pe plăcuța de tip. Pentru ca toate aceste date să fie mereu la îndemână, vă rugăm să le notați mai jos.

Nr. serie:

Nr. comandă:

An de producție:

Tel.: +49 (0) 79 04 / 700-360

Fax: +49 (0) 79 04 / 700-51999

E-Mail: support@ts.guede.com









Plan de verificări și întreținere

Perioadă regulată de întreținere		Înainte de fiecare puneri în funcțiune	După fiecare scoatere din funcțiune	După o lună	După 12 luni	După 24 luni
Filtru de aer	Verificare	✓				
	Înlocuire				✓	
Bujie	Verificare				✓	
	Curățați				✓	
	Înlocuire					✓
Tăietor Cuțit	Curățați		✓			
	Lubrifiere		✓			
Reductor Niplu de ungere	Lubrifiere				✓	

Depistarea defecțiunilor

Defecțiune	Cauză	Remediere
Motorul nu pornește	Rezervor gol/Carburant insuficient	Completați combustibilul → ³
	Nu a fost folosit saturatorul	Folosiți saturatorul → ⁴
	Combustibil incorect, depozitare fără evacuarea rezervorului de benzină, tip benzină incorect	Goliți rezervorul de benzină și carburatorul. Turnați benzină proaspătă.
	Bujie de aprindere murdară (resturi de cărbune pe electrozi), distanța electrozilor prea mare.	Curățați bujia, controlați valoarea termică a bujiei, eventual înlocuiți bujia, reglați la 0,6-0,8mm → ⁹
	Bujia este umedă de la benzină (motor înecat)	Uscați bujia și repuneți-o la loc → ⁹
Motorul nu are putere maximă	Bujie de aprindere murdară (resturi de cărbune pe electrozi), distanța electrozilor prea mare.	Curățați bujia, controlați valoarea termică a bujiei, eventual înlocuiți bujia, reglați la 0,6-0,8mm → ⁹
	Filtru de aer îmbăcsit	Curățați sau înlocuiți filtrul de aer → ¹⁰
	Amestec prost de combustibil (prea mult ulei)	Completați combustibilul → ³

Tehnički podaci

MAKAZE ZA ŽIVICU		GMH 550
	Br. za narudžbu	93997
	Obim	25,4 ccm
	Snaga motora	0,75 kW/1 PS
	Maks. snaga motora	8500 min ⁻¹
	Brzina noža	2000 min ⁻¹
	Sadržaj rezervoara za gorivo	0,6 l
	Potrošnja goriva	1,1 l/h
	Smjesa goriva	40:1
	Duljina nosača	590 mm
	Dužina rezanja	510 mm
	Maks. visina sječenja	26 mm
	Masa	5,3 kg
Podaci o razini buke		
	Nivo akustičnog pritiska L_{pA} ¹⁾	89,3 dB (A)
	Izmereni nivo akustične snage L_{WA} ²⁾	103,6 dB (A)
	Izmereno prema ¹⁾ EN ISO 10517; ²⁾ 2000/14/ EG; Nesigurnost K = 3 dB (A)	
	Koristiti odgovarajuću zaštitu sluha!	
Podaci o vibracijama		
	Vrednost vibracija a_h	10,23 m/s ²
Ukupne vrijednosti rezoniranja (Vektorski zbir tri smjera) asigurat in mod adecvat EN ISO 10517		
Nesigurnost K = 1,5 m/s ²		

upozorenje: Nivo vibracija može biti različit zavisno od vrste i od načina upotrebe električnog alata, a u nekim slučajevima može i prekoračiti vrednosti navedene u ovom uputstvu.

Nivo vibracija može poslužiti i za međusobno poređenje električnih alata.

Nivo vibracija je pogodan i za prethodnu procenu opterećenja vibracijama.

Za tačnu procenu opterećenja vibracijama u obzir treba uzeti i vremenske intervale tokom kojih je uređaj isključen ili intervale kada je samo uključen ali nije u upotrebi. To može u značajnoj meri da smanji ukupno opterećenje vibracijama tokom celog perioda rada sa električnim alatom.

Preduzmite dodatne mere sigurnosti za zaštitu osoblja (koje rukuje uređajem) od vibracija, kao na primer: tehničko održavanje električnih alata i uređaja, održavanje određene temperature ruku, organizacija radnih postupaka.



Pumpu koristite tek nakon što ste pročitali i shvatili sva uputstva navedena u uputstvu za upotrebu.

Upoznajte se sa ispravnim načinom korištenja uređaja i njegovim komandnim elementima. Pridržavajte se svih sigurnosnih uputstava navedenih u uputstvu za korišćenje. Uvek se ponašajte odgovorno prema trećim osobama.

Osoblje koje rukuje uređajem snosi odgovornost prema trećim licima za sve štete ili rizike.

U slučaju bilo kakvih sumnji u vezi sa instalacijom i korišćenjem uređaja, obratite se korisničkom servisu.



Uređaj koristite samo u spoljašnjoj sredini a ne u zatvorenim prostorijama ili prostorijama sa nedovoljnim provetranjem.

Namenska upotreba

Makaze za živu ogradu su namijenjene za rezanje živih ograda i grmlja u baštama i uzduž gredica i ograničenih prostora u privatne svrhe u baštama oko kuća ili vikendica..

Ovaj uređaj sme se koristiti samo za navedene svrhe. U slučaju nepridržavanja odredbi opšte važećih propisa i uputstava navedenih u ovom Uputstvu za upotrebu, proizvođač uređaja ne snosi nikakvu odgovornost za eventualne štete.

U radnim područjima se pridržavajte lokalnih propisa prevencije od oštećenja i bezbjednosne propise.

⚠ UPOZORENJE! Opasnost od povreda! Makaze za živu ogradu se ne smiju koristiti za košenje trave, tvrdih grana i drveta ili za drobljenje komposnog materijala.

Zahtevi za osoblje

Pre rukovanja sa uređajem, korisnik je dužan da pažljivo pročita uputstvo za upotrebu.

Ovaj uređaj nije namijenjen licima (i djeci) sa smanjenim psihofizičkim sposobnostima i sposobnostima osjećanja, odnosno nedostatkom znanja ili iskustava.

Kvalifikacija: Osim detaljnog upoznavanja sa uređajem od strane stručnjaka, nije potrebna nikakva posebna kvalifikacija.

Minimalna starost korisnika: Sa uređajem smeju da rade samo lica koja su navršila 16 godina. Izuzetak predstavljaju jedino maloletna lica u okviru programa za sticanje stručne prakse i obrazovanja pod nadzorom izvođača praktične nastave.

Važeće lokalne odredbe mogu odrediti minimalnu starost korisnika kultivatora.

Obuka: Korišćenje uređaja zahteva samo odgovarajuću opštu obuku odnosno objašnjenje od strane stručnjaka tj. postupanje u skladu sa uputstvom za korišćenje uređaja. Specijalna obuka nije neophodna.

Sekundarne opasnosti

Uprkos ispravnom korištenju i poštivanju svih bezbjednosnih propisa postoji opasnost od ozljeda i šteta pri radu s uređajem.

- Ozljede od posekotina
- Oštećenje sluha
Duže vrijeme u neposrednoj blizini uređaja može oštetiti sluh. Koristiti odgovarajuću zaštitu sluha!
- Oštećenja po zdravlje, koja proizlaze iz vibriranja ruku, pazuha, kada se uređaj ne upotrebljava duže vrijeme ili kada nije pravilno podešen ili pripremljen.

⚠ Rizik od trovanja!

Ispušni gasovi, goriva i maziva su otrovni. Udisanje ispušnih gasova može uzrokovati smrt!

Ne upotrebljavajte mašinu u zatvorenom prostoru, gdje se mogu nakupiti opasni gasovi ugljikomonoksida.

⚠ Opasnost od opekotina!

Određeni dijelovi uređaja brzo se zagrijevaju. Kontakt sa vrućim dijelovima stroja može prouzrokovati opekotine. Uređaj isključite i ostavite ga, da se ohladi.

⚠ Opasnost od eksplozije

Benzin i benzinske pare su lako zapaljive, odnosno eksplozivne.

Električni uređaj se ni u kom slučaju ne smije upotrebljavati u prostorijama s opasnošću od eksplozije u kojima se nalaze zapaljive tečnosti, gasovi i prašina.

Gorivo punite samo, dok je motor ugašen.

Ne skladištite nijedno gorivo u blizini mašine.

Nikada nemojte čuvati kosilicu s benzinom unutar zgrade u kojoj mogu pare benzina doći u dodir sa otvorenom vatrom ili iskrama.

⚠ Opasnost od požara!

Zabranjeno je pušenje i rad sa otvorenom vatrom.

Nikada ne varite u blizini lako zapaljivih materijala.

Gorivo je veoma zapaljiva materija.

Gorivo čuvajte isključivo u odgovarajućim rezervoarima.

Ne punite gorivo u uređaj ako se nalazite u blizini otvorene vatre odnosno sa upaljenom cigaretom.

Prije puštanja uređaja u rad dolijte gorivo. Ako motor radi ili je još vruć, otvaranje rezervoara i stavljanje goriva je zabranjeno.

Poslije uporabe ostavite uređaj najmanje 5 minuta da se ohladi, još prije dopunite gorivo.

Vodite računa da gorivo ne iscuri. Ne puštajte motor, ako gorivo iscuri. Uklonite nečistoću s uređaja i spriječite bilo kakve pokušaje pokretanja istog dok se ne ispare gasovi nastali prilikom sagorijevanja goriva.

Učvrstite sve poklopce i zatvarače rezervoara za gorivo i drugim otvorima za gorivo.

Rezervoar praznite samo na otvorenom mestu

Uprkos pridržavanju se radnih uputa može da postoji opasnost od skrivenih sekundarnih rizika.

Postupanje u slučaju nužde

Pružite povređenom licu prvu pomoć koja odgovara vrsti povrede i odmah potražite lekarsku pomoć. Zaštitite povređeno lice od drugih povreda i probajte da ga smirite. Za slučajevne nesreće i povreda na radnom mestu mora biti na raspolaganju i priručna apoteka za pružanje prve pomoći i to prema standardu DIN 13164. Upotrebljeni materijal iz priručne apoteke treba zatim odmah dopuniti. Ako tražite

lekarsku pomoć, navedite sledeće podatke:

1. Mesto nezgode
2. Vrsta nezgode
3. Broj povređenih lica
4. Vrsta povrede

Simboli



Upozorenje/Pažnja!



Za spriječavanje opasnosti od ozljeda pročitajte molim uputstva za rad.



Prilikom rada uvek nosite zaštitne naočale!



Koristiti odgovarajuću zaštitu sluha!



Prilikom rada uvek nosite zaštitnu kacigu!



Prilikom rada uvek nosite sigurnosnu zaštitnu obuću otpornu na presecanje, sa rapavom potplatom i čeličnim frontalnim delom (špicom)!



Prilikom rada uvek nosite zaštitne rukavice!



Polako



Brzo



Korišćenje kрана



Prilikom svih radova na uređaju ugasite motor i prekinite kontakt sa svjećicom.



Opasnost od spotaknuća



Opasnost od povreda izazvanih letećim česticama.



Osobe u blizini moraju se zadržavati na sigurnoj udaljenosti od uređaja (najmanje 10m).



Upozorenje na vruću površinu!
Opasnost od opekotina!



Upozorenje na opasnost od ozljeda zbog strujnog udara



Upozorenje od požarno opasnih materija



UPOZORENJE! Opasnost od eksplozije



Rizik od trovanja!
Uređaj koristite samo u spoljašnjoj sredini a ne u zatvorenim prostorijama ili prostorijama sa nedovoljnim provetranjem.



Čuvati od vlage. Uređaj ne izlažite kiši.



Zabranjeno je pušenje i rad sa otvorenom vatrom.



Pre izvođenja bilo kakvih radova na uređaju, ugasite motor.



Ne pritiskati previše.



Gorivo puniti samo, dok je motor ugašen.



Upotreba primer pumpe



Simbol CE



Čuvati od vlage



Pakovanje mora biti obrnuto, prema gore

Upozorenja I Uputstva

upozorenje

Pročitajte sve bezbjednosne upute i preporuke. Greške i nepoštivanje navedenih uputa mogu uzrokovati strujni udar, požar i/ili ozbiljne ozljede. **Sve bezbjednosne upute i preporuke sačuvajte za upotrebu u budućnosti.**

Obezbedite da se djeca, ostale osobe i životinje u toku rada s uređajem zadržavaju na dovoljnoj udaljenosti. Minimalna bezbjednosna udaljenost je 10 m. Upotrebljavajte prigodnu radnu odjeću ali i čvrstu

obuču s đonom koji ne klizi, zaštitne naočale i zaštitu za sluh!

Ne upotrebljavajte preširoku odjeću i nakit. Kosilicu, odjeću i rukavice je neophodno nositi van dohvata pokretnih dijelova, jer bi se mogli zahvatiti za pokretne dijelove. Ne upotrebljavajte uređaj, dok ste bos ili u otvorenim sandalama.

Prilikom blokiranja noževa odmah isključite motor i otklonite predmet.

Prije početka rada provjerite da li se u ogradu nalaze strani predmeti npr. žičana ograda itd.

Električna opasnosti, držati najmanje 10 m udaljenosti od nadzemnih vodova.

Prilikom rada držite uređaj čvrsto sa obje ruke i što dalje od svoga tijela.

U toku rada sa uređajem potrebno je zauzeti bezbjedan i stabilan položaj, naročito prilikom upotrebe prijenosnih stepenica ili merdevina.

Svi dijelovi tijela moraju biti na sigurnoj udaljenosti od noža. Kada nož radi, ne pokušavajte vaditi materijal i ne držite ga rukom kada sječete. Zaglavljene dijelove vadite samo u slučaju, kada je uređaj ugašen. Zbog momentalne nepažnje prilikom korištenja makaza za živu ogradu može doći do ozbiljnih ozljeda.

Makaze za živu ogradu nosite za ručku samo u isključenom stanju. Prilikom transporta ili uskladištenja makaza za živu ogradu uvijek stavite štitičnik. Temeljito rukovanje sa uređajem smanjuje rizik od povreda.

Držite stroja alat za izolirane ručke jer nož može doći u kontakt sa skrivenim kablovima/installacijom. Kontakt noža i oštećenog provodnika može uzrokovati kratak spoj i izazvati električni udar.

Prilikom rada sa uređajem uvijek obezbjedite dovoljno osvjetljenje.

⚠ Prilikom hodanja unazad pazite da se ne spotaknete!

Iz radnog prostora odmah otklonite odrezane grane/čvorove kako biste spriječili ozljede.

Gumb za ukl./isk. i sigurnosni prekidač nemojte zaključavati.

Uređaj uključite samo ako se nalazi u uobičajenom radnom položaju.

⚠ Prije svakog puštanja u rad provjerite sve vijčane spojeve i sve druge spojeve kao i čvrstoću, ispravnu zategnutost i laki hod svih pokretnih dijelova uređaja.

⚠ Strogo je zabranjeno otklanjati, demontirati i mijenjati sve zaštitne elemente koji se nalaze na uređaju kao i upotrebljavati iste protivno njihovoj namjeni odnosno upotrebljavati zaštitne elemente drugih proizvođača.

⚠ Zabranjena je upotreba uređaja, ako je isti oštećen ili ako su oštećeni njegovi sigurnosni dijelovi. Oštećene i istrošene dijelove zamijenite novima.

Smjesa goriva

Pažnja! Kod goriva uvijek morate paziti na pravilnu smjesu

Pažnja! Ne upotrebljavajte staru smjesu, jer dolazi za neko vrijeme do segregacije a poslije toga ne dolazi do pravilna podmazivanja motora.

Ne ostavljajte smjesu duže vrijeme, tjedne ili mjesece u rezervoaru, jer postoji opasnost da će doći do segregacije.

Uvijek upotrebljavajte kvalitetno 2-taktno ulje, da biste spriječili štete na motoru za sagorijevanje.

Štete, do kojih dolazi zbog nepoštivanja gore navedenih alinea ne spadaju u sklop garancije! Isto važi također za štete, koje proizlaze iz opterećenja uređaja!

Mi preporučujemo upotrebu jednog aditiva goriva.

Savjet Art.-Nr. 95307 → [f12](#)

Održavanje



Prilikom svih radova na uređaju ugasite motor i prekinite kontakt sa svjećicom. Pričekajte dok se ne zaustave svi rotirajući dijelovi i dok se uređaj ne ohladi.

Popravke i radove koji nisu navedeni u ovom Naputku, mogu vršiti samo stručno osposobljene osobe.

Mašinu i njene komponente nemojte čistiti rastvaračima, zapaljivim i otrovnim tečnostima. Za čišćenje upotrebite samo vlažnu krpu.

Uređaj a prije svega otvore za prozračivanje moraju biti uvijek čisti. Tijelo uređaja nikad ne perite vodom!

Mašinu i njene komponente nemojte čistiti rastvaračima, zapaljivim i otrovnim tečnostima. Za čišćenje upotrebite samo vlažnu krpu.

Sve pokretne dijelove kosilice podmažite ekološkim

uljem.

Poslije svake upotrebe temeljito očistite noževe. Obrišite ih nauljenom krpom ili ih poprskajte sprejom za održavanje metala.

Tupi, savijeni ili oštećeni noževi se moraju odmah zamijeniti novima.

Samo redovno održavanje i tehnički pregledi mogu osigurati ispravno funkcionisanje pumpe. Nedovoljno ili neodgovarajuće održavanje može dovesti do nepredvidivih šteta ili povreda.

Prema potrebi možete potražiti specifikaciju rezervnih delova na Internet stranicama www.guede.com.

Uređaj čuvajte na suhom mjestu.

Likvidacija

Uputstva za odstranjivanje izražena su ideogramima, koji se nalaze na uređaju odnosno na ambalaži.



Oštećeni ili dotrajali uređaji moraju biti predati u centar za sakupljanje otpada takve vrste.

Likvidacija transportne ambalaže

Ambalaža štiti uređaj od oštećenja tijekom transporta. Ambalaža se povećinom bira prema ekološkim gledištima i gledištima rukovanja sa otpacima, zato se može upotrijebiti za reciklažu. Vraćanje ambalaže za ponovu uporabu smanjuje količinu otpada. Dijelove ambalaže-omotača (npr. npr. folije Styropor®) mogu biti opasne za djecu.

Opasnost od opekotina!

Dijelove ambalaže čuvajte van dohvata djece i što prije likvidirajte.

Garancija

Garancija važi 12 mjeseci u slučaju industrijske upotrebe, a 24 mjeseca za potrošača; počinje važiti na dan prodaje uređaja.

Garancija se odnosi isključivo na mane/kvarove prouzrokovane zbog mana samog materijala ili tvorničke greške. U slučaju reklamacije u okviru garantnog roka neophodno je dostaviti originalni račun kao potvrdu o kupovini i sa navedenim datumom prodaje.

Garancija ne pokriva kvarove nastale zbog nestručne upotrebe proizvoda kao što su, na primer, preopterećenje, nasilno korišćenje, oštećenje zbog nestručnog eovlašćenog zahvata ili kvarovi nastali u dodiru sa stranim predmetima. Garancija ne pokriva ni štete nastale zbog nepridržavanja odredbi iz Uputstva za upotrebu i montažu i zbog uobičajenog habanja proizvoda.

Važna informacija za korisnika

Proizvod uvijek vraćajte u originalnoj ambalaži ukoliko je u pitanju servis u sklopu garancije. Pomoću ove sigurnosne mjere učinkovito spriječite oštećenje prilikom transporta i njegovog spornog rješavanja. Uređaj je optimalno zaštićen samo, kada se nalazi u originalnoj ambalaži, čime se osigurava tekuća obrada.

Servis

Imate li tehnička pitanja? Želite da date reklamaciju? Potrebni su Vam rezervni delovi ili uputstvo za upotrebu? Na našem homepage sajtu www.guede.com, u sekciji, **Servis**, pomoći ćemo Vam brzo i bez nepotrebne papirologije. Molimo Vas da nam pomognete kako bismo mi pomogli Vama. Radi jednostavne identifikacije Vašeg uređaja u slučaju podnošenja reklamacije, potreban nam je serijski broj proizvoda, broj za narudžbu kao i godina proizvodnje. Svi ti podaci navedeni su na tipskoj pločici uređaja. Kako biste te podatke imali uvek pri ruci, molimo da ih upišete u dole navedena polja.

Serijski broj

Broj za narudžbu

Godina proizvodnje

Tel.: +49 (0) 79 04 / 700-360

Fax: +49 (0) 79 04 / 700-51999

E-Mail: support@ts.guede.com

Plan tehničkih pregleda i održavanja

Pravila redovnog održavanja		Pre svakog puštanja u pogon	Posle svakog stavljanja van pogona	Nakon 1 mjeseca	Nakon 12 mjeseca	Nakon 24 mjeseca
Zračni filter	Kontrola	✓				
	Zamijena				✓	
Svijeća za paljenje	Kontrola				✓	
	Očistiti				✓	
	Zamijena					✓
Nož za bušenje	Očistiti		✓			
	Podmazivanje		✓			
Prijenosnik Kapa mazalice	Podmazivanje				✓	

Utvrđivanje kvarova

Kvar	Uzrok	Način uklanjanja
Motor se ne pali	Rezervoar je prazan/Nedostaje gorivo	Dodajte gorivo. → f3
	Niste koristili čok	Upotrebite čok → f4
	neispravno gorivo, skladištenje bez pražnjenja rezervoara benzina, neispravna vrsta benzina	Ispraznite rezervoar goriva i karburator. Doliti novo gorivo.
	Zaprljena svećica za paljenje (višak ugljenika na elektrodama), prevelika razdvojenost elektroda	Svećicu za paljenje očistite, proverite termičku vrednost svećice, prema potrebi je zamenite, podesite zazor između elektroda na 0,6-0,8 mm → f9
	Svjećica je mokra ili prljava od benzina (prezasićen motor).	Svjećicu vratite na njeno mjesto. → f9
Motor nema maksimalnu snagu	Zaprljena svećica za paljenje (višak ugljenika na elektrodama), prevelika razdvojenost elektroda	Svećicu za paljenje očistite, proverite termičku vrednost svećice, prema potrebi je zamenite, podesite zazor između elektroda na 0,6-0,8 mm → f9
	Zaprljan vazdušni filter	Očistite vazdušni filter ili ga zamenite novim. → f10
	Loša smesa goriva (prevelika količina ulja)	Dodajte gorivo. → f3

Original – EG-Konformitätserklärung

Hiermit erklären wir, dass die nachfolgend bezeichneten Geräte aufgrund ihrer Konzipierung und Bauart sowie in den von uns in Verkehr gebrachten Ausführungen den einschlägigen, grundlegenden Sicherheits- und Gesundheitsanforderungen der EG-Richtlinien entsprechen.

Bei einer nicht mit uns abgestimmten Änderung der Geräte verliert diese Erklärung Ihre Gültigkeit.

Translation of the EC-Declaration of Conformity

We, hereby declare the conception and construction of the below mentioned appliances correspond - at the type of construction being launched - to appropriate basic safety and hygienic requirements of EC Directives.

In case of any change to the appliance not discussed with us the Declaration expires.

Traduction de la déclaration de conformité CE

Nous, Déclarons par la présente que les appareils indiqués répondent du point de vue de leur conception, construction ainsi que de leur réalisation mise sur le marché, aux exigences fondamentales correspondantes des directives de la CE en matière de sécurité et d'hygiène. Cette déclaration perd sa validité après une modification de l'appareil sans notre approbation préalable.

Traduzione della dichiarazione di conformità CE

Dichiariamo con il presente noi, che la concezione e costruzioni degli apparecchi elencati, nelle realizzazioni che stiamo introducendo alla vendita, sono conformi ai requisiti principali delle direttive CE sulla sicurezza ed igiene.

Nel caso della modifica dell'apparecchio da noi non autorizzata, la presente dichiarazione perde la propria validità.

Vertaling van de EG-Conformiteitverklaring

Hiermede verklaren wij, dat de genoemde machine, op grond van zijn ontwerp en bouwwijze, evenals de door ons in omloop gebrachte uitvoeringen, aan de desbetreffende fundamentele veiligheids- en gezondheidverordeningen van de EG-richtlijnen voldoen. Bij een niet met ons overeengekomen wijziging aan het apparaat verliest deze verklaring haar geldigheid.

Překlad prohlášení o shodě EU

Tímto prohlašujeme my, že koncepce a konstrukce uvedených přístrojů v provedeních, která uvádíme do oběhu, odpovídá příslušným základním požadavkům směrnic EU na bezpečnost a hygienu. V případě změny přístroje, která s námi nebyla konzultována, ztrácí toto prohlášení svou platnost.

Peklad vyhlásenie o zhode EU

Týmto vyhlasujeme my, že koncepcia a konštrukcia uvedených prístrojov vo vyhotoveniach, ktoré uvádzame do obehu, zodpovedá príslušným základným požiadavkám smerníc EÚ na bezpečnosť a hygienu. V prípade zmeny prístroja, ktorá s nami nebola konzultovaná, stráca toto vyhlásenie svoju platnosť.

Fordítása azonosság nyilatkozat EU

Ezzel kijelentjük mi, hogy a lentiekben megjelölt gépipari termék, koncepciója és tervezése, az általunk forgalomba kerülő kivitelezésben, megfelel az EU illetékes biztonsági és higiéniai szabályzatok alapkövetelményeinek. A gépen, a velünk való konzultáció nélkül végzett változások esetén, a jelen nyilatkozat érvényességét veszti.

Prevod izjava o ustreznosti EU

S tem izjavljamo, da koncepcija in zgradba spodaj navedenih naprav v izvedbah, ki jih uvajamo na trg, odgovarja pristojnim osnovnim zahtevam smernic EU za varnost in higieno. V primeru spremembe naprave, o kateri se niste posvetovali z nami, ta izjava izgubi svojo veljavnost.

Prevođenje u Izjava o sukladnosti EU

Ovime izjavljujemo da koncepcija i konstrukcija navedenih strojeva u izvedbi u kojoj se isti puštaju u promet, udovoljavaju odgovarajućim osnovnim zahtjevima smjernica EU u području sigurnosti i higijene. Ova Izjava prestaje važiti u slučaju promjene opreme izvršene bez naše suglasnosti.

Превод на Декларация за съответствие с ЕС

С това декларираме ние, че концепцията и конструкцията на посочените уреди в изпълнението, които пускаме в обръщение, отговарят на съответните изисквания на инструкциите на ЕС за безопасност и хигиена. В случай на изменение на уреда, което не е било консултирано с нас, тази декларация губи своята валидност.

Traducere a declarație de conformitate UE

Prin prezenta noi declarăm, că concepția și construcția utilajelor prezentate, în execuția în care sunt puse în circulație, sunt conforme cu exigențele de bază aferente directivelor UE privind securitatea și igiena. În cazul modificărilor pe utilaj care nu au fost consultate cu noi, prezenta declarație își pierde valabilitatea.

Prevođenje u Izjava o usklađenosti sa propisima EU

Ovim izjavljujemo da koncepcija i konstrukcija navedenih uređaja, a u izvedbi u kojoj se isti puštaju u promet, zadovoljavaju odgovarajuće osnovne zahteve iz direktiva EU u vezi sa sigurnošću i higijenom. Ova izjava prestaje da važi u slučaju promena na opremi izvršenih bez naše saglasnosti.

Tłumaczenie Deklaracji zgodności WE

Niniejszym oświadczamy, my że koncepcja i konstrukcja przedstawionych poniżej urządzeń w wersji, która jest wprowadzona do obiegu, odpowiada stosownym podstawowym wymogom dyrektyw UE dotyczących bezpieczeństwa i higieny. Niniejsza deklaracja przestaje obowiązywać w przypadku zmiany urządzenia, która nie została z nami skonsultowana.

AT uygunluk beyanı tərçümesi

Beyan ederiz ki aşağıda belirtilen piyasaya sürdüğümüz modelerin tasarım ve yapılı itibarıyla güvenlik ve hijyen ile ilgili AB yönetmeliklerine uygun olduğunu beyan ederiz. Aletlerde bize danışılmadan yapılacak bir değişiklik durumunda işbu beyanname geçerliğini yitirir.

HECKENSCHERE

Power hedge trimmer | Taille-haies à moteur | Tagliasiepi a motore | Cortasetos con motor | Motorheggenschaar | Motorhækkelkipper | Motorové nůžky na živý plot | Μηχανοκίνητο μπουρνοτουρσίφλιδιο ΕΥ | Motorové nožnice na živý plot | Motoros sövénynyíró olló | Motorne škarje za živo mejo | Motorne škare za živu ogradu | Моторни ножици за жив плет | Foarfeci cu motor pentru tuns gard viu | Motorlu canlı çit makası | Nożyce motorowe do żywoplotu

93997 / GMH 550

Einschlägige EG-Richtlinien

Appropriate EU Directives | Directives de la CE applicables | Prohlášení o shodě EU | Vyhlasenie o zhode EU | Desbetreffende EG-Richtlijnen | Direttive CE applicabili | Illetékes EU előírások | Primjenjive smjernice EU | Uporabne smernice EU | Directivele UE aferente | Съответни наредби на ЕС | Primjenjive smjernice EU | Stosowne dyrektywy UE | Ilgili AB yönetmelikleri

- | | |
|---|--|
| <input type="checkbox"/> 2014/35/EU | <input checked="" type="checkbox"/> 2014/30/EU |
| <input type="checkbox"/> 1935/2004/EC | <input type="checkbox"/> 1907/2006/EC |
| <input type="checkbox"/> 2011/65/EC ROHS | <input type="checkbox"/> 2009/142/EC |
| <input type="checkbox"/> 89/686/EEC (PPE) | <input type="checkbox"/> |
| <input checked="" type="checkbox"/> 2006/42/EC | <input type="checkbox"/> |
| <input type="checkbox"/> Annex IV
Notified Body Name:
No: Address: | |

Type Ex. Cert.-No.:

 97/68/EC_2010/26/EC

Emission No.: e11*97/68SA*2010/26*1440*00

 2000/14/EC_2005/88/EC**Konformitätsbewertungsverfahren**

Method of compliance assessment | Mode d'examen de la conformité | Modo di valutazione della conformità | Conformiteitsbeoordelingsprocedure | Způsob posouzení shody | Spôsob posúdenia zhody | Az azonoság megítélésének a módja | Način presoje istovetnosti | Način ocenjivanja sukladnosti | Начин на обсъждане на сходство | Modul de evaluare a conformității | Način ocenjivanja uskladenosti | Uygunluk deęerlendirme usulü | Metoda oceny zgodności **Annex V**

Wolpertshausen, 14/06/2016

Helmut Arnold

Geschäftsführer | Managing Director | Gérant | Amministratore delegato | Bedrijfsleider | Jednatel | Konateľ | Ügyvezető igazgató | Direktör | Direktor | Управител | Administrator | Direktor | Şirket temsilcisi | Durektor
Güde GmbH & Co. KG, Birkichstraße 6, 74549 Wolpertshausen, Germany

Joachim Bürkle

GÜDE GmbH & Co. KG, Birkichstraße 6, 74549 Wolpertshausen, Germany

Bevollmächtigt die technischen Unterlagen zusammenzustellen.

Authorize to compile the technical file | Autorisé à compiler la documentation technique. | Autorizzato alla preparazione della documentazione tecnica | Gemachtigd voor samenstelling van de technische documenten +| Zplnomocnën k sestavování technických podkladů. | Splnomocnený zostaviť technické podklady. | Műszaki dokumentáció összeállításra felhatalmazva | Pooblaščen za izdelavo spisov tehnične dokumentacije. | Ovlašten za formiranje tehničke dokumentacije. | Упълномощен за съставяне на техническата документация | Imputernicit să elaboreze documentația tehnică. | Ovlašten za formiranje tehničke dokumentacije. | Teknik evrakları hazırlamakla görevlendirilmiştir. | Upelnomociony do zestawienia danych technicznych

Angewandte harmonisierte Normen

Harmonised standards used | Normes harmonisées applicables | Použité harmonizované normy | Použité harmonizované normy | Gebuikte harmoniserende normen | Applicate norme armonizzate | Használt harmonizált normák | Primijeni harmonizirani standardi | Uporabljeni usklajeni standardi | Norme armonizate folosite | Използвани хармонизирани норми | Primijeni harmonizirani standardi | Wykorzystane zharmonizowane normy | Kullanan uyum normları

EN ISO 10517:2009+A1:13

AfPS GS 2014:01 PAK

EN ISO 14982:2009

Garantierter Schalleistungspegel

Guaranteed sound power level | Niveau de puissance acoustique garanti | Livello di potenza sonora garantito | Gegarandeerd geluidsdrukniveau | Zaručená hladina akustického výkonu | Garantovaná hladina akustického výkonu | Garantált akusztikus teljesítményszint | Zajamčena ravan akustične zmogljivosti | Garantirana razina akustičke snage | Гарантирано ниво на звукова мощност | Nivelul garantat al puterii sunetului | Garantovani nivo akustične snage | Garanti edilen gürlütü emisyonu seviyesi | Gwarantowany poziom mocy akustycznej

L_{WA} 107 dB (A)**Gemessener Schalleistungspegel**

Measured sound power level | Niveau de puissance acoustique mesuré | Livello di potenza sonora misurato | Gemeten geluidsdrukniveau | Naměřená hladina akustického výkonu | Nameraná hladina akustického výkonu | Mért akusztikus teljesítményszint | Zajamčena ravan akustične zmogljivosti | Izmerjena razina akustičke snage | Измерено ниво на звукова мощност | Nivel măsurat al puterii sunetului | Izmereni nivo akustične snage | Ölçülen gürlütü emisyonu seviyesi | Zmierzony poziom mocy akustycznej

L_{WA} 103,6 dB (A)

GÜDE GmbH & Co. KG
Birkichstrasse 6
74549 Wolpertshausen
Deutschland
Tel.: +49-(0)7904/700-0
Fax.: +49-(0)7904/700-250
eMail: info@guede.com

