



# GHS 510 G



- D GB
- F CZ
- SK H
- NL I



# 94022

**Lesen Sie bitte diese Bedienungsanleitung sorgfältig durch,  
bevor Sie das Gerät in Betrieb nehmen.**

<b>Inhaltsverzeichnis</b>
---------------------------

<b>Bezeichnung</b>	<b>Seite</b>
<b>1 Gerät</b> .....	<b>4</b>
1.1 Lieferumfang .....	4
1.1.1 GHS 510 G .....	4
1.2 Gewährleistung .....	4
<b>2 Allgemeine Sicherheitshinweise</b> .....	<b>4</b>
2.1 Verhalten im Notfall.....	6
2.2 Kennzeichnungen auf dem Gerät .....	6
2.3 Bestimmungsgemäße Verwendung.....	7
<b>2.4 Restgefahren und Schutzmaßnahmen</b> .....	<b>7</b>
2.4.1 Mechanische Restgefahren.....	7
2.4.2 Elektrische Restgefahren .....	8
2.4.3 Sonstige Gefährdungen.....	8
2.4.4 Entsorgung .....	8
<b>2.5 Anforderungen an den Bediener</b> .....	<b>8</b>
2.5.1 Qualifikation .....	8
2.5.2 Mindestalter .....	8
2.5.3 Schulung.....	8
<b>3 Technische Daten</b> .....	<b>8</b>
<b>4 Transport und Lagerung</b> .....	<b>9</b>
<b>5 Montage und Erstinbetriebnahme</b> .....	<b>9</b>
5.1 Heckenschere GHS 510 G .....	9
5.2 Sicherheitshinweise für Erstinbetriebnahme.....	9
5.3 Vorgehensweise .....	9
<b>6 Bedienung</b> .....	<b>10</b>
6.1 Starten der Heckenschere GHS 510 G .....	10
6.2 Schritt-für-Schritt -Anleitung.....	10
<b>7 Störungen - Ursachen - Behebung</b> .....	<b>11</b>
<b>8 Inspektion und Wartung</b> .....	<b>11</b>
8.1 Sicherheitshinweise für die Inspektion und Wartung .....	11
8.2 Inspektions- und Wartungsplan .....	11
<b>9 Ersatzteile</b> .....	<b>11</b>

**Wir sind bestrebt unsere Produkte laufend zu verbessern. Daher können sich technische Daten und Abbildungen ändern!**

## 1 Gerät

Leistungsstarker Motor, hohe Messerqualität für sauberen Schnitt, optimale Sicherheit durch Messerschnellstop, Rundgriff zur Schonung des Handgelenkes bei Senkrechtschnitten. Leichte Messerdemontage zur Reinigung.

### 1.1 Lieferumfang

#### 1.1.1 GHS 510 G



Abb. 1

1. Messerbalken
2. Handschutz
3. Netzleitung
4. Handgriff mit Schalttaster
5. Zweihand-Sicherheitsschalter
6. Führunggriff
7. Messerschutz

### 1.2 Gewährleistung

Gewährleistungsansprüche laut beiliegender Gewährleistungskarte.

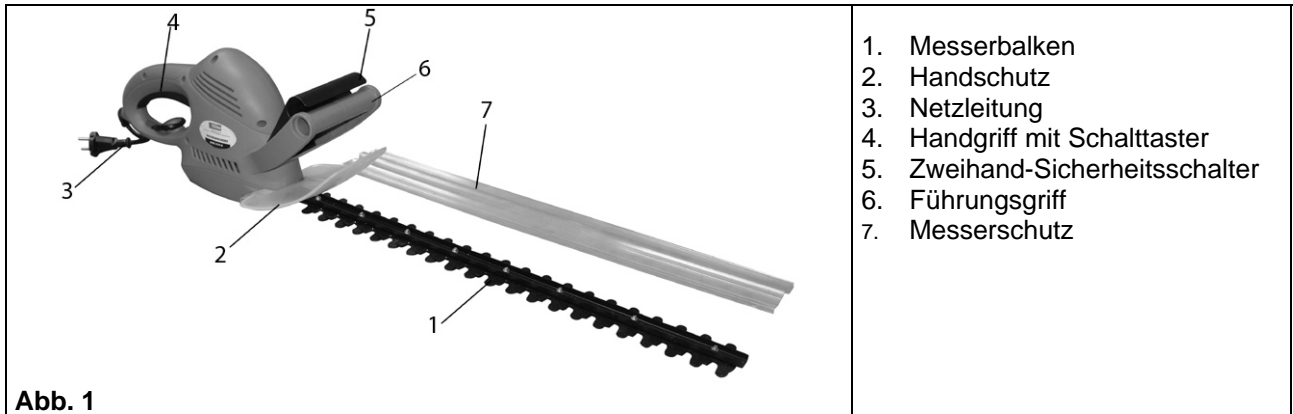
## 2 Allgemeine Sicherheitshinweise

Die Bedienungsanleitung muss vor der ersten Anwendung des Gerätes ganz durchgelesen werden. Falls über den Anschluss und die Bedienung des Gerätes Zweifel entstehen sollten, wenden Sie sich an den Hersteller (Service-Abteilung).

**UM EINEN HOHEN GRAD AN SICHERHEIT ZU GARANTIEREN, BEACHTEN SIE AUFMERKSAM FOLGENDE HINWEISE:**

### ACHTUNG!

Um diese Heckenschere sicher betreiben zu können, sind sämtliche Anweisungen und Informationen zu Sicherheit, Zusammenbau und Betrieb in der Bedienungsanleitung genau zu befolgen. Alle Personen, die diese Maschine bedienen oder warten, müssen die Bedienungsanleitung kennen und über potentielle Gefahren informiert sein. Kindern sowie kranken und gebrechlichen Personen ist der Zugang zu verwehren. Kinder sind sorgfältig zu beaufsichtigen, wenn sie sich im Bereich von Maschinen aufhalten. Beachten Sie die regionalen und lokalen Unfallverhütungsvorschriften, die bei Ihnen gelten. Dasselbe gilt für alle Bestimmungen zu Arbeitsschutz und Gesundheit am Arbeitsplatz.

Der Hersteller kann nicht haftbar gemacht werden, wenn seine Maschinen unerlaubterweise verändert werden und wenn aus solchen Veränderungen Schäden an Personen oder Gegenständen entstehen.

**Warnung!** Bei der Verwendung von Werkzeugmaschinen sind immer grundlegende Vorsichtsmaßnahmen zu ergreifen. Bitte beachten Sie auch alle Tipps und Hinweise in den zusätzlichen Sicherheitshinweisen.

1. **Achten Sie auf die Umgebungseinflüsse, unter denen Sie arbeiten.** Setzen Sie Elektrowerkzeuge mit dem Regen aus. Benützen Sie Elektrowerkzeuge nicht in feuchter oder nasser Umgebung. Sorgen

Sie für gute Beleuchtung. Benutzen Sie Elektrowerkzeuge nicht in der Nähe von brennbaren Flüssigkeiten oder Gasen.

2. **Schützen Sie sich vor elektrischem Schlag**  
-Vermeiden Sie Körperberührung mit geerdeten Teilen, zum Beispiel Rohren, Heizkörpern, Herden, Kühlschränken.
3. **Lassen Sie keine Fremden an die Maschine.** Besucher und Zuschauer, vor allem Kinder sowie kranke und gebrechliche Personen, sollten vom Arbeitsplatz fern gehalten werden. Verhindern Sie, dass andere Personen mit den Werkzeugen in Berührung kommen.
4. **Sorgen Sie für die sichere Aufbewahrung von Werkzeugen.** Werkzeuge, die nicht gebraucht werden, müssen an einem trockenen, möglichst hoch gelegenen Platz aufbewahrt oder unzugänglich eingeschlossen werden.
5. **Verwenden Sie für jede Arbeit immer das richtige Werkzeug.** Verwenden Sie z.B. keine Kleinwerkzeuge oder Zubehör für Arbeiten, die eigentlich mit schwerem Werkzeug verrichtet werden müssen. Verwenden Sie Werkzeuge ausschließlich für die Zwecke, für die sie gebaut wurden.
6. **Achten Sie auf angemessene Kleidung.** Die Kleidung muss zweckmäßig sein und darf Sie beim Arbeiten nicht behindern.
7. **Verwenden Sie persönliche Schutzausrüstungen.** Tragen Sie Sicherheitsschuhe mit Stahlkappen/-Stahlsohlen und griffiger Sohle.
8. **Tragen Sie eine Schutzbrille.** Gegenstände können entgegengeschleudert werden.
9. **Tragen Sie Gehörschutz.** Tragen Sie persönlichen Schallschutz z.B. Gehörschutzstöpsel.
10. **Handschutz.** Tragen Sie feste Handschuhe - Handschuhe aus Leder bieten einen guten Schutz.
11. **Entfernen Sie Steckschlüssel etc.** Alle Schlüssel o.Ä. müssen entfernt werden, bevor der Freischneider eingeschaltet wird.
12. **Zweckentfremden Sie nicht das Kabel**  
Tragen Sie das Werkzeug nicht am Kabel, und benützen Sie es nicht, um den Stecker aus der Steckdose zu ziehen. Schützen Sie das Kabel vor Hitze, Öl und scharfen Kanten.
13. **Überdehnen Sie nicht Ihren Standbereich**  
-Vermeiden Sie abnormale Körperhaltung. Sorgen Sie für sicheren Stand, und halten Sie jederzeit das Gleichgewicht.
14. **Vermeiden Sie unbeabsichtigten Anlauf**  
Tragen Sie keine an das Stromnetz angeschlossenen Werkzeuge mit dem Finger am Schalter. Vergewissern Sie sich, daß der Schalter beim Anschluss an das Stromnetz ausgeschaltet ist.
15. **Verlängerungskabel Im Freien**  
-Verwenden Sie im Freien nur dafür zugelassene und entsprechend gekennzeichnete Verlängerungskabel.
16. **Bleiben Sie immer aufmerksam. Achten Sie auf das, was Sie tun.** Setzen Sie Ihren gesunden Menschenverstand ein. Verwenden Sie keine Motorwerkzeuge, wenn Sie müde sind. Unter dem Einfluss von Alkohol, Drogen oder Medikamenten, die das Reaktionsvermögen beeinträchtigen darf mit dem Freischneider nicht gearbeitet werden.
17. **Achten Sie auf beschädigte Teile.** Untersuchen Sie das Werkzeug, bevor Sie es benutzen. Sind einzelne Teile beschädigt? Fragen Sie sich bei leichten Beschädigungen ernsthaft, ob das Werkzeug trotzdem einwandfrei und sicher funktionieren wird. Achten Sie auf die korrekte Ausrichtung und Einstellung von beweglichen Teilen. Greifen die Teile richtig ineinander? Sind Teile beschädigt? Ist alles korrekt installiert? Stimmen alle sonstigen Voraussetzungen für die einwandfreie Funktion? Beschädigte Schutzvorrichtungen etc. müssen von autorisierten Personen ordnungsgemäß repariert oder ausgewechselt werden, sofern nicht in der Bedienungsanleitung ausdrücklich anders erläutert. Defekte Schalter müssen von einer autorisierten Stelle ausgewechselt werden. Bei anfallenden Reparaturen wenden Sie sich bitte an Ihr örtliches Service Center.
18. Ziehen Sie immer den Netzstecker, bevor Sie Einstellungen oder Wartungsarbeiten vornehmen. Das gilt vor allem für Arbeiten am Mähkopf.
19. **Verwenden Sie nur zugelassene Teile.** Verwenden Sie bei Wartung und Reparatur nur identische Ersatzteile. Wenden Sie sich für Ersatzteile an ein zugelassenes Service Center.

Das Werkzeug darf nur für den vorgesehenen Verwendungszweck benutzt werden. Jede Zweckentfremdung wird als unsachgemäße Verwendung betrachtet. Für Sach- und Personenschäden, die aus einer solchen, unsachgemäßen Verwendung resultieren, ist allein der Benutzer verantwortlich, auf keinen Fall der Hersteller.

Der Hersteller kann nicht haftbar gemacht werden, wenn seine Maschinen verändert oder unsachgemäß verwendet werden und wenn daraus Schäden entstehen.

**ACHTUNG!**

**Auch bei sachgemäßer Verwendung des Werkzeugs bleibt immer ein gewisses Restrisiko, das nicht ausgeschlossen werden kann. Aus der Art und Konstruktion des Werkzeugs können die folgenden potentiellen Gefährdungen abgeleitet werden:**

- Kontakt mit dem ungeschützten Messerbalken (Schnittverletzungen).
- Hineingreifen in die laufenden Heckenschere (Schnittverletzungen).
- Hörschäden, wenn kein angemessener Schutz getragen wird.

**Betreiben Sie das Gerät grundsätzlich nur an einem Stromanschluss mit Fehlerstromschalter (FI)!**

**2.1 Verhalten im Notfall**



Leiten Sie die der Verletzung entsprechend notwendigen Erste Hilfe Maßnahmen ein und fordern Sie schnellst möglich qualifizierte ärztliche Hilfe an.  
Bewahren Sie den Verletzten vor weiteren Schädigungen und stellen Sie diesen ruhig.

**2.2 Kennzeichnungen auf dem Gerät**

**Erklärung der Symbole**

In dieser Anleitung und/oder auf dem Gerät werden folgende Symbole verwendet:





**Produktsicherheit:**

					
Produkt ist mit den einschlägigen Normen der Europäischen Gemeinschaft konform	Gerät ist schutzisoliert				t

**Verbote:**

					
Verbot, allgemein (in Verbindung mit anderem Piktogramm)	Hineinfassen verboten	Am Kabel ziehen verboten	Gerät nicht bei Nässe verwenden		



**Warnung:**

					
Warnung/Achtung	Warnung vor gefährlicher elektrischer Spannung	Warnung vor rotierenden Teilen	Warnung vor umherfliegenden Objekten	Sicherheitsabstand einhalten	



**Gebote:**

					
Gehörschutz benutzen	Schutzschuhe benutzen	Vor Öffnen Netzstecker ziehen	Vor Gebrauch Bedienungsanleitung lesen		







**Umweltschutz:**

					
Abfall nicht in die Umwelt sondern fachgerecht entsorgen.	Verpackungsmaterial aus Pappe kann an den dafür vorgesehenen Recycling-Stellen abgegeben werden.	Schadhafte und/oder zu entsorgende elektrische oder elektronische Geräte müssen an den dafür vorgesehenen Recycling-Stellen abgegeben werden.			

**Verpackung:**

					
Vor Nässe schützen	Packungsorientierung Oben	Vorsicht zerbrechlich			

**Technische Daten:**

					
Netzanschluss	Umdrehungen in der Minute	Gewicht	Lärmwertangabe dB (A)	Motorleistung	Schnittbreite

**2.3 Bestimmungsgemäße Verwendung**

Achtung! Diese Heckenschere ist zum Schneiden von Hecken, Büschen und Sträuchern geeignet. Jede andere Verwendung, die in dieser Anleitung nicht ausdrücklich zugelassen wird, kann zu Schäden an der Heckenschere führen und eine ernsthafte Gefahr für den Benutzer darstellen. Die Heckenscheren sind mit einer Zweihand- Sicherheitsschaltung ausgestattet..

**2.4 Restgefahren und Schutzmaßnahmen**

**2.4.1 Mechanische Restgefahren**

Gefährdung	Beschreibung	Schutzmaßnahme(n)	Restgefahr
Schneiden, Abschneiden	Die rotierenden Messer können zu schweren Schnittverletzungen bzw. Abtrennen von Körperteilen führen.	<ul style="list-style-type: none"> <li>Niemals bei laufendem Gerät in den Messerbalken fassen!</li> <li>Schutzhandschuhe tragen</li> </ul>	
Erfassen, Aufwickeln	Die rotierenden Messer können das Anschlusskabel erfassen und aufwickeln bzw. durchtrennen.	Während der Arbeit immer genügend Abstand zum Kabel am Boden halten und nicht zerschneiden.	

**2.4.2 Elektrische Restgefahren**

Gefährdung	Beschreibung	Schutzmaßnahme(n)	Restgefahr
Direkter elektrischer Kontakt	Das Kabel könnte von den Messern durchtrennt werden.	Grundsätzlich nur an einem Stromanschluss mit (FI) arbeiten.	

**2.4.3 Sonstige Gefährdungen**

Gefährdung	Beschreibung	Schutzmaßnahme(n)	Restgefahr
Ausgleiten, Stolpern oder Fall von Personen	Beim Rückwärtslaufen könnten Sie stolpern und das Gerät könnte ihre Füße erfassen.	Bewegen Sie das Gerät grundsätzlich nur vorwärts.	

**2.4.4 Entsorgung**

Die Entsorgungshinweise ergeben sich aus den Piktogrammen die auf dem Gerät bzw. der Verpackung aufgebracht sind. Eine Beschreibung der einzelnen Bedeutungen finden Sie im Kapitel „Kennzeichnungen auf dem Gerät“.

**2.5 Anforderungen an den Bediener**

Der Bediener sollte vor Gebrauch des Gerätes aufmerksam die Bedienungsanleitung gelesen haben.

**2.5.1 Qualifikation**

Außer einer ausführlichen Einweisung durch eine sachkundige Person ist keine spezielle Qualifikation für den Gebrauch des Gerätes notwendig.

**2.5.2 Mindestalter**

Das Gerät darf nur von Personen betrieben werden, die das 16. Lebensjahr vollendet haben. Eine Ausnahme stellt die Benutzung als Jugendlicher dar, wenn die Benutzung im Zuge einer Berufsausbildung zur Erreichung der Fertigkeit unter Aufsicht eines Ausbilders erfolgt.

**2.5.3 Schulung**

Die Benutzung des Gerätes bedarf lediglich einer entsprechenden Unterweisung. Eine spezielle Schulung ist nicht notwendig.

**3 Technische Daten**

	<b>GHS 510 G</b>
<b>Anschluss</b>	230 Volt/50 Hz
<b>Max. Motorleistung</b>	520 W/P1
<b>Schutzklasse</b>	II
<b>Messerbewegung</b>	3000 min <sup>-1</sup>
<b>Messerabstand</b>	16 mm
<b>Schnittbereich/Messerlänge</b>	510/580 mm
<b>Schallleistungspegel</b>	103 dB (A)
<b>Gewicht</b>	3,1 kg
<b>Artikel-Nr.</b>	<b>94022</b>





**4 Transport und Lagerung**

- Beim Transport ist stets darauf zu achten, dass das Gerät von der Stromversorgung getrennt ist.
- Führen Sie vor dem Einlagern des Gerätes eine gründliche Reinigung durch.
- Verstauen Sie das Gerät an einem sauberen, trockenen Ort.

**5 Montage und Erstinbetriebnahme**

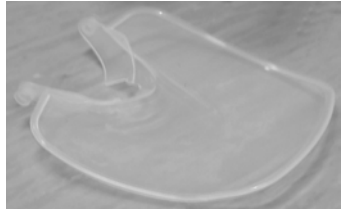
**5.1 Heckenschere GHS 510 G**

Baugruppe 1	Benötigte Baugruppen	Teile aus Lieferumfang	
 <p>Abb. 2</p>	 <p>Abb.3</p>	<p>Abb. 1 – Heckenschere Abb. 1 – Pos. 2</p>	 <p>Abb.4</p>

**5.2 Sicherheitshinweise für Erstinbetriebnahme**

Achten Sie stets auf den festen Sitz der Verschraubungen und verwenden Sie ausschließlich die benannten Teile aus dem Lieferumfang.



Äste mit einem Durchmesser von größer als 14 mm müssen zuvor mit einer Astschere herausgeschnitten werden, um eine Beschädigung des Gerätes zu vermeiden.

**5.3 Vorgehensweise**

Ein trapezförmiger Schnitt entspricht dem natürlichen Pflanzen-Wachstum und lässt Hecken optimal gedeihen.

- Zuerst die Seitenflächen von unten nach oben schneiden. Oberseite je nach Geschmack gerade, dachförmig oder rund schneiden.
- Der Sicherheitsmesserbalken verfügt über seitlich gerundete und versetzt angeordnete Schneidezähne, um Verletzungsgefahren zu verringern. Der zusätzliche Anstoßschutz verhindert unangenehme Rückschläge beim Auftreffen auf Wände, Zäune usw.
- Bei Blockierung des Messers durch feste Gegenstände Gerät sofort ausschalten, Netzstecker ziehen und erst dann den Gegenstand entfernen.

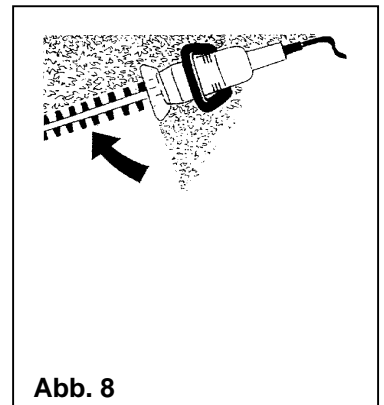
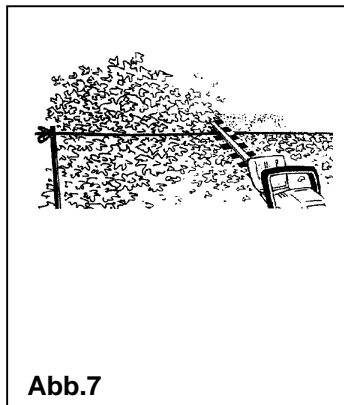
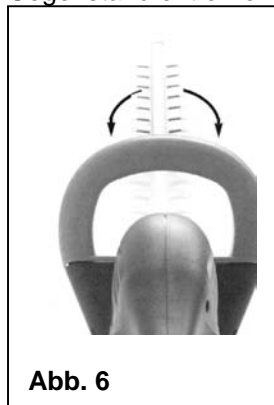
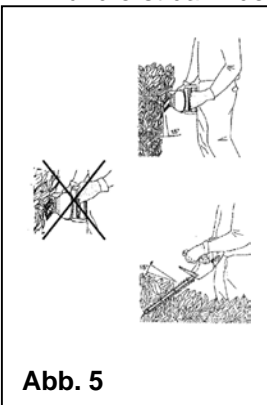

- Vorsicht: Metallgegenstände, wie Drahtzäune, Pflanzenstützen können zu Schäden am Messerbalken führen.

- Die beste Schneidleistung erreichen Sie, wenn die Heckenschere so geführt wird, dass die Messerzähne in einem Winkel von ca. 15° zur Hecke gerichtet sind. (Abb. 5)
- Die beidseitig schneidenden gegenläufigen Messer ermöglichen ein Schneiden in beiden Richtungen. (Abb. 6)
- Um eine gleichmäßige Heckenhöhe zu erreichen, wird das Spannen eines Fadens als Richtschnur entlang der Heckenkante empfohlen. Die überstehenden Zweige werden abgeschnitten. (Abb.7)
- Die Seitenflächen einer Hecke werden mit bogenförmigen Bewegungen von unten nach oben geschnitten. (Abb.8)

## 6 Bedienung



Außer für Hecken kann eine Heckenschere auch für den Schnitt von Sträuchern und Gebüsch eingesetzt werden.

### 6.1 Starten der Heckenschere GHS 510 G



Abb. 9

#### Kabelzugentlastung

Um zu vermeiden, dass versehentlich das Verbindungskabel aus der Schalter/Stecker-Kombination gezogen wird, vergewissern Sie sich bitte, dass das Verbindungskabel richtig an der Zugentlastung befestigt ist.

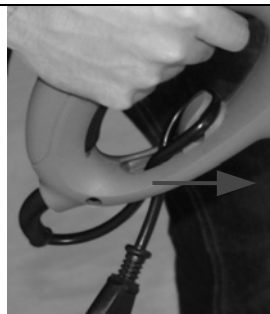

Alle elektrischen Anschlüsse, z.B. das Verlängerungskabel müssen in einer genehmigten, wasserfesten Ausführung für den Gebrauch im Freien sein



Abb. 10

Die Güde Heckenschere ist mit einer Zweihand-Sicherheitsschaltung ausgestattet. Sie arbeitet nur, wenn Sie mit einer Hand die Schalttaste am Führungsgriff (Abb.6) und mit der anderen Hand der Schalter am Handgriff.(Abb.4) gedrückt werden.

### 6.2 Schritt-für-Schritt -Anleitung

- Suchen Sie, bevor Sie mit der Heckenschere arbeiten das Gestrüpp, oder die zuschneidende Hecken nach Fremdkörpern ab.
- Legen Sie die entsprechende Schutzkleidung an.
- Starten Sie das Gerät wie im Kapitel „Bedienung“ beschrieben.
- Beachten Sie alle relevanten Sicherheitshinweise und gehen Sie wie im Kapitel Vorgehensweise vor.
- Reinigen Sie das Gerät nach jeder Benutzung und kontrollieren Sie die Schneideeinrichtung auf Macken.

**7 Störungen - Ursachen - Behebung**

**ACHTUNG: IMMER ZUERST DIE ÜBERLASTUNGSSICHERUNGEN ÜBERPRÜFEN !**

Störung	Ursache	Behebung
Gerät funktioniert nicht	1. Gerät ist nicht richtig eingeschaltet 2. Verlängerungskabel ist beschädigt	1. siehe Kapitel „Bedienung“ 2. Kabel überprüfen und ggf. austauschen
Gerät arbeitet in Intervallen	1. Verlängerungskabel ist beschädigt 2. Innenverdrahtung des Gerätes ist beschädigt	1. Kabel überprüfen und ggf. austauschen 2. Service-Center kontaktieren
Gerät vibriert übermäßig	1. Unwucht an rotierenden Teilen	1. Rotierende Teile auf Beschädigungen prüfen

**8 Inspektion und Wartung**

**Schärfen bzw. erneuern des Schneidmessers**

- Lassen Sie dies ausschließlich von einer Fachkraft durchführen, da unsachgemäße Montage zu schweren Verletzungen führen kann.
- Verwenden Sie nur original Ersatzteile.

**8.1 Sicherheitshinweise für die Inspektion und Wartung**



Nur ein regelmäßig gewartetes und gut gepflegtes Gerät kann ein zufrieden stellendes Hilfsmittel sein. Wartungs- und Pflegemängel können zu unvorhersehbaren Unfällen und Verletzungen führen.

- **Unterbrechen Sie vor allen Arbeiten am Gerät stets die Stromzufuhr!**
- **Verwenden Sie für alle Reinigungsarbeiten niemals scharfe Reinigungsmittel. Dies kann zu Beschädigungen oder Zerstörung des Gerätes führen.**

**8.2 Inspektions- und Wartungsplan**

Zeitintervall	Beschreibung	Evtl. weitere Details
Vor Arbeitsbeginn	• Messerwelle mit Mehrzwecköl schmieren.	
Nach Arbeitsende	• Äste und Gestrüpp mit einer Bürste oder stumpfen Gegenstand von den rotierenden Teilen entfernen. • Das Gehäuse mit einem weichen Tuch abwischen. • Bei hartnäckigem Schmutz kann das Gerät mit einem weichen, durch Seifenwasser befeuchtetes Tuch gereinigt werden.	
jährlich/nach Bedarf	• Messer nachschärfen lassen bzw. ersetzen	

**9 Ersatzteile**

  **Lesen Sie bitte diese Bedienungsanleitung sorgfältig durch, bevor Sie das Gerät in Betrieb nehmen.**

**A.V. 2 Nachdrucke, auch auszugsweise, bedürfen der Genehmigung. Technische Änderungen vorbehalten. Abbildungen beispielhaft!!!**

	Sie haben <b>technische Fragen? Eine Reklamation? Benötigen Ersatzteile oder eine Bedienungsanleitung?</b> Auf der Homepage der Firma Güde GmbH & Co. KG ( <a href="http://www.guede.com">www.guede.com</a> ) im Bereich <b>Service</b> helfen wir Ihnen schnell und unbürokratisch weiter. Bitte helfen Sie uns Ihnen zu helfen. Um Ihr Gerät im Reklamationsfall identifizieren zu können benötigen wir die Seriennummer sowie Artikelnummer und Baujahr. Alle diese Daten finden Sie auf dem Typenschild. Um diese Daten stets zur Hand zu haben, tragen Sie diese bitte unten ein.		
	Seriennummer:	Artikelnummer:	Baujahr:
	<b>E-Mail: <a href="mailto:support@ts.guede.com">support@ts.guede.com</a></b>		

# **EG-Konformitätserklärung**

## *EC Declaration of Conformity*

Hiermit erklären wir,  
*We herewith declare,*

Güde GmbH & Co. KG  
Birkichstraße 6, 74549 Wolpertshausen, Germany

**Dass die nachfolgend bezeichneten Geräte aufgrund ihrer Konzipierung und Bauart sowie in der von uns in Verkehr gebrachten Ausführungen den einschlägigen, grundlegenden Sicherheits- und Gesundheitsanforderungen der EG-Richtlinien entsprechen.**

*That the following Appliance complies with the appropriate basic safety and health requirements of the EC Directive based on its design and type, as brought into circulation by us.*

**Bei einer nicht mit uns abgestimmten Änderung der Geräte verliert diese Erklärung ihre Gültigkeit.**

*In a case of alternation of the machine, not agreed upon by us, this declaration will loose its validity.*

**Bezeichnung der Geräte:** - GHS 510 G  
*Machine description:*

**Artikel-Nr.:** - 94022  
*Article-No.:*

**Einschlägige EG-Richtlinien:** - EG-Maschinenrichtlinie 98/37/EG  
*Applicable EC Directives:* - EG-Niederspannungsrichtlinie 73/23/EWG  
- EG-Richtlinie Elektromagnetische  
Verträglichkeit 89/336/EWG mit Änderungen  
gemessener Schalleistungspegels siehe Kap. 3  
garantierter Schalleistungspegel Kap. 3

**Angewandte harmonisierte Normen:** - EN 50144-2-15: 1997 + A1: 1999  
*Applicable harmonized Standard:* - EN 50144-1: 1998  
- EN 50144-1: 1993 + A1  
- EN 50144-2: 1997  
- EN 61000-3-2: 1995 + A2  
- EN 61000-3-3: 1995  
- EN 50366: 2002

**Datum/Herstellerunterschrift:** 12.01.10  
*Date/Authorized Signature:*

**Angaben zum Unterzeichner:** Hr. Arnold, Geschäftsführer  
*Title of Signatory:*



**Before putting the unit in operation, please read this instruction manual thoroughly.**

<b>List of Contents</b>
-------------------------

Description	Page
<b>1 Unit</b> .....	<b>4</b>
1.1 Scope of Delivery .....	4
1.1.1 GHS 510 G .....	4
1.2 Warranty.....	4
<b>2 General Safety Instructions</b> .....	<b>4</b>
2.1 Emergency Action .....	6
2.2 Symbols on Unit.....	6
2.3 Assigned Use .....	7
2.4 Residual Hazards and Protective Action .....	7
2.4.1 Mechanical Residual Hazards .....	7
2.4.2 Residual Electric Risks .....	8
2.4.3 Other Hazards .....	8
2.4.4 Disposal .....	8
2.5 Operator Requirements .....	8
2.5.1 Qualification .....	8
2.5.2 Minimum Age.....	8
2.5.3 Training.....	8
<b>3 Technical Data</b> .....	<b>8</b>
<b>4 Transportation and Storage</b> .....	<b>9</b>
<b>5 Assembly and Initial Operation</b> .....	<b>9</b>
5.1 Hedge Trimmer GHS 510 G .....	9
5.2 Initial Operation Safety Instructions .....	9
5.3 Procedure.....	9
<b>6 Operation</b> .....	<b>10</b>
6.1 Putting into operation of the Hedge Trimmer GHS 510 G .....	10
6.2 Step-by-Step Instructions.....	10
<b>7 Failures - Causes - Troubleshooting</b> .....	<b>11</b>
<b>8 Inspections and Maintenance</b> .....	<b>11</b>
8.1 Inspection and Maintenance Safety Instructions .....	11
8.2 Inspections and Maintenance Schedule .....	11
<b>9 Spare Parts</b> .....	<b>11</b>

Every effort is made to improve our products continuously. Therefore technical data and figures may change.

**1 Unit**

High-performance motor, top quality blade for clean cut, optimum safety thanks to “quick-stop” braking, rounded grip saves your wrist during vertical trimming. Easy trimmer blade disassembling for cleaning.

**1.1 Scope of Delivery**

1.1.1 GHS 510 G

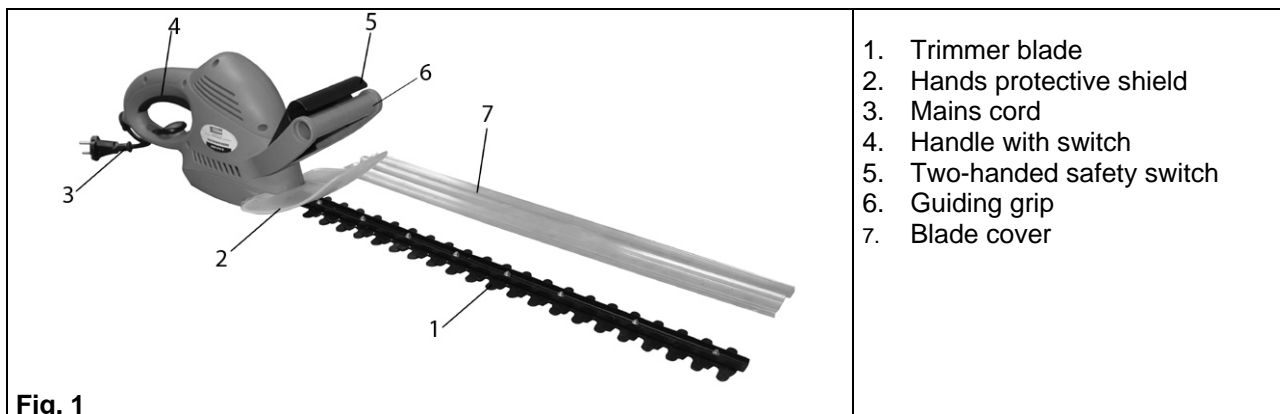

**1.2 Warranty**

Warranty claims according to the attached Warranty Certificate.

**2 General Safety Instructions**

Read the instructions for use thoroughly before the initial operation of the machine. If any doubts regarding the connection and operation arise, consult the manufacturer (servicing department).

**Observe the instructions shown below carefully to guarantee the high degree of safety.**

**CAUTION !**

To be safe at working with this hedge trimmer it is required to observe precisely these instructions and information on safety, installation and operation contained in the Manual. Any person engaged in the operation or maintenance of the machine should be knowledgeable regarding the operation manual and aware of any potential risk. Prevent children, sick and infirm persons from access. While you are in the working area, look after the children very carefully. Observe any regional and local safety precautions applicable in your place. The same applies to any provisions on the safety at work and health protection in the work site.

The manufacturer shall not be held liable if the machines it manufactures are altered in an unauthorised manner, in result of which damage was inflicted.

**Warning!** It is necessary to observe the essential safety precautions when using the machine tools. Kindly follow the tips and instructions in the additional safety precautions.

1. **Pay attention to the conditions of the area you're working in.** Do not expose the machine to rain. Never use the machine neither in wet nor in damp environment. Provide for good lighting when cutting. Do not use the machine in proximity of flammable liquids and gases.

2. **Protect yourself against electric shock**  
Avoid contact with grounded parts as e.g. pipes, ranges, freezers etc.
3. **Do not let any unauthorized persons approach the machine.** The visitors and viewers, primarily the children, the ill and infirm persons should not have any access to the working area. Prevent other persons from any contact with the tools.
4. **Make provision for the tools storage.** The machines not in current use should be kept in a dry place, elevated or locked where practicable so that any access to them is prevented
5. **Always use a correct tool for the job to be done.** E.g. avoid using small tools and accessories for work that should be actually done with a professional tool. Use the tools only for the purposes they were designed for.
6. **Pay attention to adequate clothing.** The clothing should fit the purpose and should not limit you when working.
7. **Use personal protective equipment.** Wear safety shoes with steel toes/ steel or antislip sole.
8. **Wear goggles.** The objects may be shattered into your face.
9. **Wear ear protectors.** Wear personal protective equipment to protect your ears, such as ear protectors.
10. **Hands protection.** Wear hard gloves – gloves of leather give a good protection.
11. **Remove socket wrench.** Before switching the shares on remove all the wrenches etc.
12. **Do not use the cord for other than intended purposes**  
Do not misuse the cord by pulling it to unplug the unit from mains sockets, protect it from high temperatures, oils and sharp edges.
13. **Do not lean from your standing place**  
Prevent from unusual body positions. Provide for stability when working to keep balance anytime.
14. **Prevent from accidental switching the machine**  
Never carry plugged into socket trimmer with finger in trigger ready position. When plugging into socket be sure that the switch is OFF.
15. **Extension cables for external use**  
- Use only splash-proof extension cables approved for external use and marked as such.
16. **Be attentive any time. Mind what you are doing.** Use common sense. Do not use the trimmer when tired. Never work with the trimmer when influenced by alcohol, drugs or medicaments affecting the concentration capability.
17. **Watch out for any damaged parts.** Inspect the machine before use. Are any parts damaged? Ask yourself seriously when detecting slight damage whether the machine will work perfectly and safely despite that. Watch out for proper aligning and adjustment of any moving parts. Do the parts fit one in another properly? Are the parts damaged? Is everything installed as appropriate? Are any other prerequisites of proper working in place? Damaged protective devices etc. must be repaired or replaced by authorized entities unless the operation manual expressly says otherwise. Any defective switches must be replaced at an authorized servicing centre. Do not use the machine if it cannot be put on and off with the switch. In case of planned repairs kindly turn to your local servicing centre.
18. **Switch off the unit motor** before any adjustments or maintenance works. The same applies mainly to the trimmer blade maintenance.
19. **Use approved parts only.** Use only identical spare parts for maintenance and repairs. Request advice of an authorized servicing centre for this purpose.

The machine should not be used for other than intended purposes. Any deviation from the purpose shall be considered an unauthorized use. Only the user, and never the manufacturer, shall be held liable for any material and personal damage resulting from such an unauthorized use.

The manufacturer shall not perform any warranties if the machines manufactured by it are altered or used in an unauthorized manner and if damage is inflicted in result.



**CAUTION !**

Even when the machine is professionally used there is always residual risk that is impossible to exclude. It is the type and design of the machine of which the following potential risks may be derived from:

- Contact with uncovered trimmer blade (laceration).
- Reaching the running trimmer blade (laceration).
- Hearing impairment if proper ear protection is not used.

The unit can only be operated connected to mains circuits protected by RCD (Residual Current Device) !

**2.1 Emergency Action**



Apply the first aid adequate to the injury and get qualified medical assistance as quickly as possible. Protect the injured person from more accidents and calm him/her down.

**2.2 Symbols on Unit**





**Meaning of Symbols**

Symbols shown below are used throughout this manual and/or on the unit:





**Product Safety**

					
Product compliance with respective EU standards	Double insulation of the unit				t





**Bans:**

					
General ban (in combination with another pictograph)	Do not touch the inner unit part.	Do not pull the supply cable	Do not use the unit in rain		



**Warning:**

					
Warning/caution	Warning – beware of dangerous electric voltage	Beware of rotating parts	Beware of shattered objects	Keep safe distance	



**Commands:**

					
Use ear protectors	Wear protection shoes	Disconnect the mains supply before opening the unit	Read operating manual before use		







**Environment protection:**

					
Wastes to be disposed of in a professional manner not to harm the environment.	Cardboard packaging to be collected for recycling.	Faulty and/or disposed of electrical/electronic appliances to be collected by authorized salvage places.			

**Packaging:**

					
Protect from moisture	Keep Up	Handle with care fragile!			

**Technical Data:**

					
Mains	Revolutions / min-1	Weight	Acoustic power level dB (A)	Power output	Cutting bar width

**2.3 Assigned Use**

**Attention!** This hedge trimmer is suitable for hedge, bushes and ornamental shrubbery trimming. Any other using not indicated explicitly by this manual can cause damages of the hedge trimmer and represent a substantial user risk. Hedge trimmer are equipped with safety two-handed switching.

**2.4 Residual Hazards and Protective Action**

2.4.1 Mechanical Residual Hazards

Hazard	Description	Protective Action	Residual Hazards
Cutting, incision	String and blade may cause severe incisions, poss. body parts amputation.	1. Do not touch the trimmer blade when unit in operation! 2. Wear protective gloves	
Catching, winding	Wires and cords may be caught by the blade or the string coil and may both damage the machine and cause injury.	Keep safe working distance from mains cords on floor and do not cut it !	

**2.4.2 Residual Electric Risks**

Hazard	Description	Protective Action	Residual Hazards
Direct electric contact	Possible cable crosscut.	In principal work with the unit connected only to RCD protected circuits.	

**2.4.3 Other Hazards**

Hazard	Description	Protective Action	Residual Hazards
Slip, trip or a fall	When moving back you could lurch and the machine could catch your legs.	In principle move only forward when working with the machine.	

**2.4.4 Disposal**

Disposal instructions are given by pictograms on the unit or packaging. For meaning of individual symbols please refer to the "Symbols on Unit" chapter.

**2.5 Operator Requirements**

The operator shall read carefully this Instruction manual before using the unit.

**2.5.1 Qualification**

No special qualification is required for use of the unit except for detailed direction by a professional.

**2.5.2 Minimum Age**

Only persons above 16 years of age are allowed to work with the unit. .  
Exempted from the provision is the use of the juvenile trainees if they work in the course of their professional training with an aim to obtain the skill under trainer supervision.

**2.5.3 Training**

Use of the unit requires adequate lesson by a professional or the use of the manual only. Special training is not required.

**3 Technical Data**



	<b>GHS 510 G</b>
<b>Supply voltage</b>	230 V/50 Hz
<b>Max. motor output</b>	520 W/P1
<b>Protection category</b>	II
<b>Cutting strokes</b>	3000 min <sup>-1</sup> .
<b>Tooth spacing</b>	16 mm
<b>Trimmer length / blade length</b>	510/580 mm
<b>Acoustic power level</b>	103 dB (A)
<b>Weight</b>	3,1 kg
<b>Ordering No.</b>	<b>94022</b>

**4 Transportation and Storage**

- Take care within transport of the unit to disconnect always the mains cord from socket.
- Clean the unit thoroughly before storage.
- Store the unit in a dry and clean place.

**5 Assembly and Initial Operation**

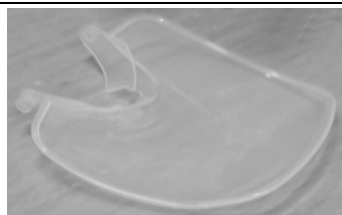
**5.1 Hedge Trimmer GHS 510 G**

Structural group 1	Necessary structural groups	Supplied parts and accessories.	
 Fig. 2	 Fig.3	Fig. 1 – Hedge Trimmer Fig. 1 – pos. 2	 Fig.4

**5.2 Initial Operation Safety Instructions**

Always pay attention to firm tightening of bolts, nuts, screws and use only supplied parts.



**Branches of diameter exceeding 14 mm cut first by pruning shears to prevent damage to the machine.**

**5.3 Procedure**

Trapezoidal cut fits to growth of natural plants and enables hedges optimum flourishing.

- Trim first the side areas from below upwards. Trim the upper area according your taste giving even or roof shaped or round off shape.
- Safety trimmer blade has alternating arrangement of cutting blades that are rounded off to the sides, which reduces risk of injury. Additional protection against impact prevents from unpleasant bouncing to walls, fences etc.
- At blocking of the blade by solid subject switch off the unit immediately, disconnect the cord from supply socket and only then remove the jammed subject.

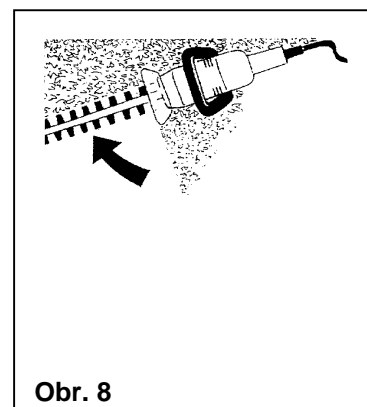
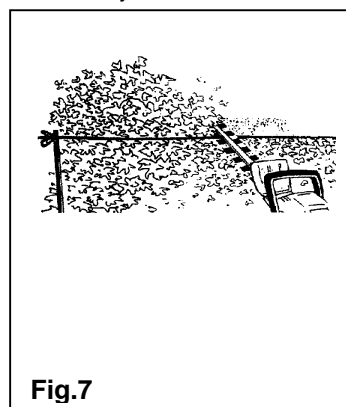
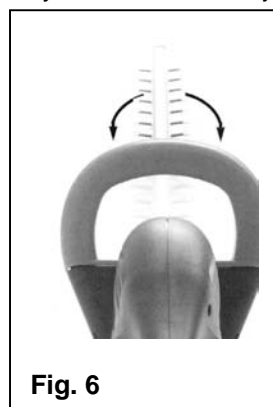
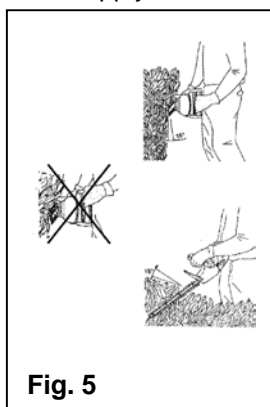

- Caution: Metal objects, as e.g. wire fences, plant supports etc. can lead to damage to the trimmer blade.

- The best trimming performance is reached when the hedge trimmer is guided under cutting angle of cca 15° to the hedge. (Fig. 5)
- The trimmer blades run are of dual action type and enable trimming in both directions. (Fig. 6)
- To get regular hedge height we recommend to tighten guiding string along the hedge. Trim away the overhang branches. (Fig. 7)
- Hooped motions from below upwards trim the hedge sides best. (Fig. 8)

## **6 Operation**



Apart from hedges it is also possible to use the hedge trimmer for trimming of bushes and decorative shrubbery.

### **6.1 Putting into operation of the Hedge Trimmer GHS 510 G**

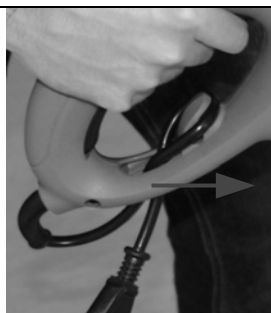

**Fig. 9**

#### **Cord strain reliever**

To prevent unintentional pulling the cord plug from socket be sure the cord is properly attached to the tension strain reliever device.



All electric service cables as e.g. extension cable, have to be of type approved for outdoor use (splash-proof).



**Fig. 10**

Hedge Trimmer Güde is equipped by two-handed safety switch. It works only when push-button located on the guiding grip is pressed by one hand (Fig. 6) and at the same time the handle switch is pressed (Fig. 4).

### **6.2 Step-by-Step Instructions**

- Remove foreign subjects from the trimming area before start.
- Wear adequate protective clothing.
- Switch on the machine according to instructions from the „Operation“ chapter.
- Respect all the relevant safety instructions and advance according to the "Procedure" chapter.
- Clean the machine after every use and check the trimmer blade for damages.

**7 Failures - Causes - Troubleshooting**

**CAUTION: CHECK FIRST FUSES RATING TO PREVENT OVERHEATING !**

Failure	Cause	Troubleshooting
Machine does not work	1. Machine is not properly switched on 2. Extension cable is damaged	1. Please refer to chapter "Operation" 2. Check the cable and replace possibly
Machine works intermittently	1. Extension cable is damaged 2. Inner unit wiring damaged	1. Check the cable and replace possibly Contact the service centre
Machine vibrates excessively	1. Non-balanced rotating parts	1. Check possible damages of rotating parts

**8 Inspections and Maintenance**

**Sharpening or cutting blade replacement**

- Only trained persons should do this as unqualified assembly can cause serious injuries.
- Use only original spare parts.

**8.1 Inspection and Maintenance Safety Instructions**



Only a unit maintained and cared for on a regular basis may be a serviceable aid. Insufficient maintenance and care may result in emergencies and unforeseen accidents.

- **Disconnect always mains leads before any work on the unit !**
- **Do not use any aggressive cleaning agents. It can lead to damages or even to the unit destruction.**

**8.2 Inspections and Maintenance Schedule**

Time interval	Description	Other details if necessary
Before start of work	• Lubricate the blade driveshaft by <u>general-purpose oil</u> .	
After every use	• Remove branches and/or bush residues from rotating parts by brush or some blunt instrument. • Clean the unit by soft cloth. • Crusted dirt can be removed from the unit by soft, soap water wetted cloth.	
Annually / if necessary	• Have the trimmer blade sharpen event. changed.	

**9 Spare Parts**

  Please read carefully these Operating Instructions before putting the appliance into operation.

**A.V. 2 Any reprints, even partial, are subject to approval. Technical changes reserved. Pictures just for illustration purposes!!!**

	Do you have any technical questions? A claim? Do you need spare parts or the Operating Instructions? You will be helped quickly and without needless bureaucracy at our webpage <a href="http://www.guede.com">www.guede.com</a> in the <b>Services part</b> . Please help us be able to assist you. To be able to identify your appliance when claimed, we need to know its serial No., order No. and year of production. All these details can be found on the type label. Enter the details below for future reference.		
	<b>Serial No.</b>	<b>Order No.</b>	<b>Year of production:</b>
	<b>E-Mail: support@ts.guede.com</b>		

# EG-Konformitätserklärung

## EC Declaration of Conformity

Hiermit erklären wir,  
We herewith declare,

Güde GmbH & Co. KG  
Birkichstraße 6, 74549 Wolpertshausen, Germany

Dass die nachfolgend bezeichneten Geräte aufgrund ihrer Konzipierung und Bauart sowie in der von uns in Verkehr gebrachten Ausführungen den einschlägigen, grundlegenden Sicherheits- und Gesundheitsanforderungen der EG-Richtlinien entsprechen.

*That the following Appliance complies with the appropriate basic safety and health requirements of the EC Directive based on its design and type, as brought into circulation by us.*

Bei einer nicht mit uns abgestimmten Änderung der Geräte verliert diese Erklärung ihre Gültigkeit.

*In a case of alternation of the machine, not agreed upon by us, this declaration will loose its validity.*

**Bezeichnung der Geräte:** - GHS 510 G  
*Machine description:*

**Artikel-Nr.:** - 94022  
*Article-No.:*

**Einschlägige EG-Richtlinien:** - EG-Maschinenrichtlinie 98/37/EG  
*Applicable EC Directives:* - EG-Niederspannungsrichtlinie 73/23/EWG  
- EG-Richtlinie Elektromagnetische  
Verträglichkeit 89/336/EWG mit Änderungen  
gemessener Schalleistungspegels siehe Kap. 3  
garantierter Schalleistungspegel Kap. 3

**Angewandte harmonisierte  
Normen:**  
*Applicable harmonized  
Standard:*

- EN 50144-2-15: 1997 + A1: 1999  
- EN 50144-1: 1998  
- EN 50144-1: 1993 + A1  
- EN 50144-2: 1997  
- EN 61000-3-2: 1995  
- EN 61000-3-3: 1995

**Datum/Herstellerunterschrift:**  
*Date/Authorized Signature:*  
**Angaben zum Unterzeichner:**  
*Title of Signatory:*

12.01.10



Hr. Arnold, Geschäftsführer

**Avant de mettre l'appareil en service, lisez attentivement la notice.**

A.V. 3

Toute réimpression, même partielle, nécessite une approbation.

Modifications techniques réservées.

© Güde GmbH & Co. KG - 2010



<b>Sommaire</b>
-----------------

Désignation	Page
<b>1 Appareil</b> .....	<b>4</b>
1.1 Accessoires fournis.....	4
1.1.1 GHS 510 G .....	4
1.2 Garantie .....	4
<b>2 Consignes de sécurité</b> .....	<b>4</b>
2.1 Comportement en cas d'urgence.....	6
2.2 Indications sur l'appareil .....	6
2.3 Utilisation en conformité avec la destination.....	7
<b>2.4 Dangers résiduels et mesures de protection</b> .....	<b>7</b>
2.4.1 Dangers résiduels mécaniques .....	7
2.4.2 Dangers résiduels électriques .....	8
2.4.3 Autres dangers .....	8
2.4.4 Liquidation .....	8
<b>2.5 Opérateur</b> .....	<b>8</b>
2.5.1 Qualification .....	8
2.5.2 Âge minimal .....	8
2.5.3 Formation.....	8
<b>3 Caractéristiques techniques</b> .....	<b>8</b>
<b>4 Transport et entreposage</b> .....	<b>9</b>
<b>5 Montage et la première mise en marche</b> .....	<b>9</b>
5.1 Taille-haie GHS 510 G.....	9
5.2 Consignes de sécurité pour la première mise en marche .....	9
5.3 Procédé.....	9
<b>6 Opérations</b> .....	<b>9</b>
6.1 Mise en marche du taille-haie GHS 510 G .....	10
6.2 Instructions pas à pas .....	10
<b>7 Défauts - Causes - Suppression de défauts</b> .....	<b>11</b>
<b>8 Inspections et entretien</b> .....	<b>11</b>
8.1 Consignes de sécurité pour les inspections et entretien .....	11
8.2 Schéma d'inspection et d'entretien .....	11
<b>9 Pièces détachées</b> .....	<b>11</b>

Soucieux d'améliorer continuellement la qualité de nos produits, nous nous réservons le droit d'en modifier, à tout moment, les caractéristiques techniques ou le design !

## 1 Appareil

Un moteur extrêmement puissant, haute qualité de la lame pour assurer une coupe nette, sécurité optimale grâce à l'arrêt rapide de la lame, poignée arquée conçue pour soulager le poignet lors des coupes verticales. Un démontage facile de la lame lors du nettoyage.

### 1.1 Accessoires fournis

#### 1.1.1 GHS 510 G

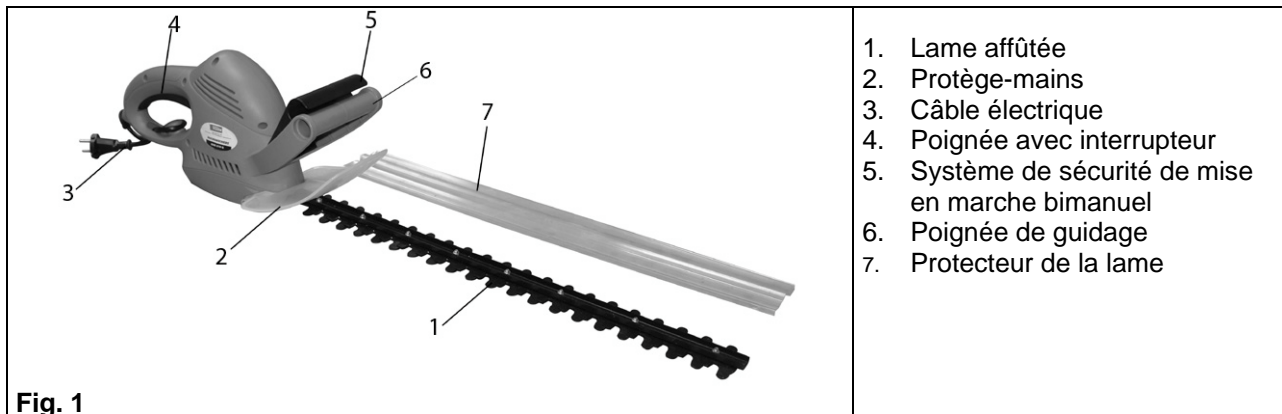

### 1.2 Garantie

Voir bulletin de garantie joint.

## 2 Consignes de sécurité

Avant la première mise en service de l'appareil, il est nécessaire de lire toutes les indications du mode d'emploi. En cas de doutes sur la connexion et l'utilisation de l'appareil, veuillez contacter le fabricant (service après-vente).

**POUR ASSURER UN HAUT NIVEAU DE SÉCURITÉ, RESPECTEZ ATTENTIVEMENT LES INSTRUCTIONS SUIVANTES :**

### ATTENTION!

Pour un emploi sûr de ce taille-haie, il faut respecter précisément toutes les instructions et informations concernant la sécurité, le montage et l'emploi indiquées dans le mode d'emploi. Toutes les personnes qui font le maniement ou la maintenance de cet appareil sont obligées de connaître le mode d'emploi et d'être informées sur les risques potentiels. Les enfants ainsi que les personnes malades et invalides doivent se tenir éloignés. Il faut surveiller soigneusement les enfants qui se trouvent dans la zone de travail. Respecter les prescriptions de sécurité locales et régionales en vigueur dans votre pays. Également, il faut respecter toutes les dispositions relatives à la protection de la santé et la sécurité au travail.

Le fabricant n'assume pas la responsabilité pour les outils modifiés de façon interdite dont les modifications provoquent des dommages corporels ou matériels.

**Avertissement!** Lors de l'usage des machines-outils il est indispensable de prendre des mesures de sécurité de base. Veuillez respecter tous les conseils et instructions indiquées dans les consignes de sécurité.

1. **Prenez en considération les conditions atmosphériques.** N'exposez pas l'appareil à la pluie. N'utilisez pas l'appareil dans un environnement humide. Assurez un éclairage suffisant. N'utilisez pas l'appareil à proximité des liquides ou des gaz inflammables.
2. **Protégez-vous de l'électrocution.**
  - Évitez le contact physique avec les objets mis à la terre, par exemple, conduites, cuisinières et réfrigérateurs.
3. **Les autres personnes doivent se tenir éloignées.** Les visiteurs et spectateurs, particulièrement les enfants ainsi que des personnes malades et invalides doivent se tenir à une distance de sécurité. Évitez tout contact des autres personnes avec les outils.
4. **Rangez les outils électriques à un endroit sûr.** Rangez les outils que vous n'utilisez pas à un endroit sec, si possible en hauteur ou fermez-les de façon à ce qu'ils soient inaccessibles aux autres personnes.
5. **Utilisez un outil adéquat.** N'utilisez pas des outils trop faibles pour travaux lourds. Ne les utilisez pas pour travaux et à des fins pour lesquels ils n'ont pas été conçus.
6. **Portez un vêtement de travail approprié.** Le vêtement doit correspondre aux travaux à effectuer, il ne doit pas gêner le mouvement lors du travail.
7. **Portez des équipements de protection individuelle.** Portez des chaussures de sécurité antidérapantes.
8. **Portez des lunettes de protection.** Il y a des objets qui peuvent être projetés contre vous..
9. **Portez les protecteurs auditifs.** Portez des protecteurs auditifs, par exemple des bouchons d'oreilles.
10. **Protection des mains.** Portez des gants solides – les gants en cuir assurent une bonne protection.
11. **Retirez la clé à douille, etc.** Avant de mettre le taille-haie en marche, il faut retirer toutes les clés, etc.
12. **N'utilisez pas le câble à des fins pour lesquelles il n'est pas conçu**
  - Ne tirez pas sur le câble pour retirer la fiche de la prise. Protégez le câble des températures élevées, de l'huile et des bords tranchants.
13. **Maintenez l'équilibre**
  - Évitez des postures anormales. Adoptez une posture stable de façon à maintenir l'équilibre.
14. **Évitez une mise en service par mégarde.**
  - Le fait de porter l'appareil avec le doigt sur l'interrupteur ou de brancher l'appareil sur la source de courant lorsque l'interrupteur est en position de fonctionnement, peut entraîner des accidents. Évitez une mise en service par mégarde. Assurez-vous que l'interrupteur est effectivement en position d'arrêt avant de remettre la fiche dans la prise de courant
15. **Câble de rallongement extérieur**
  - Pour les travaux à l'extérieur, utilisez uniquement des câbles de rallongement homologués et conçus pour travaux extérieurs.
16. **Soyez toujours attentifs. Faites attention à ce que vous faites.** Utilisez le bon sens. N'utilisez pas les outils électriques si vous n'êtes pas concentrés ou après avoir consommé de l'alcool, des drogues ou avoir pris des médicaments ayant influence négative sur votre capacité de réagir.
17. **Contrôlez l'appareil du point de vue d'endommagement.** Avant d'utiliser l'appareil, vérifiez soigneusement le fonctionnement parfait des dispositifs de protection ou des pièces légèrement endommagées. Contrôlez le fonctionnement parfait des parties mobiles de l'appareil, si elles ne coïncident pas ou ne sont pas endommagées. Toutes les pièces doivent être parfaitement montées et remplir toutes les conditions d'un fonctionnement parfait de l'appareil. Les dispositifs de protection et les pièces endommagées doivent être réparés ou remplacés par un spécialiste, si le mode d'emploi ne stipule pas autrement. Les interrupteurs endommagés doivent être remplacés par un atelier de réparation. Les réparations doivent être effectuées uniquement par un atelier de réparations agréé.
18. Avant le réglage ou l'entretien, arrêtez toujours le moteur - en particulier pour les travaux sur la tête de coupe.
19. **Utilisez uniquement les pièces agréées.** Pour effectuer l'entretien et les réparations, utilisez uniquement les pièces détachées d'origine. Pour les pièces détachées, adressez-vous à l'atelier de réparation agréé.

Utilisez l'outil uniquement pour les travaux pour lesquels il est conçu. Toute utilisation de l'outil à d'autres fins que celles prévues sera considérée comme utilisation incompétente. C'est l'exploitant qui est responsable pour les dommages corporels et matériels causés par une utilisation incompétente. En aucun cas, cette responsabilité ne peut être déléguée au fabricant.

En cas d'endommagement, le fabricant ne pourra pas garantir les outils modifiés ou utilisés de manière incompétente.

**ATTENTION!**

**Même en cas d'une utilisation compétente de l'outil, il y a des risques résiduels qui ne peuvent pas être exclus. Selon le type et la construction de l'outil, il est possible de déduire les dangers potentiels suivant :**

- Contact avec la lame affûtée non protégée (entailles)
- Mise de la main dans le taille-haie en marche (entailles)
- Lésion auditive si vous ne portez pas de protection adéquate

**L'appareil doit être connecté uniquement à la ligne électrique dotée d'un disjoncteur de protection de courant (FI)!**

**2.1 Comportement en cas d'urgence**



Prêtez les premiers secours nécessaires correspondant à la lésion et appelez le plus vite possible l'aide médicale qualifiée.  
 Protégez le blessé contre les autres accidents et essayez de le calmer.

**2.2 Indications sur l'appareil**





**Explication de symboles**

Les symboles utilisés dans le présent mode d'emploi sont les suivants :





**Sécurité du produit:**

					
Produit conforme aux normes européennes	Appareil doté d'une isolation de protection				t

**Interdictions:**

					
Interdiction en général (accompagné d'un autre pictogramme)	Il est interdit de mettre la main dedans	Il est interdit de tirer sur le câble pour porter l'appareil	N'utilisez pas l'appareil sous la pluie		



**Avertissement:**

					
Avertissement/attention	Avertissement : Intensité électrique dangereuse	Avertissement : Pièces tournantes	Avertissement : Projection des objets	Respectez la distance de sécurité	



**Consignes:**

					
Utilisez les écouteurs	Utilisez les chaussures de sécurité	Débranchez avant d'ouvrir	Lisez le mode d'emploi avant de faire l'usage de l'outil		







**Protection environnementale:**

					
Liquidez les déchets de manière professionnelle pour ne pas abîmer l'environnement	Les emballages en carton peuvent être récupérés en vue de leur recyclage.	Les appareils électriques endommagés et/ou liquidés doivent être remis aux centres de collecte correspondants			

**Emballage:**

					
Protégez contre l'humidité	Direction au-dessus	Attention - fragile			

**Caractéristiques techniques:**

					
Fiche de branchement	Tours par minute	Poids	Niveau sonore	Puissance du moteur	Largeur de la lame affûtée

**2.3 Utilisation en conformité avec la destination**

Attention! Ce taille-haie est conçu pour couper les haies, arbustes et buissons. Toute utilisation qui n'est pas explicitement indiquée dans le présent mode d'emploi peut provoquer l'endommagement du taille-haie et peut représenter un danger grave pour son exploitant. Le taille-haie est doté du système de mise en marche bimanuel.

**2.4 Dangers résiduels et mesures de protection**

2.4.1 Dangers résiduels mécaniques

Risques	Description	Mesure(s) de sécurité	Danger résiduel
Entailles, coupures	Les lames affûtées tournantes peuvent provoquer des entailles graves, ou amputation d'une partie du corps.	1. Lors de la marche de l'outil ne jamais toucher la lame affûtée ! 2. Portez les gants de protection	
Accrochage, enroulement	Les lames affûtées tournantes peuvent s'accrocher au câble de connexion et l'enrouler ou le couper.	Lors du travail respectez la distance de sécurité du câble au sol et veillez à ne pas le couper.	

#### 2.4.2 Dangers résiduels électriques

Risques	Description	Mesure(s) de sécurité	Danger résiduel
Contact électrique direct	Le câble peut être coupé par les lames affûtées.	Travaillez uniquement sur le branchement électrique avec FI.	

#### 2.4.3 Autres dangers

Risques	Description	Mesure(s) de sécurité	Danger résiduel
Glissade, trébuchement ou chute de personnes	En allant en arrière, vous pourriez trébucher et l'outil pourrait attraper vos jambes.	Allez uniquement en avant avec l'outil.	

#### 2.4.4 Liquidation

Les consignes de liquidation résultent des pictogrammes indiqués sur l'appareil ou sur l'emballage. La description des significations individuelles se trouve dans le chapitre « Indications sur l'appareil »

### 2.5 Opérateur

L'opérateur doit lire attentivement la notice avant d'utiliser l'appareil.

#### 2.5.1 Qualification

À part l'instruction détaillée par un spécialiste, aucune autre qualification spécifique n'est requise.

#### 2.5.2 Âge minimal

L'appareil peut être utilisé uniquement par des personnes de plus de 16 ans. Exception faite des adolescents manipulant l'appareil dans le cadre de l'enseignement professionnel sous la surveillance du formateur.

#### 2.5.3 Formation

L'utilisation de l'appareil nécessite uniquement l'instruction par un spécialiste, éventuellement par la notice. Une formation spéciale n'est pas nécessaire.

## 3 Caractéristiques techniques



	<b>GHS 510 G</b>
<b>Alimentation</b>	230 V/50 Hz
<b>Puissance maxi du moteur</b>	520 W/P1
<b>Classe de protection</b>	II
<b>Vitesse de lames</b>	3000 min <sup>-1</sup>
<b>Distance entre les lames</b>	16 mm
<b>Largeur de la lame affûtée/longueur de la lame</b>	510/580 mm
<b>Niveau sonore</b>	103 dB (A)
<b>Poids</b>	3,1 kg
<b>Réf. N°</b>	<b>94022</b>

## 4 Transport et entreposage

- Lors du transport veuillez à ce que l'appareil soit débranché de l'alimentation.
- Nettoyez soigneusement l'appareil avant de le déposer.
- Gardez l'appareil dans un endroit propre et sec.

## 5 Montage et la première mise en marche

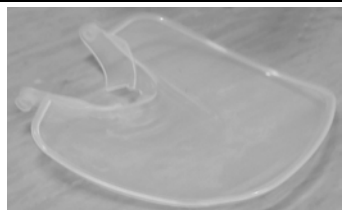
### 5.1 Taille-haie GHS 510 G

Groupe de construction 1	Groupes de construction nécessaires	Pièces et accessoires fournis	
 Fig. 2	 Fig.3	Fig. 1 – taille-haie Fig. 1 – pos. 2	 Fig.4

### 5.2 Consignes de sécurité pour la première mise en marche

Veuillez à ajuster fermement les unions vissées et n'utilisez que les pièces fournies mentionnées.



**Les branches d'un diamètre supérieur à 14 mm doivent être coupées avec des ciseaux à branches pour éviter l'endommagement de l'appareil.**

### 5.3 Procédé

La coupe en forme d'un trapèze répond à la pousse naturelle de végétaux et permette aux haies de prospérer de façon optimale.

- Coupez d'abord les surface latérales en avançant d'en bas jusqu'en haut. La surface supérieure peut être coupée selon votre goût, soit à plat, soit en pointe ou avoir une forme arrondie.
- La lame affûtée de sécurité est dotée des pointes de coupage alternes donc les côtés sont arrondis ce qui réduit le risque de l'accident. La protection additionnelle contre à-coups empêche les contrecoups désagréables lors des coups contre le mur, clôtures, etc.
- Si les lames se bloquent par des objets solides, arrêtez immédiatement l'appareil, débranchez-le de l'électricité et après enlevez l'objet bloqué.
- Attention : Les objets en métal, par exemple clôtures métalliques, supports des plantes, etc., peuvent endommager les lames affûtées.

## 6 Opérations

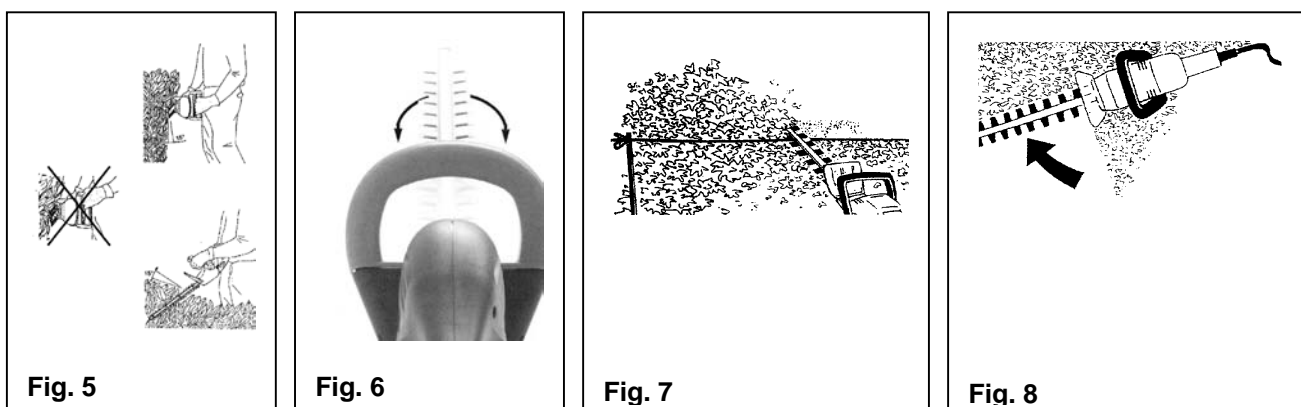



À part les haies, le taille-haie peut être utilisé pour couper les buisson et les arbustes.

- Pour obtenir le meilleur rendement de coupe, guidez le taille haie de façon que les pointes des lames soient inclinées sous l'angle de 15° approximativement. (fig. 5)
- La lame et la contre-lame affûtées des deux côtés permettent de faire les coupes dans les deux sens. (fig. 6)
- Pour obtenir une hauteur uniforme de la haie, il est recommandable de tendre une corde le long de la haie. Les branches outrepassante doivent être coupées. (fig. 7)
- Les surfaces latérales de la haie sont coupées avec des mouvements en arc de cercle en avançant d'en bas jusqu'en haut. (fig. 8)

## 6.1 Mise en marche du taille-haie GHS 510 G



Fig. 9

### Dispositif de décharge de traction pour le câble

Pour éviter le débranchement de la fiche au niveau du connecteur de la rallonge du câble, assurez-vous le câble est bien fixé dans le dispositif de décharge de traction.



Toutes les connexions électriques, par exemple la rallonge, doivent être homologuées, étanches contre humidité, conçues pour les travaux extérieurs.



Fig. 10

Les taille-haie Güde sont dotés du système de sécurité de mise en marche bimanuel. Le taille-haie est en marche si une main appuie sur le bouton sur la poignée de guidage (fig. 6) et l'autre main appuie sur l'interrupteur de la poignée (fig. 4).

## 6.2 Instructions pas à pas

- Avant de tailler les arbustes ou la haie, éliminez tous les objets étranges.
- Portez un vêtement de protection adéquat.
- Mettez l'appareil en marche suivant le chapitre « Opérations ».
- Respectez toutes les consignes de sécurité pertinentes et suivez le chapitre « Procédé ».
- Après chaque utilisation, nettoyez l'appareil et contrôlez le dispositif de coupage du point de vue des défauts.



## 7 Défauts - Causes - Suppression de défauts

**ATTENTION: VÉRIFIEZ CHAQUE FOIS LES FUSIBLES THERMIQUES!**

Défaut	Cause	Solution
L'appareil ne fonctionne pas	<ol style="list-style-type: none"> <li>1. L'appareil n'est pas bien connecté</li> <li>2. Le câble de rallonge est abîmé</li> </ol>	<ol style="list-style-type: none"> <li>1. voir le chapitre „Opérations“</li> <li>2. vérifiez le câble et, le cas échéant, changez-le</li> </ol>
L'appareil travaille en intervalles	<ol style="list-style-type: none"> <li>1. Le câble de rallonge est abîmé</li> <li>2. Le câblage à l'intérieur de l'appareil est abîmé</li> </ol>	<ol style="list-style-type: none"> <li>1. vérifiez le câble et, le cas échéant, changez-le</li> <li>2. contactez le service après-vente</li> </ol>
L'appareil présente des vibrations excessives	<ol style="list-style-type: none"> <li>1. Les éléments tournants ne sont pas bien équilibrés</li> </ol>	<ol style="list-style-type: none"> <li>1. contrôlez les éléments tournants du point de vue des défauts</li> </ol>

## 8 Inspections et entretien

### Affûtage ou remplacement de la lame affûtée

- Ces opérations doivent être confiées exclusivement à un spécialiste qualifié car un montage incompetent peut entraîner de graves accidents.
- Utilisez uniquement des pièces détachées d'origine.

### 8.1 Consignes de sécurité pour les inspections et entretien

Pour pouvoir servir et aider, l'appareil doit être régulièrement entretenu et bien soigné. Un entretien insuffisant peut entraîner de graves accidents et blessures.

- **Débranchez l'appareil avant toute intervention sur lui-même !**
- **Pour le nettoyage, n'utilisez jamais de détergents agressifs. Ils peuvent abîmer ou détruire l'appareil.**

### 8.2 Schéma d'inspection et d'entretien

Intervalle de temps	Description	D'autres détails
Avant le début des travaux	<ul style="list-style-type: none"> <li>• Lubrifiez l'arbre de la lame affûtée par une huile universelle.</li> </ul>	
Après la fin des travaux	<ul style="list-style-type: none"> <li>• Éliminez les branches et les ramuscules des éléments tournants en les nettoyant avec une brosse ou un objet non aigu</li> <li>• Nettoyez le corps de l'appareil avec un chiffon doux.</li> <li>• Pour éliminer des souillures persistantes, utilisez un chiffon doux mouillé d'une solution de savon.</li> </ul>	
Annuellement / Si nécessaire	<ul style="list-style-type: none"> <li>• Faites affûter les lames ou, le cas échéant, remplacez-les</li> </ul>	

## 9 Pièces détachées

F



Avant de mettre l'appareil en marche, veuillez lire attentivement ce mode d'emploi.

**A.V. 2 Toute réimpression, même partielle, nécessite une autorisation. Modifications techniques réservées. Images d'illustration !!!**

F

Vous avez des **questions techniques ? Une réclamation ? Vous avez besoin de pièces détachées ou d'un mode d'emploi ?** Nous vous aiderons rapidement et sans bureaucratie inutile par l'intermédiaire de nos pages Web **www.guede.com** dans la rubrique **Service**. Aidez-nous pour que nous puissions vous aider. Pour identifier votre appareil en cas de réclamation, nous avons besoin du numéro de série, numéro de produit et l'année de fabrication. Toutes ces informations se trouvent sur la plaque signalétique. Pour avoir ces informations toujours à portée de main, veuillez les inscrire ici :

Numéro de série \_\_\_\_\_ Numéro de produit : \_\_\_\_\_ Année de fabrication : \_\_\_\_\_

**E-Mail: support@ts.guede.com**

# Déclaration de conformité de la CE

## *EC Declaration of Conformity*

Nous,  
*We herewith declare,*

Güde GmbH & Co. KG  
Birkichstraße 6, 74549 Wolpertshausen, Allemagne

Déclarons par la présente que les appareils indiqués ci-dessous répondent du point de vue de leur conception, construction ainsi que de leur réalisation mise sur le marché, aux exigences fondamentales correspondantes des directives de la CE en matière de sécurité et d'hygiène.

*That the following Appliance complies with the appropriate basic safety and health requirements of the EC Directive based on its design and type, as brought into circulation by us.*

**Cette déclaration perd sa validité après une modification de l'appareil sans notre approbation préalable.**

*In a case of alternation of the machine, not agreed upon by us, this declaration will loose its validity.*

**Désignation de l'appareil :** - GHS 510 G  
*Machine description:*

**N° de commande :** - 94022  
*Article-No.:*

**Directives de la CE applicables :** - directive de la CE sur les machines 98/37/EG  
*Applicable EC Directives:* - directive de la CE sur la basse tension 73/23/EWG  
- directive de la CE sur la compatibilité électromagnétique 89/336/EWG avec modifications  
limite de la puissance acoustique mesurée, voir chapitre 3  
limite de la puissance acoustique garantie, voir chapitre 3

**Normes harmonisées Applicables :**  
*Applicable harmonized Standard:*

- EN 50144-2-15: 1997 + A1: 1999  
- EN 50144-1: 1998  
- EN 50144-1: 1993 + A1  
- EN 50144-2: 1997  
- EN 61000-3-2: 1995 + A2  
- EN 61000-3-3: 1995

**Date/Signature du fabricant :**  
*Date/Authorized Signature:*  
**Titre du Signataire :**  
*Title of Signatory:*

12.01.10



Monsieur Arnold, Gérant

**Dříve než uvedete přístroj do provozu, přečtěte si prosím pečlivě tento návod k obsluze.**

**Obsah**

Označení	Strana
<b>1 Příklad</b> .....	<b>4</b>
1.1 Objem dodávky .....	4
1.1.1 GHS 510 G .....	4
1.2 Záruka .....	4
<b>2 Všeobecné bezpečnostní pokyny</b> .....	<b>4</b>
2.1 Chování v případě nouze .....	6
2.2 Označení na přístroji .....	6
2.3 Použití v souladu s určením .....	7
<b>2.4 Zbytková nebezpečí a ochranná opatření</b> .....	<b>7</b>
2.4.1 Mechanická zbytková nebezpečí .....	7
2.4.2 Elektrická zbytková nebezpečí .....	8
2.4.3 Ostatní ohrožení .....	8
2.4.4 Likvidace .....	8
<b>2.5 Požadavky na obsluhu</b> .....	<b>8</b>
2.5.1 Kvalifikace .....	8
2.5.2 Minimální věk .....	8
2.5.3 Školení .....	8
<b>3 Technické údaje</b> .....	<b>8</b>
<b>4 Převážení a skladování</b> .....	<b>9</b>
<b>5 Montáž a první uvedení do provozu</b> .....	<b>9</b>
5.1 Nůžky na živý plot GHS 510 G .....	9
5.2 Bezpečnostní pokyny pro první uvedení do provozu .....	9
5.3 Postup .....	9
<b>6 Obsluha</b> .....	<b>9</b>
6.1 Spuštění nůžek na živý plot GHS 510 G .....	10
6.2 Návod krok za krokem .....	10
<b>7 Poruchy - Příčiny - Odstranění</b> .....	<b>11</b>
<b>8 Prohlídka a údržba</b> .....	<b>11</b>
8.1 Bezpečnostní pokyny pro prohlídky a údržbu .....	11
8.2 Plán prohlídek a údržby .....	11
<b>9 Náhradní díly</b> .....	<b>11</b>

Usilujeme o průběžné zlepšování našich produktů. Proto se mohou technické údaje a obrázky měnit!

## 1 Příklad

Vysoce výkonný motor, vysoká kvalita nože pro čistý střih, optimální bezpečnost díky rychlému zastavení nože, oblá rukojeť šetří zápěstí při svislém střihání. Lehká demontáž nože při čištění.

### 1.1 Objem dodávky

#### 1.1.1 GHS 510 G

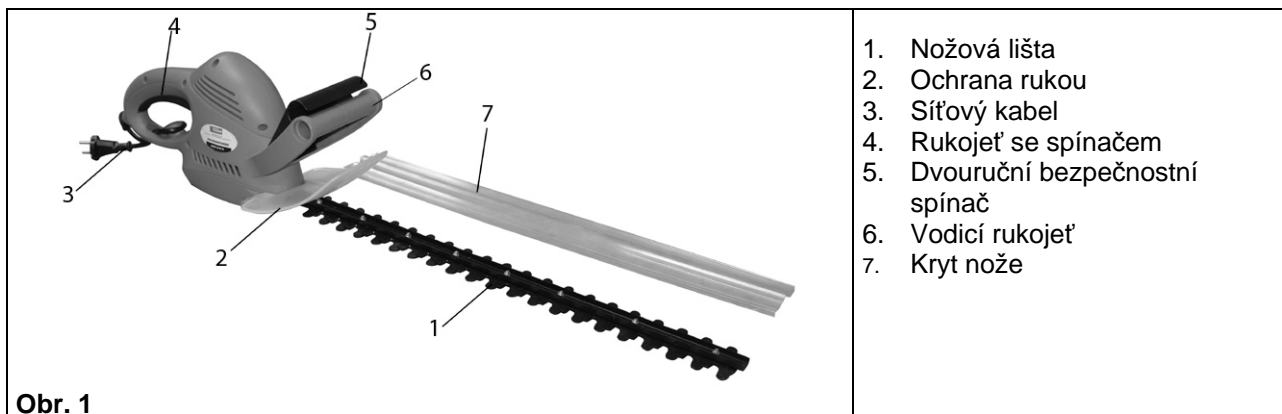

### 1.2 Záruka

Záruční nároky dle přiloženého záručního listu.

## 2 Všeobecné bezpečnostní pokyny

Návod k obsluze je třeba před prvním použitím přístroje kompletně přečíst. Pokud nastanou o zapojení a obsluze přístroje pochybnosti, obraťte se na výrobce (servisní oddělení).

**ABY BYL ZARUČEN VYSOKÝ STUPEŇ BEZPEČNOSTI, DODRŽUJTE POZORNĚ NÁSLEDUJÍCÍ POKYNY:**

### POZOR!

Aby bylo možné tyto nůžky na živý plot bezpečně provozovat, je třeba přesně dodržovat veškeré pokyny a informace ohledně bezpečnosti, montáže a provozu v návodu k obsluze.. Všechny osoby, které provádějí obsluhu či údržbu tohoto stroje, musí znát návod k obsluze a být informovány o potenciálních nebezpečích. Děti, jakož i nemocné a invalidní osoby držte mimo dosah. Na děti je třeba pečlivě dohlížet, pokud se zdržují v oblasti stroje. Dodržujte regionální a lokální bezpečnostní předpisy, jež u Vás platí. Totéž platí pro všechna ustanovení k ochraně práce a zdraví na pracovišti.

Výrobce nemůže ručit za to, pokud jsou jeho stroje měněny nepovoleným způsobem a pokud z takovýchto změn vzniknou osobní či věcné škody.

**Výstraha!** Při použití obráběcích strojů je třeba přijmout vždy základní bezpečnostní opatření. Dbejte prosím všech tipů a pokynů v dodatečných bezpečnostních pokynech.

1. **Berte ohled na vlivy okolí.** Stroj nevystavujte dešti. Nepoužívejte stroj v mokřem ani vlhkém prostředí. Zajistěte dobré osvětlení. Stroj nepoužívejte v blízkosti hořlavých kapalin nebo plynů.
2. **Chraňte se před úderem elektrickým proudem**  
- Vyhněte se kontaktu s uzemněnými částmi, např. trubkami, sporáky, lednicemi.

3. **Nepouštějte ke stroji cizí osoby.** Návštěvníci a diváci, především děti, jakož i nemocné a invalidní osoby musí být drženy mimo dosah pracoviště. Zabraňte tomu, aby ostatní osoby přišly do kontaktu s nástroji.
4. **Zajistěte bezpečné uložení nástrojů.** Nástroje, které se nepoužívají, musí být uschovány na suchém, pokud možno vysoko položeném místě či nepřístupně uzamčeny.
5. **Použijte pro každou práci vždy správný nástroj.** Nepoužívejte např. malé nástroje či příslušenství pro práce, jež musí být provedeny těžkým nástrojem. Používejte nástroje výlučně pro účely, pro něž byly vyrobeny.
6. **Dávejte pozor na přiměřený oděv.** Oděv musí být účelový a nesmí Vám při práci vadit.
7. **Používejte osobní ochranné pomůcky.** Noste bezpečnostní obuv s ocelovými špičkami/podešvemi a drsnou podešví.
8. **Noste ochranné brýle.** Předměty mohou být odhozeny proti Vám.
9. **Noste ochranu uší.** Noste osobní ochranu uší, např. zátky do uší.
10. **Ochrana rukou.** Noste pevné rukavice – rukavice z kůže nabízí dobrou ochranu.
11. **Odstraňte nástrčný klíč atd.** Před zapnutím motorové kosy musí být odstraněny všechny klíče aj.
12. **Kabel nepoužívejte k účelům, k nimž není určen**  
Kabel nepoužívejte k vytahování zástrčky ze sítě, chraňte jej před vysokými teplotami, olejem a ostrými hranami.
13. **Nenaklánějte se ze svého stanoviště**  
-Vyvarujte se nenormálního držení těla. Zajistěte si stabilitu tak, abyste vždy udrželi rovnováhu.
14. **Zabraňte neúmyslnému zapnutí stroje**  
Přístroje zapojené do sítě nikdy nepřenášejte s prstem na spínači. Při zapojování zástrčky do zásuvky se ujistěte, že spínač je v poloze „vypnuto“.
15. **Prodlužovací kabel pro venkovní použití**  
- Venku používejte pouze povolené prodlužovací kabely s odpovídajícím označením.
16. **Zůstaňte vždy pozorní. Dávejte pozor na to, co děláte.** Používejte svůj zdravý lidský rozum. Nepoužívejte motorové nástroje, jste-li unavení. Pod vlivem alkoholu, drog či léků, jež negativně ovlivňují schopnost reakce, se nesmí s motorovou kosou pracovat.
17. **Dávejte pozor na poškozené díly.** Nástroj si před jeho použitím prohlédněte. Jsou poškozeny jednotlivé díly? Zeptejte se při lehkém poškození vážně sami sebe, zda bude nástroj přesto pracovat bezvadně a bezpečně. Dávejte pozor na správné vyrovnání a nastavení pohyblivých dílů. Zapadají díly správně do sebe? Jsou díly poškozené? Je vše správně nainstalováno? Souhlasí všechny ostatní předpoklady pro bezvadnou funkci? Poškozená ochranná opatření atd. musí být řádně opravena či vyměněna autorizovanými osobami, pokud není v návodu k obsluze vysvětleno výslovně jinak. Vadné spínače musí vyměnit autorizované místo. Při plánovaných opravách se prosím obraťte na Vaše místní servisní centrum.
18. Před provedením nastavení či údržby motor vždy vypněte. To platí především pro práce na žací hlavě.
19. **Používejte jen schválené díly.** Používejte při údržbě a opravě jen identické náhradní díly. Obratťte se kvůli náhradním dílům na autorizované servisní centrum.

Nástroj smí být používán jen pro daný účel použití. Každé odklonění se od účelu je považováno za neodborné použití. Za věcné a osobní škody, jež vzniknou v důsledku neodborného použití, je odpovědný sám uživatel, v žádném případě výrobce.

Výrobce nemůže ručit za to, jsou-li jeho stroje používány se změnou či neodborně a pokud z toho vzniknou škody.

**POZOR!**

**I při odborném použití nástroje zůstává vždy určité zbytkové riziko, jež nelze vyloučit. Z typu a konstrukce nástroje lze odvodit následující potencionální nebezpečí:**

- Kontakt s nechráněnou nožovou lištou (řezná poranění).
- Sáhnutí do běžících nůžek na živý plot (řezná poranění).
- Poškození sluchu, pokud nenosíte přiměřenou ochranu.

**Přístroj provozujte zásadně jen na elektrické přípojce s ochranným vypínačem chybového proudu (FI)!**

**2.1 Chování v případě nouze**

Zaveďte úrazu odpovídající potřebnou první pomoc a vyzvěte co možná nejrychleji kvalifikovanou lékařskou pomoc.  
 Chraňte zraněného před dalšími úrazy a uklidněte jej.

**2.2 Označení na přístroji**

**Vysvětlení symbolů**

V tomto návodu a/nebo na přístroji jsou použity následující symboly:





**Bezpečnost produktu:**

					
Produkt odpovídá příslušným normám EU	Přístroj má ochrannou izolaci				t





**Zákazy:**

					
Zákaz, všeobecný (ve spojení s jiným piktogramem)	Sahat dovnitř zakázáno	Tahat za kabel zakázáno	Přístroj nepoužívejte za deště		



**Výstraha:**

					
Výstraha/pozor	Výstraha před nebezpečným elektrickým napětím	Výstraha před rotujícími součástmi	Výstraha před poletujícími objekty	Dodržujte bezpečnostní odstup	



**Příkazy:**

					
Používejte sluchátka	Používejte ochrannou obuv	Před otevřením vytáhněte zástrčku	Před použitím si přečtěte návod k obsluze		







**Ochrana životního prostředí:**

					
Odpad zlikvidujte odborně tak, abyste neškodili životnímu prostředí.	Obalový materiál z lepenky lze odevzdat za účelem recyklace do sběrný.	Vadné a/nebo likvidované elektrické či elektronické přístroje musí být odevzdány do příslušných sběrů.			

**Obal:**

					
Chraňte před vlhkem	Obal musí směřovat nahoru	Pozor - křehké			

**Technické údaje:**

					
Přípojka	Otáčky za minutu	Hmotnost	Hlučnost	Výkon motoru	Šířka nožové lišty

**2.3 Použití v souladu s určením**

Pozor! Tyto nůžky na živý plot jsou vhodné ke stříhání živých plotů, křoví a ozdobných keřů. Každé jiné použití, které v tomto návodu není výslovně uvedeno, může způsobit poškození plotových nůžek a představovat vážné nebezpečí pro uživatele. Plotové nůžky jsou vybaveny dvouručním bezpečnostním spínáním..

**2.4 Zbytková nebezpečí a ochranná opatření**

**2.4.1 Mechanická zbytková nebezpečí**

Ohrožení	Popis	Ochranné(á) opatření	Zbytkové nebezpečí
Pořezání, uříznutí	Rotující nože mohou způsobit vážná řezná poranění resp. amputaci částí těla.	1. Při běžícím přístroji se nikdy nedotýkejte nožové lišty! 2. Noste ochranné rukavice	
Zachycení, navinutí	Rotující nože mohou být zachyceny přípojným kabelem a mohou se namotat resp. přetřhnout.	Během práce udržujte vždy dostatečný odstup od kabelu na podlaze a nepřefízněte jej.	



**2.4.2 Elektrická zbytková nebezpečí**

Ohrožení	Popis	Ochranné(á) opatření	Zbytkové nebezpečí
Přímý elektrický kontakt	Kabel by mohl být noži přeříznut.	Zásadně pracujte jen na elektrické přípojce s FI.	

**2.4.3 Ostatní ohrožení**

Ohrožení	Popis	Ochranné(á) opatření	Zbytkové nebezpečí
Uklouznutí, klopýtnutí či pád osob	Při jízdě vzad byste mohli klopýtnout a přístroj by mohl zachytit Vaše nohy.	Pohybujte přístrojem zásadně jen dopředu.	

**2.4.4 Likvidace**

Pokyny pro likvidaci vyplývají z piktogramů umístěných na přístroji resp. obalu. Popis jednotlivých významů najdete v kapitole „Označení na přístroji“.

**2.5 Požadavky na obsluhu**

Obsluha si musí před použitím přístroje pozorně přečíst návod k obsluze.

**2.5.1 Kvalifikace**

Kromě podrobného poučení odborníkem není pro používání přístroje nutná žádná speciální kvalifikace.

**2.5.2 Minimální věk**

Na přístroji smí pracovat jen osoby, jež dosáhly 16 let. Výjimku představuje využití mladistvých, pokud se toto děje během profesního vzdělávání za účelem dosažení dovednosti pod dohledem školitele.

**2.5.3 Školení**

Používání přístroje vyžaduje pouze odpovídající poučení odborníkem resp. návodem k obsluze. Speciální školení není nutné.

**3 Technické údaje**



	<b>GHS 510 G</b>
<b>Napájecí napětí</b>	230 V/50 Hz
<b>Max. výkon motoru</b>	520 W/P1
<b>Třída ochrany</b>	II
<b>Pohyb nožů</b>	3000 min <sup>-1</sup> .
<b>Vzdálenost nožů</b>	16 mm
<b>Šířka nožové lišty/délka nožů</b>	510/580 mm
<b>Hladina akustického výkonu</b>	103 dB (A)
<b>Hmotnost</b>	3,1 kg
<b>Obj. č.</b>	<b>94022</b>

## 4 Přeprava a skladování

- Při přepravě je třeba neustále dbát, aby byl přístroj odpojen od zdroje napájení.
- Před uložením přístroj důkladně vyčistěte.
- Přístroj uložte na čistém a suchém místě.

## 5 Montáž a první uvedení do provozu

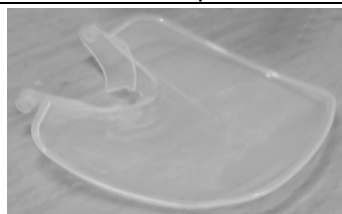
### 5.1 Nůžky na živý plot GHS 510 G

Konstrukční skupina 1	Potřebné konstr. skupiny	Dodané díly a přísl.	
 Obr. 2	 Obr.3	Obr. 1 – nůžky na živý plot Obr. 1 – poz. 2	 Obr.4

### 5.2 Bezpečnostní pokyny pro první uvedení do provozu

Dbejte vždy na pevné uložení šroubení a používejte výhradně jmenované díly z objemu dodávky.



Větve o průměru větším než 14 mm nejprve odstříhnete nůžkami na větve, aby se zabránilo poškození přístroje.

### 5.3 Postup

Řez do tvaru lichoběžníka odpovídá přirozenému růstu rostlin a umožňuje živým plotům optimálně prospívat.

- Nejprve stříhejte boční plochy zespoda nahoru. Horní stranu zastříhnete podle svého vkusu rovně, do tvaru střechy nebo zakulaceně.
- Bezpečnostní nožová lišta má střídavě uspořádané řezáky, které jsou do stran zaoblené, což snižuje nebezpečí úrazu. Příkladná ochrana proti nárazu zabraňuje nepříjemným odrazům při nárazu na stěny, ploty atd.
- Při zablokování nože pevnými předměty přístroj ihned vypněte, odpojte jej od zdroje napětí a pak teprve odstraňte zaseknutý předmět.
- Pozor: Kovové předměty, např. drátěné ploty, podpěry rostlin atd. mohou vést k poškození nožové lišty.

## 6 Obsluha

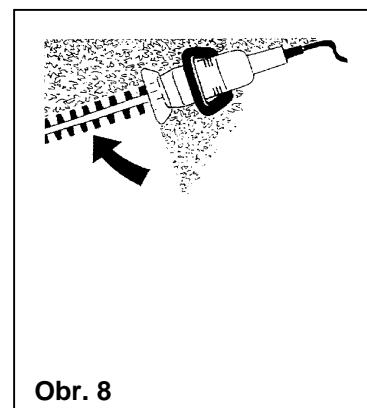
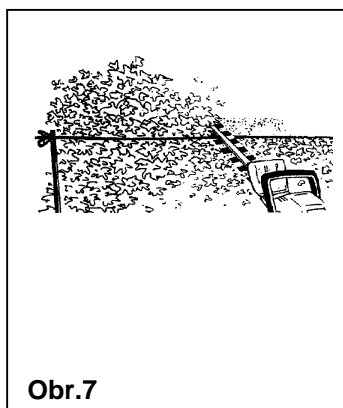
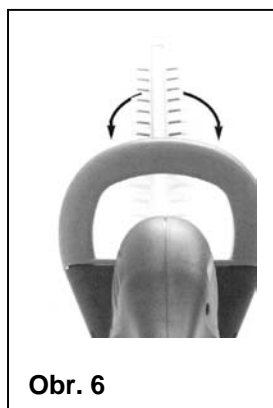
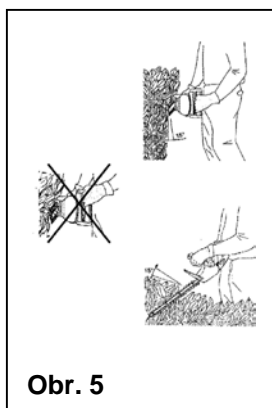



Mimo živých plotů lze plotové nůžky použít i pro stříhání křoví a ozdobných keřů.

- Nejlepšího řezného výkonu dosáhnete, když povedete plotové nůžky tak, aby zuby nožů svíraly s plotem úhel cca 15°. (obr. 5)
- Protiběžné nože s oboustranným ostřím umožňují stříhat v obou směrech. (obr. 6)
- Abyste dosáhli rovnoměrné výšky plotu, doporučujeme napnout si podél plotu vodící šňůru. Přecházející větve odstříhnete. (obr. 7)
- Boční plochy plotu se stříhají obloukovitými pohyby zdola nahoru. (obr. 8)

## 6.1 Spuštění nůžek na živý plot GHS 510 G

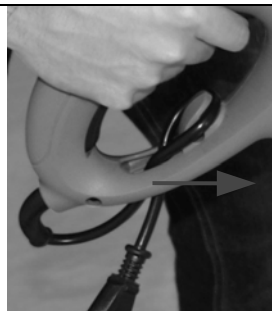

Obr. 9

### Odlehčení v tahu kabelu

Aby se zabránilo neúmyslnému vytažení spojovacího kabelu z kombinace spínač/zástrčka, ujistěte se prosím, že je spojovací kabel správně připevněn na zařízení pro odlehčení v tahu.



Všechny elektrické přípojky, např. prodlužovací kabel, musí mít schválené, vodotěsné provedení pro venkovní použití



Obr. 10

Nůžky na živý plot Güde jsou vybaveny dvouručním bezpečnostním spínáním. Pracují jen tehdy, je-li jednou rukou stisknuto spínací tlačítko na vodící rukojeti (obr. 6) a druhou rukou spínač na rukojeti (obr. 4).

## 6.2 Návod krok za krokem

- Před stříháním keřů či plotu odstraňte z plochy cizorodé předměty.
- Oblečte si odpovídající ochranný oděv.
- Spusťte přístroj dle popisu v kapitole „Obsluha“.
- Dodržujte všechny relevantní bezpečnostní pokyny a postupujte jako v kapitole Postup.
- Po každém použití přístroj vyčistěte a zkontrolujte řezací zařízení z hlediska závad.

## 7 Poruchy - Příčiny - Odstranění

**POZOR: ZKONTROLUJTE VŽDY NEJPRVE POJISTKY PROTI PŘEHŘÁTÍ!**

Porucha	Příčina	Odstranění
Přístroj nefunguje	1. Přístroj není správně zapnut 2. Prodlužovací kabel je poškozen	1. viz kapitola „Obsluha“ 2. kabel zkontrolujte a příp. vyměňte
Přístroj pracuje v intervalech	1. Prodlužovací kabel je poškozen 2. Vnitřní kabeláž přístroje je poškozená	1. kabel zkontrolujte a příp. vyměňte 2. kontaktujte servisní středisko
Přístroj nadměrně vibruje	1. Nevyváženost na rotujících součástech	1. rotující součásti zkontrolujte z hlediska poškození

## 8 Prohlídky a údržba

**Ostření resp. výměna řezného nože**

- Toto nechte provést výhradně odborníkovi, neboť neodborná montáž může vést k vážným úrazům.
- Používejte jen originální náhradní díly.

### 8.1 Bezpečnostní pokyny pro prohlídky a údržbu

Jen pravidelně udržovaný a ošetřovaný přístroj může být uspokojivou pomůckou. Nedostatečná údržba a péče může vést k nepředvídaným nehodám a úrazům.

- **Před každou prací na přístroji vždy přerušte přívod proudu!**
- **Při čištění nepoužívejte nikdy agresivní čisticí prostředky. Může to vést k poškození či zničení přístroje.**

### 8.2 Plán prohlídek a údržby

Časový interval	Popis	Příp. další detaily
Před začátkem práce	• Hřídel nože namažte univerzálním olejem.	
Po skončení práce	• Větve a křoví odstraňte z rotujících součástí kartáčem či tupým předmětem. • Těleso otřete měkkým hadrem. • Při ztvrdlé špině lze přístroj vyčistit měkkým, mýdlovou vodou napuštěným hadrem.	
Ročně/podle potřeby	• Nože nechte naostřit resp. vyměňte	

## 9 Náhradní díly

**CZ**  **Dříve než uvedete přístroj do provozu, přečtěte si prosím pečlivě tento návod k obsluze.**

**A.V. 2 Dotisky, a to i částečné, vyžadují schválení. Technické změny vyhrazeny. Ilustrační obrázky!!!**

<b>CZ</b>	Máte <b>technické otázky? Reklamaci? Potřebujete náhradní díly nebo návod k obsluze?</b> Na naší domovské stránce <a href="http://www.guede.com">www.guede.com</a> Vám v oddílu <b>Servis</b> pomůžeme rychle a nebyrokraticky. Prosím pomozte nám pomoci Vám. Aby bylo možné Váš přístroj v případě reklamace identifikovat, potřebujeme sériové číslo, objednávací číslo a rok výroby. Všechny tyto údaje najdete na typovém štítku. Abyste měli tyto údaje vždy po ruce, zapište si je prosím dole.		
	Sériové číslo:	Objednávací číslo:	Rok výroby:
<b>E-Mail: <a href="mailto:support@ts.guede.com">support@ts.guede.com</a></b>			

# Prohlášení o shodě EU

## EC Declaration of Conformity

Tímto prohlašujeme my,  
We herewith declare,

Güde GmbH & Co. KG  
Birkichstraße 6, 74549 Wolpertshausen, Germany

že koncepce a konstrukce níže uvedených přístrojů v provedeních, která uvádíme do oběhu, odpovídá příslušným základním požadavkům směrnic EU na bezpečnost a hygienu.

*That the following Appliance complies with the appropriate basic safety and health requirements of the EC Directive based on its design and type, as brought into circulation by us.*

**V případě změny přístroje, která s námi nebyla konzultována, ztrácí toto prohlášení svou platnost.**

*In a case of alternation of the machine, not agreed upon by us, this declaration will loose its validity.*

**Označení přístrojů:** GHS 510 G

*Machine description:*

**Obj. č.:** - 94022  
*Article-No.:*

**Příslušné směrnice EU:**  
*Applicable EC Directives:*

- směrnice EU o strojích 98/37/EG
- směrnice EU o nízkém napětí 73/23/EWG
- směrnice EU o elektromagnetické kompatibilitě 89/336/EWG se změnami
- směrnice EU 93/68/EWG

**Použité harmonizované normy:**  
*Applicable harmonized Standard:*

- EN 50144-2-15: 1997 + A1: 1999
- EN 50144-1: 1998
- EN 50144-1: 1993 + A1
- EN 50144-2: 1997
- EN 61000-3-2: 1995 + A2
- EN 61000-3-3: 1995

**Datum/podpis výrobce:**  
*Date/Authorized Signature:*  
**Údaje o podepsaném:**

12.01.10



pan Arnold, jednatel

**Skôr než uvediete prístroj do prevádzky, prečítajte si prosím dôkladne tento návod na obsluhu.**

<b>Obsah</b>
--------------

Označenie	Strana
<b>1 Prístroj</b> .....	<b>4</b>
1.1 Objem dodávky .....	4
1.1.1 GHS 510 G .....	4
1.2 Záruka .....	4
<b>2 Všeobecné bezpečnostné pokyny</b> .....	<b>4</b>
2.1 Správanie v prípade núdze .....	6
2.2 Označenia na prístroji .....	6
2.3 Použitie v súlade s určením .....	7
<b>2.4 Zvyškové nebezpečenstvá a ochranné opatrenia</b> .....	<b>7</b>
2.4.1 Mechanické zvyškové nebezpečenstvá .....	7
2.4.2 Elektrické zvyškové nebezpečenstvá .....	8
2.4.3 Ostatné ohrozenia .....	8
2.4.4 Likvidácia .....	8
<b>2.5 Požiadavky na obsluhu</b> .....	<b>8</b>
2.5.1 Kvalifikácia.....	8
2.5.2 Minimálny vek .....	8
2.5.3 Školenie .....	8
<b>3 Technické údaje</b> .....	<b>8</b>
<b>4 Preprava a skladovanie</b> .....	<b>9</b>
<b>5 Montáž a prvé uvedenie do prevádzky</b> .....	<b>9</b>
5.1 Nožnice na živý plot GHS 510 G .....	9
5.2 Bezpečnostné pokyny pre prvé uvedenie do prevádzky .....	9
5.3 Postup .....	9
<b>6 Obsluha</b> .....	<b>9</b>
6.1 Spustenie nožníc na živý plot GHS 510 G.....	10
6.2 Návod krok za krokom .....	10
<b>7 Poruchy-Príčiny-Odstránenie</b> .....	<b>11</b>
<b>8 Prehliadky a údržba</b> .....	<b>11</b>
8.1 Bezpečnostné pokyny pre prehliadky a údržbu .....	11
8.2 Plán prehliadok a údržby .....	11
<b>9 Náhradné dielce</b> .....	<b>11</b>

Usilujeme sa o priebežné zlepšovanie našich produktov. Preto sa môžu technické údaje a obrázky meniť!

## 1 Prístroj

Vysoko výkonný motor, vysoká kvalita noža pre čistý strih, optimálna bezpečnosť vďaka rýchlemu zastaveniu noža, obľá rukoväť šetrí zápästie pri zvislom strihaní. Ľahká demontáž noža pri čistení.

### 1.1 Objem dodávky

#### 1.1.1 GHS 510 G

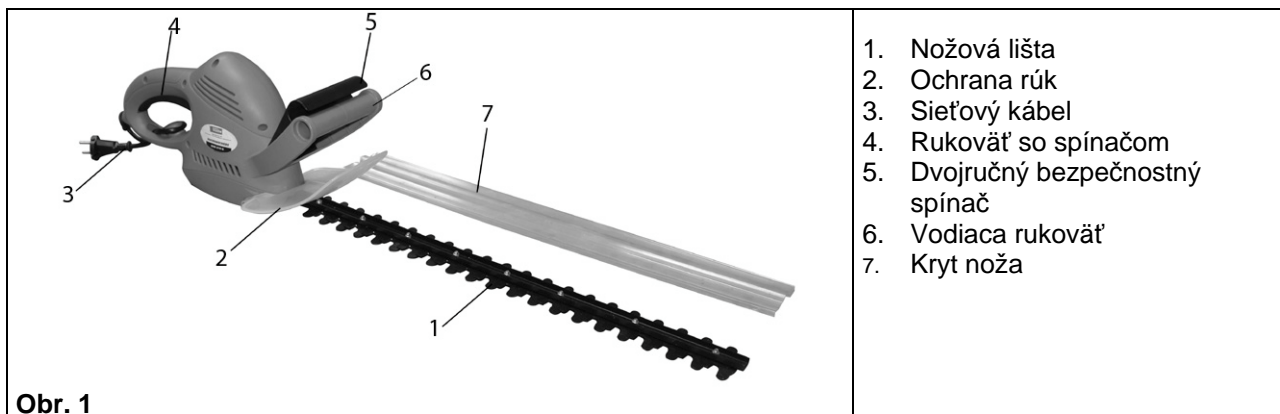

### 1.2 Záruka

Záručné nároky podľa priloženého záručného listu.

## 2 Všeobecné bezpečnostné pokyny

Návod na obsluhu je potrebné pred prvým použitím prístroja kompletne prečítať. Ak nastanú o zapojení a obsluhu prístroja pochybnosti, obráťte sa na výrobcu (servisné oddelenie).

**ABY BOL ZARUČENÝ VYSOKÝ STUPEŇ BEZPEČNOSTI, DODRŽUJTE POZORNE NASLEDUJÚCE POKYNY:**

### POZOR!

Aby bolo možné tieto nožnice na živý plot bezpečne prevádzkovať, je potrebné presne dodržiavať všetky pokyny a informácie ohľadne bezpečnosti, montáže a prevádzky v návode na obsluhu. Všetky osoby, ktoré vykonávajú obsluhu či údržbu tohto stroja, musia poznať návod na obsluhu a byť informované o potenciálnych nebezpečenstvách. Deti, ako aj choré a invalidné osoby držte mimo dosahu. Na deti je potrebné starostlivo dozerať, ak sa zdržujú v oblasti stroja. Dodržujte regionálne a lokálne bezpečnostné predpisy, ktoré u vás platia. To isté platí pre všetky ustanovenia na ochranu práce a zdravia na pracovisku.

Výrobca nemôže ručiť za to, ak sú jeho stroje menené nepovoleným spôsobom a ak za takýchto zmien vzniknú osobné či vecné škody.

**Výstraha!** Pri použití obrábacích strojov je potrebné prijať vždy základné bezpečnostné opatrenia. Dbajte prosím na všetky typy a pokyny v dodatočných bezpečnostných pokynoch.

1. **Berte ohľad na vplyvy okolia.** Stroj nevystavujte dažďu. Nepoužívajte stroj v mokrom ani vlhkom prostredí. Zaisťte dobré osvetlenie. Stroj nepoužívajte v blízkosti horľavých kvapalín alebo plynov.
2. **Chráňte sa pred úderom elektrickým prúdom**  
- Vyhnite sa kontaktu s uzemnenými časťami, napr. rúrkami, sporákmi, chladničkami.



3. **Nepúšťajte ku stroju cudzie osoby.** Návštevníci a diváci, predovšetkým deti, ako aj choré a invalidné osoby musia byť držané mimo dosahu pracoviska. Zabráňte tomu, aby ostatné osoby prišli do kontaktu s nástrojmi.
4. **Zaistite bezpečné uloženie nástrojov.** Nástroje, ktoré sa nepoužívajú, musia byť uschované na suchom, pokiaľ možno vysoko položenom mieste či neprístupne uzamknuté.
5. **Použite pre každú prácu vždy správny nástroj.** Nepoužívajte napr. malé nástroje či príslušenstvo pre práce, ktoré musia byť vykonané ťažkým nástrojom. Používajte nástroje výlučne pre účely, pre ktoré boli vyrobené.
6. **Dávajte pozor na primeraný odev.** Odev musí byť účelový a nesmie vám pri práci vadieť.
7. **Používajte osobné ochranné pomôcky.** Noste bezpečnostnú obuv s oceľovými špičkami/podošvami a drsnou podošvou.
8. **Noste ochranné okuliare.** Predmety môžu byť odhodené proti vám.
9. **Noste ochranu uší.** Noste osobnú ochranu uší, napr. zátky do uší.
10. **Ochrana rúk.** Noste pevné rukavice – rukavica z kože ponúka dobrú ochranu.
11. **Odstráňte nástrčný kľúč atď.** Pred zapnutím motorovej kosačky musia byť odstránené všetky kľúče a i.
12. **Kábel nepoužívajte na účely, na ktoré nie je určený**  
Kábel nepoužívajte na vyťahovanie zástrčky zo siete, chráňte ho pred vysokými teplotami, olejom a ostrými hranami.
13. **Nenakláňajte sa zo svojho stanoviska**  
-Vyvarujte sa nenormálnemu držaniu tela. Zaistite si stabilitu tak, aby ste vždy udržali rovnováhu.
14. **Zabráňte neúmyselnému zapnutiu stroja**  
Prístroje zapojené do siete nikdy neprenášajte s prstom na spínači. Pri zapájaní zástrčky do zásuvky sa uistite, že spínač je v polohe „vypnuté“.
15. **Predlžovací kábel pre vonkajšie použitie**  
- Vonku používajte iba povolené predlžovacie káble so zodpovedajúcim označením.
16. **Zostaňte vždy pozorní. Dávajte pozor na to, čo robíte.** Používajte svoj zdravý ľudský rozum. Nepoužívajte motorové nástroje, ak ste unavení. Pod vplyvom alkoholu, drog či liekov, ktoré negatívne ovplyvňujú schopnosť reakcie, sa nesmie s motorovou kosačkou pracovať.
17. **Dávajte pozor na poškodené dielce.** Nástroj si pred jeho použitím prezrite. Sú poškodené jednotlivé dielce? Opýtajte sa pri ľahkom poškodení vážne sami seba, či bude nástroj napriek tomu pracovať bezchybne a bezpečne. Dávajte pozor na správne vyrovnanie a nastavenie pohyblivých dielcov. Zapadajú dielce správne do seba? Sú dielce poškodené? Je všetko správne nainštalované? Súhlasia všetky ostatné predpoklady pre bezchybnú funkciu? Poškodené ochranné opatrenia atď. musia byť riadne opravené či vymenené autorizovanými osobami, ak nie je v návode na obsluhu vysvetlené výslovne inak. Chybné spínače musí vymeniť autorizované miesto. Pri plánovaných opravách sa prosím obráťte na vaše miestne servisné centrum.
18. Pred vykonaním nastavenia či údržby motor vždy vypnite. To platí predovšetkým pre práce na žacej hlave.
19. **Používajte len schválené diely.** Používajte pri údržbe a oprave len identické náhradné dielce. Obráťte sa kvôli náhradným dielcom na autorizované servisné centrum.

Nástroj smie byť používaný len pre daný účel použitia. Každé odklonenie sa od účelu je považované za neodborné použitie. Za vecné a osobné škody, ktoré vzniknú v dôsledku neodborného použitia, je zodpovedný sám používateľ, v žiadnom prípade výrobca.

Výrobca nemôže ručiť za to, ak sú jeho stroje používané so zmenou či neodborne a ak z toho vzniknú škody.

**POZOR!**

**Aj pri odbornom použití nástroja zostáva vždy určité zvyškové riziko, ktoré nie je možné vylúčiť. Z typu a konštrukcie nástroja je možné odvodiť nasledujúce potenciálne nebezpečenstvá:**

- Kontakt s nechránenou nožovou lištou (rezné poranenia).
- Siahnutie do bežiacich nožníc na živý plot (rezné poranenia).
- Poškodenie sluchu, ak nenosíte primeranú ochranu.

**Prístroj prevádzkujte zásadne len na elektrickej prípojke s ochranným vypínačom chybového prúdu (FI)!**



**2.1 Správanie v prípade núdze**

Urobte úrazu zodpovedajúcu potrebnú prvú pomoc a vyzvite čo možno najrýchlejšie kvalifikovanú lekársku pomoc.  
Chráňte zraneného pred ďalšími úrazmi a upokojte ho.



**2.2 Označenia na prístroji****Vysvetlenie symbolov**

V tomto návode a/alebo na prístroji sú použité nasledujúce symboly:





**Bezpečnosť produktu:**

					
Produkt zodpovedá príslušným normám EÚ	Prístroj má ochrannú izoláciu				





**Zákazy:**

					
Zákaz, všeobecný (v spojení s iným piktogramom)	Siahat' dovnútra zakázané	Ťahať za kábel zakázané	Prístroj nepoužívajte za dažďa		



**Výstraha:**

					
Výstraha/pozor	Výstraha pred nebezpečným elektrickým napätím	Výstraha pred rotujúcimi súčastami	Výstraha pred poletujúcimi objektmi	Dodržiňte bezpečnostný odstup	



**Príkazy:**

					
Používajte slúchadlá	Používajte ochrannú obuv	Pred otvorením vyťahnite zástrčku	Pred použitím si prečítajte návod na obsluhu		







**Ochrana životného prostredia:**

					
Odpad zlikvidujte odbornou tak, aby ste neškodili životnému prostrediu.	Obalový materiál z lepenky je možné odovzdať za účelom recyklácie do zberne.	Chybné a/alebo likvidované elektrické či elektronické prístroje musia byť odovzdané do príslušných zberní.			

**Obal:**

					
Chráňte pred vlhkom	Obal musí smerovať hore	Pozor - krehké			

**Technické údaje:**

					
Prípojka	Otáčky za minútu	Hmotnosť	Hlučnosť	Výkon motora	Šírka nožovej lišty

**2.3 Použitie v súlade s určením**

Pozor! Tieto nožnice na živý plot sú vhodné na strihanie živých plotov, krovia a ozdobných krov. Každé iné použitie, ktoré v tomto návode nie je výslovne uvedené, môže spôsobiť poškodenie plotových nožníc a predstavovať vážne nebezpečenstvo pre užívateľa. Plotové nožnice sú vybavené dvojručným bezpečnostným spínaním.

**2.4 Zvyškové nebezpečenstvá a ochranné opatrenia****2.4.1 Mechanické zvyškové nebezpečenstvá**

Ohrozenie	Popis	Ochranné opatrenia	Zvyškové nebezpečenstvá
Porezanie, odrezanie	Rotujúce nože môžu spôsobiť vážne rezné poranenia resp. amputáciu častí tela.	1. Pri bežiacom prístroji sa nikdy nedotýkajte nožovej lišty! 2. Noste ochranné rukavice	
Zachytenie, navinutie	Rotujúce nože môžu byť zachytené prípojným káblom a môžu sa namotať resp. pretrhnúť.	Počas práce udržiajte vždy dostatočný odstup od kábla na podlahe a neprerežte ho.	

## 2.4.2 Elektrické zvyškové nebezpečenstvá

Ohrozenie	Popis	Ochranné opatrenia	Zvyškové nebezpečenstvá
Priamy elektrický kontakt	Kábel by mohol byť nožmi prerezaný.	Zásadne pracujte len na elektrickej prípojke s FI.	

## 2.4.3 Ostatné ohrozenia

Ohrozenie	Popis	Ochranné opatrenia	Zvyškové nebezpečenstvá
Pošmyknutie, potknutie či pád osôb	Pri jazde vzad by ste sa mohli potknúť a prístroj by mohol zachytiť vaše nohy.	Pohybujte prístrojom zásadne len dopredu.	

## 2.4.4 Likvidácia

Pokyny pre likvidáciu vyplývajú z piktogramov umiestnených na prístroji resp. obale. Popis jednotlivých významov nájdete v kapitole „Označenia na prístroji“.

**2.5 Požiadavky na obsluhu**

Obsluha si musí pred použitím prístroja pozorne prečítať návod na obsluhu.

## 2.5.1 Kvalifikácia

Okrem podrobného poučenia odborníkom nie je pre používanie prístroja potrebná žiadna špeciálna kvalifikácia.

## 2.5.2 Minimálny vek

Na prístroji smú pracovať len osoby, ktoré dosiahli 16 rokov. Výnimku predstavuje využitie mladistvých, ak sa toto deje počas profesijného vzdelávania za účelom dosiahnutia schopností pod dohľadom školiteľa.

## 2.5.3 Školenie

Používanie prístroja vyžaduje iba zodpovedajúce poučenie odborníkom resp. návodom na obsluhu. Špeciálne školenie nie je potrebné.

**3 Technické údaje**



	<b>GHS 510 G</b>
<b>Napájacie napätie</b>	230 V / 50 Hz
<b>Max. výkon motora</b>	520 W/P1
<b>Trieda ochrany</b>	II
<b>Pohyb nožov</b>	3000 min <sup>-1</sup> .
<b>Vzdialenosť nožov</b>	16 mm
<b>Šírka nožovej lišty/dĺžka nožov</b>	510/580 mm
<b>Hladina akustického výkonu</b>	103 dB (A)
<b>Hmotnosť</b>	3,1 kg
<b>Obj. č.</b>	<b>94022</b>

## 4 Preprava a skladovanie

- Pri preprave je potrebné neustále dbať, aby bol prístroj odpojený od zdroja napájania.
- Pred uložením prístroj dôkladne vyčistite.
- Prístroj uložte na čistom a suchom mieste.

## 5 Montáž a prvé uvedenie do prevádzky

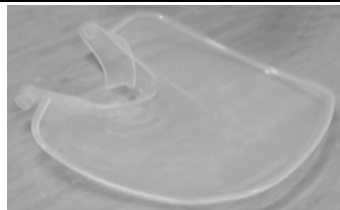
### 5.1 Nožnice na živý plot GHS 510 G

Konštrukčná skupina 1	Potrebné konštrukčné skupiny	Dodané dielce a príslušenstvo	
		Obr. 1 – nožnice na živý plot Obr. 1 – poz. 2	
Obr. 2	Obr.3		Obr.4

### 5.2 Bezpečnostné pokyny pre prvé uvedenie do prevádzky

Dbajte vždy na pevné uloženie skrutkového spoja a používajte výhradne menované dielce z objemu dodávky.



**Vetvy s priemerom väčším než 14 mm najprv odstrihnite nožnicami na vetvy, aby sa zabránilo poškodeniu prístroja.**

### 5.3 Postup

Rez do tvaru lichobežníka zodpovedá prirodzenému rastu rastlín a umožňuje živým plotom optimálne prospievať.

- Najprv strihajte bočné plochy zospodu nahor. Hornú stranu zastrihnite podľa svojho vkusu rovno, do tvaru strechy alebo zaguľatene.
- Bezpečnostná nožová lišta má striedavo usporiadané rezáky, ktoré sú do strán zaoblené, čo znižuje nebezpečenstvo úrazu. Prídavná ochrana proti nárazu zabraňuje nepríjemným odrazom pri náraze na steny, ploty atď.
- Pri zablokovaní noža pevnými predmetmi prístroj ihneď vypnite, odpojte ho od zdroja napätia a potom až odstráňte zaseknutý predmet.
- Pozor: Kovové predmety, napr. drôtené ploty, podpery rastlín atď. môžu viesť k poškodeniu nožovej lišty.

## 6 Obsluha

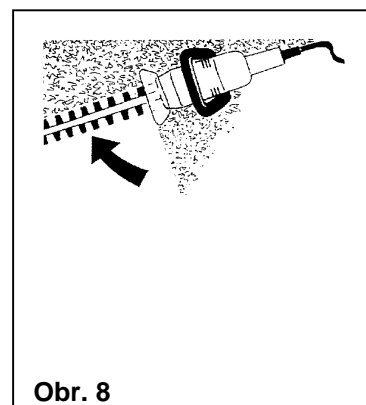
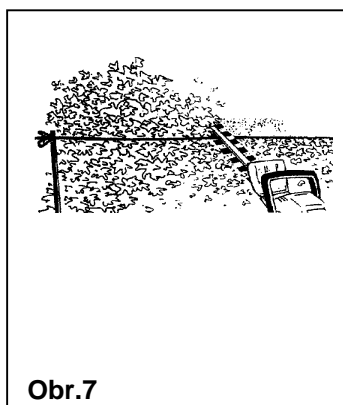
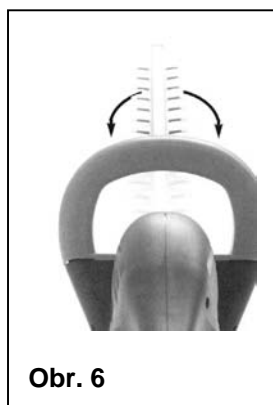
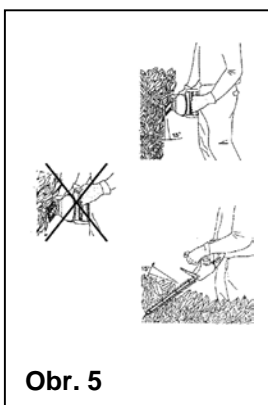



Mimo živých plotov je možné plotové nožnice použiť aj pre strihanie krovia a ozdobných krov.

- Najlepší rezný výkon dosiahnete, keď povediete plotové nožnice tak, aby zuby nožov zvierali s plotom uhol cca 15°. (obr. 5)
- Protibežné nože s obojstranným ostrím umožňujú strihať v oboch smeroch. (obr. 6)
- Aby ste dosiahli rovnomerné výšky plotu, odporúčame napnúť si pozdĺž plotu vodiacu šnúru. Prečnievajúce vetvy odstrihnite. (obr. 7)
- Bočné plochy plotu sa strihajú oblúkovitými pohybmi zdola nahor. (obr. 8)

## 6.1 Spustenie nožíc na živý plot GHS 510 G



Obr. 9

### Odľahčenie v ťahu kábla

Aby sa zabránilo neúmyselnému vytiahnutiu spojovacieho kábla z kombinácie spínač/zástrčka, uistite sa prosím, že je spojovací kábel správne pripevnený na zariadení pre odľahčenie v ťahu.



Všetky elektrické prípojky, napr. predĺžovací kábel, musia mať schválené, vodotesné vyhotovenie pre vonkajšie použitie.



Obr. 10

Nožnice na živý plot Güde sú vybavené dvojručným bezpečnostným spínaním. Pracujú len vtedy, ak je jednou rukou stlačené spínacie tlačidlo na vodiacej rukoväti (obr. 6) a druhou rukou spínač na rukoväti (obr. 4).

## 6.2 Návod krok za krokom

- Pred strihaním krov či plotu odstráňte z plochy cudzorodé predmety.
- Oblečte si zodpovedajúci ochranný odev.
- Spustite prístroj podľa popisu v kapitole „Obsluha“.
- Dodržujte všetky relevantné bezpečnostné pokyny a postupujte ako v kapitole Postup.
- Po každom použití prístroj vyčistite a skontrolujte rezacie zariadenie z hľadiska porúch.

## 7 Poruchy-Príčiny-Odstránenie

**POZOR: SKONTROLUJTE VŽDY NAJPRV POISTKY PROTI PREHRIATIU!**

Porucha	Príčina	Odstránenie
Prístroj nefunguje	1. Prístroj nie je správne zapnutý 2. Predlžovací kábel je poškodený	1. Vid' kapitola „Obsluha“ 2. Kábel skontrolujte a príp. vymeňte
Prístroj pracuje v intervaloch	1. Predlžovací kábel je poškodený 2. Vnútna kabeláž prístroja je poškodená	1. Kábel skontrolujte a príp. vymeňte 2. Kontaktujte servisné stredisko
Prístroj nadmerne vibruje	1. Nevyváženosť na rotujúcich súčiastiach	1. Rotujúce súčasti skontrolujte z hľadiska poškodenia

## 8 Prehliadky a údržba

**Ostrenie resp. výmena rezného noža**

- Toto nechajte vykonať výhradne odborníkovi, pretože neodborná montáž môže viesť k vážnym úrazom.
- Používajte len originálne náhradné dielce.

### 8.1 Bezpečnostné pokyny pre prehliadky a údržbu

Len pravidelne udržiavaný a ošetrovaný prístroj môže byť uspokojivou pomôckou. Nedostatočná údržba a starostlivosť môže viesť k nepredvídaným nehodám a úrazom.

- **Pred každou prácou na prístroji vždy prerušte prívod prúdu!**
- **Pri čistení nepoužívajte nikdy agresívne čistiace prostriedky. Môže to viesť k poškodeniu alebo zničeniu prístroja.**

### 8.2 Plán prehliadok a údržby

Časový interval	Popis	Príp. ďalšie detaily
Pred začiatkom práce	• Hriadeľ noža namažte univerzálnym olejom.	
Po skončení práce	• Vetvy a krovie odstráňte z rotujúcich súčastí kefou či tupým predmetom. • Teleso pretrite mäkkou handrou. • Pri stvrdnutej špíne je možné prístroj vyčistiť mäkkou, mydlovou vodou napustenou handrou.	
Ročne/podľa potreby	• Nože nechajte naostriť resp. vymeňte.	

## 9 Náhradné dielce

**SK**  **Skôr ako uvediete prístroj do prevádzky, prečítajte si, prosím, dôkladne tento návod na obsluhu.**

**A.V. 2 Dotlače, a to i čiastočné, vyžadujú schválenie. Technické zmeny vyhradené. Ilustračné obrázky!!!**

<b>SK</b>	Máte technické otázky? <b>Reklamáciu? Potrebujete náhradné diely alebo návod na obsluhu?</b> Na našej domovskej stránke <a href="http://www.guede.com">www.guede.com</a> vám v oddiele <b>Servis</b> pomôžeme rýchlo a nebyrokraticky. Pomôžte nám, prosím, aby sme mohli pomôcť vám. Aby bolo možné váš prístroj v prípade reklamácie identifikovať, potrebujeme sériové číslo, objednávacie číslo a rok výroby. Všetky tieto údaje nájdete na typovom štítku. Aby ste mali tieto údaje vždy poruke, zapíšte si ich, prosím, dole.		
	Sériové číslo:	Objednávacie číslo:	Rok výroby:
			E-mail: <a href="mailto:support@ts.guede.com">support@ts.guede.com</a>

# Vyhlásenie o zhode EÚ

## EC Declaration of Conformity

Týmto vyhlasujeme my,  
We herewith declare,

Güde GmbH & Co. KG  
Birkichstraße 6, 74549 Wolpertshausen, Germany

že koncepcia a konštrukcia nižšie uvedených prístrojov vo vyhotoveniach, ktoré uvádzame do obehu, zodpovedá príslušným základným požiadavkám smerníc EÚ na bezpečnosť a hygienu.

*That the following Appliance complies with the appropriate basic safety and health requirements of the EC Directive based on its design and type, as brought into circulation by us.*

**V prípade zmeny prístroja, ktorá s nami nebola konzultovaná, stráca toto vyhlásenie svoju platnosť.**

*In a case of alternation of the machine, not agreed upon by us, this declaration will loose its validity.*

**Označenie prístrojov:** - GHS 510 G

*Machine description:*

**Obj. č.:** - 94022  
*Article-No.:*

**Príslušné smernice EÚ:** - smernica EÚ o strojoch 98/37/EG  
*Applicable EC Directives:* - smernica EÚ o nízkom napätí 73/23/EWG  
- smernica EÚ o elektromagnetickej kompatibilite 89/336/EWG so zmenami  
nameraná medza akustického výkonu vid' kap. 3  
garantovaná medza akustického výkonu vid' kap. 3

**Použité harmonizované normy:**  
*Applicable harmonized Standard:*

- EN 50144-2-15: 1997 + A1: 1999  
- EN 50144-1: 1998  
- EN 50144-1: 1993 + A1  
- EN 50144-2: 1997  
- EN 61000-3-2: 1995 + A2  
- EN 61000-3-3: 1995

**Dátum/podpis výrobcu:**  
*Date/Authorized Signature:*  
**Údaje o podpísanom:**  
*Title of Signatory:*

12.01.10



pán Arnold, konateľ



**Vóór ingebruikneming van het apparaat deze  
gebruiksaanwijzing aandachtig doorlezen.**

A.V. 3

Voor nadruk en uittreksels is toestemming vereist.

Technische wijzigingen voorbehouden.

© Güde GmbH & Co. KG - 2010

**Inhoudsopgave**

Hoofdstuk	Pagina
<b>1 Apparaat</b> .....	<b>4</b>
1.1 Levering .....	4
1.1.1 GHS 510 G .....	4
1.2 Garantie .....	4
<b>2 Algemene veiligheidsinstructies</b> .....	<b>4</b>
2.1 Handelswijze in noodgeval .....	6
2.2 Aanduidingen op het apparaat.....	6
2.3 Gebruik volgens bepalingen .....	7
2.4 Overige gevaren en beschermingsmaatregelen.....	7
2.4.1 Mechanische gevaren .....	7
2.4.2 Elektrische gevaren .....	8
2.4.3 Overige bedreigingen .....	8
2.4.4 Verwijdering .....	8
2.5 Eisen aan de bedienende persoon .....	8
2.5.1 Kwalificatie.....	8
2.5.2 Minimale leeftijd.....	8
2.5.3 Scholing .....	8
<b>3 Technische gegevens</b> .....	<b>8</b>
<b>4 Transport en opslag</b> .....	<b>9</b>
<b>5 Montage en de éérste ingebruikneming</b> .....	<b>9</b>
5.1 Heggenschaar GHS 510 G.....	9
5.2 Veiligheidsinstructies voor de éérste ingebruikneming.....	9
5.3 Wijze van aanpak.....	9
<b>Bediening</b> .....	<b>9</b>
6.1 Starten van de heggenschaar GHS 510 G .....	10
6.2 Aanwijzingen stap voor stap .....	10
<b>7 Storingen - Oorzaken - Oplossingen</b> .....	<b>11</b>
<b>8 Inspectie en onderhoud</b> .....	<b>11</b>
8.1 Veiligheidsinstructies voor inspectie en onderhoud.....	11
8.2 Inspectie- en onderhoudsschema.....	11
<b>9 Onderdelen</b> .....	<b>11</b>

**Wij streven er naar onze producten continue te verbeteren. Daarom kunnen technische gegevens en afbeeldingen afwijken!**

## 1 Apparaat

Een krachtige motor, hoge kwaliteit messen voor een gladde snede, optimale veiligheid door mes-snelstop, ronde greep voor het ontzien van het handgewricht bij loodrecht snijden. Eenvoudige mesdemontage voor onderhoud.

### 1.1 Levering

#### 1.1.1 GHS 510 G

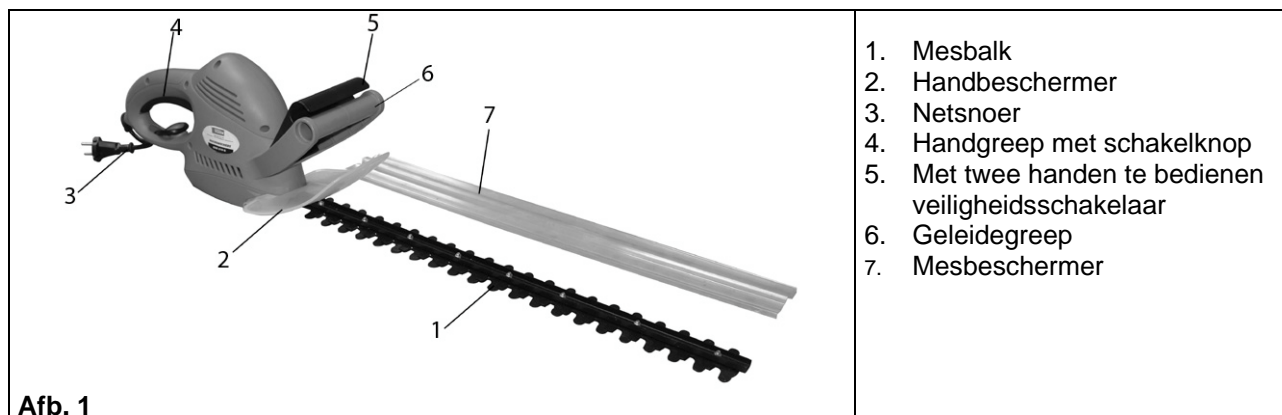

### 1.2 Garantie

Garantieclaims volgens bijgaande garantiekaart.

## 2 Algemene veiligheidsinstructies

De gebruiksaanwijzing dient, vóór de eerste ingebruikneming van het apparaat, geheel doorgelezen te worden. Indien over de aansluiting en bediening van het apparaat twijfels bestaan, dient u zich tot de producent (serviceafdeling) te wenden.

**OM EEN HOGE GRAAD VAN VEILIGHEID TE GARANDEREN DIENT U DE VOLGENDE INSTRUCTIES IN ACHT TE NEMEN:**

### LET OP!

Om deze heggenschaar veilig te gebruiken dienen alle aanwijzingen en informatie over veiligheid, samenbouw en het gebruik vlg. de gebruiksaanwijzing exact opgevolgd te worden. Alle personen, die dit apparaat bedienen of onderhouden, moeten de gebruiksaanwijzing kennen en over de potentiële gevaren geïnformeerd zijn. Voor kinderen evenals zieke en moeilijk ter been zijnde personen moet het gebruik verhinderd zijn. Op kinderen moet zorgvuldig gelet worden, indien zij zich in de omgeving van het apparaat ophouden. Let op de regionale en plaatselijke voorschriften die bij u geldig zijn, ter voorkoming van ongevallen. Hetzelfde geldt voor alle bepalingen betreffende veiligheid bij werkzaamheden en gezondheid op de werkplek.

De producent kan niet aansprakelijk gesteld worden, indien zijn apparaten zonder toestemming gewijzigd worden en als uit dergelijke wijzigingen schade aan personen of voorwerpen ontstaat.

**Waarschuwing!** Bij het gebruik van werktuigmachines zijn altijd fundamentele voorzorgmaatregelen te nemen. Gelieve ook op alle aanwijzingen en instructies in de aanvullende veiligheidsregels te letten.

1. **Let op de omgevingscondities waaronder gewerkt wordt.** Plaats de elektrische werktuigen niet in de regen. Gebruik het elektrische apparaat niet in een vochtige of natte omgeving. Zorg voor een goede ventilatie. Gebruik elektrische apparaten niet in de buurt van brandbare vloeistoffen of gassen.
2. **Beschermt u voor een elektrische schok**
  - Vermijd lichamelijk contact met geaarde delen, bijvoorbeeld met buizen, verwarmingselementen, haarden en koelkasten.
3. **Laat geen vreemde personen met het apparaat werken.** Bezoekers en toeschouwers, vooral kinderen evenals zieke en moeilijk ter been zijnde personen moeten van de werkplek weg gehouden worden. Verhinder dat andere personen met de werktuigen in aanraking komen.
4. **Zorg voor veilig opbergen van het apparaat.** Werktuigen, die niet worden gebruikt, moeten op een droge, mogelijk hoog gelegen plaats bewaard of, indien mogelijk, ontoegankelijk opgesloten worden.
5. **Gebruik voor ieder werk altijd het juiste apparaat.** Gebruik bijv. geen kleine apparaten of onderdelen voor werkzaamheden die in principe met zwaardere apparaten verricht moeten worden. Gebruik apparaten uitsluitend voor de doeleinden waarvoor deze gebouwd zijn.
6. **Let op geschikte kleding.** De kleding moet doelmatig zijn en mag bij het werken niet hinderen.
7. **Gebruik persoonlijke beschermende uitrustingen.** Draag veiligheidsschoenen met stalen kappen en geribde zolen.
8. **Draag een veiligheidsbril.** Voorwerpen kunnen weggeslingerd worden.
9. **Draag een gehoorbeschermer.** Draag een persoonlijke geluidsbeschermer, bijv. beschermende oordopjes.
10. **Handbescherming.** Draag stevige handschoenen – handschoenen van leer bieden een goede bescherming.
11. Verwijder de steeksleutel enz. Alle sleutels moeten verwijderd worden voordat de grastrimmer aangezet wordt.
12. **Gebruik het snoer niet voor andere doeleinden**

Draag het apparaat niet aan het snoer en gebruik het snoer niet om de stekker uit het stopcontact te trekken. Bescherm de kabel tegen warmte, olie en scherpe kanten.
13. **Zorg voor een veilige stand**

Vermijd abnormale lichaamshoudingen. Zorg voor een veilige stand en behoud altijd het evenwicht.
14. **Ongewenst inschakelen vermijden**

Draag aan het stroomnet aangesloten apparaten niet met de vinger aan de schakelaar. Controleer of de schakelaar vóór aansluiting aan stroomnet is uitgeschakeld.
15. **Verlengsnoer in de open lucht**

Gebruik in de open lucht slechts daarvoor goedgekeurde en passend gekenmerkte verlengsnoeren.
16. **Blijf altijd attent. Let op wat u doet.** Gebruik uw gezonde verstand. Gebruik geen motorwerktuigen in geval van vermoeidheid. Onder invloed van alcohol, drugs of medicijnen, die het reactievermogen benadelen, mag met de grastrimmer niet gewerkt worden.
17. **Let op beschadigde delen.** Onderzoek het apparaat voordat u deze gaat gebruiken. Zijn afzonderlijke delen beschadigd? Als afzonderlijke delen beschadigd zijn vraagt u zich dan bij kleine beschadigingen serieus af of het apparaat toch nog perfect kan functioneren. Let op correcte montage en instelling van bewegende delen. Passen de delen juist in elkaar? Zijn delen beschadigd? Is alles correct geïnstalleerd? Kloppen alle overige veronderstellingen voor een perfecte functie? Beschadigde beveiligingsinrichtingen enz. moeten door geautoriseerde personen naar behoren gerepareerd of vervangen worden voorzover in de gebruiksaanwijzing niet anders is aangegeven. Defecte schakelaars moeten bij een geautoriseerde reparateur vervangen worden. Bij voorkomende reparaties kunt u zich tot een plaatselijk servicecentrum wenden.
18. Neem altijd de netstekker uit het stopcontact voordat instellingen of onderhoudswerkzaamheden worden uitgevoerd. Het geldt vooral voor het vervangen van de maaikop.
19. **Gebruik uitsluitend goedgekeurde onderdelen.** Gebruik bij onderhoud en reparaties identieke reserveonderdelen. Wendt u zich voor onderdelen tot een officieel servicecentrum.

Het apparaat mag slechts voor het voorziene doel gebruikt worden. Alles, wat aan het doel wordt onttrokken, wordt als verkeerd gebruik beschouwd. Voor materiele schade en schade aan personen, die

als gevolg van dergelijk verkeerd gebruik ontstaat, is alleen de gebruiker verantwoordelijk, in geen geval de producent.

De producent kan niet aansprakelijk gesteld worden, indien zijn apparaten gewijzigd of verkeerd gebruikt worden en als hieruit schade ontstaat.

**LET OP!**

**Ook bij vakkundig gebruik van het apparaat blijft er altijd een bepaald restrisico dat niet uitgesloten kan worden. Van de soort en constructie van het apparaat kunnen de volgende potentiële gevaren afgeleid worden:**

- Contact met de onbeschermdde mesbalk (snijverwondingen).
- Ingrijpen in de lopende heggenschaar (snijverwondingen).
- Gehoorschade, indien geen geschikte gehoorbeschermer wordt gedragen.

**Gebruik het apparaat slechts aan een netaansluiting met veiligheidsschakelaar (FI)!**

**2.1 Handelswijze in noodgeval**



Tref de noodzakelijke maatregelen om éérste hulp te verlenen, die met het letsel overeenkomt en vraag zo snel mogelijk gekwalificeerde medische hulp aan. Bescherm gewonde personen voor overig letsel en stel ze gerust.

**2.2 Aanduidingen op het apparaat**

**Toelichting van de symbolen**

In deze gebruiksaanwijzing en/of op dit apparaat worden de volgende symbolen gebruikt:

**Productveiligheid:**

					
Het product is conform de desbetreffende normen van de Europese Gemeenschap	Apparaat is randgeaard				t





**Verboden:**

					
Verbod, algemeen (in verbinding met ander pictogram)	Ingrijpen verboden	Aan de kabel trekken verboden	Het apparaat niet bij neerslag gebruiken		



**Waarschuwing:**

					
Waarschuwing/Let op	Waarschuwing voor gevaarlijke elektrische spanning	Waarschuwing voor draaiende onderdelen	Waarschuwing voor rond vliegende objecten	Veilige afstand bewaren	



**Aanwijzingen:**

					
Gehoorbescherming gebruiken	Veiligheidsschoenen dragen	Voor openen netstekker uitnemen	Vóór gebruik gebruiksaanwijzing lezen		







**Milieubescherming:**

					
Afval niet in het milieu, maar vakkundig verwijderen	Verpakkingsmateriaal van karton bij de daarvoor bestemde recyclingplaatsen afleveren	Beschadigde en/of verwijderde elektrische of elektronische apparaten bij de daarvoor bestemde recyclingplaatsen afleveren			

**Verpakking:**

					
Tegen vocht beschermen	Verpakkingsoriëntering boven	Let op – breekbaar			

**Technische gegevens:**

					
Netaansluiting	Toerental per minuut	Gewicht	Opgave geluidsniveau dB (A)	Motorvermogen	Snijbreedte

**2.3 Gebruik volgens bepalingen**

Let op! Deze heggenschaar is voor het knippen van heggen, struikgewas en struiken geschikt. Ieder ander gebruik, dat in deze aanwijzing niet uitdrukkelijk is toegelaten, kan tot schade aan de heggenschaar leiden en een ernstig gevaar voor de gebruiker betekenen. De heggenschaar is met een tweehandsveiligheidsschakeling uitgerust.

**2.4 Overige gevaren en beschermingsmaatregelen**

**2.4.1 Mechanische gevaren**

Bedreiging	Beschrijving	Beschermingsmaatregel(en)	Restgevaar
Snijden, afsnijden	De draaiende messen kunnen tot zware snijletsels, resp. afsnijden van lichaamsdelen leiden.	<ul style="list-style-type: none"> <li>Nooit bij draaiend apparaat in de mesbalk grijpen.</li> <li>Veiligheidshandschoenen dragen.</li> </ul>	
Grijpen, opwickelen	De draaiende messen kunnen de aansluitkabel grijpen en opwickelen, resp. doorsnijden.	Tijdens werkzaamheden altijd voldoende afstand tot de kabel op de grond houden en deze niet stuk snijden.	

#### 2.4.2 Elektrische gevaren

Bedreiging	Beschrijving	Beschermingsmaatregel(en)	Restgevaar
Direct elektrisch contact	De kabel zou door de messen doorgesneden kunnen worden.	Principieel slechts aan een stroomaansluiting met (FI) werken.	

#### 2.4.3 Overige bedreigingen

Bedreiging	Beschrijving	Beschermingsmaatregel(en)	Restgevaar
Uitglippen, struikelen of vallen van personen	Bij achteruit lopen kunt u struikelen en het apparaat zou uw voeten kunnen grijpen.	Beweeg het apparaat principieel alleen naar voren.	

#### 2.4.4 Verwijdering

De verwijdering instructies zijn met pictogrammen aangegeven die op het apparaat, resp. op de verpakking, te vinden zijn. Een beschrijving van de afzonderlijke betekenissen is in het hoofdstuk "Aanduidingen op het apparaat" te vinden.

### 2.5 Eisen aan de bedienende persoon

De bedienende persoon moet, voor het gebruik van het apparaat, de gebruiksaanwijzing goed gelezen hebben.

#### 2.5.1 Kwalificatie

Behalve een uitvoerige instructie door vakkundig verkooppersoneel is er geen speciale kwalificatie voor het gebruik van het apparaat nodig.

#### 2.5.2 Minimale leeftijd

Het apparaat mag slechts door personen gebruikt worden van 16 jaar of ouder. Uitzondering hierop is het gebruik door jeugdige personen bij een beroepsopleiding ter verkrijging van vaardigheid en indien dit onder toezicht van een opleider plaats vindt.

#### 2.5.3 Scholing

Voor het gebruik van het apparaat is passend onderricht voldoende. Een speciale scholing is niet noodzakelijk.

## 3 Technische gegevens



	<b>GHS 510 G</b>
<b>Aansluiting</b>	230 volt/50 Hz
<b>Max. motorvermogen</b>	520 W/P1
<b>Beveiligingsklasse</b>	II
<b>Aantal mesbewegingen</b>	3000 min <sup>-1</sup> .
<b>Messenafstand</b>	16 mm
<b>Snijbereik/Messenlengte</b>	510/580 mm
<b>Geluidsniveau</b>	103 dB (A)
<b>Gewicht</b>	3,1 kg
<b>Artikel nr.</b>	<b>94022</b>

## 4 Transport en opslag

- Bij verplaatsing van het apparaat er steeds op letten dat deze van het stroomnet is afgekoppeld.
- Voer, voor het opbergen van het apparaat, een grondige reiniging uit.
- Bewaar het apparaat op een schone, droge plaats.

## 5 Montage en de eerste ingebruikneming

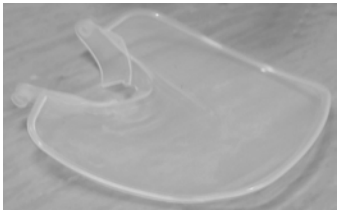
### 5.1 Heggenschaar GHS 510 G

Bouwgroep 1	Te gebruiken delen	Onderdelen uit de levering	
		Afb. 1 – Heggenschaar Afb. 1 – Pos. 2	
Afb. 2	Afb. 3		Afb. 4

### 5.2 Veiligheidsinstructies voor de eerste ingebruikneming

Let er steeds op dat de schroefverbindingen goed vast aangedraaid zijn en gebruik uitsluitend onderdelen vanuit de levering.



Takken met een diameter groter dan 14 mm moeten eerst met een takkenschaar geknipt worden om beschadiging van het apparaat te voorkomen.

### 5.3 Wijze van aanpak

Een trapeziumvormig knippen beantwoordt aan de natuurlijke plantengroei en laat heggen optimaal gedijen.

- Eerst de zijkanten van beneden naar boven knippen. Bovenzijde afhankelijk van uw smaak recht, in dakvorm of rond knippen.
- De veiligheidsmesbalk heeft afgeronde en versprongen snijtanden om letselgevaar te beperken. De aanwezige stootbescherming verhindert onaangename terugslag bij het raken van wanden, hekken enz.
- Bij blokkeren van het mes, door vaste voorwerpen, het apparaat onmiddellijk uitschakelen, de netstekker uitnemen en pas dan het voorwerp verwijderen.
- Let op: metalen voorwerpen, zoals draadhekken of plantensteunen, kunnen tot schade aan de mesbalk leiden.

## 6 Bediening

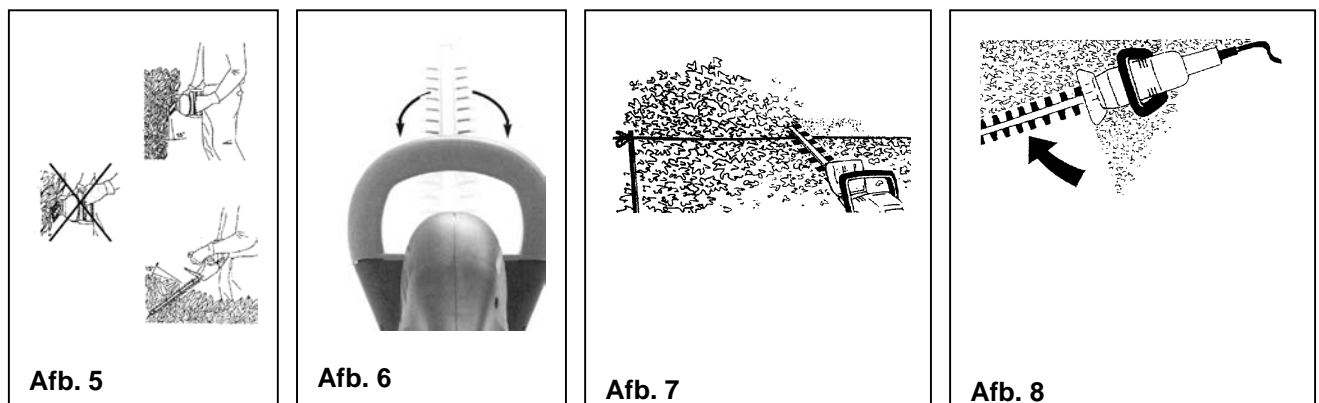





Behalve voor heggen kan de heggenschaar ook voor het knippen van struiken en struikgewas gebruikt worden.

- Het beste knipresultaat wordt bereikt, als de heggenschaar zodanig wordt bewogen dat de mestanden in een hoek van ca. 15° tegenover de heg gericht zijn. (Afb. 5)
- De tweezijdig knippende, tegenlopende messen maken het knippen in beide richtingen mogelijk. (Afb. 6)
- Om een gelijkmatige hoogte van de heg te verkrijgen wordt het spannen van een draad, als richtsnoer langs de heg, aanbevolen. Uitstekende takken éérst afknippen. (Afb.7)
- De zijanten van een heg worden met boogvormige bewegingen van beneden naar boven geknipt. (Afb.8)

## 6.1 Starten van de heggenschaar GHS 510 G

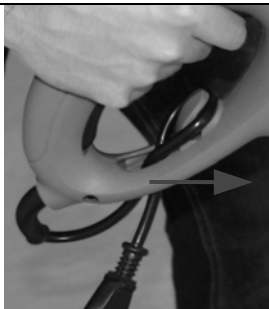

Afb. 9

### Kabelontlasting

Om te vermijden dat bij vergissing de verbindingkabel uit de combinatie schakelaar/stekker wordt getrokken, dient u zich er van te overtuigen dat de verbindingkabel correct aan de kabelontlasting is bevestigd.



Alle elektrische aansluitingen, bijv. de verlengkabel e.a., moeten in een toegelaten, waterbestendige uitvoering voor buitengebruik geschikt zijn.



Afb. 10

De Güde heggenschaar is met een tweehandsveiligheidsschakeling uitgerust. Deze werkt alleen als met één hand de schakelknop aan de geleidehandgreep (afb. 6) en met de andere hand de schakelaar aan de handgreep (afb. 4) ingedrukt worden.

## 6.2 Aanwijzingen stap voor stap

- Controleer, voordat u de heggenschaar gebruikt, het struikgewas of de te snoeien heggen op vreemde voorwerpen.
- Draag passende beschermende kleding.
- Start nu het apparaat als in het hoofdstuk "Bediening" beschreven.
- Let op alle relevante veiligheidsinstructies en ga verder te werk zoals in het hoofdstuk „Wijze van aanpak“ beschreven.
- Reinig het apparaat na ieder gebruik en controleer deze op defecten.

## 7 Storingen - Oorzaken - Oplossingen

LET OP: ALTIJD EERST DE OVERLASTBEVEILIGINGEN CONTROLEREN!

Storing	Oorzaak	Oplossing
Apparaat functioneert niet	<ol style="list-style-type: none"> <li>1. Apparaat is niet juist ingeschakeld</li> <li>2. Verlengkabel is beschadigd.</li> </ol>	<ol style="list-style-type: none"> <li>1. Zie hoofdstuk "Bediening".</li> <li>2. Kabel controleren en eventueel vervangen.</li> </ol>
Apparaat werkt met intervallen	<ol style="list-style-type: none"> <li>1. Verlengkabel is beschadigd</li> <li>2. Binnenbedrading van het apparaat is beschadigd.</li> </ol>	<ol style="list-style-type: none"> <li>1. Kabel controleren en eventueel vervangen.</li> <li>2. Contact met servicecentrum opnemen.</li> </ol>
Apparaat vibreert overmatig	<ol style="list-style-type: none"> <li>1. Onbalans aan draaiende onderdelen.</li> </ol>	<ol style="list-style-type: none"> <li>1. Draaiende delen op beschadigingen controleren.</li> </ol>

## 8 Inspectie en onderhoud

Slijpen, resp. vervangen van de snijmesses

- Laat dit uitsluitend door een vakman uitvoeren omdat onjuiste montage tot zwaar letsel kan leiden.
- Gebruik enkel originele onderdelen.

### 8.1 Veiligheidsinstructies voor inspectie en onderhoud



Enkel een regelmatig onderhouden en een goed verzorgd apparaat kan een tot tevredenheid werkend hulpmiddel zijn. Onderhouds- en verzorgingsfouten kunnen tot onvoorziene ongevallen en letsels leiden.

- **Onderbreek, voor alle servicewerkzaamheden aan het apparaat, altijd de stroomtoevoer!**
- **Gebruik voor alle reinigingswerkzaamheden nooit scherpe reinigingsmiddelen. Dit kan tot beschadigingen of vernieling van het apparaat leiden.**

### 8.2 Inspectie- en onderhoudsschema

Tijdsinterval	Beschrijving	Eventuele overige details
Voor het begin van de werkzaamheden	<ul style="list-style-type: none"> <li>• As van de messen met een universele olie smeren.</li> </ul>	
Na beëindiging van werkzaamheden	<ul style="list-style-type: none"> <li>• Resten van takken en struikgewas met een borstel of een stomp voorwerp van de roterende delen verwijderen.</li> <li>• De kast met een zachte doek afnemen.</li> <li>• Bij hardnekkige vervuiling kan het apparaat met een vochtige doek en met mild zeepwater afgenomen worden.</li> </ul>	
Jaarlijks/naar behoefte	<ul style="list-style-type: none"> <li>• Mes laten slijpen, resp. vervangen.</li> </ul>	

## 9 Onderdelen

  **Vóór ingebruikneming van de machine deze gebruiksaanwijzing aandachtig doorlezen.**

**A.V. 2 Voor nadruk en uittreksels is toestemming vereist. Technische wijzigingen voorbehouden. Afbeeldingen zijn bedoeld als voorbeelden!!!**

	<p>Hebt u <b>technische vragen? Een reclamatie? Hebt u reserveonderdelen of een gebruiksaanwijzing nodig?</b>            Op de website van de firma Güde GmbH &amp; Co. KG (<a href="http://www.guede.com">www.guede.com</a>) in <b>Service</b> helpen wij u snel en niet-bureaucratisch verder. Help ons om u te helpen, a.u.b. Om uw apparaat in geval van reclamatie te kunnen identificeren hebben wij het serienummer evenals artikelnummer en productiejaar nodig. Deze gegevens vindt u op het typeplaatje. Vul deze gegevens hieronder in om deze altijd bij de hand te hebben.</p>		
	Serienummer:	Artikelnummer:	Productiejaar:
	<b>E-mail: <a href="mailto:support@ts.guede.com">support@ts.guede.com</a></b>		

# EG-Conformiteitverklaring

## *EC Declaration of Conformity*

Hiermede verklaren wij,  
*We herewith declare,*

Güde GmbH & Co. KG  
Birkichstraße 6, 74549 Wolpertshausen, Germany

dat het navolgend genoemde apparaat, op grond van zijn ontwerp en bouwwijze, evenals de door ons in omloop gebrachte uitvoeringen aan de desbetreffende fundamentele veiligheids- en gezondheidverordeningen van de EG-richtlijnen voldoen.

*That the following Appliance complies with the appropriate basic safety and health requirements of the EC Directive based on its design and type, as brought into circulation by us.*

Bij een niet met ons overeengekomen wijziging aan het apparaat verliest deze verklaring haar geldigheid.

*In a case of alternation of the machine, not agreed upon by us, this declaration will loose its validity.*

**Benaming van het apparaat:** - GHS 510 G  
*Machine description:*

**Artikel nr.** - 94022  
*Article-No.:*

**Desbetreffende EG-Richtlijnen:** - EG-Machinerichtlijnen 98/37/EG  
*Applicable EC Directives:* - EG-Laagspanningsrichtlijn 73/23/EWG  
- EG-Richtlijn Elektromagnetische verdraagbaarheid 89/336/EWG met wijzigingen  
- gemeten geluidsoverbrengingsniveau zie hfst. 3  
  
- gegarandeerd geluidsoverbrengingsniveau hfst. 3

**Gebruikte harmoniserende normen:** - EN 50144-2-15: 1997 + A1: 1999  
*Applicable harmonized Standard:* - EN 50144-1: 1998  
- EN 50144-1: 1993 + A1  
- EN 50144-2: 1997  
- EN 61000-3-2: 1995 + A2  
- EN 61000-3-3: 1995

**Datum/Handtekening fabrikant:** 12.01.10  
*Date/Authorized Signature:*

**Gegevens betr. ondertekende:** Dhr. Arnold, bedrijfsleider  
*Title of Signatory:*



**Prima di mettere l'apparecchio in funzione, leggere attentamente, per favore, il presente Manuale d'Uso**

A.V. 3

Le stampe supplementari, anche parziali, richiedono l'autorizzazione.

Sono riservate le modifiche tecniche.

© Güde GmbH & Co. KG - 2010

## Indice

Descrizione	Pagina
<b>1</b>	<b>Apparecchio..... 4</b>
1.1	Volume della fornitura ..... 4
1.1.1	GHS 510 G ..... 4
1.2	Garanzia..... 4
<b>2</b>	<b>Istruzioni di sicurezza generali ..... 4</b>
2.1	Comportamento nel caso d'emergenza ..... 6
2.2	Indicazioni sull'apparecchio ..... 6
2.3	Uso in conformità alla destinazione ..... 7
<b>2.4</b>	<b>Pericoli residuali e misure di protezione ..... 7</b>
2.4.1	Pericoli residuali meccanici ..... 7
2.4.2	Pericoli residuali elettrici ..... 8
2.4.3	Altri pericoli ..... 8
2.4.4	Smaltimento..... 8
<b>2.5</b>	<b>Requisiti all'operatore ..... 8</b>
2.5.1	Qualifica ..... 8
2.5.2	Età minima..... 8
2.5.3	Istruzioni ..... 8
<b>3</b>	<b>Dati tecnici ..... 8</b>
<b>4</b>	<b>Trasporto e stoccaggio ..... 9</b>
<b>5</b>	<b>Montaggio e prima messa in funzione ..... 9</b>
5.1	Forbice da recinto vivo GHS 510 G ..... 9
5.2	Istruzioni di sicurezza per prima messa in funzione ..... 9
5.3	Procedura..... 9
<b>6</b>	<b>Manovra..... 9</b>
6.1	Avviamento della forbice da recinto vivo GHS 510 G ..... 10
6.2	Manuale step by step..... 10
<b>7</b>	<b>Guasti – Cause - Rimozione ..... 11</b>
<b>8</b>	<b>Ispezioni e manutenzione..... 11</b>
8.1	Istruzioni di sicurezza per ispezioni e manutenzione..... 11
8.2	Programma delle ispezioni e della manutenzione ..... 11
<b>9</b>	<b>Ricambi ..... 11</b>

Facciamo ogni sforzo per miglioramento continuo dei nostri prodotti. Per tal motivo quindi, i dati tecnici e le figure possono essere modificati!

## 1 Apparecchio

Motore altamente potente, alta qualità del coltello per taglio liscio, ottima sicurezza grazie dell'arresto veloce del coltello, manico tondo comodo per polso in taglio verticale. Facile smontaggio del coltello nel caso di pulizia.

### 1.1 Volume della fornitura

#### 1.1.1 GHS 510 G

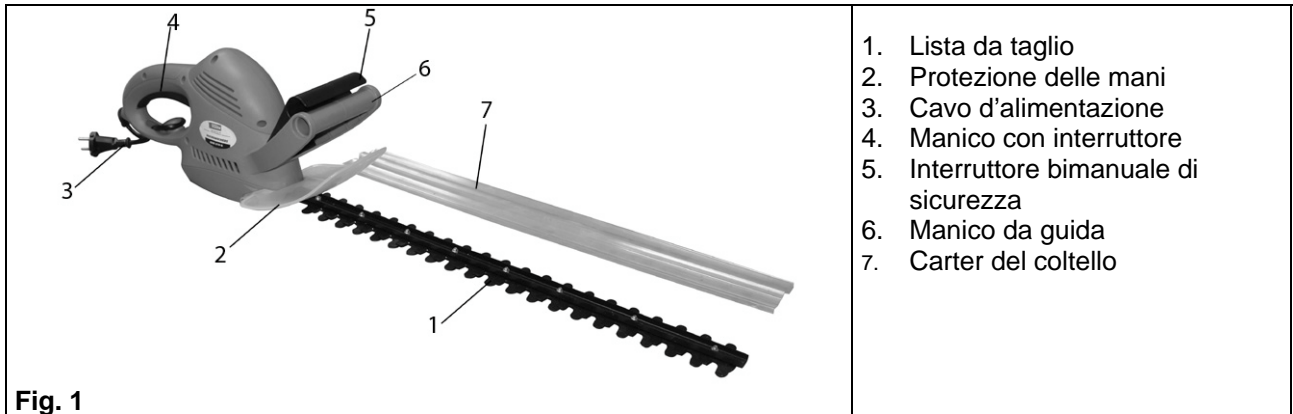

### 1.2 Garanzia

I diritti di garanzia, secondo la Lista di garanzia.

## 2 Istruzioni di sicurezza generali

Prima di utilizzare l'apparecchio, è necessario leggere completamente il Manuale d'Uso. Nel caso dei dubbi sulla connessione e manovra dell'apparecchio, rivolgersi al costruttore (Centro d'Assistenza).

**PERCHE' SIA GARANTITO LIVELLO DI SICUREZZA ALTO, MANTENERE ATTENTAMENTE LE SEGUENTI ISTRUZIONI:**

### ATTENZIONE!

Perché sia possibile utilizzare con sicurezza la forbice per cespuglio, occorre rispettare precisamente tutte le istruzioni ed informazioni relative alla sicurezza, montaggio ed esercizio descritte nel Manuale d'Uso. Tutte le persone che svolgono la manovra e/o manutenzione di tale macchina devono conoscere il Manuale d'Uso ed essere informate degli eventuali rischi. I bambini, idem le persone malate ed invalide devono essere tenute fuori la portata. Occorre sorvegliare accuratamente i bambini, se presenti nella zona della macchina. Rispettare le prescrizioni di sicurezza regionali e locali, validi nel Vostro Paese. Lo stesso vale per tutte le istituzioni di tutela di lavoro e salute nel luogo di lavoro.

Il costruttore non può assumere la responsabilità, quando le sue macchine sono modificate in modo non approvato, e quando tali modifiche costituiscono i danni sulle persone e/o cose.

**Avviso!** Utilizzando la falce motorizzata, occorre applicare sempre le azioni generali di sicurezza. Mantenere, per favore, tutti consigli ed istruzioni di sicurezza supplementari.

1. **Riguardare agli impatti dell'ambiente.** Non sottoporre l'apparecchio alla pioggia. Non utilizzare l'apparecchio nell'ambiente bagnato, né all'umido. Assicurare la buona illuminazione. Non tagliare in vicinanza dei liquidi oppure gas infiammabili.

2. **Protegersi alla scossa elettrica.**
  - Evitare il contatto con le parti messe a terra, ad es. tubi, stufe, frigoriferi.
3. **Impedire avvicinarsi alle persone non adatte** I visitatori e spettatori, soprattutto i bambini, idem le persone malate ed invalide devono essere tenute fuori la portata dell'area di lavoro. Evitare a ciò, che le altre persone venissero in contatto con gli utensili.
4. **Provvedere alla sicura conservazione degli utensili.** Gli utensili che non vengono utilizzati, devono essere conservati al logo asciutto, possibilmente in alto, oppure chiusi inaccessibili.
5. **Per ogni lavoro utilizzare sempre giusto l'attrezzo** Non utilizzare ad es. gli attrezzi piccoli per i lavori che devono essere svolti con attrezzo pesante. Utilizzare gli attrezzi esclusivamente per gli scopi, ai quali erano costruiti.
6. **Porre l'attenzione agli' indumenti adatti.** Tali devono essere funzionali e non devono disturbarvi durante lavoro.
7. **Utilizzare i mezzi di protezione personale.** Utilizzare la calzatura di sicurezza con le punte/basi con acciaio, antiscivolo.
8. **Utilizzare gli occhiali di protezione.** Gli oggetti possono essere gettati contro Voi stessi.
9. **Utilizzare la protezione dell'udito.** Utilizzare la protezione dell'udito, ad es. tappi.
10. **Protezione delle mani.** Utilizzare i guanti resistenti – offrono la buona protezione i guanti di pelle.
11. **Eliminare la chiave ad anello etc.** Prima di accendere la falce motorizzata, devono essere eliminate tutte le chiavi etc.
12. **Non utilizzare il cavo per i lavori, ai quali non è destinato.**

Non utilizzare il cavo per estrarre la spina dalla presa, proteggerlo alle temperature elevate, all'olio e spigoli vivi.
13. **Non sporgersi dalla propria posizione**

Evitare l'atteggiamento del corpo anomalo. Assicurare la stabilità per mantenere sempre l'equilibrio.
14. **Evitare l'accensione involontaria della macchina.**

Gli apparecchi collegati alla rete non devono essere trasferite avendo il dito sull'interruttore. In connessione alla rete, accertarsi che il selettore sia in posizione "spento".
15. **Cavi di prolunga per uso all'aperto**
  - All'aperto utilizzare solo i cavi di prolunga approvati, con la corrispondente identificazione.
16. **Siate sempre attenti. Porre attenzione a ciò, che state facendo.** Utilizzare il proprio cervello razionale. Non utilizzare gli apparecchi motorizzati, quando siete stanchi. Non si deve lavorare con la falce motorizzata essendo sotto l'effetto dell'alcol, droghe oppure medicinali che influiscono alla capacità di reazione.
17. **Porre attenzione alle parti danneggiate.** Ispezionare l'attrezzo, prima di utilizzarlo. Sono danneggiate le singole parti? Verificando il danneggiamento leggero, chiedete a voi stessi, se l'attrezza comunque funzionerà perfettamente e con la sicurezza. Badare alla giusta sistemazione e regolazione delle parti mobili. Sono le parti collegate giustamente tra loro? Sono danneggiate alcune parti? E' tutto installato bene? Sono conforme tutte altre predisposizioni per funzionamento perfetto? I mezzi di protezione difettosi devono essere fatti riparare correttamente, oppure sostituiti, dalle persone autorizzate, se nel Manuale d'Uso non è indicato diversamente. Gli interruttori difettosi devono essere sostituiti presto centri autorizzati. Per le riparazioni programmate rivolgersi al Centro d'Assistenza locale.
18. Prima di eseguire la regolazione oppure manutenzione della macchina, spegnere sempre il motore. Ciò vale soprattutto per i lavori sulla testa della falce.
19. **Utilizzare solo le parti approvate.** Per la manutenzione oppure riparazione utilizzare solo i ricambi originali. Per ottenere i ricambi, rivolgersi al Centro d'Assistenza autorizzato.

L'apparecchio può essere utilizzato esclusivamente per lo scopo previsto. Ogni deviazione dallo scopo è considerato per uso profano. In nessun caso, il costruttore assume alcuna responsabilità dei danni sulle persone e cose dovuti dell'utilizzo profano. La responsabilità è solamente alla parte dell'Utente.

Il costruttore non può assumere la responsabilità, quando le sue macchine sono utilizzate con le modifiche e/o nel modo profano con la conseguenza dei danni.

**ATTENZIONE!**

Anche nell'uso professionale della macchina rimane sempre un certo pericolo residuale che non può essere eliminato. E' possibile dedurre dalla costruzione dell'apparecchio seguenti rischi possibili:

- Contatto con la lista da taglio non protetta (ferite del taglio).
- Messa delle mani alla forbice da cespuglio (ferite del taglio).
- Danneggiamento dell'udito, se non utilizzata la protezione adeguata.

L'apparecchio può essere utilizzato solo sulla rete con FI (interruttore di protezione alla corrente falsa).

**2.1 Comportamento nel caso d'emergenza**



Applicare il pronto soccorso relativo all'incidente e rivolgersi più rapidamente al medico qualificato. Proteggere il ferito agli incidenti ulteriori e tranquillizzarlo.

**2.2** Indicazioni sull'apparecchio

**Spiegazione dei simboli**

Sono riportati nel presente Manuale d'Uso, oppure applicati sull'apparecchio, i seguenti simboli:

**Sicurezza del prodotto:**

					
Prodotto è conforme alle relative norme CE	L'apparecchio è dotato dell'isolamento di protezione				t

**Divieti:**

					
Divieto generale (unito con altro pittogramma)	Vietato mettere dentro le mani	Vietato tirare il cavo	Non utilizzare l'apparecchio in pioggia		

**Avviso:**

					
Avviso/attenzione	Avviso alla tensione elettrica pericolosa	Avviso alle parti in rotazione	Avviso agli oggetti volanti	Mantenere la distanza sicura	



## Direttive:

Utilizzare le cuffie	Utilizzare la calzatura di protezione	Prima di aprire, sconnettere la spina	Prima dell'uso leggere il Manuale d'Uso		

## Tutela dell'ambiente:

Smaltire i rifiuti in modo professionale, che non sia inquinato l'ambiente.	Il materiale d'imballo di cartone può essere consegnato al Centro di raccolta allo scopo di riciclo.	Gli apparecchi elettrici/elettronici difettosi e/o da smaltire devono essere consegnati ai centri autorizzati.			

## Imballo:

Proteggere all'umidità	L'imballo deve essere rivolto verso alto	Attenzione - fragile			

## Dati tecnici:

Allacciamento	Giri in minuto	Peso	Rumorosità	Potenza del motore	Larghezza della lista da taglio

## 2.3 Uso in conformità alla destinazione

Attenzione! La forbice in oggetto è adatta al taglio dei recinti vivi, cespuglio e piante decorative. Ogni uso diverso, che non è espressamente indicato nel presente Manuale, può costituire la causa di danneggiamento della forbice e rappresentare un pericolo grave per l'Utente. La forbice da cespuglio è dotata dell'interruttore bimanuale di sicurezza.

## 2.4 Pericoli residui e misure di protezione

### 2.4.1 Pericoli residui meccanici

Pericolo	Descrizione	Misura(e) di protezione	Pericolo residuale
Tagli	I coltelli in rotazione possono provocare le gravi ferite del taglio, rispett. l'amputazione delle parti del corpo.	1. Mai toccare la lista da taglio con l'apparecchio in funzione! 2. Utilizzare i guanti di protezione.	
Presa, avvolgimento	I coltelli in rotazione possono affermare il cavo d'alimentazione, avvolgerlo e tagliarlo.	Durante lavoro mantenere sempre la distanza sufficiente dal cavo sul suolo per non tagliarlo.	

## 2.4.2 Pericoli residuali elettrici

Pericolo	Descrizione	Misura(e) di protezione	Pericolo residuale
Contatto elettrico diretto	Il cavo potrebbe essere tagliato dai coltelli.	Lavorare esclusivamente sulla presa dotata del FI.	

## 2.4.3 Altri pericoli

Pericolo	Descrizione	Azioni di protezione	Pericolo residuale
Scivolo, inciampata, caduta delle persone	Andando in retromarcia con apparecchio, potreste inciamparvi ed apparecchio potrebbe affermare i vostri piedi.	Muovere l'apparecchio solo avanti.	

## 2.4.4 Smaltimento

Le istruzioni per lo smaltimento derivano dai pittogrammi attaccati sull'apparecchio e sull'imballo. La descrizione dei singoli significati riporta il capitolo "Indicazioni sull'apparecchio".

## 2.5 Requisiti all'operatore

L'operatore è obbligato, prima di usare l'apparecchio, leggere attentamente il Manuale d'Uso.

### 2.5.1 Qualifica

Oltre le istruzioni dettagliate del professionista, per uso dell'apparecchio non è necessaria alcuna qualifica speciale.

### 2.5.2 Età minima

Con apparecchio possono lavorare solo le persone che hanno raggiunto 16 anni. L'eccezione rappresenta lo sfruttamento dei minorenni per lo scopo dell'addestramento professionale per raggiungere la pratica sotto controllo dell'istruttore.

### 2.5.3 Istruzioni

Utilizzo dell'apparecchio richiede solo le istruzioni adeguate del professionista rispettivamente leggere il Manuale d'Uso. Non sono necessarie le istruzioni speciali.

## 3 Dati tecnici



	<b>GHS 510 G</b>
<b>Tensione d'alimentazione</b>	230 V/50 Hz
<b>Max. potenza del motore</b>	520 W/P1
<b>Classe di protezione</b>	II
<b>Movimento dei coltelli</b>	3000 min <sup>-1</sup> .
<b>Distanza tra coltelli</b>	16 mm
<b>Larghezza della lista da taglio/lunghezza dei coltelli</b>	510/580 mm
<b>Livello della potenza acustica</b>	103 dB (A)
<b>Peso</b>	3,1 kg
<b>Cod. ord.</b>	<b>94022</b>

## 4 Trasporto e stoccaggio

- Durante trasporto occorre badare sempre che l'apparecchio sia sconnesso dalla fonte d'alimentazione.
- Pulire accuratamente l'apparecchio, prima di immagazzinarlo.
- Conservare l'apparecchio nel luogo pulito ed asciutto.

## 5 Montaggio e prima messa in funzione

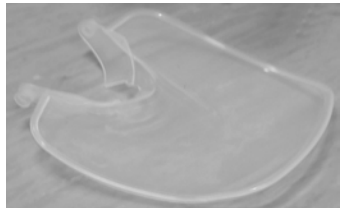
### 5.1 Forbice da recinto vivo GHS 510 G

Gruppo costruttivo 1	Gruppi costrutt. necessari	Parti ed access. in forn.	
 Fig. 2	 Fig. 3	Fig. 1 – forbice da recinto vivo Fig. 1 – pos. 2	 Fig. 4

### 5.2 Istruzioni di sicurezza per prima messa in funzione

Badare sempre alla rigida posizione del Nipple ed utilizzare esclusivamente i ricambi indicati del volume della fornitura.



Eliminare prima i rami del diametro superiore a 14 mm utilizzando la forbice dai rami, evitando così il danneggiamento dell'apparecchio.

### 5.3 Procedura

Il taglio in forma di trapezio corrisponde al crescere naturale delle piante e consente ai recinti vivi l'ottima crescita.

- Tagliare prima le superfici laterali da basso verso alto. Secondo il proprio gusto, tagliare la parte superiore in piano, in forma del tetto oppure tonda.
- La lista da taglio di sicurezza ha la sistemazione dei coltelli alternata; gli stessi sono tondi verso i lati, ciò diminuisce il pericolo dell'infortunio. La protezione supplementare contro l'urto impedisce i rimbalzi fastidiosi in contatto con muro, recinto etc.
- In blocco del coltello mediante gli oggetti solidi, spegnere immediatamente l'apparecchio, staccarlo dalla fonte di tensione e poi estrarre l'oggetto incuneato.
- Attenzione: Gli oggetti metallici, ad es. recinti, sostegni delle piante etc., possono condurre al danneggiamento della lista da taglio.

## 6 Manovra

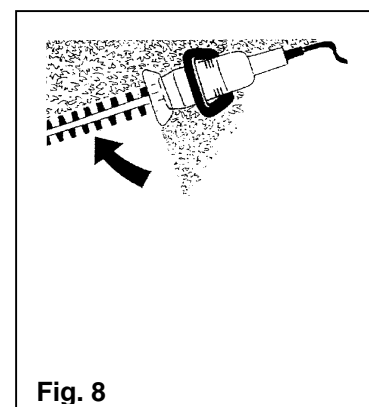
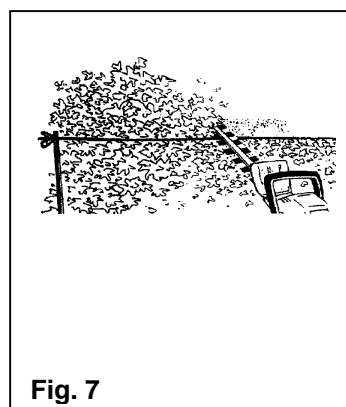
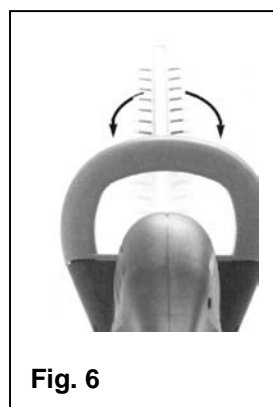
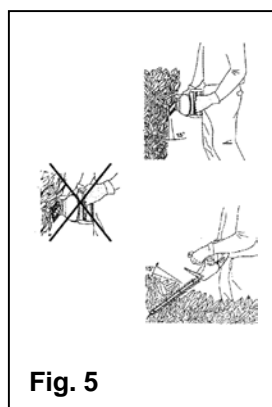



E' possibile utilizzare la forbice oltre per i recinti vivi, anche per taglio del cespuglio e delle piante decorative.

- Il rendimento di taglio migliore sarà raggiunto conducendo la forbice da cespuglio in modo che i denti dei coltelli siano con il recinto vivo in angolo di cca 15°. (fig. 5)
- I coltelli a corsa in controsenso, con tagliente bilaterale, permettono il taglio in entrambi due sensi. (fig. 6)
- Per raggiungere l'altezza del recinto uniforme, consigliamo tendere lungo lo stesso la corda di guida. Tagliare i rami sporgenti. (fig. 7)
- Le superfici laterali del recinto vengono tagliate facendo il movimento perpendicolare da basso in alto. (fig. 8)

### 6.1 Avviamento della forbice da recinto vivo GHS 510 G

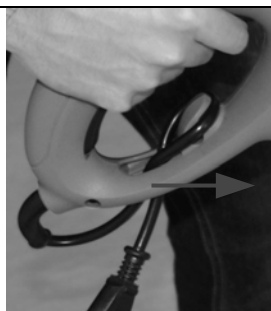

Fig. 9

#### Alleggerimento nel tiro del cavo

Per evitare l'estrazione involontaria del cavo dalla combinazione l'interruttore/presa, assicurarsi che il cavo d'alimentazione sia correttamente fissato sul dispositivo per alleggerimento nel tiro.



Tutti allacciamenti elettrici, ad es. cavo di prolunga, devono essere approvati per utilizzo all'aperto, impermeabili.



Fig. 10

La forbice da recinto vivo Güde è dotata dell'interruttore bimanuale di sicurezza. Lavora solo nel caso, in cui con una mano viene premuto il pulsante d'avviamento sul manico di guida (fig. 6) e con altra l'interruttore sul manico (fig. 4).

### 6.2 Manuale step by step

- Prima di tagliare i cespugli oppure il recinto, eliminare dalla superficie i corpi estranei.
- Utilizzare la tuta di protezione adatta.
- Avviare la macchina secondo la descrizione nel capitolo "Manovra".
- Rispettare tutte relative istruzioni di sicurezza e procedere come nel capitolo Procedura.
- Terminato lavoro, pulire l'apparecchio e controllare il dispositivo tagliente, se non è danneggiato.

## 7 Guasti – Cause - Rimozione

**ATTENZIONE: CONTROLLARE SEMPRE PRIMA I TERMICI!**

Guasto	Causa	Rimozione
Apparecchio non funziona	1. L'apparecchio non è connesso correttamente 2. Danneggiato il cavo di prolunga	1. Cfr. capitolo "Manovra" 2. controllare, eventualmente sostituire il cavo
Apparecchio lavora ad intervalli	1. Danneggiato il cavo di prolunga 2. Danneggiato il cablaggio interno dell'apparecchio	1. controllare, eventualmente sostituire il cavo 2. contattare il Centro d'Assistenza
Eccessive vibrazioni dell'apparecchio	1. Le parti rotanti non equilibrate	1. controllare le parti rotanti, se non sono danneggiate

## 8 Ispezioni e manutenzione

### Affilatura/sostituzione del coltello da taglio

- Far fare tal lavoro esclusivamente del professionista, perché il montaggio profano può condurre ai gravi incidenti.
- Utilizzare esclusivamente i ricambi originali.

### 8.1 Istruzioni di sicurezza per ispezioni e manutenzione



Solo l'apparecchio periodicamente mantenuto e curato può essere l'aiutante soddisfacente. La manutenzione e cura mancanti possono condurre agli incidenti e ferite inaspettabili.

- **Prima di svolgere qualsiasi lavoro sull'apparecchio, interrompere sempre l'alimentazione della corrente!**
- **Per lavori di pulizia non utilizzare i mezzi aggressivi. Ciò potrebbe condurre al danneggiamento e/o rovina dell'apparecchio.**

### 8.2 Programma delle ispezioni e della manutenzione

Intervallo di tempo	Descrizione	Altri dettagli eventuali
Prima di iniziare lavoro	<ul style="list-style-type: none"><li>• Lubrificare l'albero del coltello con olio universale.</li></ul>	
Terminato lavoro	<ul style="list-style-type: none"><li>• Eliminare dalle parti rotanti i rami e residui di cespuglio usando la spazzola e/o oggetto ottuso.</li><li>• Pulire il corpo con straccio morbido</li><li>• Lo sporco indurito può essere tolto con panno morbido bagnato dell'acqua con sapone.</li></ul>	
Annuale/secondo la necessità	<ul style="list-style-type: none"><li>• Far affilare i coltelli, sostituirli eventualmente.</li></ul>	

## 9 Ricambi

  **Prima di mettere l'apparecchio in funzione, leggere attentamente, per favore, il presente Manuale d'Uso**

**A.V. 2 Le stampe supplementari, anche parziali, richiedono l'autorizzazione. Sono riservate le modifiche tecniche. Le figure sono illustrative!!!**

	Avete le domande tecniche? <b>Contestazioni? Avete bisogno dei ricambi oppure del Manuale d'Uso?</b> Sul nostro sito <a href="http://www.guede.com/support">http://www.guede.com/support</a> , nel settore Servizio, Vi aiuteremo velocemente ed in via non burocratica. Ci dareste la mano, per favore, per poter aiutar Vi? Per poter identificare il Vostro apparecchio nel caso di contestazione abbiamo bisogno del numero di serie, cod. ord. e l'anno di produzione. Tutte queste indicazioni troverete sulla targhetta della macchina. Per avere questi dati sempre disponibili, indicarli qui sotto, per favore:		
	N° serie:	Cod. ord.:	Anno di produzione:
	<b>E-Mail: <a href="mailto:support@ts.guede.com">support@ts.guede.com</a></b>		

# Dichiarazione di conformità CE

## EC Declaration of Conformity

Noi,  
*We herewith declare,*

Güde GmbH & Co. KG  
Birkichstraße 6, 74549 Wolpertshausen, Germany

dichiariamo con la presente che il concetto e la struttura degli attrezzi sotto indicati, nelle esecuzioni da noi prodotte, sono conformi ai rispettivi requisiti base delle direttive CE sulla sicurezza e igiene.

*That the following Appliance complies with the appropriate basic safety and health requirements of the EC Directive based on its design and type, as brought into circulation by us.*

**In caso di una modifica dell'attrezzo, con noi non consultata, la presente dichiarazione diventa nulla.**

*In a case of alternation of the machine, not agreed upon by us, this declaration will loose its validity.*

**Specificazione degli attrezzi:** GHS 510 G  
*Machine description:*

**Ordine N.:** - 94022  
*Article-No.:*

**Direttive CE di riferimento:** - Direttiva CE per macchine 98/37/EG  
*Applicable EC Directives:* - Direttiva CE per basse tensioni 73/23/EWG  
- Direttiva CE su compatibilità elettromagnetica 89/336/EWG con modifiche  
limite misurato della potenza acustica vedi cap. 3  
limite garantito della potenza acustica vedi cap. 3

**Norme armonizzate applicate:** - EN 50144-2-15: 1997 + A1: 1999  
*Applicable harmonized Standard:* - EN 50144-1: 1998  
- EN 50144-1: 1993 + A1  
- EN 50144-2: 1997  
- EN 61000-3-2: 1995 + A2  
- EN 61000-3-3: 1995

**Data/firma del produttore:** 12.01.10  
*Date/Authorized Signature:*

**Carica del sottoscritto:**  
*Title of Signatory:*

\_\_\_\_\_  
Sig. Arnold, amministratore

