

DE	Originalbetriebsanleitung	SÄGEBLATTSCHÄRFGERÄT
EN	Translation of the original instructions	SAW BLADE SHARPENER
FR	Traduction du mode d'emploi d'origine	AFFUTEUSE ÉLECTRIQUE POUR LAME DE SCIE
CZ	Překlad originálního návodu k provozu	OSTŘIČKA PILOVÝCH KOTOUČŮ
SK	Preklad originálneho návodu na prevádzku	OSTRIČKA PÍLOVÝCH KOTÚČOV
NL	Vertaling van de originele gebruiksaanwijzing	ZAAGBLADSLIJMACHINE
IT	Traduzione del Manuale d'Uso originale	AFFILATRICE DEI DISCHI DI TAGLIO
HU	Az eredeti használati utasítás fordítása	FÚRÉSZTÁRCSA ÉLEZŐ
SLO	Prevod originalnih navodil za uporabo	NAPRAVA ZA BRUŠENJE LISTOV ŽAGE
HR	Prijevod originalnih uputa za korištenje	BRUSILICA ZA KRUŽNE PILE
BIH	Prijevod originalnih uputstava za korištenje	BRUSILICA ZA KRUŽNE PILE
RO	Traducerea manualului original de operare a	DISPOZITIVULUI DE ASCUIT DISCURI DE FERĂSTRĂU
BG	Превод на оригиналното упътване за обслужване	ОСТРИЛКА НА ТРИОНЕНИ ДИСКОВЕ
PL	Tłumaczenie oryginalnej instrukcji obsługi	OSTRZAŁKA DO TARCZ PIŁOWYCH
ES	Instrucciones de uso originales	AFILADOR DE SIERRAS CIRCULARES



GSS 400
94217



**DEUTSCH****Bitte lesen Sie die Gebrauchsanweisung vor Inbetriebnahme sorgfältig durch.**

ENGLISH

Please read the instructions carefully before starting the machine.

FRANÇAIS

Veuillez lire avec soin le mode d'emploi avant la mise en service

ITALIANO

Leggere attentamente le istruzioni per l'uso prima di mettere in funzione l'elettrodomestico.

NEDERLANDS

Graag instructies zorgvuldig doorlezen vóórdát u de machine in gebruik neemt.

CESKY

Před spuštěním stroje si pečlivě pročtěte návod k používání.

SLOVENSKY

Pred prvým použitím prístroja si pozorne prečítajte návod na obsluhu.

MAGYAR

Kérjük alaposan olvassa el a tájékoztatót mielőtt a gépet használja.

POLSKI

Przed przystąpieniem do uruchomienia prosimy o dokładne zapoznanie się z instrukcją obsługi.

ESPAÑOL

Por favor, lea detenidamente las instrucciones de uso antes de la puesta en marcha.

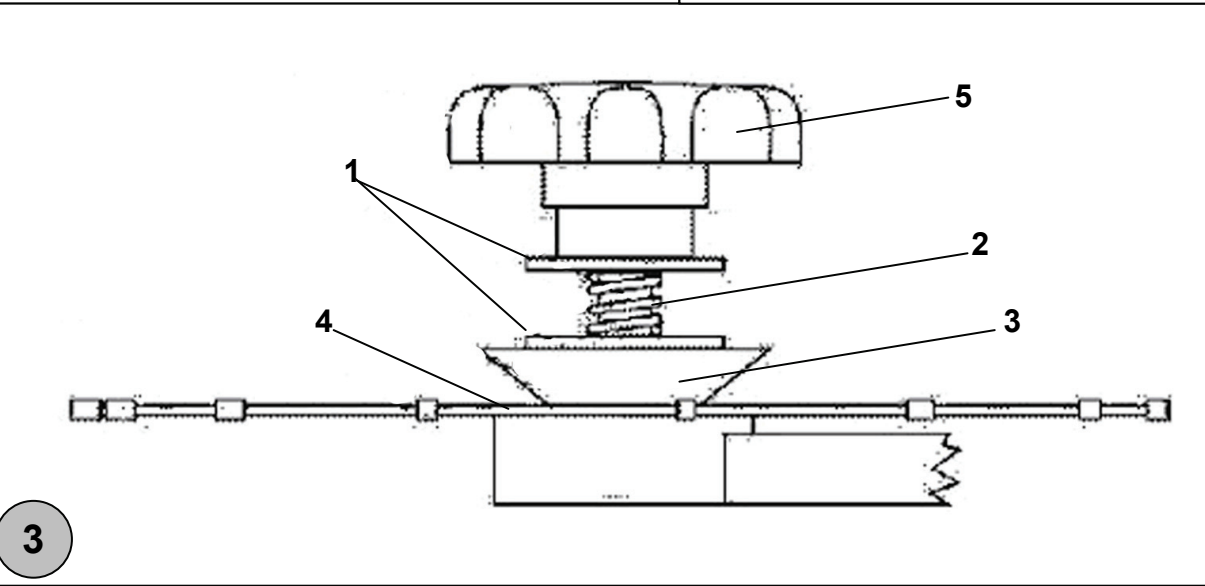
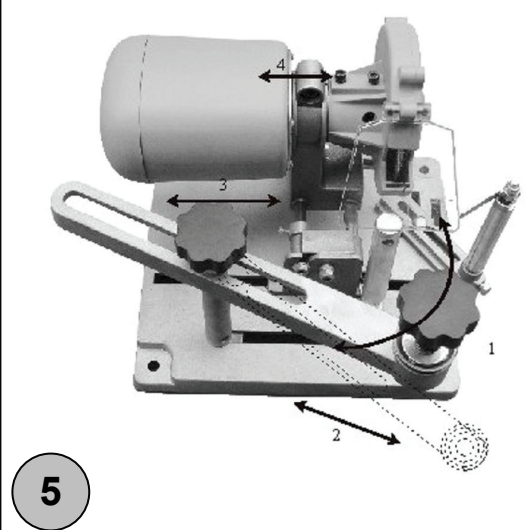
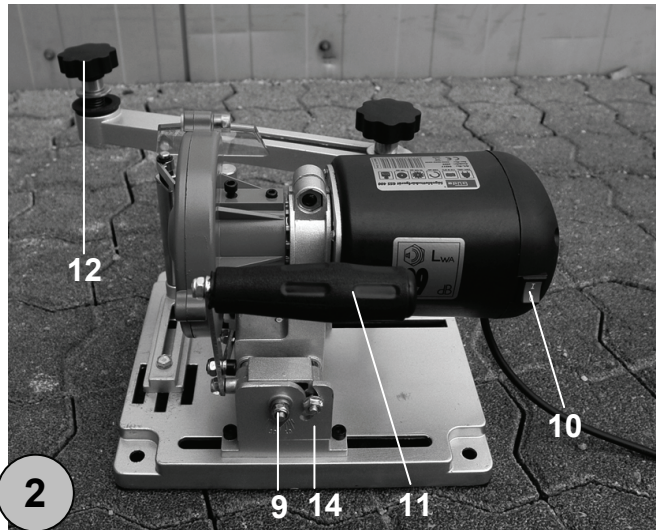
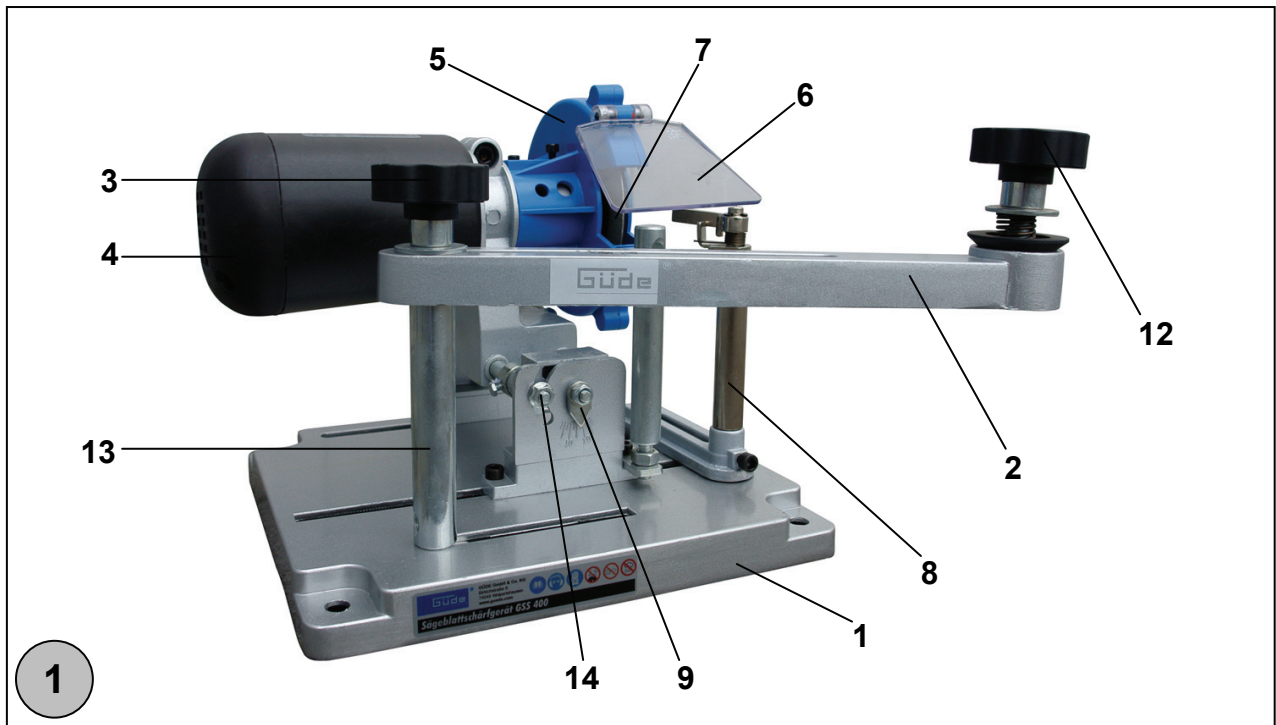

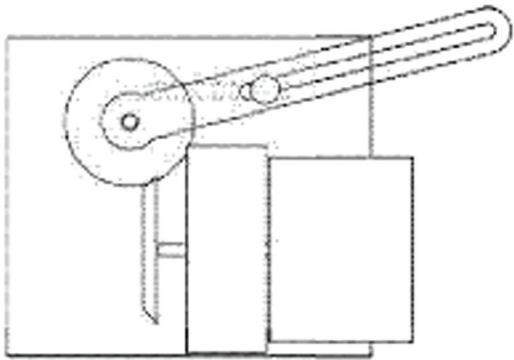

6

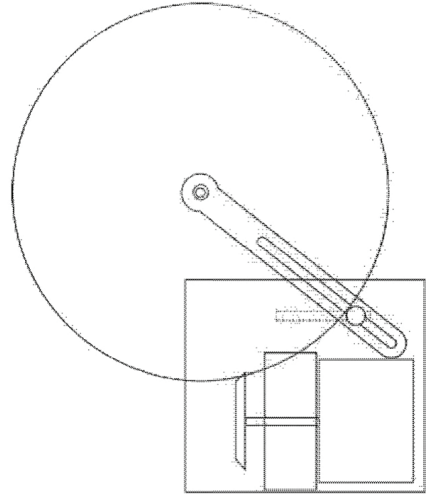

8

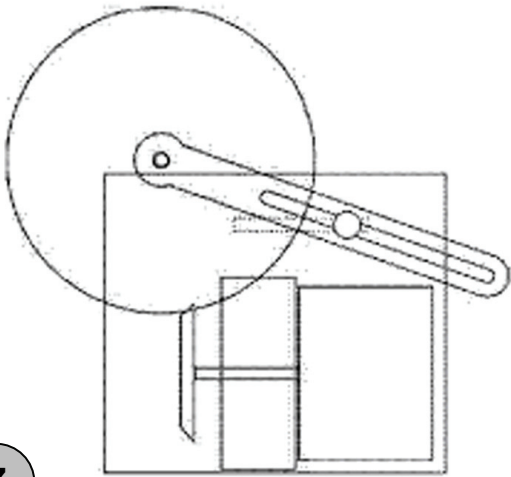

7

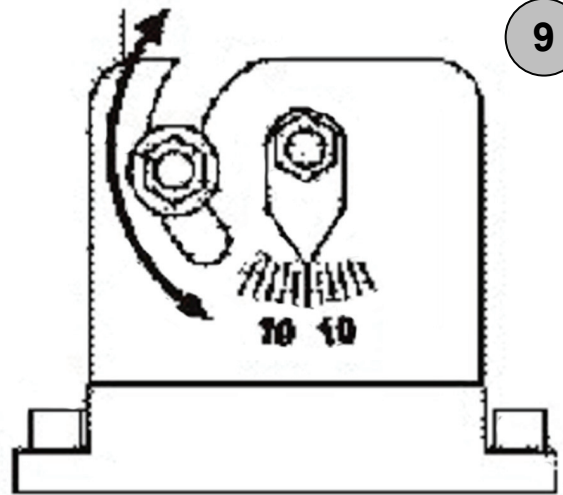

9

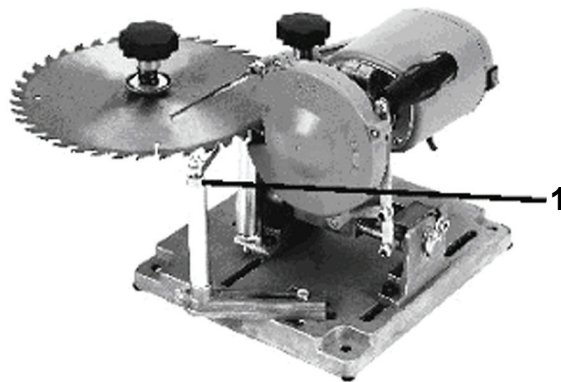

10

Einleitung

Damit Sie an Ihrem neuen Gerät möglichst lange Freude haben, bitten wir Sie, die Betriebsanweisung und die beiliegenden Sicherheitshinweise vor Inbetriebnahme sorgfältig durchzulesen. Ferner wird empfohlen, die Gebrauchsanweisung für den Fall aufzubewahren, dass Sie sich die Funktionen des Artikels später nochmals ins Gedächtnis rufen möchten.

Im Rahmen ständiger Produktweiterentwicklung behalten wir uns vor zur Verbesserung technische Änderungen umzusetzen.

Nachdrucke, auch auszugsweise, bedürfen der Genehmigung.

Bei diesem Dokument handelt es sich um die Originalbetriebsanweisung.

Gerätebeschreibung

Sägeblattschärfgerät zum Schärfen von hartmetallbestückten und CV-Sägeblättern von 90-400 mm Durchmesser.

Abb. 1 und 2:

1. Grundplatte
2. Schwenkarm
3. Flügelmutter
4. Motor
5. Schleifscheibenabdeckung
6. Schutzglas
7. Schleifscheibe
8. Sägeblattstütze
9. Winkelskala
10. Ein-/Ausschalter
11. Handgriff
12. Befestigungsregler
13. Dorn
14. Tiefenlehre

Technische Daten

Sägeblattschärfgerät	#94217
Anschluss:	230 V~50 Hz
Schutzart:	IP 20
Max. Leistung:	110 W (S3 50%)
Motordrehzahl:	5700 1/min
Schleifscheibe:	100 x 10 mm
Einstellwinkel Schleifscheibe:	2x15°
Einstellwinkel Auflagentisch:	variabel
Anschlusskabel:	1,5 m/H05 VV-F
Maße LxBxH:	290x280x235 mm
Gewicht:	5,4 kg

Bestimmungsgemäße Verwendung

Das Gerät darf ausschließlich zum Schleifen/Schärfen und Bearbeiten von Hartmetallbestückten Sägeblättern verwendet werden.

Es dürfen mit dieser Maschine keine anderen Arbeiten verrichtet werden, als die Arbeiten, für die die Maschine gebaut ist und die in der Bedienungsanleitung beschrieben werden.

Jeder darüber hinausgehende Gebrauch gilt als nicht bestimmungsgemäß. Für daraus resultierende Schäden oder Verletzungen haftet der Hersteller nicht. Bitte beachten Sie das dieses Gerät bestimmungsgemäß nicht für den gewerblichen Einsatz konstruiert sind.

Anforderungen an den Bediener

Der Bediener sollte vor Gebrauch des Gerätes aufmerksam die Bedienungsanleitung gelesen haben.

Qualifikation

Außer einer ausführlichen Einweisung durch eine sachkundige Person ist keine spezielle Qualifikation für den Gebrauch des Gerätes notwendig.

Schulung

Die Benutzung des Gerätes bedarf lediglich einer entsprechenden Unterweisung durch eine Sachkundige Person bzw. die Bedienungsanleitung. Eine spezielle Schulung ist nicht notwendig.

Wichtige Sicherheitshinweise

Bevor Sie mit dem Gerät arbeiten, lesen Sie die nachstehenden Sicherheitsvorschriften und die Bedienungsanleitung aufmerksam durch. Falls Sie das Gerät an andere Personen übergeben sollten, händigen Sie die Bedienungsanleitung bitte mit aus. Bewahren Sie die Bedienungsanleitung immer gut auf!

Verpackung: Ihr Gerät befindet sich zum Schutz vor Transportschäden in einer Verpackung. Verpackungen sind Rohstoffe und somit wieder verwendungsfähig oder können dem Rohstoffkreislauf zurückgeführt werden.

Bitte lesen Sie die Gebrauchsanweisung sorgfältig durch und beachten Sie deren Hinweise. Machen Sie sich anhand dieser Gebrauchsanweisung mit dem Gerät, dem richtigen Gebrauch sowie den Sicherheitshinweisen vertraut. Bitte bewahren Sie die Hinweise für späteren Gebrauch sicher auf.

- Führen Sie vor jeder Benutzung eine Sichtprüfung des Gerätes durch. Benutzen Sie das Gerät nicht, wenn Sicherheitsvorrichtungen beschädigt oder abgenutzt sind. Setzen Sie nie Sicherheitsvorrichtungen außer Kraft.
- Verwenden Sie das Gerät ausschließlich entsprechend dem in dieser Gebrauchsanweisung angegebenen Verwendungszweck.
- Sie sind für die Sicherheit im Arbeitsbereich verantwortlich.
- Arbeiten Sie nur bei ausreichenden Lichtverhältnissen.
- Lassen Sie das Gerät nie unbeaufsichtigt.
- Sollten Sie die Arbeit unterbrechen, lagern Sie bitte das Gerät an einem sicheren Ort.
- Schützen Sie Ihr Gerät vor Feuchtigkeit und Regen.
- Schalten Sie das Gerät nicht ein, wenn es umgedreht ist bzw. wenn es nicht in der Arbeitsstellung ist.
- Halten Sie das Gerät von anderen Personen, insbesondere Kindern und auch von Haustieren fern.
- Alle Teile am Gerät müssen regelmäßig auf Anzeichen einer Verletzung oder Alterung untersucht werden. Das Gerät darf nicht benutzt werden, falls der Zustand nicht einwandfrei ist.
- Für die Instandhaltung nur Original-Ersatzteile verwenden.
- Reparaturen dürfen nur von einem Elektrofachmann durchgeführt werden.
- Vor Inbetriebnahme der Maschine und nach irgendwelchem Aufprall, prüfen Sie sie auf Anzeichen von Verschleiß oder Beschädigung, und lassen Sie notwendige Reparaturen durchführen.
- **Gerät ist kein Kinderspielzeug!** Kinder können Gefahren, die von diesem Gerät ausgehen nicht einschätzen. Lassen Sie dieses Kinder keinesfalls benutzen.

- **Personen, die aufgrund ihrer physischen, sensorischen oder geistigen Fähigkeiten oder Ihrer Unerfahrenheit oder Unkenntnis nicht in der Lage sind, das Gerät zu bedienen, dürfen das Gerät nicht benutzen.**
- **Wenn das Gerät sichtbare Beschädigungen aufweist, darf das Gerät nicht in Betrieb genommen werden.**
- **Durch unsachgemäße Reparaturen können erhebliche Gefahren entstehen.**
- **Für die Zubehörteile gelten die selben Vorschriften.**

Güde GmbH & Co. KG übernimmt keine Haftung für Schäden aufgrund folgender Punkte:

- **Beschädigungen am Gerät durch mechanische Einflüsse und Überspannungen.**
- **Veränderungen am Gerät**
- **Verwendung für andere als die in der Anleitung beschriebenen Zwecke.**
- **Beachten Sie unbedingt sämtliche Sicherheitshinweise um Verletzungen und Schäden zu vermeiden.**

Wichtige gerätespezifischen Sicherheitshinweise

- Das Gerät muss sicher, waagrecht und fest auf einer Werkbank befestigt werden.
- Der Arbeitsplatz muss sauber und ausreichend beleuchtet sein (500 lux).
- Betreiben Sie das Gerät nie in der Nähe von leicht entflammaren Materialien, Gasen oder Flüssigkeiten.
- Tragen Sie eine Schutzbrille, Gehörschutz und geeignete Schutzkleidung. Falls notwendig zusätzlich Staubschutzmaske tragen.
- Tragen Sie immer geeignete Kleidung. Tragen Sie keine weite Kleidung oder Schmuck, sie könnten von rotierenden Teilen erfasst werden. Rutschfestes Schuhwerk wird empfohlen. Bei langen Haaren tragen Sie ein Haarnetz.
- Achten Sie bei der Arbeit mit dem Gerät immer auf einen festen Stand.
- Lassen Sie vorhandene Schutzvorrichtungen grundsätzlich an ihrem Platz und stellen Sie deren einwandfreie Funktion sicher. Der Betrieb ohne Schutzvorrichtung ist grundsätzlich untersagt.
- Überprüfen Sie regelmäßig, dass alle Verschraubungen fest montiert sind.
- Vergewissern Sie sich, dass sich das Netzkabel nicht in der Nähe von rotierenden Teilen befindet.
- Lassen Sie laufende Werkzeuge nicht unbeaufsichtigt. Wenn Sie sich von dem Gerät entfernen schalten Sie es grundsätzlich aus.
- Entfernen Sie immer den Netzstecker bei Nichtgebrauch, vor Wartung/Reinigung oder beim Werkzeugwechsel.
- Lassen Sie keine Werkzeugschlüssel stecken. Überprüfen Sie vor dem Einschalten, dass die Schlüssel und Einstellwerkzeuge entfernt sind.
- Bei längeren Werkstücken ist eine zusätzliche Auflagemöglichkeit zu schaffen.
- Halten Sie ihre Hände von den Schleifmitteln fern.
- **Achten Sie darauf, dass die Schleifscheibe nicht hart an das Sägeblatt schlägt! Für Beschädigungen an der Diamantscheibe kann keine Haftung übernommen werden.**

 **Gerät darf nur an einem Stromnetz mit RCD (Fehlerstromschutzschalter) betrieben werden.**

Restgefahren und Schutzmaßnahmen

1. Mechanische Restgefahren:

- **Erfassen, Aufwickeln:**
Weite Kleidung oder Schmuck kann von den beweglichen Teilen erfasst werden.
→ Tragen Sie stets eng anliegende Kleidung und keinen Schmuck der erfasst werden kann.
- **Reibung, Abrieb:**
Berühren der rotierenden Schleifmittel kann zu schweren Verletzungen führen.
→ Vermeiden Sie stets den Kontakt mit dem Schleifmittel. Tragen Sie Schutzhandschuhe.

2. Elektrische Restgefahren:

- **Direkter Elektrischer Kontakt:**
Ein defektes Kabel oder Stecker kann zum Stromschlag führen
→ Lassen Sie defekte Kabel oder Stecker immer vom Fachmann austauschen. Verwenden Sie das Gerät nur an einem Anschluss mit Fehlerstromschutzschalter (FI).
- **Indirekter elektrischer Kontakt:**
Verletzungen durch spannungsführende Teile bei geöffneten elektrischen oder defekten Bauteilen.
→ Immer bei Wartungsarbeiten den Netzstecker ziehen. Verwenden Sie das Gerät nur an einem Anschluss mit Fehlerstromschutzschalter (FI).

3. Gefährdungen durch Lärm:

- **Gehörschädigungen:**
Längeres Arbeiten mit dem Gerät kann zu Gehörschädigungen führen.
→ Gehörschutz verwenden.

4. Gefährdung durch Werkstoffe und andere Stoffe:

- **Kontakt, Einatmung:**
Bei großer Staubbildung kann dieser zu Schädigungen der Lunge führen.
→ Beim Arbeiten mit dem Gerät muss immer eine Staubschutzmaske getragen werden.

5. Vernachlässigung ergonomischer Grundsätze:

- **Nachlässiger Gebrauch persönlicher Schutzausrüstung:**
Bedienung des Gerätes ohne die entsprechende Schutzausrüstung kann zu schweren äußeren sowie inneren Verletzungen führen.
→ Tragen Sie stets die vorgeschriebene Schutzkleidung und arbeiten Sie bedacht.
- **Unangemessene örtliche Beleuchtung:**
Mangelhafte Beleuchtung stellt ein hohes Sicherheitsrisiko dar.
→ Sorgen Sie bei der Arbeit mit dem Gerät immer für ausreichende Beleuchtung.

6. Sonstige Gefährdungen:



- **Herausgeworfene Gegenstände oder Flüssigkeiten:**
Beim Schleifen können Schleifmittel- oder Mediumspartikel Ihre Augen verletzen.
→ Tragen Sie bei der Arbeit mit dem Gerät immer eine Schutzbrille.

Kennzeichnungen auf dem Gerät

Erklärung der Symbole

In dieser Anleitung und/oder auf dem Gerät werden folgende Symbole verwendet:



Produktsicherheit:

	
Produkt ist mit den einschlägigen Normen der Europäischen Gemeinschaft konform	Das Gerät ist schutzisoliert!



Verbote:

	
Verbot, allgemein (in Verbindung mit anderem Piktogramm)	Gerät nicht bei Nässe verwenden!
	
Am Kabel ziehen verboten!	Nicht in rotierende Teile fassen!



Warnung:

	
Warnung/Achtung	Warnung vor gefährlicher elektrischer Spannung
	
Sicherheitsabstand einhalten	

Gebote:

	
Vor Gebrauch Bedienungsanleitung lesen!	Gehör- und Augenschutz benutzen!
	
Schutzhandschuhe benutzen!	

Umweltschutz:

	
Abfall nicht in die Umwelt sondern fachgerecht entsorgen.	Verpackungs-material aus Pappe kann an den dafür vorgesehen Recycling-Stellen abgegeben werden.
	
Schadhafte und/oder zu entsorgende elektrische oder elektronische Geräte müssen an den dafür vorgesehen Recycling-Stellen abgegeben werden.	Recycling-System Interseroh mit Hersteller Nummer

Verpackung:

	
Vor Nässe schützen! Achtung zerbrechlich! Packungsorientierung Oben!	

Technische Daten:

	
Netzanschluss	Motorleistung
	
Umdrehungen in der Minute	Durchmesser Sägeblätter
	
Lärmwertangabe	Scheibendurchmesser
	
Gewicht	

Gewährleistung

Die Gewährleistung erstreckt sich ausschließlich auf Mängel, die auf Material- oder Herstellungsfehler zurückzuführen sind. Bei Geltendmachung eines Mangels im Sinne der Gewährleistung ist der original Kaufbeleg mit Verkaufsdatum beizufügen. Von der Gewährleistung ausgeschlossen sind unsachgemäße Anwendungen, wie z. B. Überlastung des Gerätes, Gewaltanwendung, Beschädigungen durch Fremdeinwirkung oder durch Fremdkörper. Nichtbeachtung der Gebrauchs- und Aufbauanleitung und normaler Verschleiß sind ebenfalls von der Gewährleistung ausgeschlossen.

Verhalten im Notfall

Leiten Sie die der Verletzung entsprechend notwendigen Erste Hilfe Maßnahmen ein und fordern Sie schnellst möglich qualifizierte ärztliche Hilfe an. Bewahren Sie den Verletzten vor weiteren Schädigungen und stellen Sie diesen ruhig. **Für einen eventuell eintretenden Unfall sollte immer ein Verbandskasten nach DIN 13164 am Arbeitsplatz griffbereit vorhanden sein. Dem Verbandskasten entnommenes Material ist sofort wieder aufzufüllen. Wenn Sie Hilfe anfordern, machen Sie folgende Angaben:**

1. Ort des Unfalls
2. Art des Unfalls
3. Zahl der Verletzten
4. Art der Verletzungen

Entsorgung

Die Entsorgungshinweise ergeben sich aus den Piktogrammen die auf dem Gerät bzw. der Verpackung aufgebracht sind. Eine Beschreibung der einzelnen Bedeutungen finden Sie im Kapitel „Kennzeichnung“.

Entsorgung der Transportverpackung

Die Verpackung schützt das Gerät vor Transportschäden. Die Verpackungsmaterialien sind in der Regel nach umweltverträglichen und entsorgungstechnischen Gesichtspunkten ausgewählt und deshalb recycelbar. Das Rückführen der Verpackung in den Materialkreislauf spart Rohstoffe und verringert das Abfallaufkommen. Verpackungsteile (z.B. Folien, Styropor®) können für Kinder gefährlich sein. **Es besteht Erstickengefahr!** Bewahren Sie Verpackungsteile außerhalb der Reichweite von Kindern auf und entsorgen Sie sie so schnell wie möglich.

Montage und Erstinbetriebnahme

Das Gerät wird fertig montiert geliefert, Sie müssen es lediglich der Verpackung entnehmen.

- Reiben Sie alle beweglichen Teile regelmäßig mit einem öligen Lappen ein.

Sicherheitshinweise für Erstinbetriebnahme

- Achten Sie auf eine sichere Befestigung des Gerätes auf einer geeigneten Oberfläche.
- Stellen Sie sicher, dass alle Verschraubungen fest sind.
- Stellen Sie sicher, dass alle Sicherheitseinrichtungen montiert sind.
- Prüfen Sie vor jeder Inbetriebnahme die Scheibe auf Risse und Beschädigungen.

Sicherheitshinweise für die Bedienung



Ziehen Sie vor allen Wartungs-/Einstell- und Reinigungsarbeiten den Netzstecker. Ebenfalls ist nach Arbeitsende der Netzstecker zu ziehen.

- Benutzen Sie das Gerät erst nachdem Sie die Bedienungsanleitung aufmerksam gelesen haben.
- Beachten Sie alle in der Anleitung aufgeführten Sicherheitshinweise.
- Verhalten Sie sich verantwortungsvoll gegenüber anderen Personen.

Bedienung (Abb. 1, 2, 3, 5, 9 und 10)

Sägeblatt montieren:

- Entfernen Sie Befestigungsregler (Abb. 3/5), die Beilagscheiben (Abb. 3/1), die Feder (Abb. 3/2) und den Spannflansch (Abb. 3/3).
- Setzen Sie das zu schärfende Sägeblatt auf den Schraubbolzen und bauen Sie die Teile in der Richtigen Reihenfolge wieder zusammen. Das Sägeblatt darf nicht zu fest sitzen, es muss noch gedreht werden können.

Justieren des Sägeblatts

- Das Sägeblatt muss justiert werden.
- Die Oberfläche, die geschärft werden soll, muss parallel zur Seite des Schleifsteins laufen.

Justieren des Schwenkarm Abb. 1 und 5

- Entsprechend der Größe des Sägeblatts müssen Sie den Schwenkarm (Abb. 1/2) des Schleifgeräts justieren.
- Nachdem die Flügelmutter (Abb. 1/3) gelockert worden ist, kann der Schwenkarm (Abb. 1/2) ausgezogen (Abb. 5/2) und gedreht (Abb. 5/1) werden.
- Der Dorn (Abb. 1/13) lässt sich auch auf der Grundplatte (Abb. 5/3) bewegen, ebenso der Bewegungsblock (Abb. 5/4), dadurch können Sägeblätter mit dem Durchmesser von 90 - 400 mm geschliffen werden.

Beispiele:

Bild 6: Bei einem 90 mm Sägeblatt, muss der Motor (Abb. 1/4) nach hinten verschoben werden.

Bild 7: Bei einem 230 mm Sägeblatt muss der Motor (Abb. 1/4) nach vorne verschoben werden.

Bild 8: Bei einem 400 mm Sägeblatt muss der Motor (Abb. 1/4) nach vorne verschoben werden und der Arm so eingestellt werden, dass die Flügelmutter (Abb. 1/3) nicht mit dem Sägeblatt zusammen stößt.

Justieren der Tiefenlehre (Abb. 1 und 9)

- Bei geschränkten Sägeblättern muss zusätzlich der Neigungswinkel des Motors (Abb. 1/4) der Sägeblattschränkung entsprechend eingestellt werden (Abb. 9).
- Hierzu werden die zwei Muttern (Abb. 1/14) gelöst und der Motor (Abb. 1/4) geneigt, bis der gewünscht Winkel an der Skala (Abb. 1/9) angezeigt wird.
- Danach die beiden Muttern (Abb. 1/14) wieder fixieren.

Sägeblatt schärfen (Abb. 2 und 10)

- Wenn alle Einstellungen abgeschlossen worden sind, stellen Sie den Sicherungsstift (Abb. 10) so ein, dass er leichten Druck auf das Sägeblatt ausübt.
- Schalten Sie die Maschine an (Abb. 2/10) um mit dem Schärfen des Sägeblatts anzufangen.
- Betätigen Sie den Handgriff (Abb. 2/14) damit sich der Schleifstein Richtung Sägeblatt bewegt, bis die Tiefenlehre erreicht ist.
- Ziehen Sie den Schleifstein zurück und drehen Sie das Sägeblatt, bis der Nächste Zahn geschärft werden kann.
- Wiederholen Sie diese Schritte, bis alle Zähne geschärft wurden.
- Im Fall von Satzszähnen, schärfen Sie nur jeden zweiten Zahn, stellen dann den Winkel um und schärfen dann die restlichen Zähne.

Wartung



Ziehen Sie vor allen Wartungs-/Einstell- und Reinigungsarbeiten den Netzstecker. Ebenfalls ist nach Arbeitsende der Netzstecker zu ziehen.

Halten Sie das Gerät stets sauber und staubfrei. Ölen Sie den Schiebeschlitzen gut ein um ruckartige Bewegungen zu vermeiden.

Sicherheitshinweise für die Inspektion und Wartung

Nur ein regelmäßig gewartetes und gut gepflegtes Gerät kann ein zufrieden stellendes Hilfsmittel sein. Wartungs- und Pflegemängel können zu unvorhersehbaren Unfällen und Verletzungen führen.

Inspektions- und Wartungsplan

Zeitintervall	Beschreibung	Evtl. weitere Details
Nach jeder Benutzung	Reiben Sie das Gerät mit einem sauberen, trockenen Tuch ab oder blasen Sie es mit Druckluft bei niedrigem Druck ab.	

Transport und Lagerung



Das Gerät ist nur für den stationären Einsatz konzipiert.

Unbenutzte Werkzeuge sollten in einem trockenen, verschlossenen Raum aufbewahrt werden.

Störungen - Ursachen - Behebung

Störung	Ursache	Behebung
Scheibe brennt (stumpf)	1. Schärffläche zugeschmiert. 2. Diamantbeschichtung verschlissen.	1. Mit Schärfstick reinigen. 2. Blatt wechseln.

Service

Sie haben **technische Fragen? Eine Reklamation?**
Benötigen Ersatzteile oder eine Bedienungsanleitung?
Auf unserer Homepage www.guede.com im Bereich **Service** helfen wir Ihnen schnell und unbürokratisch weiter. Bitte helfen Sie uns Ihnen zu helfen. Um Ihr Gerät im Reklamationsfall identifizieren zu können benötigen wir die Seriennummer sowie Artikelnummer und Baujahr. Alle diese Daten finden Sie auf dem Typenschild. Um diese Daten stets zur Hand zu haben, tragen Sie diese bitte unten ein.

Seriennummer:
Artikelnummer:
Baujahr:

Tel.: +49 (0) 79 04 / 700-360
Fax: +49 (0) 79 04 / 700-51999
E-Mail: support@ts.guede.com

Introduction

To enjoy your new machine as long as possible, please read carefully the Operating Instructions and the attached safety instructions before using it. Further, we recommend keeping the Operating Instructions to recall the product features in the future.

Within the continuous product development, we reserve the right to make technical changes to improve it.

Any reprints, even partial, are subject to approval.

This document represents translation of the original Operating Instructions.

Appliance description

Circular saw blade sharpener To sharpen saw discs of hard metal of diameter 90 - 400 mm.

Fig. 1 and 2:

1. Base board
2. Adjustable arm
3. Wing nut
4. Motor
5. Grinding wheel guard
6. Safety glass
7. Grinding diisc
8. Blade support
9. Angular scale
10. Switch ON/OFF
11. Handle
12. Blade receiver regulator
13. Pin
14. Depth gauge

Technical Data

Circular saw blade sharpener	#94217
Connection:	230 V~50 Hz
Protection type:	IP 20
Max. output:	110 W (S3 50%)
Motor speed:	5700 min ⁻¹
Grinding wheel:	100 x 10 mm
Grinding wheel setting angel:	2x15°
Angular adjustment of support table:	variabel
Connection cable:	1,5 m/H05 VV-F
Dimension LxWxH:	290x280x235 mm
Weight:	5,4 kg

Use as designated

This product may only be used for grinding/sharpening and processing carbide tipped saw blades.

The machine cannot be used for works other than for which the machine has been designed and that are specified in the Operating Instructions. Any other use is a use in conflict with the designation. The manufacturer will not be liable for any consequential damage and injuries. Please be sure to know that the machine has not been designed for industrial purposes.

Operator requirements

The operator must carefully read the Operating Instructions before using the machine.

Qualification

No special qualification is necessary for using the machine apart from detailed instruction by an expert.

Training

Using the machine only requires appropriate instructions by a professional or reading the Operating Instructions. No special training necessary.

Important basic safety instructions

Before you start working with the appliance please read carefully the following safety regulations and Operating Instructions. If any other person is to handle the appliance provide him/her with the Operating Instructions. Keep the Operating Instructions for future reference!

Package: The appliance has been put in a package to prevent any damage during transport. Packages are raw materials so they can be reused or recycled.

Please read carefully the Operating Instructions and follow them. Use these Operating Instructions to get acquainted with the appliance, its corresponding use and safety instructions. Keep the Instructions for future reference.

- Inspect the appliance visually before each use. Do not use the appliance if any safety device is damaged or worn out. Never remove any safety device.
- Use the appliance only for the purpose specified in these Operating Instructions.
- Safety in the workplace is your responsibility.
- Work only with sufficient lighting conditions.
- Never leave the appliance unattended.
- Put the appliance to a safe place if you need to interrupt your work.
- Protect against humidity and rain.
- Do not switch the appliance on if turned over or not in the operating position.
- Keep the appliance out of reach of other persons, especially children and pets.
- All parts on the product must be checked regularly for sign of a damage or aging. The product may not be used, if its condition is not intact.
- Use only original spare parts for the maintenance.
- Any repairs can only be executed by an electrician.
- Before putting the appliance into operation and after any impact check it for any wear-out or damage and have necessary repairs executed.
- This product is not a toy for children! Children can not estimate risks caused by this product. Never let children use this product.
- **Persons unable to operate the appliance due to their physical, sensory or mental abilities or their inexperience or lack of knowledge must not operate it.**
- **If the appliance show any sign of visible damage the appliance must not be put into operation.**
- **Repairs of the appliance can only be executed by an electrician. There might be significant risks as a result of unauthorised repairs.**
- **The same regulations apply for accessories.**

Güde GmbH & Co. KG does not answer for damages caused by:

- **Appliance damage by mechanical influences and overloading.**
- **Any changes to the appliance.**
- **Use for any other purpose than that described in the Operating Instructions.**
- **Unconditionally follow all safety instructions to prevent accidents and damage.**

Important product-specific safety instructions

- The unit should be safely attached to the bench horizontally.
- Your work place should be kept clean and sufficiently lit (500 lux).
- Never use the unit close to flammable materials, gases and liquids.
- Wear protection goggles, ear protectors and suitable protection clothing. Use a respirator if necessary.
- Wear clothes fitted to the occasion. Do not wear loose clothing or jewels that could be caught by rotating parts.

Non-skid shoes are recommended. If your hair is long, wear a hairnet.

- Mind a stable poise and good footing when working with the unit.
- Always leave the existing protection equipment in place and make sure that they work perfectly. The operation without the protection equipment is not allowed.
- Make regular checks to see that all the screwed joint are fitted firmly.
- Make sure that the power supply cable is not taken within the reach of rotating parts.
- Do not leave the unit unattended if it is running. Any time you leave the unit, switch it off. Do not leave any adjustment wrenches stuck in the unit.
- Before switching on, make sure that all the wrenches and adjusting tools are removed.
- Any longer products should be supported.
- Avoid any contact with grinding aids and materials.
- **Be careful to avoid any hit on the saw disc. No warranty may be granted against the diamond disc damage.**

 **The unit is allowed for use in RCD mains (stray current protection).**

Residual Hazards and Protective Action

1. Mechanical Residual Hazards:

- **Catching, winding:**
Loose-fitting clothes, jewels or long hair may be caught by moving parts.
→ Wear tight-fitting garments and no jewels. Protect your hair with a hairnet.
- **Friction, abrasion:**
A contact with the rotating grinding wheel may result in serious injuries.
→ Always prevent any contact of your hands with the wheel. Wear protective gloves.

2. Electrical Residual Hazards:

- **Direct electrical contact:**
Defective cable or plug may cause an electrical shock
→ Have the defective cable/plug exchanged by a professional. Use the unit only if connected via a faulty current switch (RCD).
- **Indirect electrical contact**
Wounds caused by conductive parts on open electrical or defective structural parts
→ Always unplug before any maintenance. Operate only with RCD switch installed.

3. Noise Hazards:

- **Impaired Hearing**
Prolonged work with the saw may result in hearing impairment
→ Always wear ear protectors

4. Materials and Other Substances Hazards:

- **Contact, aspiration:**
Lungs may be affected by great amount of dust being formed
→ Always wear breathing mask when working with the unit.

5. Human Factors Neglect:

- **Negligent use of personal protection equipment:**
Operating the unit without adequate PPE may cause severe external/internal injuries
→ Always wear prescribed protective clothing and work considerably.
- **Inadequate local lighting:**
Insufficient light is a heavy safety risk.
→ Provide for sufficient lighting

6. Other Hazards:



- Thrown away articles and splashes
The band or mechanical particles may wound your eyes in the course of grinding job.
→ Always wear protection goggles.

Marking





Meaning of Symbols

Symbols shown below are used throughout this manual and/or on the unit:



Product Safety:

	
Product corresponds to applicable EU standards	This product has protective insulation.



Bans:

	
General ban In combination with another pictogram)	Do not use the unit in rain!
	
No pulling the cable!	Do not touch rotating parts!





Warning:

	
Warning/Caution	Warning against dangerous voltage
	
Keep safe distance!	

Commands:

	
Please read carefully the Operating Instructions.	Wear ear protectors and protective glasses!
	
Wear protective gloves!	







Environment protection:

	
Dispose waste professionally so as not harm the environment.	Packing cardboard material may be delivered to collecting centres for recycling.
	
Any defective and/or disposed electric or electronic devices must be delivered to respective collection centres.	Interseroh-Recycling system with serial number

Package:

	
Protect against moisture! Caution – Fragile! This side up!	

Technical specifications:

	
Voltage ~ frequency	Engine output
	
Speed	Circular saw blade diameter
	
Noise value indication	Blade diameter
	
Weight	

Warranty

The warranty exclusively applies to material or manufacturing defects. The original proof of purchase including the date of purchase must be submitted when applying a claim in the warranty period. The warranty does not cover any unauthorised use such as machine overload, violent use, damage by a foreign person or an undesirable item. The failure to follow the Operating Instructions and assembly instructions and common wear and tear are also excluded from the warranty.

Behaviour in case of emergency

Provide necessary first aid treatment corresponding to the injury nature and seek qualified medical help as soon as possible. Protect the injured person from other injuries and calm him/her down.

In case of accident, first aid kit must always be available in the place of your work in accordance with DIN 13164. Material taken out of the first aid kit needs to be supplemented right away.

Please provide the following details if help is needed:

1. **Place of accident**
2. **Accident nature**
3. **Number of injured persons**
4. **Injury type**

Disposal

The disposal instructions are based on icons placed on the machine or its package. The description of the meanings can be found in the "Marking" section.

Transport package disposal

The package protects the machine against damage during transport. Packing materials are usually chosen depending on their environmental friendliness and disposal method and can therefore be recycled. Returning the package to material circulation saves raw materials and reduces waste disposal costs. Parts of packages (e.g. foils, styropor®) can be dangerous to children. **Risk of suffocation!** Keep parts of the package away from children and dispose them as soon as possible.

Assembly and Initial Operation

The unit is delivered assembled. It only needs to unpack.

- Wipe metal parts of the slide regularly with an oil-soaked cloth and lubricate the spindle before every use.

Initial Operation Safety Instructions

- Mind safe attachment of the unit to suitable surface.
- Make sure that all the screws are tight.
- Make sure all safety devices are mounted
- Check before each start-up disc for cracks and damage

Operator Safety Instructions

 Unplug the unit before any maintenance/adjustment and repair. Unplug after finishing the work as well.

- Do not use the unit before you have read the operating manual carefully.
- Observe all the safety instructions indicated in the manual.
- Be responsible to the others.

Operation (Pic. 1, 2, 3, 5, 9 and 10)

Circular saw blade assembly

- Remove the blade receiver regulator (**pict. 3/5**), fishplates (**pict. 3/1**), spring (**pict. 3/2**) and clamping flange (**pict. 3/3**).
- Place the circular saw blade on the pivot bolt and assemble all parts in right order together. The circular saw blade cannot be tightened completely, it must rotate freely.

Circular saw blade configuration

- Circular saw blade shall be calibrated.
- Grinding wheel must run parallel to the plane of the saw blade.

Adjustable arm configuration – (pict. 1 and 5)

- You must calibrate the adjustable arm of the blade sharpener according to saw blade size (**pict. 1/2**).
- After you loose the wing nut (**pict. 1/3**), you are able to pull out the adjustable arm (**pict. 1/2**), (see **pict. 5/2**) and turn it around (see **pict. 5/1**).
- You can sharpen saw blade from 90 to 400 mm diameter by moving the pin (**pict. 1/13**) on the base board (**pict. 5/3**) and also by movable block (**pict. 5/4**).

Examples:

Picture 6: Circular saw blade of 90 mm diameter- motor (**pict. 1/4**) must be shifted to the back.

Picture 7: Circular saw blade of 230 mm diameter- motor (**pict. 1/4**) must be shifted to the front.

Picture 8: Circular saw blade of 400 mm diameter- motor (**pict. 1/4**) must be shifted to the front and the arm shall be positioned so the wing nut (**pict. 1/13**) will not intersect with saw blade.

Depth gauge (pict. 1 a 9)

- Bended saw blade - motor (**pict. 1/4**) bevel angle must be set to correspond with saw blade bending (**pict. 9**).
- Loose the two nuts (**pict. 1/14**) and tilt the motor (**pict. 1/4**) until you see the required angle on the angular scale (**1/9**).
- Then tighten the nuts (**pict. 1/14**) back again.

Circular saw blade sharpening (pict. 2 a 10)

- After you adjust everything, set the safety pin (pict. 10) so it will press a little against the saw blade.
- Turn the machine on and start sharpening the saw blade (pict. 2/10).
- Press the handle (pict. 2/14) down so the rotation of the grinding wheel corresponds with saw blade rotation and the depth gauge is reached.
- Pull the grinding wheel back and turn the saw blade so another tooth can be sharpened.
- Repeat these steps until all teeth are sharpened.
- In case of double teeth disc, sharpen every second tooth, then change the angle and sharpen the rest of teeth.

Inspections and Maintenance



Unplug the unit before any maintenance/adjustment and cleaning. Unplug upon finishing the work as well

Unplug the unit before any maintenance/adjustment and cleaning. Unplug upon finishing the work as well. Keep the machine clean and free of any dust. Oil the slide well to prevent jerking.

Safety instructions for the inspection and maintenance:

Only a regularly maintained and well serviced product can be a satisfactory tool. Lack of maintenance and care can lead to unexpected accidents and injuries.

Inspections and Maintenance Schedule:

Time Interval	Description	Other Details if Required
After every use	Wipe the unit with clean dry cloth or blow off with low-pressure air.	

Transportation and Storage



The unit has been designed for stationary use only.

Any tools that are not routinely used should be stored in a dry locked room.

Troubles-Causes- Troubleshooting

Trouble	Cause	Troubleshooting
Burning disc (blunt)	1. The sharpening surface excessively lubricated. 2. Worn diamond layer.	1. Clean the unit with the sharpening tool. 2. Replace the disc

Maintenance

Do you have any **technical questions? A claim? Do you need spare parts or the Operating Instructions?**

You will be helped quickly and without needless bureaucracy at our webpage www.guede.com in the **Services** section. Please help us be able to assist you. To identify your machine when claimed, we need to know its serial No., order No, and year of production. All these details can be found on the type label. Enter the details below for future reference.

Serial No.:

Order No.:

Year of production:

Tel.: +49 (0) 79 04 / 700-360
Fax: +49 (0) 79 04 / 700-51999
Email: support@ts.guede.com

Introduction

Afin de pouvoir profiter le plus longtemps possible de votre nouvel outil, veuillez lire attentivement le mode d'emploi et les consignes de sécurité jointes. Nous vous recommandons également de conserver le mode d'emploi pour une consultation ultérieure éventuelle.

Dans le cadre du développement continu de nos produits, nous nous réservons le droit aux modifications techniques dans le but d'amélioration.

Toute réimpression, même partielle, nécessite une approbation.

Ce document est un mode d'emploi original.

Description de l'appareil

Affûteuse de lames de scie pour affûtage des lames de scie en métal dur de diamètre de 90 - 400 mm.

Fig. 1+2:

1. Plaque de base
2. Bras rotatif
3. Écrou ailé
4. Moteur
5. Capot du disque abrasif
6. Écran de protection
7. Disque abrasif
8. Support de lame de scie
9. Échelle angulaire
10. Interrupteur de mise en marche/arrêt
11. Poignée
12. Régulateur de fixation
13. Broche
14. Indicateur de profondeur

Caractéristiques techniques

Affûteuse de lames de scie	#94217
Tension:	230 V~50 Hz
Type de protection:	IP 20
Puissance maximale:	110 W (S3 50%)
Tours moteur:	5700 min ⁻¹
Disque abrasif:	100 x 10 mm
Angle de réglage du disque abrasif:	2x15°
Angle de réglage de la table d'appui:	variable
Câble d'alimentation:	1,5 m/H05 VV-F
Dimensions LxLxH:	290x280x235 mm
Poids:	5,4 kg

Utilisation en conformité avec la destination

Le dispositif ne peut être utilisé pour le broyage / affûtage et l'édition à pointe au carbure lames de scie. Il est interdit d'utiliser cet appareil pour d'autres travaux que ceux pour lesquels l'appareil a été conçu et qui sont décrits dans le mode d'emploi. Toute autre utilisation est considérée comme contraire à la destination. Le fabricant décline toute responsabilité pour des dommages consécutifs à une telle utilisation. Notez que nos appareils ne sont pas conçus pour l'utilisation industrielle.

Exigences à l'égard de l'opérateur

L'opérateur doit lire attentivement la notice avant d'utiliser l'appareil.

Qualification

Mis à part l'instruction détaillée par un spécialiste, aucune autre qualification spécifique n'est requise.

Formation

L'utilisation de l'appareil nécessite uniquement l'instruction par un spécialiste, éventuellement par la notice. Une formation spéciale n'est pas nécessaire.

Consignes générales de sécurité

Avant de commencer à travailler avec l'appareil, lisez attentivement les consignes de sécurité indiquées ci-dessous et le mode d'emploi. Si vous passez l'appareil à d'autres personnes, veuillez lui transmettre également le mode d'emploi. Conservez bien le mode d'emploi !

Emballage: L'appareil est emballé pour le protéger des dommages lors du transport. Les emballages sont des matières premières pouvant être recyclées, vous pouvez donc les déposer dans un centre de ramassage.

Veuillez lire attentivement ce mode d'emploi et respectez toutes les consignes y indiquées. Utilisez le mode d'emploi pour vous familiariser avec son utilisation correcte et les consignes de sécurité. Conservez le mode d'emploi pour une utilisation ultérieure.

- Contrôlez visuellement l'appareil avant chaque utilisation. N'utilisez pas l'appareil si les dispositifs de sécurité sont usés ou endommagés. Ne mettez jamais les dispositifs de sécurité hors service.
 - Utilisez l'appareil uniquement à des fins indiquées dans le mode d'emploi.
 - Vous êtes responsables de la sécurité sur votre lieu de travail.
 - Travailler uniquement sous éclairages suffisants.
 - Ne laissez jamais l'appareil sans surveillance.
 - Conserver l'appareil à un endroit sûr en cas d'interruption de l'opération.
 - Protéger l'appareil de l'humidité et la pluie.
 - Maintenez le dispositif à une distance de sécurité d'autres personnes, en particulier des enfants et également des animaux domestiques.
 - Interdisez aux autres personnes de toucher l'appareil ou le câble.
 - Contrôler régulièrement les signes d'endommagement et d'usure sur toutes les pièces de l'appareil qui ne doit pas être utilisé s'il n'est pas en bon état.
 - Utiliser uniquement les pièces de rechange originales pour la maintenance.
 - Les réparations doivent être confiées à un électricien.
 - Avant la mise en marche et après tout choc, contrôlez si l'appareil n'est pas usé ou endommagé et faites le réparer.
 - Cet appareil n'est pas un jouet pour les enfants qui ne peuvent pas être conscients des dangers de cet appareil. Ne jamais laisse un enfant utiliser cet appareil.
 - **Il est interdit à toute personne incapable d'utiliser cet appareil à cause de leur inaptitude physique, sensitive ou mentale ou inexpérience ou manque de connaissance d'utiliser cet appareil.**
 - **Un appareil visiblement endommagé ne doit pas être mis en marche.**
 - **Les réparations de cet appareil doivent être confiées uniquement à un électricien qualifié. Une réparation non compétente peut engendrer des dommages consécutifs.**
 - **Ces consignes sont valables également pour les accessoires.**
- Güde GmbH & Co. KG décline toute responsabilité en cas de dommages provoqués par:**
- **Endommagement de l'appareil suite aux influences mécaniques et surcharge.**
 - **Modifications de l'appareil**
 - **Utilisation dans un autre but que celui décrit dans le mode d'emploi.**
 - **Pour éviter les blessures et dommages, respectez toutes les consignes de sécurité.**

Consignes de sécurité importantes

- L'appareil doit être fixé à l'établi de façon sûre, horizontale et solide.
- Le lieu de travail doit être propre et suffisamment éclairé (500 lux).
- N'utilisez pas l'appareil à proximité des matières, gaz et liquides inflammables.
- Portez des lunettes de protection, un casque et une tenue de protection adéquate. Si nécessaire, portez également un masque.
- Portez toujours une tenue adéquate. Ne portez pas de vêtements larges ou bijoux pouvant s'accrocher aux pièces en rotation. Il est également recommandé de porter des chaussures antidérapantes. Si vous avez des cheveux longs, portez un filet.
- Veillez à maintenir une posture stable lors du travail.
- Laissez les dispositifs de protection existants à leur place et assurez leur parfait fonctionnement. Il est strictement interdit de faire fonctionner l'appareil sans les dispositifs de protection.
- Contrôlez régulièrement le serrage correct de tous les boulonnages.
- Veillez à ce que le câble d'alimentation ne se trouve pas à proximité des pièces en rotation.
- Ne laissez pas l'appareil en marche sans surveillance. Si vous devez vous éloigner de l'appareil, arrêtez-le.
- Si vous n'utilisez pas l'appareil, avant l'entretien/le nettoyage ou lors du remplacement d'un outil, retirez toujours la fiche de la prise.
- Ne laissez aucun outil de réglage dans l'appareil. Avant de le mettre en marche, vérifiez si vous avez retiré toutes les clés et outils de réglage.
- En cas de pièces travaillées plus longues, utilisez un support.
- Évitez le contact des mains avec l'abrasif.
- **Veillez à ce que le disque abrasif ne cogne pas violemment la lame de scie ! Aucune garantie ne sera allouée en cas d'endommagement du disque abrasif.**

 L'appareil doit être utilisé uniquement sur un réseau électrique équipé de RCD (interrupteur de protection contre le courant de défaut).

Dangers résiduels et mesures de protection

1. Dangers résiduels mécaniques:

- **Accrochage, enroulement:**
Des vêtements larges et bijoux peuvent s'accrocher aux parties en rotation.
→ Portez toujours une tenue adhérente et ne portez pas de bijoux pouvant s'accrocher.
- **Frottement, écorchures:**
Le contact avec l'abrasif en rotation peut provoquer des blessures graves.
→ Évitez le contact avec l'abrasif. Portez des gants de protection.

2. Dangers résiduels électriques:

- **Contact électrique direct:**
Câble ou fiche défectueux peut provoquer une électrocution.
→ Faites remplacer un câble ou une fiche endommagé par un spécialiste. Utilisez l'appareil uniquement avec un interrupteur contre le courant de défaut (FI).
- **Contact électrique indirect:**
Blessures provoquées par des pièces conductrices des pièces de construction ouvertes ou défectueuses.
→ Avant tout entretien, retirez la fiche de la prise. Utilisez l'appareil uniquement avec un interrupteur contre le courant de défaut (FI).

3. Dangers du bruit:

- **Lésions de l'ouïe:**
Un travail prolongé avec l'appareil peut endommager l'ouïe.
→ Portez toujours un casque de protection

4. Danger relatif aux matériaux et autres matières:

- **Contact, aspiration:**
Une formation de poussières trop importante peut endommager les poumons.
→ Portez toujours un masque lors du travail avec l'appareil.

5. Manquement aux principes ergonomiques:

- **Utilisation négligée des accessoires personnels de protection:**
Manipulation de l'appareil sans accessoires de protection adéquats peut conduire aux blessures externes ou internes graves.
→ Portez toujours une tenue de protection adéquate, soyez prudents.
- **Éclairage local insuffisant:**
Un éclairage insuffisant représente un grand risque.
→ Assurez toujours un éclairage suffisant lors de la manipulation de l'appareil.

6. Autres dangers:



- **Objets ou liquides éjectés:**
Lors de l'affûtage, de petites particules d'abrasif peuvent blesser vos yeux.
→ Portez toujours des lunettes de protection.

Indications figurant sur l'appareil

Explication des symboles

Dans la notice et/ou sur l'appareil figurent les symboles suivants:



Sécurité du produit:

	
Produit répond aux normes correspondantes de la CE	L'appareil est équipé d'une isolation de protection.



Interdictions:

	
Interdiction générale (en combinaison avec un autre pictogramme)	N'utilisez pas l'appareil sous la pluie
	
Défense de tirer/transporter par le câble!	Défense de toucher les pièces en rotation





Avertissement:

	
Avertissement/attention	Avertissement: tension électrique dangereuse
	
Respectez la distance de sécurité	

Consignes:

	
Lisez le mode d'emploi avant l'utilisation.	Portez des lunettes de protection et un casque antibruit!
	
Portez des gants de protection!	







Protection de l'environnement:

	
Liquidez les déchets de manière à ne pas nuire à l'environnement.	Déposez l'emballage en carton au dépôt pour recyclage.
	
Déposez les appareils électriques ou électroniques défectueux et/ou destinés à liquidation au centre de ramassage correspondant.	Système Interseroh-Recycling avec numéro de fabrication

Emballage:

	
Protégez de l'humidité Attention - fragile Sens de pose	

Caractéristiques techniques:

	
Fiche	Puissance moteur
	
Tours/min	Diamètre des lames de scie
	
Valeur du bruit	Diamètre du disque
	
Poids	

Garantie

Par un défaut de matériel ou un défaut de fabrication. Lors de la réclamation pendant la durée de la garantie, il est nécessaire de joindre de certificat d'achat comportant la date d'achat.

La garantie n'inclut pas une utilisation incompétente telle que – surcharge de la machine, utilisation de la force, endommagement par une tierce personne ou un objet étranger. Le non respect du mode d'emploi et du mode de montage ainsi que l'usure normale de la machine ne sont pas non plus inclus dans la garantie.

Conduite en cas d'urgence

Effectuez les premiers gestes de secours et appelez rapidement les premiers secours. Protégez le blessé d'autres blessures et calmez-le.

Pour des raisons de risque d'accident, le lieu de travail doit être équipé d'une armoire à pharmacie selon DIN 13164. Il est nécessaire de compléter immédiatement le matériel pris dans l'armoire à pharmacie. Si vous appelez les secours, fournissez les renseignements suivants:

1. Lieu d'accident
2. Type d'accident
3. Nombre de blessés
4. Type de blessure

Liquidation

Les consignes de liquidation résultent des pictogrammes indiqués sur l'appareil ou sur l'emballage. La description des significations individuelles se trouve dans le chapitre « Indications sur l'appareil ».

Liquidation de l'emballage de transport

L'emballage protège l'appareil de l'endommagement lors du transport. En général, le matériel d'emballage est choisi de façon à ce qu'il réponde aux règles de protection de l'environnement et de liquidation des déchets, par conséquent, il peut être recyclé. La remise de l'emballage dans le circuit de matières permet d'économiser des matières premières et de réduire les déchets. Des parties de l'emballage (telles que films, styropore) peuvent être dangereux pour les enfants. **Danger d'étouffement!** Rangez les parties de l'emballage hors de portée des enfants et liquidez-les le plus rapidement possible.

Montage et première mise en service

L'appareil est livré monté, vous n'avez qu'à le sortir de l'emballage.

- Essayez régulièrement les parties métalliques du chariot coulissant avec un chiffon imbibé d'huile et graissez l'axe avant chaque utilisation.

Consignes de sécurité relatives à la première mise en marche

- Veillez à ce que l'appareil soit correctement fixé à une surface adéquate.
- Veillez à ce que tous les boulonnages soient correctement serrés.
- Assurez-vous que tous les dispositifs de sécurité sont montés
- Vérifier avant chaque mise en service de la tranche sur les fissures et les dommages

Consignes de sécurité relatives à la manipulation

-  Avant tout entretien/réglage et réparation, retirez la fiche de la prise. Retirez-la également à la fin de l'intervention.
- Avant d'utiliser l'appareil, lisez attentivement la notice.
- Respectez toutes les consignes de sécurité contenues dans la notice.
- Comportez vous de façon responsable envers tierces personnes.

Mise en marche (fig. 1, 2, 3, 5, 9 et 10)

Montage de la lame de scie:

- Retirez le régulateur de fixation (fig. 3/5), cales (fig. 3/1), ressort (fig. 3/2) et la bride de serrage (fig. 3/3).
- Fixez la lame de scie à affûter sur la goupille à vis et rassemblez les pièces dans le bon ordre. La lame de scie ne doit pas être trop serrée, il doit être possible de la faire tourner.

Calibrage de la lame de scie

- La lame de scie doit être calibrée.
- La surface à affûter doit être en parallèle au côté de la pierre abrasive.

Calibrage du bras rotatif – fig. 1 et 5

- Vous devez calibrer le bras rotatif de l'affûteuse (fig. 1/2) en fonction de la taille de la lame de scie.
- Après le desserrage de l'écrou ailé (fig. 1/3), vous pouvez retirer (fig. 5/2) le bras rotatif (fig. 1/2) et le tourner (fig. 5/1).
- La broche (fig. 1/13) peut être déplacée également sur la plaque de base (fig. 5/3), ou à l'aide du bloc mobile (fig. 5/4), ainsi il est possible d'affûter des lames de scie de 90 - 400 mm de diamètre.

Exemples:

Image 6: Pour une lame de scie de 90 mm, il est nécessaire de reculer le moteur (fig. 1/4).

Image 7: Pour une lame de scie de 230 mm, il est nécessaire d'avancer le moteur (fig. 1/4).

Image 8: Pour une lame de scie de 400 mm, il est nécessaire d'avancer le moteur (fig. 1/4) et régler le bras de façon à ce que l'écrou ailé (fig. 1/3) ne rentre pas en contact avec la lame de scie.

Calibrage de l'indicateur de profondeur (fig. 1 et 9)

- En cas de lames de scie déformées, il est nécessaire de régler en plus l'angle d'inclinaison du moteur (fig. 1/4) selon la déformation de la lame de scie (fig. 9).
- Desserrez deux écrous (fig. 1/14) et inclinez le moteur (fig. 1/4) de façon à ce que l'angle souhaité s'affiche sur l'échelle (fig. 1/9).
- Resserrez ensuite les écrous (fig. 1/14).

Affûtage de la lame de scie (fig. 2 et 10)

- Après avoir effectué tous les réglages, réglez la goupille de sécurité (fig. 10) de manière à ce qu'elle appuie légèrement sur la lame de scie.
- Mettez l'appareil en marche (fig. 2/10) et commencez à affûter la lame de scie.
- Abaissez la poignée (fig. 2/14) de façon à ce que la pierre abrasive bouge dans le sens de la lame de scie et à atteindre l'indicateur de profondeur.
- Reculez la pierre abrasive et tournez la lame de scie de façon à pouvoir affûter la dent suivante.
- Répétez ces opérations jusqu'à ce que toutes les dents soient affûtées.
- En cas de dents doubles, affûtez qu'une dent sur deux, ensuite, modifiez l'angle et affûtez les dents restantes.

Révisions et entretien



Avant tout entretien/réglage et réparation, retirez la fiche de la prise. Retirez-la également à la fin de l'intervention.

Maintenez l'appareil propre et sans poussières. Graissez suffisamment le chariot coulissant pour éviter les à-coups.

Consignes de sécurité relatives aux révisions et à l'entretien

Seul un appareil régulièrement entretenu et traité peut donner satisfaction. Un entretien insuffisant peut engendrer des accidents et des blessures.

Plan des révisions et de l'entretien

Intervalle de temps	Description	Autres détails
Après chaque utilisation	Nettoyez l'appareil à l'aide d'un chiffon propre et sec ou soufflez-le à l'aide de l'air comprimé à basse pression.	

Transport et stockage



L'appareil est conçu uniquement pour l'utilisation stationnaire.

Les outils non utilisés doivent être rangés dans une pièce sèche et fermée.

Pannes - causes - suppression

Panne	Cause	Suppression
Le disque brûle (émoussé)	1. Surface d'affûtage trop graissée. 2. Couche diamantée usée.	1. Nettoyez à l'aide de l'outil d'affûtage. 2. Remplacez le disque.

Service

Vous avez des **questions techniques? Une réclamation?**

Vous avez besoin de pièces détachées ou d'un mode d'emploi? Nous vous aiderons rapidement et sans bureaucratie inutile par l'intermédiaire de nos pages Web www.guede.com dans la rubrique **Service**. Aidez-nous pour que nous puissions vous aider. Pour identifier votre appareil en cas de réclamation, nous avons besoins du numéro de série, numéro de produit et l'année de fabrication. Toutes ces informations se trouvent sur la plaque signalétique. Pour avoir ces informations toujours à portée de main, veuillez les inscrire ici:

Numéro de série:

N° de commande:

Année de fabrication:

Tél.: +49 (0) 79 04 / 700-360

Fax: +49 (0) 79 04 / 700-51999

E-mail: support@ts.guede.com

Úvod

Abyste ze svého nového přístroje měli co možná nejdéle radost, přečtěte si prosím před uvedením do provozu pečlivě návod k obsluze a přiložené bezpečnostní pokyny. Dále doporučujeme, abyste si návod k použití uschovali pro případ, že byste si později chtěli znovu připomenout funkce výrobku.

V rámci neustálého dalšího vývoje výrobku si vyhrazujeme právo provádět technické změny za účelem vylepšení.

Dotisky, a to i částečné, vyžadují schválení.

U tohoto dokumentu se jedná o překlad originálního návodu k obsluze.

Popis přístroje

Ostříčka pilových kotoučů k ostření pilových kotoučů z tvrdokovu a pilových kotoučů CV o průměru 90 – 400 mm.

Obr. 1 a 2:

1. Základová deska
2. Otočné rameno
3. Křídlová matice
4. Motor
5. Kryt brusného kotouče
6. Ochranné sklo
7. Brusný kotouč
8. Opěra pilového kotouče
9. Úhlová stupnice
10. Zapínač/vypínač
11. Rukojeť
12. Upevňovací regulátor
13. Trn
14. Hloubkoměr

Technické údaje

Ostříčka pilových kotoučů	#94217
Přípojka:	230 V~50 Hz
Typ ochrany:	IP 20
Max. výkon:	110 W (S3 50%)
Otáčky motoru:	5700 min ⁻¹
Brusný kotouč:	100 x 10 mm
Seřizovací úhel brusného kotouče:	2x15°
Úhel nastavení opěrného stolu:	variabilní
Přípojovací kabel:	1,5 m/H05 VV-F
Rozměry DxŠxV:	290x280x235 mm
Hmotnost:	5,4 kg

Použití v souladu s určením

Přístroj se smí používat výlučně k broušení/ostření a obrábění pilových kotoučů z tvrdokovu.

S tímto strojem nelze vykonávat jiné práce, než pro jaké byl tento stroj zkonstruován a jež jsou popsány v návodu k obsluze. Každé jiné použití je použití v rozporu s určením. Za následné škody a úrazy výrobce neručí. Dbejte prosím na to, že tento přístroj není konstruován pro průmyslové použití.

Požadavky na obsluhu

Obsluha si musí před použitím přístroje pozorně přečíst návod k obsluze.

Kvalifikace

Kromě podrobného poučení odborníkem není pro používání přístroje nutná žádná speciální kvalifikace.

Školení

Používání přístroje vyžaduje pouze odpovídající poučení odborníkem resp. návodem k obsluze. Speciální školení není nutné.

Důležité základní bezpečnostní pokyny

Než začnete pracovat s přístrojem, přečtěte si pozorně následující bezpečnostní pokyny a tento návod k obsluze. Pokud máte přístroj předat jiným osobám, předejte jim prosím i návod k obsluze. Návod k obsluze vždy dobře uschovejte!

Obal: Váš přístroj se kvůli ochraně před poškozením při přepravě nachází v obalu. Obaly jsou suroviny, a proto mohou být znovu použity nebo je lze recyklovat.

Přečtěte si prosím pečlivě návod k použití a dodržujte v něm obsažené pokyny. Pomocí tohoto návodu k použití se seznámte s přístrojem, jeho správným použitím a bezpečnostními pokyny. Tyto pokyny si prosím bezpečně uschovejte pro pozdější použití.

- Před každým použitím přístroj vizuálně zkontrolujte. Přístroj nepoužívejte, jsou-li poškozená či opotřebovaná bezpečnostní zařízení. Bezpečnostní zařízení nikdy nevyřazujte z funkce.
- Přístroj používejte výhradně k účelu použití uvedenému v tomto návodu k použití.
- Jste odpovědní za bezpečnost na pracovišti.
- Pracujte jen při dostatečné viditelnosti.
- Přístroj nenechávejte nikdy bez dozoru.
- Pokud musíte přerušit práci, přístroj prosím uložte na bezpečném místě.
- Chraňte svůj výrobek před vlhkostí a deštěm.
- Přístroj nezapínejte, je-li přetočený resp. není-li v pracovní poloze.
- Přístroj držte mimo dosah jiných osob, především dětí a domácích zvířat.
- Všechny díly na přístroji musí být pravidelně kontrolovány z hlediska známek poškození nebo stárnutí. Přístroj se nesmí používat, není-li v bezvadném stavu.
- Při údržbě používejte pouze originální náhradní díly.
- Opravy smí provádět jen elektrikář.
- Před uvedením do provozu a po jakémkoliv nárazu zkontrolujte přístroj z hlediska známek opotřebení nebo poškození a nechte provést nezbytné opravy.
- **Tento přístroj není hračka pro děti!** Děti nemohou odhadnout rizika, vycházející z tohoto přístroje. Nikdy nenechte děti používat tento přístroj.
- **Osoby, které na základě svých fyzických, smyslových nebo duševních schopností nebo své nezkušenosti nebo neznalosti nejsou schopny přístroj obsluhovat, nesmí přístroj používat.**
- **Pokud přístroj vykazuje viditelné poškození, nesmí být uveden do provozu.**
- **V důsledku neodborných oprav mohou vznikat značná rizika.**
- **Pro příslušenství platí tytéž předpisy.**

Güde GmbH & Co. KG neručí za škody způsobené:

- **poškozením přístroje v důsledku mechanických vlivů a přetížení.**
- **změnami přístroje**
- **použitím k jiným účelům, než jaké jsou popsány v návodu.**
- **Dodržujte bezpodmínečně všechny bezpečnostní pokyny, abyste zabránili úrazům a škodám.**

Důležité bezpečnostní pokyny

- Přístroj musí být bezpečně, vodorovně a pevně připevněn k pracovnímu stolu.
- Pracoviště musí být čisté a dostatečně osvětlené (500 lux).
- Přístroj nepoužívejte nikdy v blízkosti hořlavých materiálů, plynů a kapalin.
- Noste ochranné brýle, chrániče uší a vhodný ochranný oděv. V případě nutnosti noste navíc respirátor.
- Noste vždy vhodný oděv. Nenoste široký oděv ani šperky, mohly by být zachyceny rotujícími částmi. Doporučuje se

neklouzavá obuv. Máte-li dlouhé vlasy, noste sítku na vlasy.

- Při práci s přístrojem dbejte vždy na stabilní postoj.
- Stávající ochranná zařízení nechte zásadně na svém místě a zajistěte jejich bezvadnou funkci. Provoz bez ochranného zařízení je zásadně zakázán.
- Kontrolujte pravidelně, zda jsou všechna šroubení pevně namontovaná.
- Ujistěte se, že se napájecí kabel nenachází v blízkosti rotujících částí.
- Přístroj v chodu nenechávejte bez dozoru. Pokud odcházíte od přístroje, zásadně jej vypněte.
- Pokud přístroj nepoužíváte, před údržbou/čištěním nebo při výměně nástroje vytáhněte vždy zástrčku.
- V přístroji nenechávejte zastrčené žádné seřizovací klíče. Před zapnutím kontrolujte, zda byly odstraněny klíče a seřizovací nástroje.
- U delších obrobků je třeba používat opěru.
- Zabraňte kontaktu svých rukou s brusivem.
- **Dbejte na to, aby brusný kotouč nikdy tvrdě nenarazil na pilový kotouč! Za poškození diamantového kotouče nelze poskytnout záruku.**

 **Přístroj se smí používat jen v elektrické síti s RCD (ochranný vypínač proti chybovému proudu).**

Zbytková nebezpečí a ochranná opatření

1. Mechanická zbytková nebezpečí:

- **Zachycení, navinutí:**
Široký oděv a šperky mohou být zachyceny rotujícími částmi.
→ Noste vždy přiléhavý oděv a nenoste šperky, které by mohly být zachyceny.
- **Tření, oděr:**
Kontakt s rotujícím brusivem může vést k vážným úrazům.
→ Zabraňte vždy kontaktu s brusivem. Noste ochranné rukavice.

2. Elektrická zbytková nebezpečí:

- **Přímý elektrický kontakt:**
Vadný kabel nebo zástrčka může způsobit úder elektrickým proudem.
→ Nechte vadné kabely nebo zástrčky vyměnit vždy odborníky. Přístroj používejte jen na přípojce s ochranným vypínačem proti chybovému proudu (FI).
- **Nepřímý elektrický kontakt:**
Poranění vodivými součástmi u otevřených elektrických nebo vadných konstrukčních dílů.
→ Při údržbě vytáhněte vždy zástrčku. Přístroj používejte jen na přípojce s ochranným vypínačem proti chybovému proudu (FI).

3. Ohrožení hlukem:

- **Poškození sluchu:**
Delší práce s přístrojem může poškodit sluch.
→ Noste vždy chrániče uší.

4. Ohrožení materiály a jinými látkami:

- **Kontakt, vdechnutí:**
Při velké prašnosti mohou být poškozeny plíce.
→ Při práci s přístrojem noste vždy respirátor.

5. Zanedbání ergonomických zásad:

- **Nedbalé používání osobních ochranných pomůcek:**
Obsluha přístroje bez odpovídajících ochranných pomůcek může vést k vážným vnějším i vnitřním poraněním.
→ Noste vždy předepsaný ochranný oděv a pracujte rozvážně.

- **Nepříměné lokální osvětlení:**
Nedostatečné osvětlení představuje vysoké bezpečnostní riziko.

→ Při práci s přístrojem zajistěte vždy dostatečné osvětlení.

6. Ostatní ohrožení:



- **Odhozené předměty či stříkající kapaliny:**
Při broušení mohou drobné částičky brusiva nebo média poškodit Vaše oči.
→ Při práci noste vždy ochranné brýle.

Označení

Vysvětlení symbolů

V tomto návodu a/nebo na přístroji jsou použity následující symboly:



Bezpečnost produktu:

	
Produkt odpovídá příslušným normám EU	Přístroj má ochrannou izolaci!



Zákazy:

	
Všeobecný zákaz (ve spojení s jiným piktogramem)	Přístroj nepoužívejte za deště!
	
Zákaz tahání za kabel!	Nesahejte do rotujících dílů!



Výstraha:



	
Výstraha/ pozor	Výstraha před nebezpečným elektrickým napětím
	
Dodržujte bezpečnostní odstup	

Příkazy:

	
Před použitím si přečtěte návod k obsluze.	Používejte chrániče uší a ochranné brýle!
	
Používejte ochranné rukavice!	

Ochrana životního prostředí:







	
Odpad zlikvidujte odborně tak, abyste neškodili životnímu prostředí.	Obalový materiál z lepenky lze odevzdat za účelem recyklace do sběrně.

	
Vadné a/nebo likvidované elektrické či elektronické přístroje musí být odevzdány do příslušných sběrů.	Systém Interseroh- Recycling s výrobním číslem

Obal:

	
Chraňte před vlhkem! Pozor - křehké! Obal musí směřovat nahoru!	

Technické údaje:

	
Přípojka	Výkon motoru
	
Otáčky za minutu	Průměr pilového kotouče
	
Hlučnost	Průměr kotouče
	
Hmotnost	

Záruka

Záruka se vztahuje výlučně na vady materiálu nebo výrobní vady. Při uplatňování reklamace v záruční době přiložte originální doklad o koupi s datem koupě. Ze záruky je vyloučeno neodborné použití jako např. přetížení přístroje, násilné použití, poškození cizí osobou nebo cizím předmětem. Nedodržení návodu k použití a návodu k montáži a normální opotřebení je rovněž vyloučeno ze záruky.

Chování v případě nouze

Zaveďte úrazu odpovídající potřebnou první pomoc a vyzvěte co možná nejrychleji kvalifikovanou lékařskou pomoc. Chraňte zraněného před dalšími úrazy a uklidněte jej.

Kvůli případné nehodě musí být na pracovišti vždy po ruce lékárnička první pomoci dle DIN 13164. Materiál, který si z lékárničky vezmete, je třeba ihned doplnit.

Pokud požadujete pomoc, uveďte tyto údaje:

1. Místo nehody
2. Druh nehody
3. Počet zraněných
4. Druh zranění

Likvidace

Pokyny pro likvidaci vyplývají z piktogramů umístěných na přístroji resp. obalu. Popis jednotlivých významů najdete v kapitole „Označení“.

Likvidace přepravního obalu

Obal chrání přístroj před poškozením při přepravě. Obalové materiály jsou zvoleny zpravidla podle jejich šetrnosti vůči životnímu prostředí a způsobu likvidace a lze je proto recyklovat. Vracení obalu do oběhu materiálu šetří suroviny a snižuje náklady na likvidaci odpadů. Části obalu (např. fólie, Styropor®) mohou být nebezpečné pro děti. **Existuje riziko udušení!** Části obalu uschovejte mimo dosah dětí, a co nejrychleji zlikvidujte.

Montáž a první uvedení do provozu

Přístroj se dodává smontovaný, musíte ho jen vyjmout z obalu.

- Všechny pohyblivé části otřete pravidelně hadrem napuštěným olejem.

Bezpečnostní pokyny pro první uvedení do provozu

- Dbejte na bezpečné připevnění přístroje k vhodnému povrchu.
- Ujistěte se, jsou-li všechna šroubení utažená.
- Ujistěte se, jsou-li všechna bezpečnostní zařízení namontovaná.
- Před každým uvedením do provozu zkontrolujte kotouč z hlediska prasklin a poškození.

Bezpečnostní pokyny pro obsluhu

 Před každou údržbou/seřizováním a čištěním vytáhněte zástrčku. Zástrčku vytáhněte i po skončení práce.

- Použijte přístroj až poté, co jste si pozorně přečetli návod k obsluze.
- Dodržujte všechny v návodu uvedené bezpečnostní pokyny.
- Chovejte se zodpovědně vůči ostatním osobám.

Obsluha (obr. 1, 2, 3, 5, 9 a 10)

Montáž pilového kotouče:

- Sejměte upevňovací regulátor (obr. 3/5), příložky (obr. 3/1), pružinu (obr. 3/2) a upínací přírubu (obr. 3/3).
- Pilový kotouč, který chcete naostřit, nasadte na šroubovací čep a díly ve správném pořadí opět smontujte. Pilový kotouč nesmí sedět příliš pevně, musí být možné jím ještě točit.

Kalibrace pilového kotouče

- Pilový kotouč musí být kalibrován.
- Povrch, který má být naostřen, musí běžet paralelně se stranou brusného kamene.

Kalibrace otočného ramena – obr. 1 a 5

- Podle velikosti pilového kotouče musíte kalibrovat otočné rameno (obr. 1/2) brusky.
- Poté co povolíte křídlovou matici (obr. 1/3), lze otočné rameno (obr. 1/2) vytáhnout (obr. 5/2) a otočit (obr. 5/1).
- Trnem (obr. 1/13) lze pohybovat i na základové desce (obr. 5/3), rovněž tak pohyblivým blokem (obr. 5/4), tak lze brousit pilové kotouče o průměru 90 - 400 cm.

Příklady:

Obrázek 6: U pilového kotouče 90 mm musí být motor (obr. 1/4) posunut dozadu.

Obrázek 7: U pilového kotouče 230 mm musí být motor (obr. 1/4) posunut dopředu.

Obrázek 8: U pilového kotouče 400 mm musí být motor (obr. 1/4) posunut dopředu a rameno nastaveno tak, aby se křídlová matice (obr. 1/3) nesrazila s pilovým kotoučem.

Kalibrace hloubkoměru (obr. 1 a 9)

- U zkřivených pilových kotoučů musí být navíc úhel sklonu motoru (obr. 1/4) nastaven podle zkřivení pilového kotouče (obr. 9).
- Povolte dvě matice (obr. 1/14) a motor (obr. 1/4) nakloňte tak, aby se na stupnici (obr. 1/9) zobrazil požadovaný úhel.
- Poté matice (obr. 1/14) opět zafixujte.

Ostření pilového kotouče (obr. 2 a 10)

- Po provedení všech nastavení nastavte pojistný kolík (obr. 10) tak, aby lehce tlačil na pilový kotouč.
- Zapněte stroj (obr. 2/10) a začněte ostřit pilový kotouč.
- Rukojeť (obr. 2/14) stlačte tak, aby se brusný kámen pohyboval ve směru pilového kotouče a aby bylo dosaženo hloubkoměru.
- Brusný kámen zatáhněte zpět a pilový kotouč otočte tak, aby bylo možné naostřit další zub.
- Tyto kroky opakujte tak dlouho, až budou naostřeny všechny zuby.
- V případě dvojitých zubů naostřete jen každý druhý zub, poté změňte úhel a naostřete zbylé zuby.

Prohlídky a údržba



Před každou údržbou/seřizováním a čištěním vytáhněte zástrčku. Zástrčku vytáhněte i po skončení práce.

Přístroj udržujte vždy čistý a bez prachu. Posuvné saně dobře namažte olejem, aby se zabránilo trhavým pohybům.

Bezpečnostní pokyny pro prohlídky a údržbu

Jen pravidelně udržovaný a ošetřovaný přístroj může být uspokojivou pomůckou. Nedostatečná údržba a péče může vést k nepředvídaným nehodám a úrazům.

Plán prohlídek a údržby

Časový interval	Popis	Přip. další detaily
Po každém použití	Přístroj otřete čistým, suchým hadrem nebo ofoukejte tlakovým vzduchem při nízkém tlaku.	

Přeprava a skladování



Přístroj je koncipován jen pro stacionární použití.

Nepoužívané nástroje musí být uloženy v suché, uzamčené místnosti.

Poruchy - Příčiny - Odstranění

Porucha	Příčina	Odstranění
Kotouč hoří (tupý)	1. Příliš namazaná ostřicí plocha. 2. Opotřeбенá diamantová vrstva.	1. Vyčistěte nástrojem na ostření. 2. Kotouč vyměňte.

Servis

Máte technické otázky? Reklamací? Potřebujete náhradní díly nebo návod k obsluze?

Na naší domovské stránce www.guede.com Vám v oddílu **Servis** pomůžeme rychle a nebyrokraticky. Prosím pomozte nám pomoci Vám. Aby bylo možné Váš přístroj v případě reklamací identifikovat, potřebujeme sériové číslo, objednávací číslo a rok výroby. Všechny tyto údaje najdete na typovém štítku. Abyste měli tyto údaje vždy po ruce, zapište si je prosím dole.

Sériové číslo:
Objednávací číslo:
Rok výroby:

Tel.: +49 (0) 79 04 / 700-360
Fax: +49 (0) 79 04 / 700-51999
E-Mail: support@ts.guede.com

Úvod

Aby ste zo svojho nového prístroja mali čo možno najdlhšie radosť, prečítajte si, prosím, pred uvedením do prevádzky pozorne návod na obsluhu a priložené bezpečnostné pokyny. Ďalej odporúčame, aby ste si návod na použitie uschovali pre prípad, že by ste si neskôr chceli znovu pripomenúť funkcie výrobku.

V rámci neustáleho ďalšieho vývoja výrobku si vyhradujeme právo vykonávať technické zmeny s cieľom vylepšenia.

Dotlače, a to aj čiastočné, vyžadujú schválenie.

Pri tomto dokumente ide o preklad originálneho návodu na obsluhu.

Popis prístroja (obr. 1 a 2)

Ostrička pílových kotúčov na ostrenie pílových kotúčov z tvrdokovu s priemerom 90 – 400 mm.

Obr. 1 a 2:

1. Základová doska
2. Otočné rameno
3. Krídlová matica
4. Motor
5. Kryt brúsneho kotúča
6. Ochranné sklo
7. Brúsny kotúč
8. Opera pílového kotúča
9. Uholová stupnica
10. Zapínač/vypínač
11. Rukoväť
12. Upevňovací regulátor
13. Trň
14. Híbkomer

Technické údaje

Ostrička pílových kotúčov	#94217
Prípojka:	230 V~50 Hz
Typ ochrany:	IP 20
max. výkon:	110 W (S3 50%)
Otáčky motora:	5700 min ⁻¹
Brúsny kotúč:	100 x 10 mm
Nastavovací uhol brúsneho kotúča:	2x15°
Uhol nastavenia oporného stola:	variabel
Pripájací kábel:	1,5 m/H05 VV-F
Rozmery DxŠxV:	290x280x235 mm
Hmotnosť:	5,4 kg

Použitie v súlade s určením

Prístroj sa smie používať výlučne na brúsenie/ostrenie a obrábanie pílových kotúčov z tvrdokovu.

S týmto prístrojom nie je možné vykonávať iné práce, než na aké bol tento prístroj skonštruovaný a ktoré sú opísané v návode na obsluhu.

Každé iné použitie je použitie v rozpore s určením. Za následné škody a úrazy výrobcu neručí. Dbajte, prosím, na to, že tento prístroj nie je konštruovaný na priemyselné použitie.

Požiadavky na obsluhu

Obsluha si musí pred použitím prístroja pozorne prečítať návod na obsluhu.

Kvalifikácia

Okrem podrobného poučenia odborníkom nie je na používanie prístroja nutná žiadna špeciálna kvalifikácia.

Školenie

Používanie prístroja vyžaduje iba zodpovedajúce poučenie odborníkom, resp. návodom na obsluhu. Špeciálne školenie nie je nutné.

Dôležité základné bezpečnostné pokyny

Skôr ako začnete pracovať s prístrojom, prečítajte si pozorne nasledujúce bezpečnostné pokyny a tento návod na obsluhu. Ak máte prístroj odovzdať iným osobám, odovzdajte im, prosím, aj návod na obsluhu. Návod na obsluhu vždy dobre uschovajte!

Obal: Váš prístroj sa kvôli ochrane pred poškodením pri preprave nachádza v obale. Obaly sú suroviny a preto môžu byť znovu použité alebo je možné ich recyklovať.

Prečítajte si, prosím, starostlivo návod na použitie a dodržujte v ňom obsiahnuté pokyny. Pomocou tohto návodu na použitie sa oboznámte s prístrojom, jeho správnym použitím a bezpečnostnými pokynmi. Tieto pokyny si, prosím, bezpečne uschovajte na neskoršie použitie.

- Pred každým použitím prístroj vizuálne skontrolujte. Prístroj nepoužívajte, ak sú poškodené či opotrebované bezpečnostné zariadenia. Bezpečnostné zariadenia nikdy nevyraďujte z funkcie.
- Prístroj používajte výhradne na účel použitia uvedený v tomto návode na použitie.
- Ste zodpovední za bezpečnosť na pracovisku.
- Práca len s dostatočnou svetelných podmienok.
- Prístroj nenechávajte nikdy bez dozoru.
- Ak musíte prerušiť prácu, prístroj, prosím, uložte na bezpečnom mieste.
- Chráňte svoj výrobok pred vlhkosťou a dažďom.
- Prístroj nezapínajte, ak je pretočený, resp. ak nie je v pracovnej polohe.
- Prístroj držte mimo dosahu iných osôb, predovšetkým detí a domácich zvierat.
- Všetky diely na výrobku musí byť pravidelne kontrolované pre prihlásenie k poškodeniu alebo starnutia. Výrobok nesmie byť použitý, ak sa jej stav nie je nepoškodená.
- Používajte iba originálne náhradné diely na údržbu.
- Opravy smie vykonávať iba elektrikár.
- Pred uvedením do prevádzky a po akomkoľvek náraze skontrolujte prístroj z hľadiska známok opotrebenia alebo poškodenia a nechajte vykonať nevyhnutné opravy.
- Tento produkt nie je hračka pre deti! Deti nemôžu odhad rizika spôsobené týmto produktom. Nikdy či deťom používať tento produkt.
- **Osoby, ktoré vďaka svojim fyzickým, zmyslovým či duševným schopnostiam alebo svojej neskúsenosti či neznalosti nie sú schopné prístroj obsluhovať, nesmú prístroj používať.**
- **Je-li výrobok nemá zjavné škody, potom to nemusí byť uvedený do prevádzky.**
- **Opravy na tomto prístroji smie vykonávať iba elektrikár. V dôsledku neodborných opráv môžu vznikáť značné riziká.**
- **Pre príslušenstvo platia tie isté predpisy.**

Güde GmbH & Co. KG neručí za škody spôsobené:

- **poškodením prístroja v dôsledku mechanických vplyvov a preťaženia.**
- **zmenami prístroja**
- **použitím na iné účely, než aké sú popísané v návode.**
- **Dodržujte bezpodmienečne všetky bezpečnostné pokyny, aby ste zabránili úrazom a škodám.**

Dôležité bezpečnostné pokyny

- Prístroj musí byť bezpečne, vodorovne a pevne pripevnený k pracovnému stolu.
- Pracovisko musí byť čisté a dostatočne osvetlené (500 lux).
- Prístroj nepoužívajte nikdy v blízkosti horľavých materiálov, plynov a kvapalín.
- Noste ochranné okuliare, chrániče uší a vhodný ochranný odev. V prípade nutnosti noste navyše respirátor.

- Noste vždy vhodný odev. Nenoste široký odev ani šperky, mohli by byť zachytené rotujúcimi časťami. Odporúča sa protišmyková obuv. Ak máte dlhé vlasy, noste sieťku na vlasy.
- Pri práci s prístrojom dbajte vždy na stabilný postoj.
- Existujúce ochranné zariadenia nechajte zásadne na svojom mieste a zaistite ich bezchybnú funkciu. Prevádzka bez ochranného zariadenia je zásadne zakázaná.
- Kontrolujte pravidelne, či sú všetky skrutkové spoje pevne namontované.
- Uistite sa, že sa napájací kábel nenachádza v blízkosti rotujúcich častí.
- Prístroj v chode nenechávajte bez dozoru. Ak odchádzate od prístroja, zásadne ho vypnite.
- Ak prístroj nepoužívate, pred údržbou/čistením alebo pri výmene nástroja vytiahnite vždy zástrčku.
- V prístroji nenechávajte zastrčené žiadne nastavovacie kľúče. Pred zapnutím kontrolujte, či boli odstránené kľúče a nastavovacie nástroje.
- Pri dlhších obrobkoch je potrebné používať oporu.
- Zabráňte kontaktu svojich rúk s brúsivami..
- **Dbajte na to, aby brúsny kotúč nikdy tvrdo nenarazil na pilový kotúč! Za poškodenie diamantového kotúča nie je možné poskytnúť záruku.**

 Prístroj sa smie používať len v elektrickej sieti s RCD (ochranný vypínač proti chybovému prúdu).

Zvyškové nebezpečenstvá a ochranné opatrenia

1. Mechanické zvyškové nebezpečenstvá:

- **Zachytenie, navinutie:**
Široký odev a šperky môžu byť zachytené rotujúcimi časťami.
→ Noste vždy priliehavý odev a nenoste šperky, ktoré by mohli byť zachytené.
- **Trenie, oder:**
Kontakt s rotujúcim brúsivom môže viesť k vážnym úrazom.
→ Zabráňte vždy kontaktu s brúsivom. Noste ochranné rukavice.

2. Elektrické zvyškové nebezpečenstvá:

- **Priamy elektrický kontakt:**
Chybný kábel alebo zástrčka môže spôsobiť úder elektrickým prúdom.
→ Nechajte chybné káble alebo zástrčky vymeniť vždy odborníkovi. Prístroj používajte len na prípojke s ochranným vypínačom proti chybovému prúdu (FI).
- **Nepriamy elektrický kontakt:**
Poranenie vodivými súčasťami pri otvorených elektrických alebo chybných konštrukčných dieloch.
→ Pri údržbe vytiahnite vždy zástrčku. Prístroj používajte len na prípojke s ochranným vypínačom proti chybovému prúdu (FI).

3. Ohrozenie hlukom:

- **Poškodenie sluchu:**
Dlhšia práca s prístrojom môže poškodiť sluch.
→ Noste vždy chrániče uší.

4. Ohrozenie materiálmi a inými látkami:

- **Kontakt, vdýchnutie**
Pri veľkej prašnosti môžu byť poškodené pľúca.
→ Pri práci s prístrojom noste vždy respirátor.

5. Zanedbanie ergonomických zásad:

- **Nedbalé používanie osobných ochranných pomôcok:**
Obsluha prístroja bez zodpovedajúcich ochranných pomôcok môže viesť k vážnym vonkajším aj vnútorným poraneniam.
→ Noste vždy predpísaný ochranný odev a pracujte rozvážne.
- **Neprimerané lokálne osvetlenie:**
Nedostatočné osvetlenie predstavuje vysoké bezpečnostné riziko.
→ Pri práci s prístrojom zaistíte vždy dostatočné osvetlenie.

6. Ostatné ohrozenia:



- **Odhodené predmety či striekajúce kvapaliny:**
Pri brúsení môžu drobné čiastočky brúsiva alebo média poškodiť vaše oči.
→ Pri práci noste vždy ochranné okuliare.

Označenia na prístroji

Vysvetlenie symbolov

V tomto návode a/alebo na prístroji sú použité nasledujúce symboly:



Bezpečnosť produktu:

	
Produkt zodpovedá príslušným normám EÚ	Prístroj má ochrannú izoláciu!



Zákazy:

	
Všeobecný zákaz (v spojení s iným piktogramom)	Prístroj nepoužívajte za dažďa!
	
Zákaz ťahania/prenášania za kábel!	Nedotýkajte sa rotujúcich dielcov!





Výstraha:

	
Výstraha/pozor	Výstraha pred nebezpečným elektrickým napätím
	
Dodržiujte bezpečnostný odstup!	

Príkazy:

	
Pozorne si prečítajte návod na obsluhu.	Noste chrániče uší a ochranné okuliare!
	
Noste ochranné rukavice!	

Ochrana životného prostredia:

	
Odpad zlikvidujte odborne tak, aby ste neškodili životnému prostrediu.	Obalový materiál z lepenky je možné odovzdať s cieľom recyklácie do zberne.
	
Chybné a/alebo likvidované elektrické či elektronické prístroje sa musia odovzdať do príslušných zberní.	Systém Interseroh-Recycling s výrobným číslom

Obal:

	
Chrňte pred vlhkom! Pozor – krehké! Obal musí smerovať nahor!	

Technické údaje:

	
Prípojka	Výkon motora
	
Otáčky za minútu	Priemer pílových kotúčov
	
Hluk hodnoty označenia	Priemer kotúča
	
Hmotnosť	

Záruka

Záruka sa vzťahuje výlučne na chyby materiálu alebo výrobné chyby. Pri uplatňovaní reklamácie v záručnej lehote priložte originálny doklad o kúpe s dátumom kúpy. Zo záruky je vylúčené neodborné použitie, ako napr. preťaženie prístroja, násilné použitie, poškodenie cudzou osobou alebo cudzím predmetom. Nedodržanie návodu na použitie a návodu na montáž a normálne opotrebenie je tiež vylúčené zo záruky.

Správanie sa v prípade núdze

Zavedte úrazu zodpovedajúcu potrebnú prvú pomoc a vyzvite čo možno najrýchlejšie kvalifikovanú lekársku pomoc. Chrňte zraneného pred ďalšími úrazmi a upokojte ho.

Pre prípadnú nehodu musí byť na pracovisku vždy poruke lekárnička prvej pomoci podľa DIN 13164. Materiál, ktorý si z lekárničky vezmete, je potrebné ihneď doplniť.

Ak požadujete pomoc, uveďte tieto údaje:

1. Miesto nehody
2. Druh nehody
3. Počet zranených
4. Druh zranenia

Likvidácia

Pokyny na likvidáciu vyplývajú z piktogramov umiestnených na prístroji, resp. obale. Popis jednotlivých významov nájdete v kapitole „Označenia“.

Likvidácia prepravného obalu

Obal chráni prístroj pred poškodením pri preprave. Obalové materiály sú zvolené spravidla podľa ich šetrnosti voči životnému prostrediu a spôsobu likvidácie a je možné ich preto recyklovať. Vrátenie obalu do obehu materiálu šetrí suroviny a znižuje náklady na likvidáciu odpadov. Časti obalu (napr. fólia, Styropor®) môžu byť nebezpečné pre deti. **Existuje riziko udusenía!** Časti obalu uschovajte mimo dosahu detí, a čo najrýchlejšie zlikvidujte.

Montáž a prvé uvedenie do prevádzky

Prístroj sa dodáva zmontovaný, musíte ho len vybrať z obalu.

- Kovové súčasti posuvných saní pretierajte pravidelne handrou napustenou olejom a namažte pred každým použitím vreteno.

Bezpečnostné pokyny pre prvé uvedenie do prevádzky

- Dbajte na bezpečné pripavenie prístroja k vhodnému povrchu.
- Uistite sa, či sú všetky skrutkové spoje dotiahnuté.
- Uistite sa, že všetky bezpečnostné zariadenia sú namontované.
- Skontrolujte pred každým start-up disk za chyby alebo poškodenia.

Bezpečnostné pokyny pre obsluhu

 Pred každou údržbou/nastavovaním a opravami vytiahnite zástrčku. Zástrčku vytiahnite aj po skončení práce.

- Použite prístroj až potom, ako ste si pozorne prečítali návod na obsluhu.
- Dodržujte všetky v návode uvedené bezpečnostné pokyny.
- Správajte sa zodpovedne voči ostatným osobám.

Prevádzka (obr. 1, 2, 3, 4, 5, 9 a 10)

Montáž pílového kotúča:

- Snímte upevňovací regulátor (**obr. 3/5**), príložky (**obr. 3/1**), pružinu (**obr. 3/2**) a upínaciu prírubu (**obr. 3/3**).
- Pílový kotúč, ktorý chcete naostriť, nasadte na skrutkovací čap a diely v správnom poradí opäť zmontujte. Pílový kotúč nesmie sedieť príliš pevne, musí byť možné ním ešte točiť.

Kalibrácia pílového kotúča

- Pílový kotúč musí byť kalibrováný.
- Povrch, ktorý má byť naostrý, musí bežať paralelne so stranou brúsneho kameňa.

Kalibrácia otočného ramena – obr. 1 a 5

- Podľa veľkosti pílového kotúča musíte kalibrovat' otočné rameno (**obr. 1/2**) brúsky.
- Potom čo povolíte krídlovú maticu (**obr. 1/3**), je možné otočné rameno (**obr. 1/2**) vytiahnuť (**obr. 5/2**) a otočiť (**obr. 5/1**).
- Trňom (**obr. 1/13**) je možné pohybovať i na základovej doske (**obr. 5/3**), tiež tak pohyblivým blokom (**obr. 5/4**), tak je možné brúsiť pílové kotúče s priemerom 90 – 400 mm.

Príklady:

Obrázok 6: Pri pílovom kotúči 90 mm musí byť motor (**obr. 1/4**) posunutý dozadu.

Obrázok 7: Pri pílovom kotúči 230 mm musí byť motor (**obr. 1/4**) posunutý dopredu.

Obrázok 8: Pri pílovom kotúči 400 mm musí byť motor (**obr. 1/4**) posunutý dopredu a rameno nastavené tak, aby sa krídlová matica (**obr. 1/3**) nezrazila s pílovým kotúčom.

Kalibrácia hĺbkomera (**obr. 1 a 9**)

- Pri skrivených pílových kotúčoch musí byť navyše uhol sklonu motora (**obr. 1/4**) nastavený podľa skrivenia pílového kotúča (**obr. 9**).
- Povoľte dve matice (**obr. 1/14**) a motor (**obr. 1/4**) nakloňte tak, aby sa na stupnici (**obr. 1/9**) zobrazil požadovaný uhol.
- Potom matice (**obr. 1/14**) opäť zafixujte.

Ostrenie pílového kotúča (**obr. 2 a 10**)

- Po vykonaní všetkých nastavení nastavte poistný kolík (**obr. 10**) tak, aby ľahko tlačil na pílový kotúč.
- Zapnite stroj (**obr. 2/10**) a začnite ostríť pílový kotúč.
- Rukoväť (**obr. 2/14**) stlačte tak, aby sa brúsny kameň pohyboval v smere pílového kotúča a aby bol dosiahnutý hĺbkomer.
- Brúsny kameň zatiahnite späť a pílový kotúč otočte tak, aby bolo možné naostríť ďalší zub.
- Tieto kroky opakujte tak dlho, až budú naoštrené všetky zuby.
- V prípade dvojitého zubu naostríte len každý druhý zub, potom zmeňte uhol a naostríte zvyšné zuby.

Prehliadky a údržba



Pred každou údržbou/nastavovaním a čistením vytiahnite zástrčku. Zástrčku vytiahnite aj po skončení práce.

Prístroj udržiavajte vždy čistý a bez prachu. Posuvné sane dobre namažte olejom, aby sa zabránilo trhavým pohybom.

Bezpečnostné pokyny pre prehliadky a údržbu

Len pravidelne udržiavaný a ošetrovaný prístroj môže byť uspokojivou pomôckou. Nedostatočná údržba a starostlivosť môže viesť k nepredvídaným nehodám a úrazom.

Plán prehliadok a údržby

Časový interval	Popis	Príp. ďalšie detaily
Po každom použití	Prístroj pretrite čistou, suchou handrou alebo ofúkajte tlakovým vzduchom pri nízkom tlaku.	

Preprava a skladovanie



Prístroj je koncipovaný len pre stacionárne použitie.

Nepoužívané nástroje musia byť uložené v suchej, uzamknutej miestnosti.

Poruchy - Príčiny - Odstránenie

Porucha	Príčina	Odstránenie
Kotúč horí (tupý)	1. Príliš namazaná ostriaca plocha. 2. Opatrebná diamantová vrstva.	1. Vyčistite nástrojom na ostrenie. 2. Kotúč vymeňte.

Servis

Máte technické otázky? **Reklamáciu? Potrebujete náhradné diely alebo návod na obsluhu?**

Na našej domovskej stránke www.guede.com vám v oddiele **Servis** pomôžeme rýchlo a nebyrokraticky. Pomôžte nám, prosím, aby sme mohli pomôcť vám. Aby bolo možné váš prístroj v prípade reklamácie identifikovať, potrebujeme sériové číslo, objednávacie číslo a rok výroby. Všetky tieto údaje nájdete na typovom štítku. Aby ste mali tieto údaje vždy poruke, zapíšte si ich, prosím, dole.

Sériové číslo:

Objednávacie číslo:

Rok výroby:

Tel.: +49 (0) 79 04 / 700-360

Fax: +49 (0) 79 04 / 700-51999

E-mail: support@ts.guede.com

Inleiding

Om van uw nieuwe apparaat zo lang mogelijk plezier te hebben, bevelen wij u aan de gebruiksaanwijzing en de bijgesloten veiligheidsinstructies voor het in bedrijf stellen zorgvuldig te lezen. Verder wordt aanbevolen de gebruiksaanwijzing te bewaren voor het geval dat de functies van het apparaat later opnieuw in het geheugen ververst moeten worden.

In het kader van een continue productontwikkeling behouden wij ons het recht voor technische wijzigingen aan te brengen.

Voor nadruk en uittreksels is toestemming vereist.

Dit document betreft de originele gebruiksaanwijzing.

Beschrijving van het apparaat

Zaagbladlijpmachine Voor het slijpen van hardmetalen zaagbladtanden met een diameter van 90 - 400 mm.

Afb. 1+2:

1. Grondplaat
2. Zwenkarm
3. Vleugelmoer
4. Motor
5. Afdekking slijpschijf
6. Spatglas
7. Slijpschijf
8. Zaagbladsteun
9. Gradenschaal
10. Aan/uit-schakelaar
11. Handgreep
12. Bevestigingsregeling
13. Doorn
14. Dieptemaat

Technische gegevens

Zaagbladlijpmachine	#94217
Aansluiting:	230 V~50 Hz
Beveiligingsgraad:	IP 20
max. vermogen:	110 W (S3 50%)
Motortoerental:	5700 min ⁻¹
Slijpschijf:	100 x 10 mm
Instelhoek slijpschijf:	2x15°
Instelhoek oplegtafel:	variabel
Aansluitkabel:	1,5 m/H05 VV-F
Afmetingen LxBxH:	290x280x235 mm
Gewicht:	5,4 kg

Gebruik volgens de bepalingen

De machine mag uitsluitend voor het slijpen en bewerken van hardmetalen zaagbladtanden gebruikt worden.

Met deze machine mogen geen andere werkzaamheden verricht worden dan de werkzaamheden waarvoor de machine is gebouwd en die in de gebruiksaanwijzing worden beschreven.

Ieder ander gebruik geldt als niet volgens deze gebruiksregels. De producent is voor de eventuele hieruit ontstane schade niet aansprakelijk. Let er op dat dit apparaat niet voor industriële toepassing is geconstrueerd.

Eisen aan de bedienende persoon

De bedienende persoon moet, voor het gebruik van het apparaat, de gebruiksaanwijzing goed gelezen hebben.

Kwalificatie

Behalve een uitvoerige instructie door vakkundig verkooppersoneel is er geen speciale kwalificatie voor het gebruik van het apparaat nodig.

Scholing

Om het apparaat te kunnen gebruiken is enig passend onderricht, door een vakman, resp. de bedieningsaanwijzing, voldoende. Een speciale scholing is niet noodzakelijk.

Belangrijke fundamentele veiligheidsinstructies

Voordat met het apparaat gewerkt wordt dienen de navolgende veiligheidsvoorschriften en de gebruiksaanwijzing zorgvuldig gelezen te worden. Indien u het apparaat aan andere personen wilt uitlenen, overhandig dan ook de gebruiksaanwijzing. Bewaar de gebruiksaanwijzing altijd goed!

Verpakking: Uw apparaat bevindt zich in een verpakking om transportschade te voorkomen. Verpakkingen zijn grondstoffen en daardoor weer te gebruiken of kunnen gerecycleerd worden.

Gelieve de gebruiksaanwijzing zorgvuldig door te lezen en de instructies daarvan op te volgen. Maakt u zich, aan de hand van deze gebruiksaanwijzing, met het juiste gebruik ervan, evenals met de veiligheidsinstructies, vertrouwd. Bewaar deze aanwijzingen goed voor later gebruik.

- Voer voor elk gebruik een visuele controle uit van het apparaat. Gebruik het apparaat niet, als veiligheidsinrichtingen beschadigd of versleten zijn. Zet nooit de veiligheidsinrichtingen buiten bedrijf.
- Gebruik het apparaat uitsluitend voor het in deze gebruiksaanwijzing aangegeven gebruikdoel.
- U bent verantwoordelijk voor de veiligheid binnen het werkingsgebied.
- Werk met het product altijd met voldoende licht.
- Laat het apparaat nooit onbewaakt.
- Indien de werkzaamheden worden onderbroken, plaats dan het apparaat op een veilige plaats.
- Uw product beschermen om schade van vocht en regen te vermijden.
- Schakel het apparaat niet in, als het gedraaid is, resp. als het niet in werkpositie is.
- Houd het apparaat ver van andere personen, met name kinderen en huisdieren.
- Alle delen van het product moeten regelmatig gecontroleerd worden om te zien als er zijn schade of veroudering. Gebruik het product niet indien de conditie is niet goed.
- Gebruik alleen originele onderdelen voor het onderhoud.
- Reparaties mogen enkel door een vakman uitgevoerd worden.
- Voor ingebruikneming van het apparaat en na een willekeurige botsing moet op beschadiging of slijtage gecontroleerd worden; laat noodzakelijke reparaties uitvoeren.
- Dit product is geen speelgoed van kinderen! Kinderen kunnen niet schatten de risico's die veroorzaakt door het product. Nooit laat kinderen deze product gebruiken.
- **Personen, die op grond van hun fysieke, sensorische of geestelijke bekwaamheden of hun onbedrevenheid of onkunde niet in staat zijn het apparaat te bedienen, mogen het apparaat niet gebruiken.**
- **Indien het apparaat, zichtbare beschadigingen vertoont, mag het apparaat niet in gebruik genomen worden.**
- **Reparaties aan dit apparaat mogen enkel door een elektrovakman uitgevoerd worden. Door onvakkundige reparaties kunnen aanzienlijke gevaren ontstaan.**
- **Voor de accessoireonderdelen gelden dezelfde voorschriften.**

Güde GmbH & Co. KG neemt geen garantie over voor schade op grond van de volgende punten:

- Beschadigingen aan het apparaat door mechanische invloeden en te hoge spanningen.
- Wijzigingen aan het apparaat.
- Gebruik voor andere dan die in de gebruiksaanwijzing beschreven doeleinden.
- Volg beslist alle veiligheidsinstructies op om letsels en schade te vermijden.

Belangrijke veiligheidsinstructies

- De machine dient altijd veilig, waterpas en vast op een werkbank bevestigd te worden.
- De werkplaats dient schoon en voldoende verlicht te zijn (500 lux).
- Gebruik de machine nooit in de buurt van licht ontvlambare materialen, gassen of vloeistoffen.
- Draag een veiligheidsbril, gehoorbeschermer en geschikte kleding. Indien nodig, aanvullend een beschermingsmasker tegen stof dragen.
- Draag altijd geschikte kleding. Draag geen loshangende kleding of juwelen die door bewegende delen gegrepen kunnen worden. Antislipschoenen worden aanbevolen. Draag bij lang haar een haarnet.
- Zorg bij het werken met de machine voor voldoende verlichting.
- Laat de aanwezige beschermende inrichtingen principieel op de bedoelde plaats en zorg voor een perfecte functie daarvan. Het gebruik zonder veiligheidsinrichting is principieel verboden.
- Overtuigt u zich er van dat zich geen netkabel in de buurt van bewegende delen bevindt.
- Laat draaiende werktuigen nooit onbewaakt. Indien u van de machine weggaat, schakel deze altijd uit.
- Neem altijd voor onderhoud/reiniging of bij vervanging van werktuigen de netstekker uit het stopcontact.
- Laat geen gereedschapsleutels in de machine achter. Controleer vóór het inschakelen of de sleutel en instelgereedschappen zijn verwijderd.
- Laat geen gereedschapsleutels in de machine achter. Controleer vóór het inschakelen of de sleutel en instelgereedschappen zijn verwijderd.
- Voor langere werkstukken kan een aanvullende oplegmogelijkheid aangekocht worden..
- Houd uw handen op voldoende afstand van de slijpmiddelen.
- **Let er op dat de slijpschijf niet hard tegen het zaagblad komt! Voor beschadigingen aan de diamantschijf kan geen garantie gegeven worden.**



De machine mag slechts aan een stroomnet met RCD (veiligheidsschakelaar voor foutstroom) gebruikt worden.

Overige gevaren en beschermingsmaatregelen

1. Mechanische gevaren:

- **Grijpen, opwickelen:**
Loshangende kleding of sieraden kunnen door draaiende delen gegrepen worden.
→ Draag steeds strak aanliggende kleding en geen sieraden die gegrepen kunnen worden.
- **Wrijving, slijtage:**
Het aanraken van het draaiende slijpmiddel kan tot zware letsels leiden.
→ Vermijd altijd contact met het slijpmiddel. Draag veiligheidshandschoenen.

2. Elektrische gevaren:

- **Direct elektrisch contact:**
Een defecte kabel of stekker kan tot een elektrische schok leiden.

- Laat defecte kabels of stekkers altijd door een vakman vervangen. Gebruik de machine slechts met een aansluiting aan een veiligheidsschakelaar voor foutstroom (RCD).
- **Indirect elektrisch contact:**
Letsels door spanninggeleidende onderdelen bij geopende elektrische of defecten bouwdeelen.
→ Tijdens onderhoudswerkzaamheden de netstekker uitnemen. Gebruik de machine slechts met een aansluiting aan een veiligheidsschakelaar voor foutstroom (RCD).

3. Bedreigingen door lawaai:

- Gehoorbeschadigingen
Lange tijd achtereen met het apparaat werken kan tot gehoorbeschadigingen leiden.
→ Draag een gehoorbeschermer.

4. Bedreigingen door werkstoffen en andere stoffen:

- **Contact, inademing:**
Bij een grote stofontwikkeling kan dit tot beschadiging van de longen leiden.
→ Bij werkzaamheden met dit apparaat moet altijd een beschermingsmasker tegen stof gedragen worden.

5. Verwaarlozing van ergonomische beginselen:

- **Verwaarloosd gebruik van de persoonlijke beschermende kleding en uitrusting:**
Bediening van de machine zonder de juiste beschermende uitrusting kan tot zware verwondingen leiden.
→ Draag steeds de voorgeschreven beschermende kleding en werk met aandacht.
- **Onjuiste plaatselijke verlichting:**
Gebrekkige verlichting stelt een hoog risico voor.
→ Zorg jij het werken met het apparaat voor voldoende verlichting.

6. Overige bedreigingen:

- **Uitgeworpen voorwerpen of vloeistoffen:**
Tijdens het slijpen kunnen schijf- of werkstofdeeltjes uw ogen verwonden.
→ Draag bij werkzaamheden met de machine een veiligheidsbril.

Aanduidingen op de machine

Toelichting van de symbolen

In deze gebruiksaanwijzing en/of op dit apparaat worden de volgende symbolen gebruikt:

Productveiligheid:

Het product is conform de desbetreffende normen en richtlijnen van de Europese Gemeenschap	Apparaat is randgeaard

Verboden:

Verbod, algemeen (in verbinding met ander pictogram)	De machine niet bij neerslag gebruiken!
Aan de kabel trekken/transporteren verboden!	Niet in roterende onderdelen grijpen!

Waarschuwing:

	
Waarschuwing/Let op	Waarschuwing voor gevaarlijke elektrische spanning
	
Veilige afstand bewaren	

Aanwijzingen:

	
Vóór gebruik gebruiksaanwijzing lezen!	Gehoorbeschermer en bescherming van ogen dragen!
	
Veiligheidshandschoenen gebruiken!	







Milieubescherming:

	
Afval niet in het milieu maar vakkundig verwijderen	Kartonnen verpakkingsmateriaal bij de daarvoor bestemde recyclingplaatsen inleveren
	
Beschadigde en/of te verwijderen elektrische of elektronische apparaten bij de daarvoor bestemde recyclingplaatsen inleveren	Recyclingsysteem Interseroh met producentnummer

Verpakking:

	
Tegen vocht beschermen. Let op – breekbaar! Verpakkingsoriëntering – boven!	

Technische gegevens:

	
Netaansluiting	Motorvermogen
	
Toerental per minuut	Diameter zaagbladen
	
Opgave geluidsniveau	Schijfdiameter
	
Gewicht	

Garantie

De garantie heeft uitsluitend betrekking op onvolkomenheden die op materiaal- of productiefouten zijn terug te voeren. Bij een claim betreffende een onvolkomenheid, in de zin van garantie, dient de originele aankoopfactuur met de aankoopdatum bijgesloten te worden. Van garantie uitgesloten zijn verkeerd gebruik, zoals bijv. overbelasting van het apparaat, gebruik van geweld, beschadigingen door vreemde invloeden of vreemde voorwerpen. Het niet naleven van gebruik- en montageaanwijzingen en normale slijtage zijn eveneens van garanties uitgesloten.

Handelswijze in noodgeval

Tref de noodzakelijke maatregelen om eerste hulp te verlenen, die met het letsel overeenkomt en vraag zo snel mogelijk gekwalificeerde medische hulp aan. Bescherm gewonde personen voor overig letsel en stel ze gerust.

Voor het eventueel plaatsvinden van een ongeval zou altijd een verbandtrommel, volgens DIN 13164, in de werkplaats beschikbaar moeten zijn. Het uit de verbandtrommel genomen materiaal dient direct weer aangevuld te worden. Indien u hulp vraagt, geef dan de volgende gegevens door:

1. Plaats van het ongeval
2. Soort van het ongeval
3. Aantal gewonde mensen
4. Soort verwondingen

Verwijdering

De verwijdering instructies zijn met pictogrammen aangegeven die op het apparaat, resp. op de verpakking, te vinden zijn. Een beschrijving van de afzonderlijke betekenissen is in het hoofdstuk "Aanduiding" te vinden.

Verwijdering van de transportverpakking

De verpakking beschermt het apparaat tegen transportschades. De verpakkingsmaterialen zijn meestal volgens milieuvriendelijke en verwijderingstechnische standpunten gekozen en derhalve recyclebaar. Het retour brengen van de verpakking in de materiaalomloop spaart grondstoffen en verlaagt de afvalhoeveelheden. Verpakkingsdelen (bijv. folies, styropor) kunnen voor kinderen gevaarlijk zijn. **Er bestaat verstikkingsgevaar!** Bewaar de verpakking buiten het bereik van kinderen en verwijder deze zo snel mogelijk.

Montage en de eerste ingebruikneming

De machine wordt gemonteerd geleverd, u moet deze enkel nog uit de verpakking nemen.

- Wrijf de blanke onderdelen van de schuifslae regelmatig met een geoliede doek in en smeer de spindel voor ieder gebruik.

Veiligheidsinstructies voor de eerste ingebruikneming

- Let op een goede bevestiging van de machine op een geschikte ondergrond.
- Overtuigt u zich er van dat alle schroefverbindingen vast zijn aangedraaid.
- Zorg ervoor dat alle veiligheidsvoorzieningen zijn gemonteerd.
- Controleer vóór elke start-up van de disc voor gebreken of schade.

Veiligheidsinstructies voor de bediening



Neem de netstekker voor alle onderhouds-, instel- en reinigingswerkzaamheden uit. Ook na de werkbeëindiging moet de netstekker uitgenomen worden.

- Gebruik de machine pas nadat u de gebruiksaanwijzing aandachtig hebt gelezen.
- Let op alle, in de gebruiksaanwijzing aangegeven, veiligheidsinstructies.
- Gedraagt u zich verantwoord tegenover andere personen.

Bediening (afb. 1, 2, 3, 5, 9 en afb. 10)

Zaagblad monteren:

- Verwijder de bevestigingsregelaar (afb. 3/5), de volgringen (afb. 3/1), de veer (afb. 3/2) en de spanflens (afb. 3/3).
- Plaats het te slijpen zaagblad op de schroefbout en monteer de onderdelen in hun juiste volgorde. Het zaagblad mag niet te vast zitten, het moet nog gedraaid kunnen worden.

Instellen van het zaagblad

- Het zaagblad dient ingesteld te worden.
- De oppervlakte die geslepen moet worden, dient evenwijdig met de zijkant van de slijpsteen te lopen.

Instellen van de zwenkarm - afb. 1 en 5

- De zwenkarm (afb. 1/2) van het slijpparaat dient in overeenstemming met de grootte van het zaagblad ingesteld te worden.
- Nadat de vleugelmoer (afb. 1/3) los gemaakt is, kan de zwenkarm (afb. 1/2) uitgetrokken (afb. 5/2) en gedraaid (afb. 5/1) worden.
- De doorn (afb. 1/13) kan ook op de grondplaat (afb. 5/3) verschoven worden, evenals het verstelblok (afb. 5/4); hierdoor kunnen zaagbladen met diameters van 90 mm tot 400 mm geslepen worden.

Voorbeelden:

Afbeelding 6: Bij een 90 mm zaagblad dient de motor (afb. 1/4) naar achteren verschoven te worden.

Afbeelding 7: Bij een 230 mm zaagblad dient de motor (afb. 1/4) naar voren verschoven te worden.

Afbeelding 8: Bij een 400 mm zaagblad dient de motor (afb. 1/4) naar voren verschoven te worden en de arm zo ingesteld dat de vleugelmoer (afb. 1/3) niet tegen het zaagblad stoot.

Instellen van de dieptemaat (afb. 1 en 9)

- Bij gezette zaagbladen dient aanvullend de hoekschuif van de motor (afb. 1/4) overeenkomstig de zaagbladzetting ingesteld te worden (afb. 9).
- Hiervoor worden de twee moeren (afb. 1/14) losgemaakt en de motor (afb. 1/4) gekanteld, tot de gewenste hoek op de schaal (afb. 1/9) aangegeven wordt.
- Vervolgens de beide moeren (afb. 1/14) weer vastdraaien.

Zaagblad slijpen (afb. 2 en 10)

- Als alle instellingen gereed zijn, stel dan de borgstift (afb. 10) zodanig in dat deze een lichte druk op het zaagblad uitoefent.
- Schakel de machine in (afb. 2/10) om met het slijpen van het zaagblad te beginnen.
- Bedien de handgreep (afb. 2/14) zodat de slijpsteen in de richting van het zaagblad beweegt, tot de dieptemaat bereikt is.
- Trek de slijpsteen terug en draai het zaagblad, zodat de volgende tand geslepen kan worden.
- Herhaal deze stappen, tot alle tanden geslepen zijn.
- Slijp in geval van wisseltanden enkel iedere tweede tand, zet daarna de hoek om en slijp vervolgens de resterende tanden.

Onderhoud en verzorging



Neem de netstekker voor alle onderhouds-, instel- en reinigingswerkzaamheden uit. Ook na de werkbeëindiging moet de netstekker uitgenomen worden.

Houd de machine altijd schoon en stofvrij. Smeer de schuiflede goed met olie in om schokkende bewegingen te vermijden.

Veiligheidsinstructies voor inspectie en onderhoud

Enkel een regelmatig onderhouden en een goed verzorgde machine kan een tot tevredenheid werkend hulpmiddel zijn. Onderhouds- en verzorgingsfouten kunnen tot onvoorziene ongevallen en letsels leiden.

Inspectie- en onderhoudsschema

Tijdsinterval	Beschrijving	Eventuele overige details
Na ieder gebruik	Wrijf de machine met een schone en droge doek of blaas deze met perslucht, met een lage druk, schoon.	

Transport en opslag



De machine is enkel voor stationair bedrijf geconstrueerd.

Een niet gebruikt werktuig moet in een droge, afgesloten ruimte opgeslagen worden.

Storingen – Oorzaken - Oplossingen

Storing	Oorzaak	Oplossing
Schijf brandt (bot)	1. Slijpsteen is versmeerd. 2. Diamantlaag versleten.	1. Met slijpstift reinigen. 2. Slijpschijf vervangen.

Service

Hebt u **technische vragen? Een reclamatie? Hebt u reserveonderdelen of een gebruiksaanwijzing nodig?**

Op onze website www.guede.com in **Service** helpen wij u snel en niet-bureaucratisch verder. Help ons om u te helpen, a.u.b. Om uw apparaat in geval van reclamatie te kunnen identificeren hebben wij het serienummer evenals artikelnummer en productiejaar nodig. Deze gegevens vindt u op het typeplaatje. Vul deze gegevens hieronder in om deze altijd bij de hand te hebben.

Serienummer:
Artikelnummer:
Productiejaar:

Tel.: +49 (0) 79 04 / 700-360
Fax: +49 (0) 79 04 / 700-51999
E-mail: support@ts.guede.com

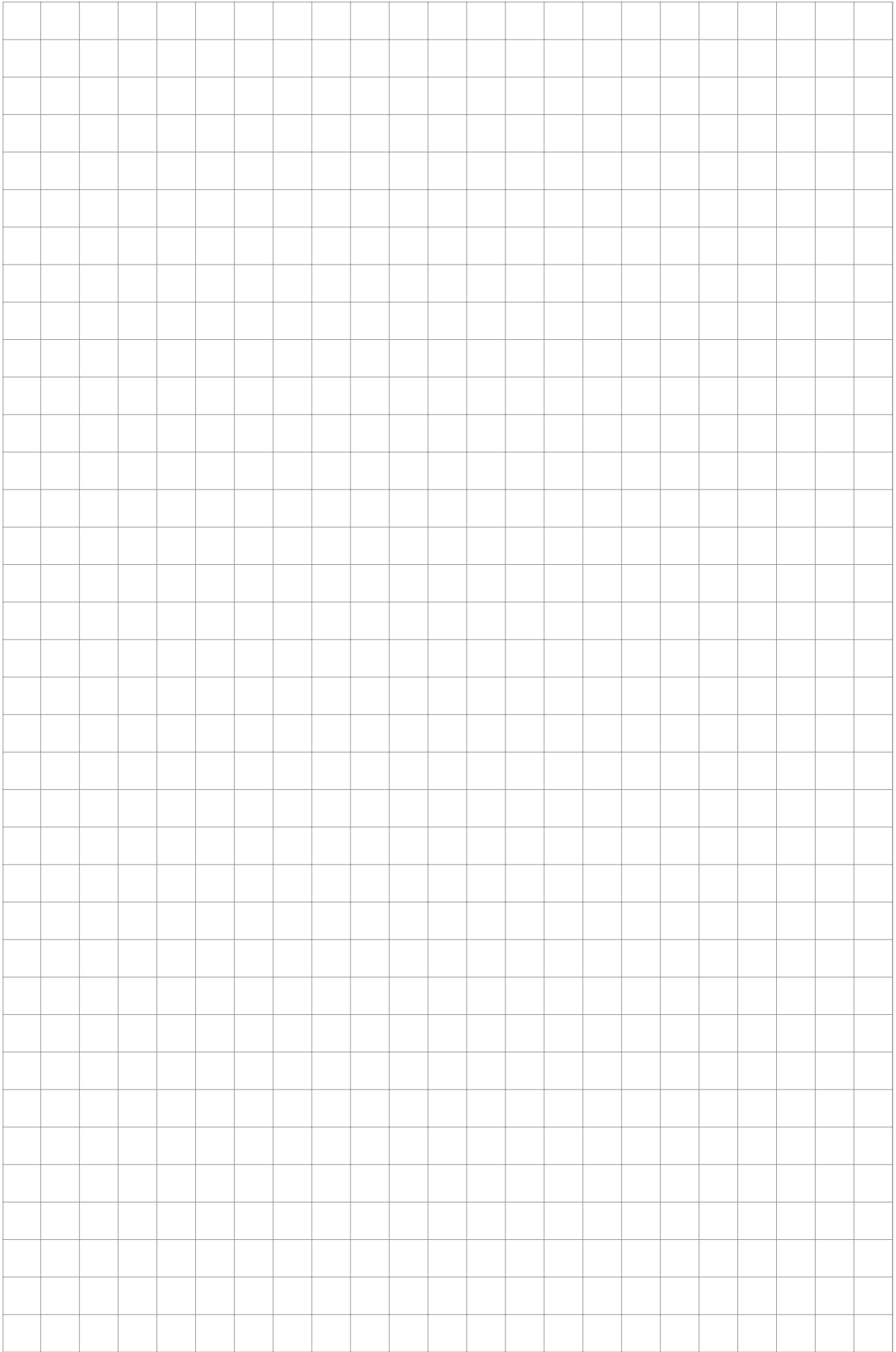

Premessa

Per poter essere soddisfatti del Vostro nuovo apparecchio per il periodo più lungo possibile, prima di metterlo in funzione leggere attentamente il Manuale d'Uso e le istruzioni di sicurezza in allegato, per favore. Consigliamo inoltre di conservare il Manuale d'Uso per caso in cui avreste i dubbi sulle funzioni dell'apparecchio in futuro.

Per i motivi dello sviluppo continuo del prodotto ci riserviamo il diritto di esecuzione delle modifiche tecniche per lo scopo di miglioramento dello stesso.

Le stampe supplementari, anche parziali, richiedono l'autorizzazione.

Questo documento rappresenta il Manuale d'Uso originale.

Descrizione dell'apparecchio

Affilatrice dei dischi di taglio per l'affilimento dei dischi da taglio di metallo duro del diametro 90 – 400 mm.

Fig. 1 e 2:

1. Piastra di base
2. Braccio girevole
3. Dado a farfalla
4. Motore
5. Carter del disco di taglio
6. Vetro di protezione
7. Disco d'affilimento
8. Sostegno del disco da taglio
9. Scala angolare
10. ON / OFF
11. Manico
12. Regolatore di fissaggio
13. Punta
14. Rivelatore di profondità

Dati tecnici

Affilatrice dei dischi di taglio	#94217
Allacciamento:	230 V~50 Hz
Tipo di protezione:	IP 20
Prestazione massima:	110 W (S3 50%)
Giri del motore:	5700 min ⁻¹
Disco da rettifica:	100 x 10 mm
Angolo d'aggiustaggio del disco d'affilimento:	2x15°
Angolo di posizionamento del tavolo di sostegno:	variabel
Cavo di connessione:	1,5 m/H05 VV-F
Ingombro LxLxH:	290x280x235 mm
Peso:	5,4 kg

Uso in conformità alla destinazione

La macchina può essere utilizzata esclusivamente per la rettifica/affilimento e lavorazione dei dischi da taglio di metallo duro.

Non è possibile eseguire con tal apparecchio i lavori diversi da quelli, per i quali è stato costruito e chi sono descritti nel Manuale d'Uso.

Ogni altro uso non è conforme alla destinazione. Il costruttore non assume la responsabilità dei successivi danni e delle ferite. Tenere presente che i nostri apparecchi non sono costruiti per l'uso industriale.

Requisiti all'operatore

L'operatore è obbligato, prima di usare l'apparecchio, leggere attentamente il Manuale d'Uso.

Qualifica

Oltre le istruzioni dettagliate del professionista, per uso dell'apparecchio non è necessaria alcuna qualifica speciale.

Istruzioni

Utilizzo dell'apparecchio richiede solo le istruzioni adeguate del professionista rispettivamente leggere il Manuale d'Uso. Non sono necessarie le istruzioni speciali.

Importanti istruzioni di sicurezza fondamentali

Prima di lavorare con la macchina leggere attentamente le prescrizioni di sicurezza sotto indicate e le istruzioni dell'uso. Nel caso di consegna dell'apparecchio alle altre persone consegnarli, per favore, anche il Manuale d'Uso. Conservare sempre bene il Manuale d'Uso!

Imballo: Per essere protetto ai danni durante il trasporto, l'apparecchio è chiuso nell'imballo. Gli imballi sono le materie prime, quindi possono essere recuperati oppure riciclati.

Leggere attentamente il Manuale d'Uso e rispettare le istruzioni contenute. Mediante il Manuale si prende in conoscenza sia l'apparecchio sia l'uso corretto e le istruzioni di sicurezza. Conservare le istruzioni nel luogo sicuro per le consultazioni ulteriori.

- Prima di utilizzarlo, ispezionare l'apparecchio. Non utilizzare l'apparecchio nel caso dei dispositivi di sicurezza danneggiati e/o usurati. Mai escludere i dispositivi di sicurezza dalla funzione.
 - Utilizzare l'apparecchio esclusivamente per lo scopo indicato nel presente Manuale d'Uso.
 - Siete responsabili della sicurezza nel luogo di lavoro.
 - Lavorare solo con condizioni di sufficiente illuminazione.
 - Mai lasciare l'apparecchi accesi senza la sorveglianza.
 - Quando dovete interrompere il lavoro, depositare l'apparecchio nel luogo sicuro.
 - Proteggete il vostro prodotto contro l'umidità e la pioggia.
 - Non accendere il prodotto, se si è capovolta, o se non è nella posizione di funzionamento.
 - Tenere l'apparecchio fuori la portata delle altre persone, soprattutto poi dai bambini ed animali domestici.
 - Tutte le parti del prodotto devono essere controllati regolarmente per segno di una maturazione o danni. Il prodotto non può essere utilizzato, se la sua condizione non è intatta.
 - Utilizzare solo pezzi di ricambio originali per la manutenzione.
 - Le riparazioni può eseguire solo un elettricista.
 - Prima di messa dell'apparecchio in funzione e dopo qualsiasi urto controllare i segni di usura oppure dei danni e far fare le riparazioni necessarie.
 - Questo prodotto non è un giocattolo per bambini! I bambini non possono stimare i rischi provocati da questo prodotto. Non lasciare i bambini a usare questo prodotto.
 - **Non devono manovrare l'apparecchio le persone incapaci per le proprie capacità mentali, fisiche, uditorie, oppure senza le esperienze e conoscenze.**
 - **Nel caso in cui l'apparecchio non deve essere messo in funzione.**
 - **Le riparazioni su questo apparecchio possono essere svolte solo dall'elettricista. Per causa delle riparazioni profane possono verificarsi gravi pericoli.**
 - **Le stesse regole valgono per gli accessori dell'apparecchio!**
- Güde GmbH & Co. KG non è responsabile dei danni dovuti:**
- **dall'effetto meccanico e sovraccarico;**
 - **dalle modifiche sull'apparecchio;**
 - **dall'uso per lo scopo diverso da quello indicato nel Manuale.**
 - **Rispettare severamente tutte le istruzioni di sicurezza per evitare le ferite e danni.**

Istruzioni di sicurezza importanti

- L'apparecchio deve essere fissato con sicurezza, orizzontalmente e fermamente sul banco da lavoro.
- La zona di lavoro deve essere pulita e sufficientemente illuminata (500 lux).
- Mai lavorare con apparecchio in vicinanza ai materiali infiammabili, gas e/o liquidi.
- Utilizzare gli occhiali di protezione, protezione dell'udito e tuta adatta. Nel caso di necessità utilizzare in più il respiratore.
- Utilizzare sempre la tuta adatta. Non utilizzare gli indumenti larghi, oppure gioielli che potrebbero essere presi dalle parti in rotazione. E' consigliata la calzatura d'antiscivolo. Nel caso dei capelli lunghi applicare la retina.
- Lavorando con l'apparecchio, badare sempre alla stabile posizione del corpo.
- In ogni caso, tenere i dispositivi di sicurezza attuali montati al suo posto ed assicurare la perfetta funzione degli stessi. E' assolutamente proibito l'esercizio dell'apparecchio privo delle protezioni
- Controllare periodicamente che tutti i raccordi filettati siano montati perfettamente.
- Accertarsi che il cavo d'alimentazione non sia in vicinanza alle parti in rotazione.
- Non lasciare abbandonata la macchina accesa. Volendo andar via, dovete disattivarla sempre.
- Nel caso che l'apparecchio non dovrebbe essere utilizzato, prima di manutenzione/pulizia e/o sostituzione dell'utensile, sconnettere la spina dalla presa.
- Non dimenticare alcune chiavi d'aggiustaggio all'interno dell'apparecchio. Prima di accendere l'apparecchio, controllare che siano eliminate le chiavi ed attrezzi dell'aggiustaggio.
- Per i pezzi da lavorare più lunghi è possibile applicare il sostegno.
- Evitare il contatto delle mani con gli abrasivi.
- **Badare a che il disco d'affilamento non urti mai contro il disco da taglio! Non è possibile prestare la garanzia per un disco diamantato danneggiato.**

 **L'apparecchio può essere utilizzato solo sulla rete elettrica con RCD (interruttore di protezione alla corrente falsa).**

Pericoli residui e misure di protezione

1. Pericoli residui meccanici:

- **Afferramento, avvolgimento:**
L'indumento largo, oppure i gioielli possono essere presi dalle parti in rotazione.
→ Indossare sempre gli indumenti attillati e togliere i gioielli che potrebbero essere presi dalle parti in rotazione.
- **Attrito, graffio:**
Contatto con disco da rettifica in rotazione può condurre ai gravi infortuni.
→ Evitare sempre il contatto con gli abrasivi. Utilizzare i guanti di protezione.

2. Pericoli residui elettrici:

- **Contatto elettrico diretto:**
Il cavo oppure la spina difettosi possono causare la folgorazione.
→ Far sostituire i cavi oppure prese difettosi del professionista. Utilizzare l'apparecchio solo sull'attacco con interruttore di protezione alla corrente falsa (FI).
- **Contatto elettrico indiretto:**
Ferite dalle parti conduttrici degli elementi elettrici aperti oppure quelli costruttivi danneggiati.
→ Facendo la manutenzione sconnettere sempre la spina. Utilizzare l'apparecchio solo sull'attacco con interruttore di protezione alla corrente falsa (FI).

3. Pericolo del rumore:

- **Danneggiamento dell'udito:**
Lavoro più lungo con apparecchio può danneggiare l'udito.
→ Utilizzare sempre la protezione dell'udito.

4. Minaccia dai materiali e dalle altre sostanze:

- **Contatto, inalazione:**
In grande produzione della polvere possono essere danneggiati polmoni.
→ Lavorando con apparecchio, usare sempre il respiratore.

5. Trascuratezza delle regole ergonomiche:

- **L'uso dei mezzi di protezione personale insufficiente:**
Manovra dell'apparecchio senza mezzi di protezione personale adatti può condurre ai gravi infortuni esterni ed interni.
→ Indossare sempre la tuta di protezione prescritta e lavorare con attenzione.
- **Illuminazione locale insufficiente:**
Illuminazione insufficiente costituisce alto rischio per la sicurezza.
→ Lavorando con apparecchio, assicurare sempre l'illuminazione sufficiente.

6. Oggetti gettati e/o spruzzi dei liquidi:



- **Oggetti gettati e/o spruzzi dei liquidi:**
Durante la molatura, i mezzi abrasivi e/o particelle del fluido possono ferire i Vs. occhi.
→ Lavorando con apparecchio, usare sempre gli occhiali di protezione.

Indicazioni sull'apparecchio

Spiegazione dei simboli

Sono riportati nel presente Manuale d'Uso, oppure applicati sull'apparecchio, i seguenti simboli:



Sicurezza del prodotto:

	
Prodotto è conforme alle relative norme CE	L'apparecchio è dotato dell'isolamento di protezione.

Divieti:

	
Divieto generale (unito con altro pittogramma)	Non utilizzare l'apparecchio in pioggia
	
Vietato tirare il cavo/trasporto sul cavo!	Non toccare le parti in rotazione

Avviso:

	
Avviso/attenzione	Avviso alla tensione elettrica pericolosa
	
Mantenere la distanza sicura	

Direttive:

	
Prima dell'uso leggere il Manuale d'Uso!	Utilizzare gli occhiali e le cuffie di protezione!
	
Utilizzare i guanti di protezione!	





Umweltschutz:

	
Smaltire i rifiuti in modo professionale, che non sia inquinato l'ambiente.	Il materiale d'imballo di cartone può essere consegnato al Centro di raccolta allo scopo di riciclo.
	
Gli apparecchi elettrici/elettronici difettosi e/o da smaltire devono essere consegnati ai centri autorizzati.	Sistema Interseroh-Recycling con la matricola

Imballo:

	
Proteggere all'umidità Attenzione - fragile L'imballo deve essere rivolto verso alto	

Dati tecnici:

	
Allacciamento	Potenza del motore
	
Giri in minuto	Diametro dei dischi di taglio
	
Indicazione del valore del rumore	Diametro del disco
	
Peso	

Garanzia

La garanzia include esclusivamente i difetti del materiale oppure i difetti di produzione. All'eventuale contestazione nel periodo di garanzia occorre allegare l'originale del documento d'acquisto con la data. La garanzia esclude l'uso profano, per es. sovraccarico dell'apparecchio, manomissioni dai terzi oppure i danni dall'oggetto estraneo. La garanzia esclude idem non mantenimento del Manuale d'Uso e di Manutenzione e l'usura normale.

Comportamento nel caso d'emergenza

Applicare il pronto soccorso concernente l'incidente e rivolgersi rapidamente al medico qualificato.

Proteggere il ferito agli ulteriori incidenti e tranquillizzarlo.

Con riferimento alla DIN 13164, il luogo di lavoro deve essere sempre dotato della cassetta di pronto soccorso per eventuali incidenti. Il materiale utilizzato deve essere aggiunto immediatamente. In caso di richiesta del pronto soccorso comunicare le seguenti informazioni:

1. **Luogo dell'incidente**
2. **Tipo dell'incidente**
3. **Numero dei feriti**
4. **Tipo della ferita**

Smaltimento

Le istruzioni per lo smaltimento derivano dai pittogrammi attaccati sull'apparecchio e sull'imballo. La descrizione dei singoli significati riporta il capitolo "Segnaletica".

Smaltimento dell'imballo da trasporto

L'imballo protegge l'apparecchio contro i danni durante il trasporto. I materiali d'imballo sono scelti a seconda la tutela dell'ambiente ed il modo di smaltimento, perciò possono essere riciclati. Il ritorno dell'imballo in circolazione dei materiali risparmia le materie prime e diminuisce i costi di lavorazione dei rifiuti. Le singole parti dell'imballo (es. fogli, Styropor®) possono essere pericolosi per i bambini. **Esiste il pericolo di soffocamento!** Tenere le parti dell'imballo fuori la portata dei bambini e smaltirli prima possibile.

Montaggio e prima messa in funzione

L'apparecchio è fornito montato, deve essere solo estratto dall'imballo.

- Le parti metalliche delle slitte pulire periodicamente con uno straccio inumidito

Istruzioni di sicurezza per prima messa in funzione

- Badare sempre a fissaggio sicuro dell'apparecchio sulla superficie idonea.
- Accertarsi che tutti i raccordi filettati siano ben serrati.
- Assicurarsi che tutti i dispositivi di sicurezza sono montati.
- Controllare prima di ogni start-up del disco per difetti o danni.

Istruzioni di sicurezza per la manovra

- ⚠ Prima di manutenzione, aggiustaggio e riparazione sconnettere la spina dalla presa. Sconnettere la spina anche dopo aver terminato lavoro.
 - Utilizzare l'apparecchio dopo aver letto attentamente il Manuale d'Uso.
 - Rispettare tutte istruzioni di sicurezza riportate nel Manuale.
 - Comportarsi con cura verso le altre persone.

Manovra (fig. 1, 2, 3, 5, 9 e 10)**Montaggio del disco di taglio**

- Smontare il regolatore di fissaggio (fig. 3/5), le righe (fig. 3/1), la molla (fig. 3/2) e la flangia fissaggio (fig. 3/3).
- Instare il disco da affilare al perno filettato e rimontare le parti in ordine giusto. Il disco di taglio non deve essere fermo troppo rigidamente, deve rimanere ancora girevole.

Calibrazione del disco da taglio

- Il disco di taglio deve essere calibrato.
- La superficie da affilare deve correre in parallelo al lato della pietra abrasiva.

Calibrazione del braccio girevole – fig. 1 e 5

- A seconda della dimensione del disco di taglio deve essere calibrato il braccio girevole (fig. 1/2) dell'affilatrice.
- Allentando il dado a farfalla (fig. 1/3) il braccio girevole (fig. 1/2) può essere tirato fuori (fig. 5/2) e girato (fig. 5/1).
- Con la punta (fig. 1/13) si può manipolare anche sulla piastra di base (fig. 5/3), idem con blocco mobile (fig. 5/4); è così possibile affilare i dischi di taglio del diametro 90 – 400 mm.

Esempi:

Figura 6: Per disco di taglio 90 mm il motore (fig. 1/4) deve essere spostato dietro.

Figura 7: Per disco di taglio 230 mm il motore (fig. 1/4) deve essere spostato avanti.

Figura 8: Per disco di taglio 400 mm il motore (fig. 1/4) deve essere spostato avanti e il braccio posizionato in modo che il dado a farfalla (fig. 1/3) non urti sul disco di taglio.

Calibrazione del rivelatore di profondità (fig. 1 e 9)

- In più, per i dischi di taglio storti, l'angolo d'inclinazione dei motori (fig. 1/4) deve essere impostato a seconda della forma del disco di taglio (fig. 9).
- Allentare due dadi (fig. 1/14) ed inclinare il motore (fig. 1/4) in modo che sulla scala (fig. 1/9) appaia l'angolo richiesto.
- Serrare poi nuovamente i dadi (fig. 1/14).
- **Affilatura del disco di taglio (fig. 2 e 10)**
- Fatte tutte regolazioni, posizionare il perno di sicurezza (fig. 10) in modo che spinga leggermente sul disco di taglio.
- Accendere dell'apparecchio (fig. 2/10) e cominciare ad affilare il disco di taglio.
- Il manico (fig. 2/14) spingere in modo che la pietra abrasiva si muovi nel senso del disco di taglio e sia raggiunto il rivelatore di profondità.
- Tirare la pietra abrasiva indietro e girare il disco di taglio per poter affilare l'altro dente.
- Ripetere tali passi finché saranno affilati tutti denti.
- Nel caso dei denti doppi affilare solo ogni secondo dente poi cambiare l'angolo ed affilare i denti rimanenti.

Ispezioni e manutenzione



Prima di manutenzione, aggiustaggio e pulizia, sconnettere la spina dalla presa. Sconnettere la spina anche dopo aver terminato lavoro.

L'apparecchio deve essere sempre mantenuto pulito e privo dalla polvere. Le slitte di scorrimento lubrificare accuratamente dell'olio per evitare il movimento non fluente.

Istruzioni di sicurezza per l'ispezione e la manutenzione

Solo una manutenzione regolare e ben servita prodotto può essere un buon strumento. La mancanza di manutenzione e la cura può portare gli imprevisti incidenti e le ferite.

Programma delle ispezioni e della manutenzione

Intervallo di tempo	Descrizione	Altri dettagli eventuali
Dopo ogni uso	Pulire l'apparecchio con straccio pulito e secco, oppure soffiare con aria compressa con BP	

Trasporto e stoccaggio



L'apparecchio è concepito solamente per uso stazionario.

L'apparecchio ed utensili non utilizzati devono essere conservati nel locale asciutto e chiuso a chiave.

Guasti – Cause - Rimozione

Guasto	Causa	Rimozione
Disco brucia (ottuso)	1. Superficie d'affilatura troppo lubrificata. 2. Consumato lo strato diamantato..	1. Pulire con l'attrezzo d'affilatura. 2. Sostituire il disco.

Assistenza tecnica

Avete le domande tecniche? Contestazioni? Avete bisogno dei ricambi oppure del Manuale d'Uso?

Sul nostro sito www.guede.com, nel settore **Assistenza tecnica**, Vi aiuteremo velocemente ed in via non burocratica. Ci dareste la mano, per favore, per poter aiutar Vi? Per poter identificare il Vostro apparecchio nel caso di contestazione abbiamo bisogno del numero di serie, cod. ord. e l'anno di produzione. Tutte queste indicazioni troverete sulla targhetta della macchina. Per avere questi dati sempre disponibili, indicarli qui sotto, per favore:

N° serie:

Cod. ord.:

Anno di produzione:

Tel.: +49 (0) 79 04 / 700-360

Fax: +49 (0) 79 04 / 700-51999

E-Mail: support@ts.guede.com

Bevezetés

Annak érdekében, hogy az MS 180 S szalagfűrész hosszú ideig szolgálatára legyen és elégedettségére szolgáljon, üzembehelyezése előtt gondosan tanulmányozza át a használati utasítást és a mellékelt biztonsági utasításokat. Továbbá azt tanácsoljuk, hogy a használati utasítást és a biztonsági előírásokat őrizze meg arra az esetre, ha a későbbiekben szüksége lesz rá.

Termékeink állandó fejlesztése érdekében jogot tartunk gépeink műszaki tökéletesítésére.

A használati utasítást tartsa a gép közelében.

Ez a dokument eredeti használati utasítás

Készülék leírása

Fűrészlánc élező 90-400 mm átmérőjű, keményfémű készült fűrészláncok élezésére használható.

1 és 2. ábra:

1. Alapdeszka
2. Fordító kar
3. Szárnyas anyacsavar
4. Motor
5. Fűrészlánc burkolata
6. Védő üveg
7. Kőszűrőtárcsa
8. Fűrészlánc tartó
9. Szögnyagyság beállítási skála
10. Be-/kikapcsoló
11. Markoló
12. Rögzítő regulátor
13. Ütköző tű
14. Mélységmérő

Műszaki adatok

Fűrészlánc élező	#94217
Csatlakozás:	230 V~50 Hz
védelem típusa:	IP 20
max. teljesítmény:	110 W (S3 50%)
A motor fordulatszáma:	5700 min ⁻¹
Kőszűrőtárcsa:	100 x 10 mm
A csiszoló korong beállítási szöge:	2x15°
A támasztóasztal szögnyagyságának a beállítása:	variabel
Csatlakozó kábel:	1,5 m/H05 VV-F
Méret H x Sz x M:	290x280x235 mm
Súly:	5,4 kg

Rendeltetés szerinti használat

A gépet kizárólag a keményfém fűrészláncok megmunkálására, kőszűrőre/élesítésre szabad használni.

Tilos a géppel más munkát végezni, mint amire tervezve volt, s melyeket a használati utasítás tartalmaz!

Minden másféle használat a rendeltetéssel ellentétes használatnak van minősítve. A gyártó nem felelős az általános érvényességű előírások, s a használati utasítás be nem tartása következtében keletkezett károkért.

Követelmények a gép kezelőjére

A gép kezelője használat előtt figyelmesen olvassa el a használati utasítást.

Szakképzettség

A gép használatához elegendő szakember felvilágosítása resp. a használati utasítással való megismerkedés. Speciális képzés nem szükséges.

Képzés

A gép használatához elegendő szakember felvilágosítása resp. a használati utasítással való megismerkedés. Speciális képzés nem szükséges.

Általános biztonsági utasítások

Mielőtt az új géppel dolgozni kezd, olvassa el kérem gondosan ezt a használati útmutatót Amennyiben a készüléket más személyeknek adja, kérjük adja át a használati útmutatót is. A használati útmutatót mindig jól tegye.

Csomagolás: Az Ön készüléke megrongálódás elleni védelem végett be van csomagolva. A csomagolás anyaga nyersanyag ennélfogva újból használható vagy újra feldolgozható.

Kérjük gondosan olvassa el a használati útmutatót és tartsa be az utasításait. A használati útmutató szerint ismerje meg a készüléket, helyes használatát és biztonsági utasításait. A használati útmutatót jól őrizze meg későbbi használatra.

- A készüléket minden használat előtt ellenőrizze. Készüléket ne használja, ha védelmi berendezések megsérültek vagy elhasználódottak. Biztonsági berendezés funkcióját sose iktassa ki.
- A készüléket kizárólag a használati útmutatóban adott célokra használja.
- Ön felelős a munkahelyi biztonságért.
- Munka csak megfelelő fényviszonyok mellett.
- A készüléket sose hagyja felügyelet nélkül.
- Amennyiben a munkát félbe kell szakítani a készüléket biztonságos helyre kell tenni.
- Védje meg a termék nedvesség és az eső.
- Készüléket ne kapcsolja be, ha meg van fordítva, illetve nincs munkahelyzetbe.
- Készüléket tartsa más személyek, főleg gyerekek és háziállatok köze lén kívül.
- Minden alkatrésznek a terméket rendszeresen ellenőrizni kell a jele a sérülés vagy öregedés. A termék nem használható, ha a feltétel nem sérült meg.
- Kizárólag eredeti tartalék alkatrészeket a karbantartás.
- Javításokat csupán szakképzett villanyszerelő végezheti.
- Készülék üzembeállítás előtt vagy bármilyen ütés után ellenőrizze a kopás vagy sérülés jeleit és végeztesse el a szükséges javításokat.
- Ez a termék nem egy játék gyerekeknek! Gyerekek nem becsült kockázatok miatt ezt a terméket. Soha ne hagyjuk a gyermekeket használni a terméket.
- **Olyan személyek akiknek fizikai, szellemi képességei és gyakorlati tudása és ismeretei nem megfelelőek a gép kezelésre, a gépet nem kezelhetik.**
- **Ha a termék nem látható-e valamilyen kár, akkor nem lehet üzembe.**
- **Javításokat ezen a készüléken csak villanyszerelő végezhet. Nem szakszerűen végzett javítások nagyon kockázatosak.**
- **A tartozékokra ugyanazok az előírások vonatkoznak.**

Güde GmbH & Co. KG nem felel a olyan károkért:

- - m ely a készülék mechanikai sérüléséből vagy túlterhelésből ered.
- készülék megváltoztatásából
- a használati útmutatóban leírt más célokra való használt esetén
- Baleset és károk megelőzése végett tartsa be az útmutatóban lévő összes biztonsági utasítást,

Általános biztonsági utasítások

- A gépet biztonságosan, vízszintesen és szilárdan erősítse a munkasztalhoz.
- Biztosítsa be munkahelyén a tisztaságot és a megfelelő megvilágítást. (500 lux).

- A gépet tilos tűzveszélyes anyagok, gázok és folyadékok közelében használni.
- Viseljen védőszemüveget, fülvédőt és megfelelő munkaruhát. Szükség esetén használjon respirátort.
- Viseljen megfelelő öltözetet. Nem alkalmas bő öltözetek és ékszerek viselete. Ezeket a gép forgó részei behúzhatják. Csúszásmentes talpú munkacipő viselete ajánlatos. A hosszú haját megfelelően védeni kell hajháló segítségével.
- A géppel való munka közben vigyázzon teste stabilitására.
- Rendszeresen ellenőrizze, hogy a gép csavarjai szilárdan be legyenek húzva.
- A gép biztonsági berendezéseit hagyja az eredeti helyükön, ahová fel voltak szerelve, s biztosítsa be hiba nélküli működésüket. A gép működtetése biztonsági berendezés nélkül tilos.
- Bizonyosodjon meg arról, hogy a csatlakozó kábel ne legyen a forgó részek közelében.
- A működő gépet tilos felügyelet nélkül hagyni. Ha eltávozik a géptől, feltétlenül kapcsolja ki.
- Ha a gépet nem használja, karbantartás/tisztítás, vagy alkatrész csere előtt, a dugvillát feltétlenül húzza ki a konektorból.
- Távolítsa el a szerelő kulcsokat. A gép bekapcsolása előtt ellenőrizze, hogy minden kulcs és szerelő szerszám el legyen távolítva.
- Hosszabb munkadarabokhoz használjon támasztékot.
- Ügyeljen arra, hogy a kezei ne kerüljenek kapcsolatba a csiszolóanyaggal.
- **Ügyeljen arra, hogy a csiszoló korong ne csapódjon a fűrész tárcsára! A gyémánt csiszoló korongra nem vonatkozik a jótállás.**

 **Kizárólag RCD-es áramkörben szabad használni (hibaáram elleni védő kapcsolóval)!**

Maradékveszély és óvintézkedések

1. Műszaki maradékveszély:

- **Megragadás, feltekerés:**
A mozgó részek elkaphatják a lengő ruhadarabokat, ékszereket, hosszú haját.
→ Ne viseljen bő ruhát, ékszereket. Viseljen hajvédőt.
- **Dörzsölés, horzsolás:**
A forgó köszörrútcsa megérintése súlyos sebesüléseket idézhet elő.
→ Ne érintse meg a forgó fűrész tárcsát. Viseljen védőkesztyűt.

2. Elektomos maradékveszély:

- **Közvetlen érintkezés villanyárammal:**
Hibás kábel, vagy dugvilla áramütést okozhatnak.
→ Hibás kábelt, vagy dugvillát cseréltesse ki szakemberrel. A gépet kizárólag hibaáram elleni védőkapcsolóval (FI) szabad használni.
- **Nem közvetlen érintkezés villanyárammal:**
Baleset áramot vezető alkatrészekkel, nyitott, vagy hibás konstrukciós alkatrészekkel.
→ A gépen való munka közben mindig távolítsa el a dugvillát az áramkörből. Kizárólag hibaáram elleni védőkapcsolóval (FI) szabad használni.

3. Zajveszély:

- **Hallószervek megsérülése:**
Hosszantartó munka a fűrészszel a hallószervek károsodásához vezethet.
→ Munka közben mindig viseljen fülvédőt

4. Veszélyeztetés munkadarabokkal és más anyagokkal:

- **Kontaktus, belélegzés:**
A nagy mennyiségű por megkárosíthatja tüdejét.
→ Munka közben mindig viseljen respirátort.

5. Az ergonómiai elvek elhanyagolása:

- **Felelőtlen hozzáállás a személyvédő biztonsági segédeszközök viseléséhez:**
A gép használata megfelelő személyvédő biztonsági segédeszközök nélkül súlyos belső és külső sebesülésekhez vezethet.
→ Viselje mindig az előírt munkaruhát és dolgozzon megfontoltan.
- **Megfelelőtlen megvilágítás:**
Nem megfelelő megvilágítás magas biztonsági kockázattal jár.
→ Munka közben biztosítson be megfelelő megvilágítást.

6. További veszélyeztetések:



- **Elhajított tárgyak, vagy kifröccsölt folyadékok:**
Vágás közben a fűrész tárcsa, vagy a mechanikus részecskék megsérthetik a szemét.
→ A géppel való munka közben viseljen védőszemüveget

Jelzések a gépen

A szimbólumok magyarázata

Ebben az utasításban és/vagy a gépen az alábbi szimbólumok vannak feltüntetve:

A gyártmány biztonsága:

	
A gyártmány eleget tesz az illetékes EU normák követelményeinek	Das Gerät ist schutzisoliert!



Tiltalmak:

	
Általános tilalom (más piktogrammal együtt)	Tilos a gépet esőben használni
	
Tilos a kábelnél fogva húzni	Ne érintse meg a gép forgó részeit





Figyelmeztetés:

	
Figyelmeztetés/vigyázz!	Figyelmeztetés! Veszélyes magas feszültség!
	
Tartsa be a biztonsági távolságot!	

Utasítások:

	
Használat előtt olvassa el a használati utasítást!	Viseljen szem- és fülvédőt!
	
Viseljen megfelelő munkakesztyűt!	

Környezetvédelem:

	
A hulladékot úgy semmisítse meg, hogy ne ártson a környezetnek!	A karton csomagolást át lehet adni megsemmisítésre speciális hulladékgyűjtőbe.
	
Hibás és/vagy megsemmisített villany, vagy elektrogépeket át kell adni az illetékes gyűjtőtelepre.	Interseroh- Recycling rendszer gyártási számmal

Csomagolás:

	
Védje nedvesség ellen! Vigyázz! Törékeny! A csomagolást felállított helyzetben tartsa!	

Műszaki adatok:

	
Dugvilla	Motor teljesítmény
	
Fordulatszám/perc	Fűrész tárcsák átmérője
	
Zajkibocsátási érték megjelölése	Tárcsa átmérő
	
Súly	

Jótállás

A jótállás kizárólag azokra a hibákra vonatkozik, melyeket az anyag-, vagy gyártási hiba idézett elő. A jótállási igény, jótállási időn belüli benyújtása esetén mellékelje az eredeti, vásárlási dátummal ellátott, számlát. A jótállás nem vonatkozik a szakszerűtlen eljárás következtében beálló hibákra, pl. a berendezés túlterhelése, erőszakos kezelése, a gép megrongálása idegen behatás révén, vagy idegen tárgyakkal. Az esetben, ha a hibák a használati, szerelési utasítás mellőzése, vagy normális kopás eredményei, a jótállás erre sem vonatkozik.

Viselkedés kényszerhelyzetben

Igyekezzen a balesetnek megfelelően első segílyt nyújtani, s minél hamarabb biztosítson be orvosi segílyt.

A sebesültet nyugtassa meg, s védje további balesettől.

A DIN 13164 szabvány szerint, az esetleges balesetek esetére, a munkahelyen mindig kéznél legyen az elsősegély készlet. Azt a dolgot, amit a készletből kivesz, azonnal vissza kell pótolnia. Az esetben, ha segílyt hív, az alábbi adatokat jelentse be:

1. **A baleset színhelye**
2. **A baleset típusa**
3. **Sebesültek száma**
4. **A sebesülés típusai**

Megsemmisítés

A berendezés megsemmisítése a gépen elhelyezett piktogramokból olvasható le. Az egyes jelzések értelmét a „Jelzések” fejezetben találja meg.

A csomagolás megsemmisítése

A csomagolás védi a gépet szállítás alatti megrongálódás ellen. A csomagolás anyaga az ökológiai szempontok és megsemmisítési lehetőségek szerint van kiválasztva, tehát recikálható. A csomagoló anyag körforgalomba való visszatérése nyersanyagot spórol meg és csökkenti a hulladék mennyiségét. A csomagoló anyag egyes részei (pl. fólia, polisztrén), veszélyesek lehetnek gyerekek részére. **Fulladás veszélye fenyeget!**

Szerelés és első üzembehelyezés

A gépet összeszerelt állapotban forgalmazzák, csak ki kell csomagolni.

- A szán fém alkatrészeit rendszeresen törölje meg olajos ruhával. Az orsót minden használat előtt olajozza meg.

Biztonsági utasítások első üzembehelyezéshez

- Ügyeljen arra, hogy a gép a megfelelő alapzatra biztonságosan fel legyen szerelve.
- Bizonyosodjon meg arról, hogy a csavarok be legyenek húzva.
- Győződjön meg róla, hogy minden biztonsági berendezések vannak szerelve.
- Előtt ellenőrizze, minden induló a lemezt a hibákat, vagy kárt.

Kezelési biztonsági utasítások

 Minden karbantartás/ beállítás és javítás előtt húzza ki a dugvillát a konektorból. Ezt tegye a munka befejezése után is.

- A gépet a használati utasítás áttanulmányozása után használja.
- Tartsa be az utasításban leírt biztonsági előírásokat.
- Viselkedjen felelősségteljesen más személyekkel szemben.

Ellenőrzést (1. Ábra, 2, 3, 4, 5, 9 és 10)

A fűrész tárcsa szerelése:

- Távolítsa el a rögzítő regulátort (3/5. ábra), a rátéteket (3/1. ábra), a rugót (3/2. ábra) és a rögzítő peremet (3/3. ábra).
- A fűrész tárcsát, amelyiket élesíteni akar, helyezze a csavarmentes csapra és az alkatrészeket megfelelő sorrendben újra szerelje vissza. A szorító csavart csak annyira szorítsa be, hogy a fűrész tárcsát erőfeszítés nélkül forgatni lehessen.

A fűrész tárcsa kalibrációja

- A fűrész tárcsát szerint kell kalibrálni.
- Az a felszín, melyet élesíteni akar, a köszörűkő szélével haladjon párhuzamosan.

A fordítókar kalibrációja – 1. és 5. ábra

- A fordítókart (1/2. ábra) a köszörű fűrész tárcsája nagyságának megfelelően kell kalibrálni.
- A szárnyas anyacsavart (1/3. ábra) meglazítása után kiemelheti (5/2. ábra) és a fordítókart megfordíthatja (5/1. ábra).
- 90-400 mm átmérőjű fűrész tárcsa élézése az ütköző tű (1/13. ábra) és a mozgó szán (5/4. ábra) asztalon való haladásával folyik le.

Példák:

- 6. ábra:** 90 mm-es fűrész tárcsa élezésénél a motornak (1/4. ábra) hátra húzott állapotban kell lennie.
- 7. ábra:** 230 mm-es fűrész tárcsa élezésénél a motornak (1/4. ábra) előre húzott állapotban kell lennie.
- 8. ábra:** 400 mm-es fűrész tárcsa élezésénél a motornak (1/4. ábra) előre húzott állapotban kell lennie, s a kart úgy kell beállítani, hogy a szárnyas anyacsavar (1/3. ábra) ne ütközzön bele a fűrész tárcsába.

Mélységmérő kalibrációja (1 és 9 ábra)

- Az elferdített fűrész tárcsák esetében a motor hajlásszögét (1/4 ábra) a fűrész tárcsák ferdülete (9 ábra) mértéke szerint kell beállítani,
- Lazítsa meg a két anyacsavart (1/14 ábra), s a motort (1/4 ábra) olyan mértékben hajlítsa le, hogy a skálán (1/9 ábra) a kívánt szög legyen ábrázolva.
- Ezt követően az anyacsavart (1/14 ábra) újra szorítsa be.

A fűrész tárcsa élezése (2 és 10 ábra)

- Miután beállította a szükséges alkatrészeket, a biztosítókart (10 ábra) úgy állítsa be, hogy enyhén a fűrész tárcsára nyomódjon.
- Kapcsolja be a gépet (2/10 ábra) és kezdje élezni a fűrész tárcsát.
- A markolót (2/14 ábra) úgy nyomja le, hogy a köszörűkő a fűrész tárcsa felé haladjon és elérje a mélységmérőt.
- A köszörűkövet húzza vissza és a fűrész tárcsát úgy fordítsa, hogy élezhesse a következő fogat.
- Ezeket a lépéseket addig ismétlje, míg minden fogat ki nem élez.
- Kettőzötten fogazott tárcsa esetében először minden második fogat élezzon ki, majd változtassa meg a szög nagyságát és élezze ki a maradék fogakat.

Gépszemle és karbantartás

Minden karbantartás/ beállítás és javítás előtt húzza ki a dugvillát a konektorból. Ezt tegye a munka befejezése után is.

A gépet mindig tisztán és pormentes állapotban tartsa. A toló szánokat jól olajozza be, hogy megakadályozza szaggatott mozgásukat.

Gépszemle és karbantartási biztonsági utasítások

Kizárólag rendszeresen karbantartott és kezelt gép lehet megbízható segédeszköz. Elégtelen karbantartás és kezelés előre nem látható balesetekhez és sérülésekhez vezethet.

Gépszemle és karbantartási terv

Időközök	Teendők	Esetleges további részletek
Minden használat után	A gépet törölje meg tiszta száraz ruhával, vagy fujja le alacsony nyomású sűrített levegővel.	

Szállítás és raktározás

A gép kizárólag stacionáris használatra van tervezve.

A gépet száraz és zárt helyiségben kell raktározni.

Üzemzavarok - okok - eltávolításuk

Üzemzavar	Ok	Eltávolítás
A tárcsa ég (tompá)	1. Túlágosan bekent élező felület. 2. Elkopott a gyémánt réteg.	1. Tisztítsa ki az élesítő szerszámmal 2. Cserélje ki a tárcsát.

Szerviz

Vannak műszaki kérdései? Reklamáció? Szüksége van pótalkatrészekre, vagy használati utasításra?

Honlapunkon www.guede.com a Szerviz fejezetben gyorsan és bürokráciát kizárva segítségére leszünk.

Alternatív elérhetőségünk: E-mail: support@ts.guede.com

Segítsenek, hogy segíthessünk Önöknek. Ahhoz, hogy esetleges reklamáció esetén berendezését identifikálhassuk, szükségünk van a széria számra, megrendelési számra és a gyártási évre. Ezeket az adatokat megtalálja gépe típuscímkéjén. Annak érdekében, hogy ezek az adatok állandóan a keze ügyében legyenek, kérem, írja be az alábbi táblázatba.

Széria szám:

Termékszám:

Gyártási év:

Tel.:

+49 (0) 79 04 / 700-360

Fax:

+49 (0) 79 04 / 700-51999

E-Mail:

support@ts.guede.com

Uvod

Še pred uporabo naprave natančno preberite priložena navodila za uporabo in varnostne napotke; le tako bo Vaša naprava služila dolgo časa svojemu namenu. Priporočamo Vam, da navodila shranite na varno, da jih lahko vedno in ponovno uporabite, kadar jih boste potrebovali.

V okviru stalnega izboljševanja in razvijanja naših izdelkov si pridržujemo pravico do tehničnih sprememb izdelka.

Ponatis v celoti ali po delih je možen po dogovoru s proizvajalcem.

Ta dokument se smatra za original navodil za uporabo.

Opis naprave

Naprava za brušenje listov žage, za brušenje listov žage iz trde kovine in žaginih listov CV premera 90 – 400 mm.

Slika 1 in 2:

1. Osnovna plošča
2. Vrtljiv vzvod
3. Krilata matica
4. Motor
5. Pokrov brusnega koluta
6. Zaščitno steklo
7. Brusni krožnik
8. Prislon žaginega lista
9. Kotna skala
10. Stikalo za vklop/izklop
11. Ročaj
12. Pritrdilni regulator
13. Trn
14. Merilec globine

Tehnični podatki

Brusilnik žaginih listov	#94217
Priključek:	230 V~50 Hz
Vrsta zaščite:	IP 20
Najvišja zmogljivost:	110 W (S3 50%)
Vrtljaji motorja:	5700 min ⁻¹
Brusni kolot:	100 x 10 mm
Kot za nastavitev brusnega koluta:	2x15°
Kot za nastavitev naslonske mize:	variabilen
Električni kabel:	1,5 m/H05 VV-F
Dimenzije DxŠxV:	290x280x235 mm
Teža:	5,4 kg

Uporaba v skladu z namenom

Napravo lahko uporabljate le za brušenje oz. obdelovanje kolotov žage, izdelanih iz trdne kovine.

Ta naprava služi izključno za dela, za katera je bila skonstruirana in ki so opisana v teh navodilih za uporabo.

Vsakršna uporaba v drug namen je prepovedana. Proizvajalec ne odgovarja za posledične škode. Ne pozabite, da naši izdelki niso konstruirani za industrijsko pač pa samo za privatno rabo.

Zahteve, ki jih mora spolnjevati uporabnik

Uporabnik je pred uporabo naprave dolžan natančno prebrati navodilo za uporabo.

Izobrazba

Za uporabo ni potrebna nobena posebna izobrazba, razen strokovnih napotkov v zvezi z uporabo naprave.

Urjenje

Glede pravilne uporabe se posvetujte z izkušeno osebo in natančno preberite navodila za uporabo. Posebno šolanje zato ni potrebno.

Pomembni osnovni varnostni napotki

Še pred uporabo naprave natančno preberite priložena navodila za uporabo in varnostne napotke v nadaljevanju. V kolikor napravo posojate ali posredujete drugim osebam, priložite zraven še ta navodila za uporabo. Navodila za uporabo vedno dobro shranite!

Ovitek: Da bo vaša naprava med prevozom zaščitena pred poškodbami, je nameščena v embalažo. Ovitek je izdelan iz materiala, ki se ga da ponovno uporabiti za reciklažo.

Natančno prosim preberite priložena navodila za uporabo in upoštevajte napotke v njih. Po navodilih za uporabo se seznanite z delovanjem in uporabo naprave ter z varnostnimi napotki pri delu. Ta navodila shranite na varno mesto za poznejšo rabo!

- Pred uporabo napravo temeljito preglejte. Naprave ne uporabljajte, če je varnostni sistem pokvarjen oziroma obrabljen. Nikoli ne izklaplajte varnostnega sistema naprave.
- Napravo uporabljajte le v namen, ki je naveden v priloženem navodilu za uporabo.
- Odgovarjate za varnost na delovnem mestu.
- Napravo uporabljajte le na dobro osvetljenih mestih.
- Nikoli ne puščajte naprave brez nadzora.
- Če želite delo prekiniti, napravo izklopite in jo odložite na varno mesto.
- Napravo zavarujte pred vlago in dežjem.
- Ne vključujte naprave, če je obrnjena ali izven delovnega položaja.
- Napravo hranite zunaj dosega ostalih oseb, predvsem otrok in tudi domačih živali.
- Vse dele naprave redno pregledujte, če niso poškodovani ali obrabljeni. Naprave ne uporabljajte, če ni v brezhibnem stanju.
- Za vzdrževanje uporabljajte samo originalne nadomestne dele.
- Napravo lahko popravlja le strokovnjak električar.
- Še pred uvedbo naprave v pogon in po morebitnem udarcu ob trdi del preverite obrabljenost ali če ni poškodovana; morebitna popravila prepustite strokovnjakom.
- **Ovitek (polivinil) ni igrača za otroke!** Otroci ne znajo oceniti nevarnosti, ki jih lahko povzroči ta naprava. Nikoli ne pustite otrok, da uporabljajo to napravo.
- **Naprave ne smejo uporabljati osebe, ki niso starostno ali mentalno usposobljene za delo z njo oz. osebe, ki nimajo izkušenj in niso prebrali teh navodil za uporabo.**
- **Nikoli ne vključujte naprave, če je poškodovana.**
- **Nestrokovno popravljena naprava je lahko nevarna.**
- Za opremo veljajo enaki predpisi.

Güde GmbH & Co. KG ne garantira za škode, ki bi nastale:

- s poškodbami naprave zaradi mehanskih vplivov in preobremenitve.
- spremembe naprave
- Uporaba v namene, ki niso v skladu z navodili.
- Brezpogojno upoštevajte vse varnostne napotke, da bi preprečili telesne poškodbe in škode.

Pomembni varnostne napotke

- Naprava mora biti vedno varno, vodoravno in trdno pritrjena na delovno mizo.
- Delovno mesto mora biti pravilno in dovolj osvetljeno (500 luksov).
- Nikoli ne uporabljajte naprave v bližini lahko vnetljivih materialov, plinov ali tekočin.

- Uporabljajte zaščitna očala, ščitnike za sluh in primerno delovno obleko. Uporabljajte tudi dihalno napravo, če je potrebno.
- Vedno nosite primerno obleko. Ne nosite preširoke obleke ali nakita, ki se lahko ujame v gibljive dele naprave. Priporočamo uporabo čevljev s podplatom, ki ne drsi. Če imate dolge lase, nosite kapo ali si jih povežite.
- Pri delu z napravo vedno stojte trdno in v ravnotežju.
- Obstoječe zaščitne elemente in jih pustite na svojem mestu in poskrbite, da brezhibno spolnjujejo svojo funkcijo. Delovanje brez zaščitnih elementov je strogo prepovedano.
- Redno pregledujte, če so vsi vijaki in vijačni spoji dobro priviti.
- Prepričajte se, če se omrežni kabel ne nahaja v bližini vrtečih se delov.
- Ne puščajte naprave brez nadzora, kadar deluje. Preden napravo zapustite, jo vedno najprej izklopite.
- Pred čiščenjem oz. vzdrževanjem, pred zamenjavo nastavka ali če naprave ne uporabljate, vedno izvlecite vtič iz vtičnice.
- Ne puščajte montažnih ključev v napravi. Pred vsakim vklopom preverite, če so montažni ključi in pripomočki za nastavitve odstranjeni.
- Obdelovani material večjih dimenzij lahko podložite z dodatnim podstavkom.
- Roke stran od brusnih elementov naprave.
- **Pri delu pazite, da z brusnim kolut nikoli ne udarite pretrdo v list žage! Garancije ne boste mogli uveljaviti, v kolikor je diamanten brusni kolut poškodovan.**

 **Naprava je lahko priključena le v električni mreži z RCD (zaščita proti nihanju električne napetosti).**

Sekundarne nevarnosti in varnostni ukrepi

1. Sekundarne nevarnosti – mehanske poškodbe:

- **Zatikanje, navitje:**
Široka obleka ali nakit se lahko ujamejo v vrteče se dele naprave.
→ Vedno uporabljajte prilegajočo obleko in ne nosite nakita, ki bi ga naprava lahko ujela.
- **Trenje, odrgnine:**
Stik z vrtečim se brusnim materialom lahko povzroči hude poškodbe.
→ Vedno preprečite stik z brusnim materialom. Uporabljajte zaščitne rokavice.

2. Sekundarna nevarnost električnega udara:

- **Neposreden stik z električnim tokom:**
Poškodovani kabli ali vtiči lahko povzročijo električni udar.
→ Zamenjavo kabla prepustite ali vtiča strokovnjaku. Uporabljajte samo na električnem priključku z varnostnim stikalom proti nadtoku (FI).
- **Posredni stik z električnim tokom:**
Poškodbe s prevodnimi deli v odprtih ali poškodovanih električnih oz. konstrukcijskih delih.
→ Pred vzdrževanjem naprave vedno izvlecite vtič iz vtičnice na zidu. Naprava napravo lahko priključite le preko stikala z varovalko proti nihanju napetosti (FI)!

3. Nevarnost zaradi hrupa:

- **Poškodbe sluha:**
Uporaba naprave brez uporabe ustreznih zaščitnih pripomočkov, lahko poškoduje sluh.
→ Vedno nosite ustrezno zaščito sluha.

4. Nevarnosti v stiku z materialom in drugimi snovmi:

- **Stik, vdihavanje:**
V prašnem okolju lahko pride do poškodb dihal.
→ Pri delu z napravo vedno uporabljajte ustrezno zaščito dihal.

5. Zanemarjanje ergonomske načel:

- **Malomarna uporaba osebnih zaščitnih sredstev:**
Uporaba stroja brez primernih zaščitnih sredstev lahko pripelje do zunanjih in notranjih poškodb.
→ Vedno uporabljajte predpisano obleko in ravnajte previdno.
- **Neprimerna lokalna osvetlitev:**
V premalo osvetljenem prostoru obstaja večja nevarnost poškodb.
→ Pri delu z napravo vedno poskrbite, da bo delovni prostor dobro osvetljen.

6. Druge nevarnosti:



- **Odbiti predmeti ali brizgajoče tekočine:**
Pri brušenju lahko odletavajo delci brusnega ali obdelovanega materiala in lahko poškodujejo vaše oči.
→ Pri delu vedno uporabljajte zaščitna očala.

Oznake

Legenda simbolov

V tem navodilu za uporabo ali na stroju se nahajajo sledeči simboli:

Varnost izdelka:

	
Naprava odgovarja standardom EU	Naprava je opremljena z zaščitno izolacijo



Prepovedi:

	
Splošna prepoved (velja skupaj z drugim ideogramom)	Ne uporabljate izdelka, če dežuje
	
Ne vlecite za kabel!	Ne dotikajte se vrtečih delov z rokami





Opozorilo:

	
Opozorilo/previdno	Opozorilo pred nevarnostjo električnega udara.
	
Upoštevajte varnostno razdaljo	

Ukazi:

	
Pred uporabo natančno preberite navodila za uporabo.	Uporabljajte zaščito sluha in vida!
	
Uporabljajte zaščitne rokavice!	

Varovanje bivanjskega okolja:

	
Odpadke odvrzite odgovorno - ne škodujte bivanjskemu okolju	Kartonski ovitek je namenjen za reciklažo, zato ga odnesite v surovino.
	
Poškodovane in/ali dotrajane električne naprave oddajte v surovino ali odložite na ustrezno mesto.	System Interseroh- Recycling s serijsko številko

Ovitek:

	
Zavarujte pred vlago! Pozor – krhko! Ovitek mora stati navpično!	

Tehnični podatki:

	
Priključek	Zmogljivost motorja
	
Vrtljaji na minuto	Premer krožnika žage
	
Hrupnost	Premer krožnika
	
Teža	

Garancija

Garancija velja za izključne napake na materialu ali na proizvodne napake. Pri uveljavljanju reklamacije v času garancije priložite originalen račun, na katerem mora biti čitljiv datum prodaje. Garancija ne velja, v kolikor napravo uporablja oseba, ki ni strokovno usposobljena, ali če do okvare pride zaradi nestrokovnega posega v napravo ali stika s tujki. Posledice neupoštevanja navodil za uporabo in montažo, ter posledice normalne uporabe ne sodijo v sklop garancije.

Ukrepi v zasilnih primerih

Poškodovani osebi začnite čimprej dajati ustrezno prvo pomoč in pokličite zdravnika specialista v najkrajšem možnem času. Zavarujte jo pred drugimi nevarnostmi in jo pomirite. **Zaradi morebitne nezgode mora biti na delovnem mestu vedno pri roki škatla prve pomoči kot narekuje standard DIN 13164. Material, ki ga porabite, takoj dopolnite. Za strokovno pomoč prosim, da izpolnite sledeče podatke:**

1. Kraj nezgode
2. Vrsta nezgode
3. Število ranjenih oseb
4. Vrsta poškodbe

Odstranjevanje

Napotki za odstranjevanje izhajajo iz ideogramov, ki se nahajajo na napravi oziroma na ovitku. Njihov pomen je razložen v poglavju »Oznake na napravi«.

Način odstranjevanja ovitka

Ovitek ščiti napravo, da se med transportom ne poškoduje. Ovitek izbiramo glede na način njegove ponovne uporabe ali načina odlaganja. Večinoma je embalaža namenjena za reciklažo. Ponovna uporaba ovitka kot surovine zmanjšuje stroške nastale z odstranjevanjem odpadkov. Deli ovitka (npr. folije, Styropor®), so lahko nevarni za otroke. **Obstaja nevarnost zadušitve!** Dele ovitka shranjujte izven dosega majhnih otrok; čimprej jih odstranite.

Montaža in prva uvedba v pogon

Naprava se dobavlja v montirani obliki, zato jo vzemite le iz ovitka.

- Vse gibljive dele brišite redno s krpo, napolnjeno z oljem.

Varnostni napotki pri prvi uporabi naprave v pogon

- Vedno pazite, da je naprava pritrjena na primerno površino.
- Redno pregledujte, če so vsi vijaki spoji dobro priviti.
- Redno pregledujte, če so vsi vijaki spoji dobro priviti.
- Pred vsakršno uvedbo naprave v pogon preverite kolut zaradi razpok in poškodb.

Varnostni napotki za uporabnika

 Pred vzdrževanjem, nastavljanjem in čiščenjem izvlcite vtič iz vtičnice. Vedno, ko končate delo, izvlcite vtič iz vtičnice.

- Napravo uporabljajte šele, ko v celoti preberete priloženo navodilo za uporabo.
- Upoštevajte varnostne napotke, ki so navedeni v tem navodilu.
- Obnašajte se odgovorno napram drugim osebam.

Rokovanje (slika 1, 2, 3, 5, 9 in 10)

Montaža krožnika žage:

- Snemite pritrilni regulator (**slika 3/5**), prislone (**slika 3/1**), vzmet (**slika 3/2**) in pritrilno prirobnico (**slika 3/3**).
- List žage, ki ga želite nabrusiti, namestite na vijaki čep in dele v pravilnem vrstnem redu ponovno montirajte. List žage ne sme biti nameščen pretrdo, da bi z njim bilo mogoče še vrteti.

Nastavitev lista žage

- List žage mora biti pravilno kalibriran.
- Površina, ki jo želite nabrusiti, mora teči vzporedno s stranico brusnega kamna.

Kalibriranje vrteče rame - slika 1 in 5

- Po velikosti lista žage morate kalibrirati vrtljivo rame (**slika 1/2**) brusilnika.
- Potem ko popustite krilato matico (**slika 1/3**) lahko nastavite vrtljivo rame (**slika 1/2**) izvlcite (**slika 5/2**) in obrnite (**slika 5/1**).
- S trnom (**slika 1/13**) lahko premikate tudi na osnovni plošči (**slika 5/3**), istočasno tudi s premičnim blokom (**slika 5/4**), tako lahko brusite liste žage premera 90 - 400 mm.

Primeri:

Slika 6: Pri žagineu listu 90 mm mora biti motor (slika 1/4) premaknjen nazaj.

Slika 7: Pri žagineu listu 230 mm mora biti motor (slika 1/4) premaknjen naprej.

Slika 8: Pri žagineu listu 400 mm mora biti motor (slika 1/4) premaknjen naprej in rame nastavljeno tako, da se krilata matica (slika 1/3) ne zaleti v list žage.

Nastavitev merilca globine (slika 1 in 9)

- Pri zviti listih žage mora biti razen tega kot nagiba motorja (slika 1/4) nastavljen na podlagi upognjenega lista žage (slika 9).
- Popustite dve matici (slika 1/14) in motor (slika 1/4) nagnite tako, da se na skali (slika 1/9) prikaže pod zahtevanim kotom.
- Nato matice (slika 1/14) ponovno privijte.

Brušenje žaginega lista (slika 2 in 10)

- Po dokončanju vseh nastavitev nastavite še varnostni količek (slika 10) tako, da se dotakne žaginega lista.
- Vključite stroj (slika 2/10) in začnite brusiti list žage.
- Ročaj (slika 2/14) pritisnite tako, da se brusni kamen premika v smeri lista žage in da se doseže merilec globine.
- Brusni kamen potegnite nazaj in list žage obrnite tako, da lahko nabrusite naslednji zobec.
- Te korake ponavljajte tako dolgo, dokler ne nabrusite vseh zobcev.
- Dvojne zobce nabrusite izmenično (vsak drug zobec), nato spremenite kot in nabrusite preostale zobce.

Pregledi in vzdrževanje



Pred vzdrževanjem, nastavljanjem in čiščenjem izvlomite vtič iz vtičnice. Vedno, ko končate delo, izvlomite vtič iz vtičnice.

Naprava naj bo vedno čista in brez prahu. Premične sani namažite z oljem, da preprečite sunkovite gibe.

Varnostni napotki za preglede in vzdrževanje

Le redno vzdrževana in dobro negovana naprava lahko zanesljivo služi svojemu namenu. Nezaostno ali neredno vzdrževanje in nega lahko povzroči nepričakovane nezgode ali poškodbe.

Plan nadziranja in vzdrževanja

Časovni interval	Opis	Druge podrobnosti
Po vsaki uporabi	Napravo obrišite s čisto in suho krpo ali izpihajte z ne premočnim curkom tlačnega zraka.	

Transport in skladiščenje



Naprava je koncipirana samo za stacionarno uporabo.

Če jih ne uporabljate, shranite naprave na suho in zaklenjeno mesto.

Okvare – vzroki – način odpravljanja

Okvara	Vzrok	Rešitev
Kolut je pregret (top)	1. Preveč namazana površina za brušenje. 2. Diamanten sloj je obrabljen.	1. Očistite z orodjem za brušenje. 2. Krožnik zamenjajte z novim.

Servis

Ali imate **tehnična vprašanja? Reklamacijo? Ali potrebujete rezervne dele ali nova navodila za uporabo?**

Na naši spletni strani www.queuede.com Vam bomo v oddelku **Servis** hitro pomagali. Pomagajmo si vzajemno in hitro. Da lahko Vašo napravo v primeru reklamiranja identificiramo, pošljite nam serijsko številko, kataložsko št. in leto izdelave. Vse te podatke boste našli na tipski etiketi izdelka. Vse navedene podatke prosim vnesite tu, da jih imate pri roki:

Serijska številka:
Kataložna številka:
Leto izdelave:

Telefon: +49 (0) 79 04 / 700-360
Telefaks: +49 (0) 79 04 / 700-51999
E-pošta: support@ts.guede.com

Uvod

Da biste postigli najduži mogući radni vijek Vašeg električnog postrojenja, prije prvog puštanja uređaja u rad pažljivo pročitajte sve upute navedene u priručniku za korištenje ovog uređaja i priložene sigurnosne upute. Osim toga Vam preporučujemo, da naputak za upotrebu čuvate za slučaj potrebe odnosno za slučaj bilo kakvih sumnja ili pitanja u vezi korištenja ovog uređaja.

Iz razloga postepenog tehničkog razvoja proizvoda pridržavamo pravo na tehničke izmjene u svrhu poboljšanja performansa istog.

Dodatno tiskani materijali, i djelomične dopune, zahtijevaju odobrenje.

Ovaj dokument se smatra za originalan naputak za upotrebu.

Oznaka uređaja

Brusilica za kružne pile od tvrdog metala i kružne pile presjeka od 90-400 mm.

Slika br. 3 i 2:

1. Osnovna daska
2. Okretljivo rame
3. Krilata matica
4. Motor
5. Poklopac brusnog koluta
6. Zaštitno staklo
7. Brusni kolut
8. Oslonac lista pile
9. Kutna skala
10. Prekidač za uklj./isklj.
11. Rukohvat
12. Regulator za učvršćivanje
13. Trn
14. Mjerač dubine

Tehnički podaci

Brusilica za listove pile	#94217
Priključak:	230 V~50 Hz
Tip zaštite od prekostruje:	IP 20
Maks. snaga:	110 W (S3 50%)
Obrtaji motora:	5700 min ⁻¹
Brusni kolut:	100 x 10 mm
Kut za podešavanje koluta za brušenje:	2x15°
Kut za podešavanje naslonskog stola:	varijabilno
Priključni kabao:	1,5 m/H05 VV-F
Dimenzije DxŠxV:	290x280x235 mm
Težina:	5,4 kg

Korištenje uređaja sukladno njegovoj namjeni

Uređaj se smije koristiti isključivo za oštrenje i obradu reznih ploča od tvrdog metala.

Ovim uređajem ne mogu se vršiti drugi radovi, nego oni, za koje je ovaj uređaj predviđen i koji su opisani u uputama za korištenje. Svaka druga primjena je protivna namjeni uređaja. Proizvođač ne snosi odgovornost za štete i ozljede pri radu s postrojenjem. Vodite računa o tome da naši proizvodi nisu namijenjeni za industrijsku upotrebu.

Preporuke prije upotrebe

Prije upotrebe uređaja mora korisnik pažljivo pročitati ove upute za korištenje.

Kvalifikacija

Osim detaljne upute od strane stručnjaka u vezi korištenja ovog uređaja nije potrebna druga kvalifikacija.

Obuka

Korištenje uređaja zahtijeva samo odgovarajuću pouku od strane stručne osobe odnosno upoznavanje sa uputama navedenim u naputku za korištenje. Specijalna obuka nije neophodna.

Važne osnovne sigurnosne upute

Prije početka rada s uređajem pažljivo pročitajte dole navedene sigurnosne propise i naputak za korištenje. Ako predajete uređaj drugim osobama, predajte im, zajedno s aparatom i naputak za korištenje. Naputak za korištenje čuvajte za dalju upotrebu!

Ambalaža: Vaš uređaj se prevozi u zaštitnoj ambalaži radi zaštite od oštećenja. Ambalaža jest sirovina koja se može ponovo koristiti odnosno reciklirati.

Pažljivo pročitajte naputak za upotrebu i pridržavajte se navedenih uputa. U Naputku ćete naći informacije o postrojenju, ispravnom načinu korištenja te sigurnosne upute. Naputak čuvajte za kasniju upotrebu.

- Prije uporabe uređaj vizualno pregledajte. Zabranjeno je koristiti uređaj ako su oštećeni ili istrošeni njegovi zaštitni elementi. Sigurnosni zaštitni elementi se nikad ne smiju stavljati van pogona.
 - Uređaj koristiti isključivo u skladu s njegovom namjenom navedenom u ovom naputku za korištenje.
 - Kao korisnik stroja snosite odgovornost za sigurnost na mjestu rada.
 - Pri radu uvijek osigurajte odgovarajuće osvjetljenje.
 - Nikada ne ostavljajte stroj bez nadzora.
 - Ako morate prekinuti rad, pohranite uređaj na sigurno mjesto.
 - Čuvajte proizvod od vlage i kiše.
 - Uređaj nemojte uključivati ako je donjim dijelom prema gore odnosno ako nije u radnom položaju.
 - Uređaj čuvajte van dosega ostalih osoba, a posebno djece kao i domaćih životinja.
 - Neophodno je redovito provjeravati stanje svih dijelova uređaja zbog eventualnih oštećenja ili habanja. Upotreba polovnog ili neispravnog uređaja strogo je zabranjena.
 - Za održavanje koristite samo originalne dijelove.
 - Popravke uređaja smije vršiti isključivo električar.
 - Prije puštanja uređaja u rad odnosno nakon bilo kakvog udara uređaja u neki predmet provjerite eventualna oštećenja i prema potrebi odnesite ga u servis radi popravka.
 - **Ovaj uređaj nije igračka za djecu!** Djeca nisu u stanju procijeniti rizike rada s ovim uređajem. Spriječite djeci kontakt sa uređajem.
 - **Stroj ne smiju koristiti osobe koje zbog svojih fizičkih, senzoričkih ili psihičkih sposobnosti odnosno neiskustva i neznanja nisu u stanju rukovati s njime.**
 - **Uređaj nikada ne uključujte ako utvrdite, da je oštećen.**
 - **Nestručni popravci postrojenja mogu uzrokovati velike štete.**
 - **Za opremu važe jednaki propisi.**
- Güde GmbH & Co. KG ne snosi odgovornost za štete uzrokovane uslijed:**
- oštećenja uređaja zbog mehaničkih utjecaja ili preopterećenja.
 - izmjena uređaja
 - Korištenje u svrhe koje nisu navedene u Naputku za upotrebu.
 - Pridržavajte se svih sigurnosnih uputa kako biste spriječili ozljede na radu i materijalne štete.

Važna sigurnosna upozorenja

- Uređaj mora biti uvijek ispravno i na siguran pričvršćen na radni stol.
- Radno mjesto mora biti uvijek čisto i dovoljno osvijetljeno (min. 500 lux-a).
- Uređaj nikada ne koristite u blizini lako zapaljivih tvari, plinova ili tekućina.
- Upotrebjavajte zaštitne naočale, štitičke za sluh i odgovarajuću zaštitnu odjeću. U slučaju potrebe nosite i respirator.
- Uvijek koristite odgovarajuću odjeću. Ne nosite široku odjeću ili nakite koji mogu biti namotani na pokretne ili rotacijske dijelove alata. Preporučujemo da koristite neklizeću obuću. Ako imate dugu kosu, nosite mrežu za kosu.
- Prilikom rada sa aparatom stojte uvijek stabilno.
- Zaštitne elemente ostavite na njihovom mjestu i provjerite njihovo besprijekorno funkcioniranje. Rad uređaja bez štitičke strogo je zabranjen.
- Redovito provjeravajte zategnutost svih vijčanih spojeva.
- Provjerite da li se priključni kabel ne nalazi u blizini vrtećih dijelova uređaja.
- Nikad ne ostavljajte uključeni uređaj bez nadzora. Ako odlazite sa radnog mjesta, isključite uređaj.
- Ukoliko uređaj upravo ne koristite odnosno prije radova na održavanju/čišćenju ili zamjene alata uvijek izvadite kabel iz utičnice.
- Sve montažne ključeve uvijek izvadite iz uređaja. Prije uključivanja prekontrolirajte, da li ste odstranili ključeve i pribor za podešavanje.
- Kod duljih obradaka je moguće koristiti dodatni naslon.
- Spriječite kontakt ruku s brusnim materijalima.
- **Spriječite udar brusnog kotača i reznu ploču!**
Jamstvo ne pokriva oštećenje dijamantnog kotača.

 **Uređaj se može koristiti samo u mreži sa RCD (zaštitni prekidač protiv prekostruje).**

Sekundarna opasnost i zaštitne mjere

1. Mehanička sekundarna opasnost:

- **Hvatanje, namotanje:**
Široka odjeća ili nakit mogu biti zahvaćeni rotirajućim dijelovima.
→ Nosite uvijek odjeću uz tijelo i nemojte nositi nakit, koji bi mogao biti zahvaćen.
- **Trenje, ogrebotine:**
Kontakt sa materijalom za brušenje može dovesti do ozbiljnih povrjeda.
→ Uvijek spriječite dodir sa brusnim materijalom. Upotrebjavajte zaštitne rukavice

2. Sekundarna opasnost električnog udara:

- **Neposredan električni kontakt:**
Oštećeni kablovi ili utikači mogu izazvati udar električnom strujom.
→ Oštećene kablove ili utikače treba mijenjati samo zato osposobljen stručnjak. Uređaj koristite samo priključen na utičnicu i sa zaštitnim prekidačem za prekostrujnu zaštitu (FI).
- **Neposredan kontakt sa el. strujom:**
Ozljede uslijed kontakta s vodljivim dijelovima kod otvorenih kod otvorenih električnih dijelova ili konstrukcijskih dijelova u kvaru.
→ Prilikom održavanja uvijek izvucite utikač. Uređaj Priključujte samo na mrežu preko sigurnosnog prekidača za zaštitu od prekostruje (FI)!

3. Opasnost od buke:

- **Oštećenje sluha:**
Duži rad sa ovim uređajem dovodi do oštećenja sluha.
→ Zbog toga uvijek nosite zaštitne slušalice.

4. Opasnosti od materijala i ostalih tvari:

- **Dodir udisanje:**
Pri višim količinama prašine može doći do oštećenja pluća.
→ Prilikom rada sa uređajem nosite uvijek respirator.

5. Nepoštivanje ergonomskih načela:

- **Nemarno korištenje sredstava za osobnu zaštitu:**
Kod rada sa glodalicom bez korištenja sredstava za osobnu zaštitu na radu može doći do ozbiljnih unutarnjih i vanjskih ozljeda.
→ Pri radu uvijek nosite odgovarajuću zaštitnu odjeću i radite vrlo oprezno.
- **Nedovoljno lokalno osvjetljenje**
Nedostatno osvjetljenje predstavlja veliki sigurnosni rizik.
→ Prilikom rada sa aparatom osigurajte uvijek dostatno osvjetljenje.

6. Ostale vrste opasnosti:

- **Odbačeni predmeti ili tekućine koje mogu brizgati.**
Prilikom brušenja mogu sredstva za brušenje ili dijelovi medija ozlijediti vaše oči.
→ Prilikom rada nosite uvijek zaštitne naočale.

Oznaka

Značenje simbola

U ovom naputku i/ili na stroju koriste se slijedeći simboli - ideogrami:



Sigurnost proizvoda:

	
Proizvod ispunjava zahtjeve odgovarajućih normi EU	Uređaj je opremljen zaštitnom izolacijom



Zabrane:

	
Opći znak «zabranjeno» (zajedno sa drugim ideogramom)	Uređaj ne koristite ako pada kiša
	
Ne vucite za kablo!	Čuvajte ruke od rotirajućih dijelova

Upozorenje:

	
Upozorenje/Pažnja	Upozorenje na opasnost od ozljeda uslijed strujnog udara
	
Održavajte sigurnosno odstojanje	

Naredbe:

	
Prije rada sa strojem pažljivo pročitajte ovaj naputak za uporabu.	Upotrebjavajte štitičke za uši i zaštitne naočale!

	
Koristite zaštitne rukavice!	







Zaštita životne sredine:

	
Osigurajte stručnu likvidaciju otpada kako ne bi došlo do oštećenja okoliša.	Ambalažu od ljepenke odnesite u odgovarajući centar za skupljanje i reciklažu otpada.
	
Električne ili elektronske uređaje u kvaru i/ili likvidirane uređaje odnesite u odgovarajuće centre za skupljanje otpada.	System Interseroh- Recycling sa proizvodnim brojem

Ambalaža:

	
Čuvajte od utjecaja vlage! Pozor! Krhki tovar! Ambalaža mora biti okrenuta prema gore.	

Tehnički podaci:

	
Priključak	Snaga motora
	
Obrtaji na minutu	Promjer lista pile
	
Buka	Promjer koluta
	
Težina	

Jamstvo

Garancija pokriva isključivo na mane i nedostatke materijala ili mane nastale u proizvodnji. U slučaju reklamacije proizvoda dostavite originalni račun s navedenim datumom kupnje. U okvir jamstva ne spadaju kvarovi, koji bi nastali putem nepravilne uporabe kao npr.: preopterećenje stroja, rukovanje silom odnosno zbog štetnog dodira sa stranim predmetima. Štete nastale uslijed nepoštivanja naputka za korištenje i montažu te normalno habanje uređaja nisu u sklopu jamstva.

Upute za slučaj nužde

Osigurajte prvu pomoć prema vrsti ozljeda i što najbrže potražite stručnu liječničku pomoć. Oštećenu osobu čuvajte od drugih opasnosti i pomirite je. **Za slučaj eventualnih nezgoda i ozljeda na radu, na radnom mjestu mora biti uvijek na raspolaganju priručna ljekarna za pružanje prve pomoći u skladu sa standardom DIN 13164. Nakon korištenja određenog materijala iz priručne ljekarne neophodno je isti odmah dopuniti. Trebate li pomoć, navedite slijedeće podatke:**

1. Mjesto nezgode
2. Vrsta nezgode
3. Broj ozlijeđenih osoba
4. Vrsta ozljede

Likvidacija

Upute za likvidaciju ovog uređaja proizlaze iz navedenih ideograma, koji se nalaze na njegovom kućištu i na omotaču. Objašnjenja značenja pojedinačnih ideograma ćete naći u poglavlju „Oznake na uređaju“.

Likvidacija transportne ambalaže

Ambalaža štiti uređaj od oštećenja tijekom prijevoza. Materijal ambalaže odabran je s obzirom na zaštitu okoliša i način likvidacija, što znači da materijal ambalaže može biti recikliran. Vraćanjem ambalaže u novi ciklus ponovne upotrebe štitite sirovine i doprinosite smanjenju troškova likvidacije i postupanja s otpadom. Dijelovi ambalaže (npr. folije Styropor®) mogu biti opasne za djecu. **Postoji opasnost od gušenja!** Dijelove ambalaže čuvajte van dosega djece i što prije likvidirajte.

Montaža i prvo stavljanje u pogon

Uređaj se isporučuje montiran u cjelini – izvadite ga iz omota.

- Sve pokretne dijelove redovno čistite krpom natopljenom uljem.

Sigurnosne upute za prvo stavljanje u rad

- Pazite uvijek na sigurno učvršćivanje aparata na odgovarajuću površinu.
- Provjerite da li su svi vijčani spojevi dobro zategnuti.
- Provjerite da li su svi vijčani spojevi dobro zategnuti.
- Prije puštanja uređaja u rad provjerite eventualna oštećenja kotača.

Sigurnosne upute za osoblje stroja

 Prije održavanja, podešavanja i čišćenja uređaja uvijek izvadite utikač iz utičnice. Utikač izvadite i uvijek nakon završetka rada.

- Prije korištenja uređaja obavezno pročitajte upute navedene u Naputku za uporabu.
- Pridržavajte se svih sigurnosnih uputa navedenih u naputku za uporabu.
- Pri radu se ponašajte odgovorno prema ostalim osobama.

Rukovanje (Slika br. 1, 2, 3, 5, 9 i 10)

Montaža lista pile:

- Skinite regulator za učvršćivanje (slika 3/5), prslon (slika 3/1), oprugu (slika 3/2) a vijak za učvršćivanje (slika 3/3).
- Reznu ploču kružne pile koju želite naoštriti, namjestite na vijčani čep i ponovo montirajte pojedinačne dijelove u ispravnom redoslijedu. Rezna ploča ne smije biti previše stegnuta kako bi bilo omogućeno njeno slobodno okretanje.

Kalibracija koluta pile

- Kolut pile mora biti pravilno kalibriran.
- Površina koju želite naoštiti mora biti paralelna sa stranom brusilice.

Kalibriranje okretnog ramena - slika 1 i 5

- Prema veličini koluta pile morate kalibrirati okretno rame (slika 1/2) brusilice.
- Nakon toga što popustite krilatu maticu (slika 1/3) moguće je okretno rame (slika 1/2) izvlačiti (slika 5/2) i okrenuti (slika 5/1).
- Trnom (slika 1/13) može se pomjeriti na temeljnoj ploči (slika 5/3), istovremeno i pomičnim blokom (slika 5/4), tako je moguće brusiti i listove pile promjera 90 - 400 mm.

Primjeri:

Slika 6: Kod lista pile 90 mm mora biti motor (slika 1/4) pomjeriti natrag.

Slika 7: Kod lista pile 230 mm mora biti motor (slika 1/4) pomjeriti naprijed.

Slika 8: Kod lista pile 400 mm mora biti motor (slika 1/4) pomjeriti naprijed i rame podešeno tako, kako da krilata matica (slika 1/3) ne bi došla u kontakt sa kolutom pile.

Podešavanje mjerača dubine (slika 1 i 9)

- Pored toga, kod oblikovanih reznih ploča kut nagiba motoru mora biti (slika br. 1/4) čim donji štitnik lista pile (slika 9).
- Popustite dvije matice (slika br. 1/14) i motor (slika 1/4) usmjerite tako, kako bi se na skali (slika 1/9) prikazao zahtijevani kut.
- Poslije toga maticu (slika br. 1/14) ponovo pričvrstite.

Brušenje koluta pile (slika 2 i 10)

- Nakon završetka podešavanja podesite sigurnosni klin (slika br. 10) tako na nalegne na list pile.
- Uključivanje uređaj (slika 2/10) i možete započeti oštrenje rezne ploče.
- Rukohvat (slika 2/14) pritisnite tako da se brusni kamen kreće u smjeru rezne ploče i da doseže do mjerila dubine.
- Brusni kamen povucite natrag i okrenite reznu ploču tako da se može naoštiti slijedeći zubac.
- Ove korake ponavljajte sve dok ne budu naoštreni svi zupci pile.
- Kod dvojnih zubaca naoštrite samo svaki drugi zubac, zatim promijenite kut nagiba i naoštrite preostale zupce.

Pregledi i održavanje



Prije održavanja, podešavanja i čišćenja uređaja uvijek izvadite utikač iz utičnice. Utikač izvadite i uvijek nakon završetka rada.

Uređaj mora biti uvijek čist i bez prašine. Pomični dio dobro podmažite uljem kako biste spriječili trzanje.

Sigurnosne upute za tehničke preglede i održavanje

Samo redovito održavan uređaj može biti dobar pomoćnik pri radu. Nedovoljno održavanje i njega mogu uzrokovati nepredvidive nezgode i ozljede.

Plan kontrola i održavanja

Vremenski interval	Opis	Napomene
Nakon svake upotrebe	Stroj obrišite čistom i suhom krpom ili puhanjem komprimiranog zraka pod niskim tlakom.	

Transport i skladištenje



Uređaj je namijenjen samo za stacionarnu upotrebu.

Dijelove, koje ne upotrebljavajte čuvate na suhom i zatvorenom mjestu.

Kvarovi – Uzroci – otklanjanje kvarova

Kvar	Uzrok	Način uklanjanja
Kotač je prevruci (tupa)	1. Previše podmazana ploha za oštrenje.	1. Očistite alatom za oštrenje.
	2. Istrošeni dijamantni sloj.	2. Kolut zamijenite novim.

Servis

Da li imate **tehnička pitanja** ? **Reklamaciju**? **Da li Vam trebaju rezervni dijelovi ili upute za uporabu?**

Na našem home page www.guede.com u odjeljenju „**Servis**“ ćemo Vam pružiti pomoć brzo i bez nepotrebne birokracije. Pomozite nam kako bismo Vam mogli pomoći. Radi identifikacije Vašeg aparata u slučaju reklamacije potreban nam je serijski broj, broj narudžbe i godina proizvodnje. Sve ove podatke naći ćete na tipskoj pločici. Kako biste ove podatke uvijek imali pri ruci, napišite je molim ovdje:

Serijski broj:
Kataloški broj:
Godina proizvodnje:

Telefon: +49 (0) 79 04 / 700-360
Fax: +49 (0) 79 04 / 700-51999
E-mail: support@ts.guede.com

Uvod

Kako biste postigli što najduži radni vijek ovog uređaja, prije prvog puštanja u rad pažljivo, pročitajte sva uputstva navedena u priručniku za korištenje i priložena uputstva bezbednosti. Osim toga preporučujemo Vam da uputstva za upotrebu sačuvate za slučaj kasnije upotrebe ili za slučaj bilo kakvih sumnja odnosno daljih pitanja što se tiče korištenja ovog uređaja.

U vidu postepenog tehničkog razvoja pridržavamo pravo na tehničke izmjene zbog poboljšanja karakteristika proizvoda.

Dodatno štampani materijali, i djelomične dopune, podliježu odobrenju.

Ovaj dokument se smatra za originalno uputstvo za upotrebu.

Oznaka uređaja

Brusilica za kružne pile od tvrdog metala i kružne pile presjeka od 90-400 mm.

Slika 3 i 2:

1. Temeljna ploča
2. Okretljivo rame
3. Krilasta matica
4. Motor
5. Poklopac brusnog koluta
6. Zaštitno staklo
7. Brusni tanjur
8. Naslon lista pile
9. Ugaona skala
10. Dugme za uklj./isklj.
11. Rukohvat
12. Regulator za učvršćivanje
13. Trn
14. Mjerač dubine

Tehnički podaci

Brusilica za kružne pile	#94217
Priključak:	230 V~50 Hz
Tip prekostrujne zaštite:	IP 20
Maks. snaga:	110 W (S3 50%)
Okretaji motora:	5700 min ⁻¹
Brusni kolut:	100 x 10 mm
Ugao za podešavanje koluta za brušenje:	2x15°
Ugao za podešavanje naslonskog stola:	varijabilno
Električni kabao:	1,5 m / H05 VV-F
Dimenzije DxŠxV:	290x280x235 mm
Težina:	5,4 kg

Korištenje uređaja u skladu sa njegovom namjenom

Uređaj se može upotrebljavati samo za oštrenje i obradu reznih ploča od tvrdog metala.

Ovim uređajem ne mogu se vršiti drugi radovi, nego oni, za koje je ovaj uređaj predviđen i koji su opisani u uputama za korištenje. Svaki drugi način upotrebe je protivan namjeni uređaja. Proizvođač ne odgovara za štete i ozljede nastale prilikom korištenja uređaja. Vodite računa o tome, da naši proizvodi nisu namijenjeni za industrijsku upotrebu.

Preporuke prije korištenja

Prije korištenja uređaja mora korisnik pažljivo pročitati ova uputstva za korištenje.

Kvalifikacija

Osim detaljnih uputstava od strane stručnjaka u vezi korištenja ovog uređaja nije potrebna druga kvalifikacija.

Obuka

Primjena uređaja zahtijeva samo odgovarajuću pouku od strane stručnjaka odnosno upoznavanje sa uputama navedenim u uputstvu za korištenje. Specijalna obuka nije potrebna.

Važna osnovna bezbednosna uputstva

Prije uključivanja uređaja pažljivo pročitajte dole navedene sigurnosne propise i upute za upotrebu. Ukoliko predajete ovaj uređaj drugim osobama, predajte im također i ova uputstva za upotrebu. Upute za upotrebu čuvajte za dalju upotrebu!

Ambalaža: Vaš uređaj transportira se u ambalaži radi zaštite od oštećenja. Ambalaža jest sekundarna sirovina koja služi za ponovnu reciklažu.

Pažljivo pročitajte upute za upotrebu i pridržavajte se ih. U ovim Uputama za korisnika ćete naći informacije o uređaju, ispravnom načinu upotrebe te sigurnosna uputstva. Ovo uputstvo za upotrebu čuvajte za dalju upotrebu.

- Prije upotrebe uređaj pregledajte. Zabranjeno je koristiti uređaj ako su oštećeni ili istrošeni njegovi zaštitni elementi. Bezbednosni zaštitni elementi se nikad ne smiju stavljati van pogona.
- Uređaj upotrebljavajte isključivo u skladu s njegovom namjenom navedenom u ovom naputku za korištenje.
- Kao korisnik uređaja snosite odgovornost za bezbjednost na mjestu rada.
- Pri radu uvijek osigurajte odgovarajuće osvjjetljenje.
- Nikad ne ostavljajte stroj bez nadzora.
- Ukoliko morate prekinuti rad, pohranite uređaj na bezbjedno mjesto.
- Zaštitite uređaj od vlage i kiše.
- Uređaj ne uključujte ukoliko je nepravilno namješten, loše okrenut prema gore ili ako nije u radnom položaju.
- Uređaj čuvajte van dohvata tuđih osoba, posebno djece kao i domaćih životinja.
- Redovito provjeravajte stanje svih dijelova uređaja uslijed eventualnih oštećenja ili habanja. Upotreba polovnog uređaja odnosno istog u kvaru, strogo je zabranjena.
- Uvijek koristite samo originalne dijelove.
- Popravke uređaja može vršiti isključivo električar.
- Prije puštanja uređaja u rad odnosno poslije bilo kakvog mehaničkog udara u neki predmet provjerite eventualna oštećenja i prema potrebi odnesite u servis.
- **Ovaj uređaj nije igračka za djecu!** Djeca nisu u stanju procijeniti opasnosti pri radu s ovim uređajem. Spriječite djeci dodir sa uređjem.
- **Osobama, koje zbog svojih fizičkih, senzoričkih ili psihičkih sposobnosti odnosno neiskustva i neznanja nisu u stanju rukovati s njime, je korištenje zabranjeno.**
- **Uređaj nikad ne uključujte ako je oštećen.**
- **Amaterski popravci uređaja mogu uzrokovati velike štete.**
- **Za opremu važe isti propisi.**

Güde GmbH & Co. KG ne odgovara za štete nastale zbog:

- **oštećenja uređaja uslijed mehaničkih utjecaja ili preopterećenja.**
- **izmjena uređaja**
- **Upotreba u svrhe koje nisu navedene u Uputama za upotrebu.**
- **Pridržavajte se svih bezbjednosnih uputa da biste spriječili ozljede pri radu i materijalne štete.**

Važna bezbjednosna upozorenja

- Uređaj mora biti uvijek pravilno i na siguran način pričvršćen na radni stol.
- Radno mjesto mora biti uvijek čisto i dovoljno osvjjetljeno (min. 500 lux-a).

- Uređaj nikad ne upotrebljavajte u blizini lako zapaljivih materija, gasova ili tekućina.
- Upotrebljavajte zaštitne naočale, štitnike za sluh i odgovarajuću zaštitnu odjeću. U slučaju potrebe upotrebljavajte i respirator.
- Uvijek upotrebljavajte odgovarajuću odjeću. Ne upotrebljavajte široku odjeću ili nakite koji mogu biti namotani na pokretne ili rotacijske dijelove alata. Preporučujemo da koristite obuću koja ne klizi. Za dugu kosu, koristite zaštitnu mrežicu.
- Prilikom rada sa aparatom stojte uvijek stabilno.
- Zaštitne elemente ostavite na svom mjestu i provjerite njihovo besprijekorno stanje. Rad uređaja bez štitnika strogo je zabranjen.
- Redovito provjeravajte dotegnutost svih vijčanih spojeva.
- Provjerite da li se električni kabel ne nalazi u blizini vrtećih dijelova uređaja.
- Nikad ne ostavljajte uređaj bez nadzora, dok je uključen. Ukoliko odlazite sa radnog mjesta, isključite uređaj.
- Ako uređaj upravo ne upotrebljavate odnosno prije radova na održavanju/čišćenju ili zamjene alata uvijek izvadite električni kabel iz utičnice.
- Sve montažne ključeve uvijek izvadite iz uređaja. Prije uključivanja provjerite, da li ste sklonili sve montažne ključeve i pribor.
- Prilikom dužih obradaka je moguće koristiti dodatni naslon.
- Spriječite dodir ruku s brusnim materijalima.
- **Spriječite udar brusnog kotača i reznu ploču!**

 **Uređaj može da se koristi samo u mreži sa RCD (zaštitni prekidač protiv variranja struje).**

Sekundarna opasnost i zaštitne mjere

1. Mehanička sekundarna opasnost:

- **Hvatanje, namatanje:**
Široka odjeća ili nakit mogu biti zahvaćeni rotirajućim dijelovima.
→ Uvijek koristite odjeću uz tijelo i nemojte nositi nakit, koji bi mogao biti zahvaćen.
- **Trenje, ogrebotine:**
Kontakt sa materijalom za brušenje može prouzrokovati ozbiljne povrjede.
→ Uvijek spriječite kontakt sa brusnim materijalom. Upotrebljavajte zaštitne rukavice!

2. Sekundarna opasnost električnog udara:

- **Neposredan električni kontakt:**
Oštećeni kablovi ili utikači mogu izazvati električni udar.
→ Oštećene kablove ili utikače može zamijeniti samo stručnjak. Uređaj koristite isključivo priključen u utičnicu sa zaštitnim prekidačem za zaštitu od variranja struje (FI).
- **Neposredan dodir sa el. strujom.**
Ozljede zbog dodira s vodljivim dijelovima kod otvorenih električnih ili konstrukcijskih dijelova u kvaru.
→ Prilikom održavanja uvijek izvucite utikač. Uređaj Priključujte samo na mrežu preko bezbednog prekidača za zaštitu od prekostruje (FI)!

3. Opasnost od buke:

- **Oštećenje sluha:**
Duži rad sa ovim uređajem dovodi do oštećenja sluha.
→ Zbog toga uvijek nosite zaštitne slušalice.

4. Opasnosti od materijala i ostalih tvari:

- **Dodir udisanje:**
Pri višim količinama prašine može doći do oštećenja pluća.
→ Pri radu sa uređajem uvijek upotrebljavajte respirator.

5. Nepoštivanje ergonomskih propisa:

- **Nemarno korištenje sredstava osobne zaštite:**
Kod rada s ovim uređajem bez korištenja sredstava osobne zaštite može pri radu doći do ozbiljnih unutarnjih i vanjskih ozljeda.
→ Pri radu uvijek koristite odgovarajuću zaštitnu odjeću i radite vrlo oprezno.
- **Nedovoljno lokalno osvjetljenje**
Nedostatno osvjetljenje predstavlja veliki rizik bezbednosti.
→ Prilikom rada sa uređajem osigurajte uvijek dostatno osvjetljenje.

6. Ostale vrste opasnosti:



- **Odbačeni predmeti ili tekućine koje mogu brizgati.**
Prilikom brušenja mogu sredstva za brušenje ili dijelovi medija ozlijediti vaše oči.
→ Prilikom rada koristite uvijek zaštitne naočale.

Oznaka

Značenje simbola

U ovom uputstvu i/ili na uređaju nalaze se slijedeći simboli - ideogrami:



Bezbednost proizvoda:

	
Proizvod ispunjava naređenja odgovarajućih direktiva EU	Uređaj je opremljen zaštitnom izolacijom

Zabrane:

	
Opšti znak «zabranjeno» (zajedno sa drugim ideogramom)	Uređaj ne upotrebljavajte kad pada kiša
	
Ne vucite za kabel!	Čuvajte ruke od vrtećih dijelova

Upozorenje:

	
Upozorenje/Pažnja	Upozorenje na opasnost od ozljeda zbog strujnog udara
	
Održavajte sigurnosno odstojanje!	

Naredbe:

	
Prije korištenja ovog uređaja pažljivo pročitajte ovaj naputak za uporabu.	Upotrebljavajte zaštitu za sluh i vid!
	
Koristite zaštitne rukavice!	







Zaštita životne okoline:

	
Osigurajte stručnu likvidaciju otpada kako ne bi došlo do oštećenja okoliša.	Kartonsku ambalažu odnesite u reciklažu ili u odgovarajući centar za skupljanje otpada.
	
Električne ili elektronske uređaje u kvaru i/ili stare uređaje odnesite u odgovarajuće centre za skupljanje otpada.	System Interseroh- Recycling sa serijskim brojem

Ambalaža:

	
Čuvajte od utjecaja vlage! Pažnja! Krhki tovar! Ambalaža mora biti okrenuta prema gore.	

Tehnički podaci:

	
Priključak	Snaga motora
	
Okretaji na minutu	Promjer lista pile
	
Buka	Promjer koluta
	
Težina	

Garancija

Garantni rok se odnosi isključivo na mane i nedostatke materijala ili mane nastale prilikom proizvodnje. U slučaju reklamacije proizvoda dostavite originalni račun s navedenim datumom nabavke. U okvir garancije ne spadaju kvarovi, koji bi nastali putem nepravilne uporabe kao npr.: preopterećenje stroja, rukovanje silom odnosno zbog štetnog dodira sa stranim predmetima. Garancija se ne odnosi na štete nastale uslijed nepoštivanja uputstava za upotrebu i montažu i prilikom normalne upotrebe.

Uputstva za slučaj nužde

Obezbjedite prvu pomoć prema vrsti ozljeda i što prije potražite stručnu pomoć ljekara.

Oštećenu osobu zaštitite od drugih opasnosti i pomirite je.

Za slučaj eventualnih nesreća i ozljeda na radu, na radilištu mora biti uvijek na raspolaganju kutija za pružanje prve pomoći u skladu sa standardom DIN 13164. Poslije korištenja određenog materijala iz priručne ljekarne neophodno je isti odmah dopuniti.

Ako trebate pomoć, navedite sljedeće podatke:

1. Mjesto nesreće
2. Vrsta nesreće
3. Broj ozlijeđenih osoba
4. Vrsta ozljede

Likvidacija

Uputstva za likvidaciju ovog uređaja proizlaze iz navedenih ideograma, koji se nalaze na njegovom kućištu na uređaju i na ambalaži. Objašnjenja značenja pojedinačnih ideograma ćete naći u poglavlju „Oznake na uređaju“.

Likvidacija originalne ambalaže

Originalna ambalaža štiti uređaj od oštećenja prilikom prijevoza. Materijal ambalaže odabran je s obzirom na zaštitu okoliša i način likvidacije, što znači da taj materijal može biti recikliran. Vraćanjem ambalaže u novi ciklus (reciklažu) štite sirovine i doprinosite smanjenju troškova likvidacije i rukovanja s otpadom. Dijelovi ambalaže (npr. folije Styropor®) mogu biti opasne za djecu. **Postoji opasnost od gušenja!** Ambalažu čuvajte van dosega djece ili je što prije likvidirajte.

Montaža i prvo stavljanje u rad

Uređaj se isporučuje sastavljen u cjelini – izvadite ga iz omota.

- Sve pokretne dijelove redovno čistite krpom natopljenom uljem.

Bezbednosna uputstva za prvo stavljanje u rad

- Pazite uvijek na dobro učvršćivanje aparata na odgovarajuću površinu.
- Provjerite da li su svi vijčani spojevi dobro zategnuti.
- Provjerite da li su svi vijčani spojevi dobro zategnuti.
- Prije puštanja uređaja u rad provjerite eventualna oštećenja kotača.

Sigurnosna uputstva za korisnika stroja

- ⚠ Prije svakog održavanja, podešavanja i čišćenja uvijek izvucite utikač iz utičnice. Utikač izvadite i uvijek poslije završetka rada.
 - Prije upotrebe uređaja obavezno pročitajte uputstva u Uputstvima za upotrebu.
 - Pridržavajte se svih sigurnosnih uputa, koje su navedene u uputama za korisnika.
 - Prilikom rada se ponašajte odgovorno prema ostalim licima.

Rukovanje (Slika br. 1, 2, 3, 5, 9 i 10)

Montaža lista pile:

- Skinite regulator za učvršćivanje (**slika 3/5**), naslon (**slika 3/1**), oprugu (**slika 3/2**) a vijak za učvršćivanje (**slika 3/3**).
- Reznu ploču kružne pile koju želite naoštriti, stavite na vijčani čep i ponovo montirajte pojedinačne dijelove u pravilnom redoslijedu. Rezna ploča ne smije biti previše stegnuta da bi bilo omogućeno njeno slobodno okretanje.

Kalibracija koluta pile

- Kolut pile mora biti pravilno kalibriran.
- Površina koju želite nabrusiti mora biti paralelna sa stranom brusilice.

Kalibriranje okretnog ramena - slika 1 i 5

- Prema veličini koluta pile morate kalibrirati okretno rame (**slika 1/2**) brusilice.
- Poslije toga što popustite krilastu maticu (**slika 1/3**) moguće je okretno rame (**slika 1/2**) izvlačiti (**slika 5/2**) i okrenuti (**slika 5/1**).

- Trnom (**slika 1/13**) može se pomjerati na temeljnoj ploči (**slika 5/3**), istovremeno i pomičnim blokom (**slika 5/4**), tako je moguće brusiti i listove pile promjera 90 - 400 mm.

Primjeri:

Slika 6: Kod lista pile 90 mm mora biti motor (**slika 1/4**) pomjeriti nazad.

Slika 7: Kod lista pile 230 mm mora biti motor (**slika 1/4**) pomjeriti naprijed.

Slika 8: Kod lista pile 400 mm mora biti motor (**slika 1/4**) pomjeriti naprijed i rame podešeno tako, da krilata matica (**slika 1/3**) ne bi došla u dodir sa kutolom pile.

Podešavanje mjerača dubine (**slika 1 i 9**)

- Osim toga, kod oblikovanih reznih ploča ugao nagiba motora mora biti (**slika br. 1/4**) čim donji štitnik lista pile (**slika 9**).
- Popustite dvije matice (**slika br. 1/14**) i motor (**slika 1/4**) usmjerite tako, kako bi se na skali (**slika 1/9**) prikazao zahtijevani ugao.
- Nakon toga maticu (**slika br. 1/14**) ponovo fiksirajte.

Brušenje koluta pile (**slika 2 i 10**)

- Poslije završetka podešavanja podesite bezbjednosni klin (**slika br. 10**) da nalegne na list pile.
- Uključite uređaj (**slika 2/10**) i možete započeti oštrenje rezne ploče.
- Rukohvat (**slika 2/14**) pritisnite tako da se brusni kamen kreće u smjeru rezne ploče i da doseže do mjerila dubine.
- Brusni kamen povucite nazad i okrenite reznu ploču tako da se može nabrusiti slijedeći zubac.
- Ove korake ponavljajte sve dok ne budu naoštreni svi zupci pile.
- Kod dvojnih zubaca naoštrite samo svaki drugi zubac, zatim promijenite kut nagiba i naoštrite preostale zupce.

Pregledi i održavanje

 **Prije svakog održavanja, podešavanja i čišćenja uvijek izvucite utikač iz utičnice. Utikač izvadite i uvijek poslije završetka rada.**

Uređaj mora biti uvijek očišćen i bez prašine. Pomični dio dobro namažite uljem da biste spriječili trzanje.

Bezbjednosna uputstva za tehničke preglede i održavanje

Samo redovito održavanje uređaja može biti dobar pomoćnik pri radu. Nedovoljno održavanje i njega mogu uzrokovati nepredvidive nezgode i ozljede.

Plan kontrola i održavanja

Vremenski interval	Opis	Napomene
Poslije svake upotrebe	Uređaj obrišite čistom i suhom krpom ili duvanjem komprimiranog zraka pod niskim tlakom.	

Način transporta i skladištenja

 **Uređaj je namijenjen samo za stacionarnu upotrebu.**

Dijelove, koje ne koristite sačuvajte na suhom i zatvorenom mjestu.

Kvarovi – Uzroci – otklanjanje kvarova

Kvar	Uzrok	Način uklanjanja
Kotač je prevrući (tupa)	1. Previše podmazana površina za oštrenje. 2. Istrošeni dijamantni sloj.	1. Očistite alatom za oštrenje. 2. List zamijenite novim.

Servis

Da li imate **tehnička pitanja** ? **Reklamaciju**? **Da li Vam trebaju rezervni dijelovi ili nova uputstva za upotrebu**? Na našim stranicama www.guede.com u odjeljenju „Servis“ pružamo pomoć brzo i bez suvišne birokracije. Pomozite nam kako bismo mi Vama mogli pomoći. Radi identifikacije Vašeg uređaja za slučaj reklamacije neophodan nam je serijski broj, broj narudžbe i godina proizvodnje. Sve gore spomenute podatke naći ćete na tipskoj etiketi. Da biste ove podatke uvijek imali pri ruci, zapišite ih molim tu:

Serijski broj:

Kataloški broj/broj narudžbe:

Godina proizvodnje:

Telefon: +49 (0) 79 04 / 700-360

Telefaks: +49 (0) 79 04 / 700-51999

E-mail: support@ts.guede.com

Introducere

Pentru ca să vă bucurați cât mai mult de noul dumneavoastră dispozitiv, vă rugăm ca, înainte de a îl pune în funcțiune, să citiți cu atenție modul de utilizare și instrucțiunile de securitate atașate. Vă mai recomandăm de asemenea ca să puneți la loc sigur modul de utilizare pentru cazul în care, mai târziu, veți dori să vă reîmprospătați cunoștințele referitoare la funcțiunile produsului.

Ne străduim permanent să îmbunătățim produsele noastre. De aceea ne rezervăm dreptul de a efectua modificări tehnice în scopul optimizării utilajului.

Retipăririle, chiar parțiale, trebuie autorizate.

Acest document reprezintă versiunea originală a modului de utilizare a utilajului.

Descriere utilaj

Dispozitiv de ascuțit discuri de ferăstrău din metal dur și a discurilor CV de ferăstrău cu diametrul de 90 – 400 mm.

Fig. 1 a 2:

1. Placă de bază
2. Braț rotativ
3. Piuliță-fluture
4. Motor
5. Protecția discului abraziv
6. Geam de protecție
7. Disc abraziv
8. Suportul discului de ferăstrău
9. Scară unghiulară
10. Conector/deconector
11. Mâner
12. Regulator de fixare
13. Spin
14. Indicator de adâncime

Date tehnice

Ascuțitoare discuri de ferăstrău	#94217
Cuplă:	230 V~50 Hz
Protecție de tip:	IP 20
Putere max.:	110 W (S3 50%)
Rotații motor :	5700 min ⁻¹
Disc abraziv:	100 x 10 mm
Unghi de reglare disc abraziv:	2x15°
Unghi de reglarea a mesei de sprijin:	variabil
Cablu de conectare:	1,5 m/H05 VV-F
Dimensiuni LxLxÎ:	290x280x235 mm
Greutate:	5,4 kg

Utilizare în conformitate cu destinația

Produsul poate fi utilizat în exclusivitate la șlefuirea/ascuțirea și prelucrarea discurilor de ferăstrău cu metal dur.

Cu acest dispozitiv nu pot fi efectuate alte lucrări decât cele pentru care a fost conceput și construit și care sunt descrise în modul de operare.

Orice altă utilizare este contradictorie destinației. Producătorul garantează daunele ulterioare și eventualele accidente. Vă rugăm să aveți în vedere faptul că utilajele noastre nu sunt construite pentru scopuri industriale.

Exigențe de deservire

Personalul de deservire trebuie ca, înainte de a utiliza dispozitivul, să citească cu atenție modul de operare.

Calificare

În scopul operării utilajului, în afară de o instruire amănunțită din partea unui specialist, nu este necesară nici o altă calificare specială.

Instruire

Utilizarea aparatului necesită numai o instruire adecvată din partea unui specialist, respectiv de modul de operare. Un instructaj special nu este necesar.

Instrucțiuni de securitate de bază importante

Înainte de a începe să lucrați cu dispozitivul, citiți cu atenție următoarele instrucțiuni de securitate și prezentul mod de operare. Dacă va trebui să predați dispozitivul altor persoane, predați-l împreună cu prezentul mod de operare. Păstrați întotdeauna modul de operare la loc sigur!

Ambalaj: În scopul protecției împotriva deteriorării în timpul transportului, dispozitivul dumneavoastră este ambalat. Ambalajele sunt materii prime, de aceea pot fi din nou utilizate sau pot fi reciclate.

Vă rugăm să citiți cu atenție modul de utilizare și respectați instrucțiunile conținute de acesta. Cu ajutorul prezentului manual veți face cunoștință cu dispozitivul, cu utilizarea corectă a acestuia și cu instrucțiunile de securitate. Vă rugăm să-l păstrați la loc sigur pentru necesități ulterioare.

- Înaintea fiecărei utilizări, verificați dispozitivul vizual. Nu folosiți dispozitivul în cazul în care instalațiile de protecție sunt deteriorate sau uzate. Niciodată nu scoateți din funcțiune instalațiile de protecție.
- Utilizați dispozitivul în exclusivitate numai pentru scopul prezentat în acest mod de utilizare.
- Sunteți răspunzător de siguranța la locul de muncă.
- Lucrați cu o vizibilitate suficientă.
- Nu lăsați niciodată dispozitivul fără supraveghere.
- Dacă trebuie să vă întrerupeți lucrul, vă rugăm să puneți dispozitivul la loc sigur.
- Protejați produsul dumneavoastră de umezeală și de ploaie.
- Nu conectați dispozitivul dacă este întors, respectiv dacă nu este în poziție de lucru.
- Țineți dispozitivul în afara accesibilității altor persoane, în deosebi a copiilor și a animalelor domestice.
- Toate piesele de pe dispozitiv trebuie controlate cu regularitate sub aspectul semnelor de deteriorare sau uzură. Este interzisă utilizarea dispozitivului atâta timp cât acesta nu se află într-o stare perfectă.
- Folosiți la lucrările de întreținere numai piese de schimb originale.
- Reparațiile pot fi efectuate numai de un electrician.
- Înainte de a repune dispozitivul în funcțiune după oricăre lovitură, controlați-l sub aspectul semnelor de uzură sau de deteriorare și dați la făcut reparațiile necesare.
- **Acest dispozitiv nu este o jucărie pentru copii!** Copiii nu pot evalua riscurile pe care le presupune acest dispozitiv. Nu lăsați niciodată copiii să folosească acest dispozitiv.
- **Este interzisă utilizarea dispozitivului de persoane care, în baza capacităților fizice, senzoriale sau psihice, sau a lipsei de experiență sau de cunoștințele necesare, nu sunt în stare să deservească dispozitivul.**
- **Este interzisă punerea în funcțiune a dispozitivului în cazul în care dispozitivul denotă semne vizibile de deteriorare.**
- **Ca urmare a reparațiilor neprofesionale pot apărea riscuri importante.**
- **Aceleași prescripții sunt valabile și pentru accesorii.**

Güde GmbH & Co. KG nu garantează de daunele provocate:

- de dispozitivul deteriorat ca urmare a impactului mecanic sau a suprasolicității.
- de modificările de pe utilaj
- de o utilizare în alte scopuri decât a celei descrise în manual.
- Respectați necondiționat toate instrucțiunile de securitate pentru a evita posibile accidente și daune.

Instrucțiuni de securitate importante

- Dispozitivul trebuie fixat sigur, orizontal și temeinic pe masa de lucru.
- Locul de muncă trebuie să fie curat și iluminat suficient (500 lux).
- Nu utilizați dispozitivul în apropierea materialelor, gazelor și lichidelor inflamabile.
- Purtați ochelari de protecție, protecții ale auzului și o îmbrăcăminte de protecție adecvată. În caz de necesitate, folosiți-vă și de aparatul de respirație.
- Purtați întotdeauna îmbrăcăminte adecvată. Nu purtați haine largi și nici bijuterii care ar putea fi prinse de piesele în rotație. Se recomandă încălțăminte antiderapantă. Dacă aveți părul lung, strângeți-l într-un fileu de păr.
- Ori de câte ori lucrați cu dispozitivul, acordați atenție unei poziții stabile.
- Lăsați instalațiile de protecție actuale la locul lor inițial și asigurați funcționarea lor perfectă. Este interzisă operarea dispozitivului fără instalațiile de protecție.
- Controlați cu regularitate dacă toate îmbinările cu șuruburi sunt montate temeinic.
- Convingeți-vă că cablul de alimentare nu se află în apropierea pieselor în rotație.
- Nu lăsați nesupravegheat dispozitivul pus în mișcare. Întotdeauna deconectați dispozitivul în cazul în care vă îndepărtați de acesta.
- În caz că nu utilizați dispozitivul, înainte de întreținerea/curățarea acestuia sau înainte de a schimba scula, scoateți întotdeauna ștecherul din priză.
- Nu lăsați niciodată introduse în dispozitiv chei de reglare. Înainte de a porni dispozitivul, controlați dacă au fost înlăturate toate cheile și sculele de reglare.
- La piese de prelucrat mai lungi trebuie să vă folosiți întotdeauna de un suport.
- Evitați contactul mâinilor cu materialul abraziv.
- **Fiți atenți ca discul abraziv să nu lovească puternic discul de ferăstrău! Nu poate fi acordată garanția discului diamantat.**

 Dispozitivul se poate opera în rețea numai cu RCD (întrerupător de protecție la curenți reziduali).

Pericole remanente și măsuri de protecție

1. Pericole remanente mecanice:

- **Prindere, înfășurare:**
Hainele largi și bijuteriile pot fi prinse de piesele în mișcare de rotație.
→ Purtați întotdeauna îmbrăcăminte strânsă pe corp și nu purtați bijuterii care ar putea fi prinse de utilaj.
- **Frecare, abraziune:**
Contactul cu scula abrazivă în rotație poate duce la accidente grave.
→ Evitați întotdeauna contactul cu scula abrazivă. Purtați mănuși de protecție.

2. Pericole remanente electrice:

- **Contact electric direct:**
Cablul sau ștecherul deteriorat pot provoca electrocutare.
→ Dați la înlocuit cablul sau ștecherul deteriorat numai unui specialist. Folosiți dispozitivul numai cu o cuplă

echipată cu întrerupător de protecție la curenți reziduali (FI).

• Contact electric indirect:

Rănirea cu componente conductoare la piesele electrice de construcție descoperite sau defecte.

→ În timpul lucrărilor de întreținere scoateți întotdeauna ștecherul din priză. Folosiți dispozitivul numai cu o cuplă echipată cu întrerupător de protecție la curenți reziduali (FI).

3. Periclitare cu zgomot:

• Deteriorarea auzului:

Lucrul îndelungat cu dispozitivul poate afecta auzul.

→ Purtați întotdeauna protecții ale auzului.

4. Periclitare cu materiale și alte substanțe:

• Contact, inspirație:

În condiții cu foarte mult praf, pot fi afectați plămânii.

→ Atunci când lucrați cu dispozitivul, purtați aparat de respirat.

5. Neglijarea principiilor ergonomice:

• Folosire neglijentă a echipamentului de protecție personal:

Deservirea dispozitivului fără accesorii corespunzătoare ale echipamentului de protecție poate duce la accidente interne și externe grave.

→ Purtați întotdeauna echipamentul de protecție prescris și lucrați cu chibzuială.

• Lumină locală insuficientă:

Lumina insuficientă reprezintă un mare risc de securitate.

→ Lucrul cu dispozitivul trebuie efectuat întotdeauna cu o iluminare suficientă.

6. Alte pericole:

• Obiecte proiectate sau stropirea cu lichide:

În timpul șlefuirii, particule mici abrazive vă pot afecta ochii.



→ Purtați întotdeauna în timpul lucrului ochelari de protecție.

Marcare

Explicarea simbolurilor

În acest manual și/sau pe dispozitiv sunt folosite următoarele simboluri:



Siguranța produsului:

	
Produsul corespunde normelor UE aferente	Dispozitivul este dotat cu izolare de protecție!



Interdicții:

	
Interdicție generală (împreună cu o altă pictogramă)	Nu operați dispozitivul pe ploaie!
	
Este interzis a se trage de cablu!	Nu puneți mâna pe piesele în rotație!





Avertisment:

	
Avertisment/atenție	Avertisment împotriva pericolului tensiunii electrice
	
Respectați distanța de siguranță	

Prescripții:

	
Citiți cu atenție modul de utilizare înainte de folosirea utilajului.	Utilizați protecții ale auzului și ochelari de protecție!
	
Folosiți mănuși de protecție!	







Ocotirea mediului ambiant:

	
Lichidați deșeurile în mod profesional astfel, ca să nu poluați mediul ambiant.	Ambalajul din carton poate fi predat la punctele de colectare în scopul reciclării.
	
Aparate electrice sau electronice defecte și /sau lichidate trebuie să fie predate la punctele de colectare corespunzătoare.	Sistem Interseroh- Recycling cu număr de fabricație

Ambalaj:

	
Protejați de umezeală! Atenție - fragil! Direcția ambalajului – în sus!	

Date tehnice:

	
Cuplă	Putere motor
	
rotații pe minut	Diametrul discului ferăstrăului
	
Nivel de zgomot	Diametrul discului
	
Greutate	

Garanție

Garanția se referă în exclusivitate la defectele de material sau de producție. Revendicarea reclamației în perioada de garanție se efectuează prin prezentarea documentului original de cumpărare cu data achiziționării. Garanția nu se aplică în cazul operării neprofesionale ca de ex. suprasolicitarea utilajului, operare forțată, deteriorare de o persoană străină sau de un obiect străin. Nerespectarea modului de utilizare și a modului de montare ca și uzura normală sunt excluse din garanție.

Comportament în cazuri extreme

Acordați rănitului primul ajutor și chemați într-un timp cât mai scurt ajutorul calificat al medicului. Păziți rănitul de alte accidente, și calmați-l. **În cazul unui eventual accident, la locul de muncă trebuie să se găsească întotdeauna la îndemână o trusă medicală de prim-ajutor, conform normei DIN 13164. Materialul pe care îl veți consuma din trusa medicală trebuie completat imediat. În cazul în care solicitați ajutor, prezentați următoarele date:**

1. Locul accidentului
2. Tipul accidentului
3. Numărul răniților
4. Felul răniților

Lichidare

Instrucțiunile de lichidare reies din pictogramele plasate pe aparat, respectiv pe ambalaj. Descrierea semnificațiilor le veți găsi la capitolul „Marcare”.

Lichidarea ambalajului de transport

Ambalajul protejează utilajul în timpul transportului împotriva deteriorărilor. Materialele de ambalaj sunt utilizate de regulă în funcție de modul lor de încadrare față de mediul ambiant și a modului de lichidare, de aceea acestea pot fi reciclate. Înapoierea ambalajelor în circuitul de materiale economisește materiile prime și reduce cheltuielile pentru lichidarea deșeurilor. Părți ale ambalajului (de ex. folie, stiropor) pot prezenta pericol pentru copii. **Există riscul de asfixiere!** Asigurați ca copiii să nu aibă acces la aceste părți ale ambalajului și lichidați-le cât mai repede.

Montajul și prima punere în funcțiune

Dispozitivul se livrează montat, trebuie doar să-l scoateți din ambalaj.

- Aplicați cu regularitate pe toate piesele în rotație un strat de ulei, folosiți în acest scop o cârpă muiată în ulei.

Instrucțiuni de securitate pentru prima punere în funcțiune

- Acordați atenție fixării sigure a dispozitivului pe o suprafață adecvată.
- Convingeți-vă că toate îmbinările cu șuruburi sunt strânse temeinic
- Înaintea fiecărei puneri în funcțiune, verificați discul sub aspectul fisurilor și a deteriorării.

Instrucțiuni de securitate pentru personalul de deservire

- ⚠ Înaintea oricăror lucrări de întreținere/reglare și curățare scoateți ștecherul din priză. Scoateți ștecherul și la sfârșitul lucrului..
 - Folosiți dispozitivul abia după ce ați citit cu atenție modul de operare.
 - Respectați toate instrucțiunile de securitate cuprinse în manual.
 - Comportați-vă cu răspundere față de celelalte persoane.

Operare (fig. 1, 2, 3, 5, 9 a 10)

Montajul discului de ferăstrău:

- Înlăturați regulatorul de fixare (fig. 3/5), plăcile (fig. 3/1), arcul (fig. 3/2) și flanșa de prindere (fig. 3/3).
- Introduceți discul de ferăstrău pe care vreți să-l ascuțiți pe butonul de cuplare și montați din nou piesele în ordine corectă. Discul de ferăstrău nu trebuie să stea prea tare, trebuie să mai poată fi rotit.

Calibrarea discului de ferăstrău

- Discul de ferăstrău trebuie să fie calibrat.
- Suprafața care trebuie ascuțită trebuie să se fie paralelă cu partea laterală a pietrei abrazive.

Calibrarea brațului rotativ – fig. 1 a 5

- În funcție de mărimea discului de ferăstrău trebuie să calibrați și brațul rotativ (fig. 1/2) al polizorului.
- După ce veți degaja piulița-fluture (fig. 1/3), brațul rotativ (fig. 1/2) poate fi scos (fig. 5/2) și întors (fig. 5/1).
- Spinul (fig. 1/13) poate fi mișcat și pe placa de bază (fig. 5/3), ca și cu blocul mobil (fig. 5/4), astfel se pot poliza discuri de ferăstrău cu diametrul de 90 - 400 mm.

Exemple:

Figura6: La discul de ferăstrău de 90 mm motorul (fig. 1/4) trebuie să fie deplasat în spate.

Figura7: La discul de ferăstrău de 230 mm motorul (fig. 1/4) trebuie să fie deplasat în față.

Figura8: La discul de ferăstrău de 400 mm motorul (fig. 1/4) trebuie să fie deplasat în față iar brațul trebuie reglat astfel ca piulița-fluture (fig. 1/3) să nu se ciocnească cu discul de ferăstrău.

Calibrarea aparatului de măsurat adâncimea (fig. 1 și 9)

- La discurile de ferăstrău strâmbe, mai trebuie ca unghiul de aplecare al motorului (fig. 1/4) să fie reglat în funcție de curbura discului de ferăstrău. (fig. 9).
- Degajați două piulițe (fig. 1/14) și aplecați motorul (fig. 1/4) astfel ca pe scară (fig. 1/9) să apară unghiul necesar.
- Fixați apoi din nou piulițele (fig. 1/14).

Ascuțirea discului de ferăstrău (fig. 2 și 10)

- După ce veți face toate reglările, reglați pinul de blocare (fig. 10) astfel ca să apese ușor discul de ferăstrău.
- Porniți utilajul (fig. 2/10) și începeți să ascuțiți discul de ferăstrău.
- Apăsăți mânerul (fig. 2/14) astfel ca piatra de polizor să se deplaseze în sensul direcției de mișcare a discului de ferăstrău și pentru ca să se atingă adâncimea dată.
- Trageți la loc piatra de șlefuit și întoarceți discul de ferăstrău astfel ca să fie posibilă ascuțirea următorului dinte.
- Repetați acești pași până ce vor fi ascuțiți toți dinții discului de ferăstrău.
- În cazul dinților dubli, ascuțiți fiecare al doilea dinte, modificați apoi unghiul și ascuțiți restul de dinți.

Revizii și Întreținere



Înainte de fiecare lucrări de întreținere/ reglare și curățare scoateți din priză. Scoateți din priză și la sfârșitul lucrului.

Întrețineți întotdeauna dispozitivul curat și fără praf. Ungeți temeinic cu ulei san2 de deplasare, veți evita astfel mișcările spasmodice.

Instrucțiuni de securitate pentru revizii și întreținere

Numai un dispozitiv controlat și îngrijit cu regularitate poate fi de un real ajutor. O întreținere și îngrijire insuficientă pot duce la accidente neprevăzute.

Plan de revizii și întreținere

Interval de timp	Descriere	Eventual alte detalii
După fiecare utilizare	Ștergeți dispozitivul cu o cârpă curată și uscată sau suflați cu aer sub presiune redusă.	

Transport și depozitare



Dispozitivul este conceput numai pentru o utilizare staționară.

Dispozitivele neutilizate trebuie depuse într-o încăpăre uscată și încluiată.

Defecțiuni - Cauze – Înlăturare

Defecțiune	Cauză	Înlăturare
Discul arde (este tocit)	1. Suprafață de ascuțit prea unsă.	1. Curățați scula de ascuțit.
	2. Strat diamantat uzat.	2. Înlocuiți discul.

Servis

Aveți întrebări de ordin tehnic? Reclamații? Aveți nevoie de piese de schimb sau de un mod de utilizare?

Pe pagina noastră de web www.guede.com, la compartimentul **Servis** vă vom ajuta repede și fără bariere birocratice. Vă rugăm, ajutați-ne ca să vă putem ajuta. Pentru ca, în caz de reclamație, să putem identifica utilajul Dumneavoastră, avem nevoie de numărul de serie, nr. comenzii și anul de producție. Toate aceste date le veți găsi pe plăcuța de tip. Pentru ca să le aveți mereu la îndemână, vă rog să le copiați mai jos.

Număr serie:

Număr comandă:

An producție:

Tel.: +49 (0) 79 04 / 700-360

Fax: +49 (0) 79 04 / 700-51999

E-Mail: support@ts.guede.com

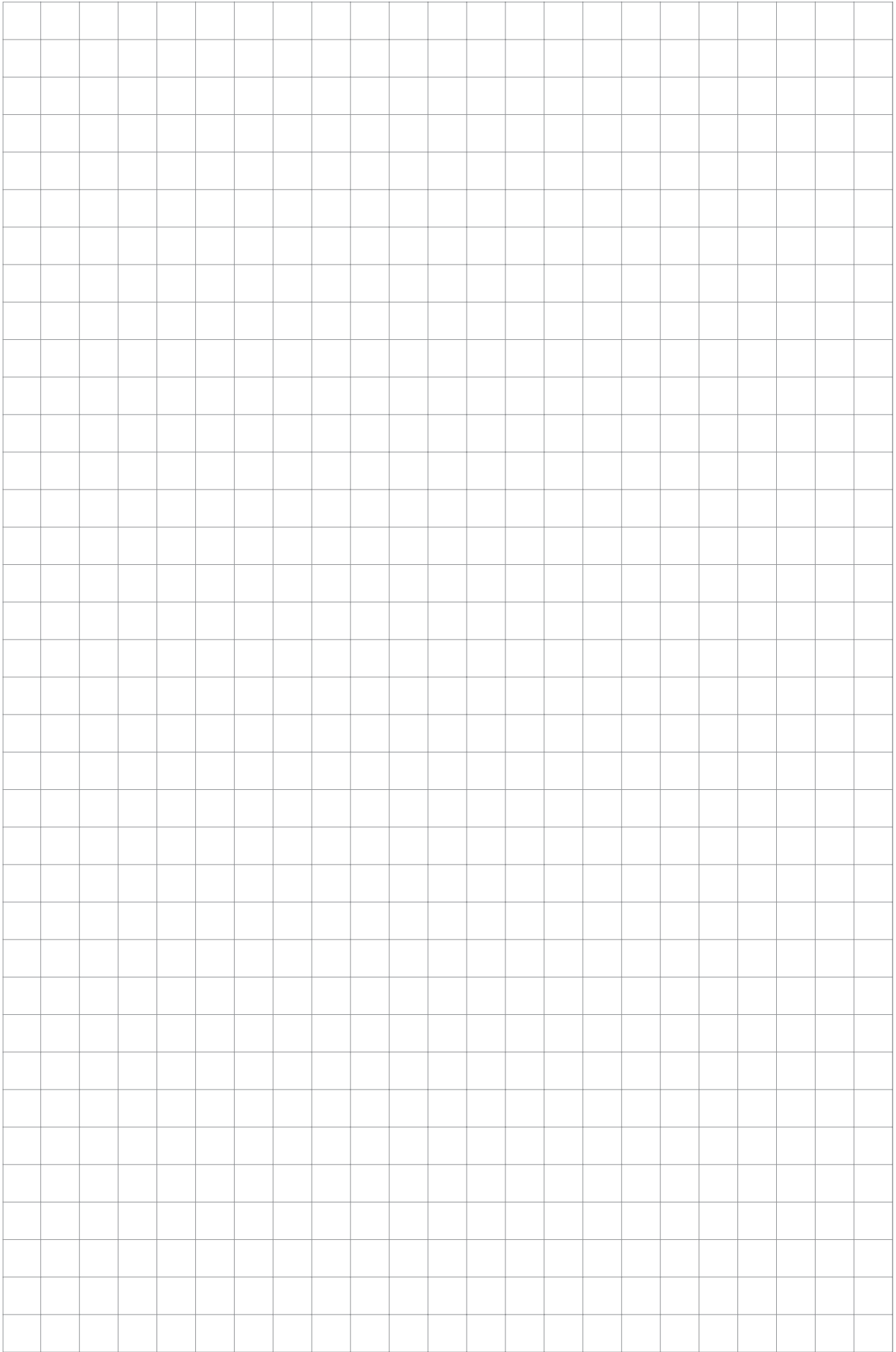

Увод

За да имате колкото се може по-дълго радост от своя нов уред, прочетете си преди пускане в действие старателно упътването за обслужване и прибавените инструкции за безопасност. Също препоръчваме, да съхранявате упътването за употреба в случай, че по-късно бихте искали да си припомните функциите на продукта.

В рамките на непрекъснатото по-нататъшно развитие на продукта си запазваме правото да извършваме технически изменения с цел подобряване.

Отпечатвания, дори и частични изискват одобрение.

При този документ се касае за превод на оригинално упътване за обслужване.

Описание на уреда

Острилката на трионени дискове за заточване на трионени дискове от твърд метал и трионени дискове CV с диаметър 90 – 400 мм.

Карт. 1 и 2:

1. Основна плоча
2. Въртящо се рамо
3. Перчатка гайка
4. Мотор
5. Капак на шлайфация диск
6. Предпазно стъкло
7. Шлайфащ диск
8. Подпора на трионения диск
9. Ъглова скала
10. Включвател/изключвател
11. Дръжка
12. Закрепващ регулатор
13. Трън
14. Дълбокомерът

Технически данни

Острилка на трионени дискове	#94217
Присъединение:	230 V~50 Hz
Тип защита:	IP 20
Макс. мощност:	110 W (S3 50%)
Обороти на мотора:	5700 min ⁻¹ 100
Шлайфащ диск:	x 10 мм
Регулиране на ъгъла на шлайфация диск:	2x25°
Ъгъл на регулиране на подпорната маса:	променлив
Свързващ кабел:	1,5 м/H05 VV-F
Размери ДхШхВ:	290x280x235 мм
Тегло:	5,4 кг

Употреба в съответствие с предназначението

Уреда може да се използва само за шлайфване/острене и обработване на трионени дискове от твърд метал.

С тази машина не могат да се извършват други работи, освен за тези, за които тази машина е била проектирана и които са описани в упътването за обслужване. Всяка друга употреба е в противоречие с предназначението. За последвали щети и злополуки производителя не носи отговорност. Моля, обърнете внимание на това, че този уред не е проектиран за промишлена употреба.

Изисквания за обслужване

Преди употреба на уреда обслужващия трябва старателно да прочете упътването за обслужване.

Квалификация

Освен подробно поучение от специалист за използването на уреда не е необходима никаква специална квалификация.

Обучение

Използването на уреда изисква само съответно поучение от специалист, респ. от упътването за обслужване. Специално обучение не е необходимо.

Важни основни инструкции за безопасност

Преди да започнете работа с уреда, внимателно прочетете следните инструкции за безопасност и настоящото упътване за обслужване. Когато трябва да предадете уреда на други лица, моля, предайте им и упътването за обслужване. Винаги добре съхранявайте упътването за обслужване!

Опаковка: Вашия уред за да бъде защитен пред увреждане по време на транспортирането се намира в опаковка. Опаковките са суровини, и затова могат да се използват отново или могат да се рециклират.

Моля, прочетете старателно упътването за обслужване и спазвайте съдържащите се в него инструкции. С помощта на това упътване за обслужване се запознайте с уреда, неговото правилно използване и инструкциите за безопасност. Моля, съхранявайте добре настоящите инструкции за по-нататъшна употреба.

- Преди всяка употреба визуално прегледайте уреда. Не използвайте уреда, когато съоръженията за безопасност са повредени или износени. Никога не елиминирайте от работа съоръженията за безопасност.
 - Използвайте уреда само за цели на употреба, които са посочени в това упътване за обслужване.
 - Носите отговорност за безопасността на работното място.
 - Работете само при достатъчна видимост.
 - Никога не оставяйте уреда без надзор.
 - Ако е необходимо да прекъснете работа, моля, поставете уреда на безопасно място.
 - Пазете своя продукт пред влага и дъжд.
 - Не включвайте уреда, ако е завъртян респ. когато не е в работно положение.
 - Дръжте уреда надалеч от достъпа на други лица, главно деца и домашни животни.
 - Всички части на уреда трябва да се контролират редовно от гледна точка за признаци за повреждане или остаряване. Забранено е уреда да се използва, когато не е в безупречно състояние.
 - При поддръжка използвайте само оригинални резервни части.
 - Ремонти може да извършва само електротехник.
 - Преди пускане в експлоатация и след какъвто и да било сблъсък прегледайте уреда от гледна точка за признаци за износване или повреждане и оставете да бъдат направени необходимите ремонти.
 - **Този уред не е играчка за деца!** Децата не могат да отгатнат рисковете, произлизащи от този уред. Никога не позволявайте на деца да използват този уред.
 - **Лица, които въз основа на своите физически, сетивни или душевни способности или своята неопитност или незнание не са способни да обслужват уреда, не е разрешено да използват уреда.**
 - **Ако уреда отчита видими повреди, не трябва да се пуска в експлоатация.**
 - **В резултат на непрофесионални ремонти могат да възникнат значителни рискове.**
 - **За аксесоарите важат същите разпоредби.**
- Güde GmbH & Co. KG не гарантира за щети причинени:**
- от повреждане на уреда в резултат на механични въздействия и претоварване.
 - изменения на уреда
 - използване за други цели, освен тези които са описани в упътването.
 - Спазвайте стриктно всички инструкции за безопасност, за да избегнете злополуки и щети.

Важни инструкции за безопасност

- Уреда трябва да бъде закрепен сигурно, хоризонтално и здраво към работната маса.
- Работното място трябва да бъде чисто и достатъчно осветено (500 лукса).
- Никога не използвайте уреда в близост до запалими материали, газове и течности.
- Носете предпазни очила, антифони и подходящо предпазно облекло. Вслучай на необходимост освен това, носете респиратор.
- Винаги носете подходящо облекло. Не носете широко облекло и бижута, могат да бъдат захванати от въртящите се части. Препоръчват се нехлъзгащи се обувки. Ако имате дълги коси, носете мрежа за коса.
- При работа с уреда винаги внимавайте за стабилно положение на тялото.
- Задължително оставете съществуващите предпазни съоръжения на своето място и осигурете тяхното безупречно функциониране. Работата без предпазни съоръжения по принцип е забранена.
- Редовно проверявайте, дали всички сглобки са монтирани здраво.
- Убедете се, че захранващите кабели не се намират в близост до въртящи се части.
- Не оставяйте уреда по време на движение без надзор. Ако напускате уреда, задължително го изключете
- Ако не използвате уреда, преди поддръжка/чистене или при смяна на инструмента винаги извадете щепсела.
- Не оставяйте в уреда мушнати никакви ключове за настройка. Преди включване проверявайте, дали са отстранени ключовете и инструментите за настройка.
- За по-дългите обработвани детайли е необходимо да се използва подпора.
- Избягнете докосване ръцете си с абразиви.
- **Внимавайте за това, шлайфация диск никога да не се сблъска твърдо с трионения диск! За повреда на диамантения диск не се дава гаранция.**

 Уреда може да се използва само в електрическа мрежа с RCD (предпазен изключвател срещу погрешен ток).

Остатъчни опасности и предпазни мерки

1. Механична остатъчна опасност:

- **Захващане, навиване:**
Широкото облекло и бижута могат да бъдат захванати от въртящите се части.
→ Винаги носете плътно облекло и не носете бижута, които могат да бъдат захванати.
- **Триене, износване:**
Контакта с въртящия се абразив може да доведе до сериозни злополуки.
→ Винаги избягнете контакт с шлифовация инструмент. Носете предпазни ръковици.

2. Електрическа остатъчна опасност:

- **Пряк електрически контакт:**
Дефектен кабел или щепсел може да причини удар от електрически ток.
→ Оставете винаги на специалист да смени дефектните кабели или щепсели. Използвайте уреда само в присъединение с предпазен изключвател срещу погрешен ток (FI).
- **Непряк електрически контакт:**
Нараняване от проводими части в отворените електрически или дефектни конструктивни части.
→ При поддръжка винаги извадете щепсела. Използвайте уреда само в присъединение с предпазен изключвател срещу погрешен ток (FI).

3. Заплаха от шум:

- **Увреждане на слуха:**
Продължителната експлоатация на уреда може да увреди слуха.
→ Винаги носете антифони.

4. Заплаха от материали и други вещества:

- **Контакт, вдишване:**
При много прашни условия могат да бъдат увредени белите дробове.
→ При работа с уреда, винаги носете респиратор.

5. Пренебрегване на ергономичните правила:

- **Небрежно използване на личните предпазни помагала:**
Обслужването на уреда без подobaващи предпазни помагала може да доведе до сериозни външни и вътрешни наранявания.
→ Винаги носете предписаното защитно облекло и работете хладнокръвно.
- **Недостатъчно локално осветление:**
Недостатъчното осветление представлява висок риск за сигурност.
→ Когато работите с уреда винаги осигурете достатъчно осветление.

6. Други заплахи:



- **Отхвърлени предмети или пръскащи течности:**
По време на шлайфане дребните частици на абразивите или медия могат да увредят Вашите очи.
→ При работа винаги носете предпазни очила.

Обозначение

Пояснение на символите

В това упътване и/или на уреда са използвани следните символи:



Безопасност на продукта:

	
Продукта отговаря на съответните норми на ЕС	Уреда притежава защитна изолация!

Забрани:

	
Забрана, всеобща (свързана с друг пиктограм)	Не използвайте уреда в дъжда!
	
Забранено е дърпането за кабела!	Не пипайте във въртящи се части!

Предупреждение:

	
Предупреждение/внимание	Предупреждение за опасно електрическо напрежение
	
Спазвайте безопасно разстояние!	

Нареждания:

	
Преди употреба си прочетете упътването за обслужване	Носете антифони и предпазни очила!
	
Използвайте предпазни ръкавици!	

Защита на жизнената среда:

	
Ликвидирайте отпадъка професионално така, че да не вредите на околната среда	Опаковъчния материал от картон можете да предадете за цел рециклиция във вторични суровини.
	
Дефектните и/или ликвидирани електрически или електронни уреди трябва да се предадат в съответните събирателни пунктове.	Система Interseroh-Recycling с фабричен номер

Опаковка:

	
Пазете пред влага! Внимание - чупливо! Опаковката трябва да бъде ориентирана нагоре!	

Технически данни:

	
Присъединение	Мощност на мотора
	
Обороти в минута	Диаметър на трионения диск
	
Шум	Диаметър на диска
	
Тегло	

Гаранция

Гаранцията се отнася изключително за дефекти на материала или за фабрични дефекти.
При упражняване на рекламации в гаранционния срок е необходимо да прибавите оригинален документ от закупуването с дата на покупката.

От право на гаранция са изключени непрофесионална употреба като напр. претоварване на уреда, употреба със сила, увреждане от чуждо лице или от чужд предмет. Незпазването на упътването за употреба и монтаж и нормалното износване също са изключени от гаранция.

Поведение в случай на беда

Окажете при злополука съответната първа помощ и повикайте колкото се може по-бързо квалифицирана медицинска помощ. Предпазете пострадалия от други злополуки и го успокойте.

Заради евентуална злополука на работното място трябва винаги да има под ръка аптечка за първа помощ съгласно DIN 13164. Материала, който вземете от аптечката трябва да бъде допълнен веднага:

1. Място на злополуката
2. Вид на злополуката
3. Брой на ранените
4. Вид нараняване

Ликвидация

Инструкциите за ликвидация произлизат от пиктограмите, които са разположени на уреда респ. на опаковката. Описанието на отделните значения ще намерите в раздел "Обозначения".

Ликвидация на транспортната опаковка

Опаковката предпазва уреда пред увреждане при транспортиране. Опаковъчните материали обикновено са избрани според тяхната грижа за околната среда и начина на ликвидация и затова могат да се рециклират. Връщането на опаковката в обръщение спестява суровини за материала и понижава разходите за ликвидация на отпадъците. Части от опаковката (напр. фолио, стиропор®) могат да представляват опасност за деца. **Съществува опасност от задушаване!** Съхранявайте части от опаковката на недостъпно за деца място, и ги ликвидирайте колкото се може по-бързо.

Монтаж и първоначално пускане в действие

Уреда се доставя сглобен, трябва само да го извадите от опаковката.

- Редовно избърсвайте всички подвижни части с напоен в масло парцал.

Инструкции за безопасност при първоначално пускане в действие

- Внимавайте за безопасно закрепване на уреда към подходяща повърхност.
- Убедете се, дали всички завинтвания са затегнати.
- Убедете се, дали всички съоръжения за безопасност са монтирани.
- Преди всяко пускане в експлоатация проверете диска от гредна точка на пукнатини и повреждане.

Инструкции за безопасност за обслужване

 Преди всяка поддръжка/регулиране и чистене извадете щепсела. Извадете щепсела и след приключване на работата.

- Използвайте уреда едва след като, внимателно сте прочели упътването за обслужване.
- Спазвайте всички в упътването посочени инструкции за безопасност.
- Дръжте се отговорно спрямо останалите лица.

Обслужване (карт. 1, 2, 3, 5, 9 а 10)

Монтаж на трионения диск:

- Свалете закрепващия регулатор (карт. 3/5), плочите (карт. 3/1), пружината (карт. 3/2) и стягащия фланец (карт. 3/3).
- Трионения диск, който искате да се подостри, поставете върху завинтващия болт и монтирайте отново частите в правилна последователност. Трионения диск не трябва да досяда прекалено плътно, трябва да може още да се върти с него.

Калибриране на трионения диск

- Трионения диск трябва да се калибрира.
- Повърхността, която трябва да се подостри, трябва да работи паралелно със страната на шлифовъчния камък.

Калибриране на въртящото се рамо – карт. 1 и 5

- В зависимост от размера на трионения диск трябва да калибрирате въртящото се рамо (карт. 1/2) на точилото.
- След като разхлабите перчатата гайка (карт. 1/3), въртящото се рамо (карт. 1/2) може да се извади (карт. 5/2) и завърти (карт. 5/1).
- С тръна (карт. 1/13) може да се движи и върху основната плоча (карт. 5/3), също така с подвижния блок (карт. 5/4), така може да се шлайфат трионени дискове с диаметър 90 - 400 мм.

Примери:

Картинка 6: За трионен диск 90 мм мотора (карт. 1/4) трябва да бъде изместен назад.

Картинка 7: За трионен диск 230 мм мотора (карт. 1/4) трябва да бъде изместен напред.

Картинка 8: За трионен диск 400 мм мотора (карт. 1/4) трябва да бъде изместен напред и рамото трябва да бъде настроено така, че перчатата гайка (карт. 1/3) да не се срещне с трионения диск.

Калибриране на дървокомера (карт. 1 и 9)

- За изкривените трионени дискове освен това, ъгълът на наклона на мотора (карт. 1/4) трябва да бъде настроен в съответствие с закривяването на трионения диск (карт. 9).
- Разхлабете двете гайки (карт. 1/14) и мотора (карт. 1/4) наклонете така, че на скалата (карт. 1/9) да се изобрази желания ъгъл.
- След това отново фиксирайте гайката (карт. 1/14).

Острене на трионения диск (карт. 2 и 10)

- След извършване на всички настройки, настройте заключващия щифт (карт. 10) така, че леко да натиска върху трионения диск.
- Включете машината (карт. 2/10) и започнете да остриете трионения диск.
- Натиснете дръжката (карт. 2/14) така, че шлифовъчния камък да се движи по посока на трионения диск и да бъде постигнат дълбокометъра.
- Издърпайте шлифовъчния камък обратно и завъртете трионения диск така, че да може да се подостри следващия зъб.
- Повтаряйте тези стъпки така дълго, докато бъдат подострени всички зъби.
- В случай на двойни зъби подострете само всеки втори зъб, след това сменете ъгъла и подострете останалите зъби.

Прегледи и поддръжка

 **Преди всяка поддръжка/настройка и чистене извадете щепсела. Извадете щепсела и след приключване на работа.**

Поддържайте уреда винаги чист и без прах. Намажете добре с масло подвижната шайна, за да се избегнат резки движения.

Инструкции за безопасност за прегледи и поддръжка

Само редовно поддържан и обслужван уред може да бъде задоволяващо помагало. Недостатъчната поддръжка и грижа може да доведат до неочаквани аварии и злополуки.

План за прегледи и поддръжка

Интервал от време	Описание	Евент. други детайли
След всяка употреба	Избършете уреда с чист, сух парцал или го издухайте със сгъстен въздух при ниско налягане.	

Транспортиране и съхранение

 **Уреда е проектиран само за стационарна употреба.**

Неупотребяваните инструменти трябва да се съхраняват в сухо заключено помещение.

Повреди - Причини - Отстраняване

Повреда	Причина	Отстраняване
Диска изгаря (изтъплен)	1. Прекалено много намазана заточвана повърхност. 2. Износен диамантен слой.	1. Почистете с инструмента за заточване. 2. Сменете диска.

Сервиз

Имате ли технически въпроси? Рекламации?

Необходими ли Ви са резервни части или упътване за обслужване?

На нашата страница www.guede.com в отдел Сервиз ще ви помогнем бързо и без излишна бюрокрация. Помогнете ни моля за да можем да Ви помагаме. За да можем да идентифицираме Вашия уред в случай на рекламация, ни е необходимо да знаем неговия сериен номер, номера на продукта и година на производство. Всички тези данни ще намерите на типовата табелка. За да имате тези данни под ръка постоянно, запишете ги, моля, по-долу

Сериен номер:

Заявка номер:

Година на производство:

Тел.: +49 (0) 79 04 / 700-360

Факс: +49 (0) 79 04 / 700-51999

E-Mail: support@ts.guede.com

Wprowadzenie

W celu utrzymania długiego okresu użytkowania nowej uniwersalnej ostrzałki prosimy o staranne zapoznanie się z treścią niniejszej instrukcji obsługi i dołączonych wskazówek bezpieczeństwa przed rozpoczęciem eksploatacji urządzenia. Oprócz tego zaleca się należyte przechowywanie instrukcji obsługi w celu rozwiązania ewentualnych przyszłych problemów technicznych.

W ramach dalszego rozwoju technicznego wyrobu zamierzamy sobie prawo do dokonania ewentualnych zmian technicznych mających na celu udoskonalenie produktu.

Wszelkie przedruki, nawet częściowe, wymagają uzyskania zgody.

Niniejszy dokument stanowi tłumaczenie oryginalnej instrukcji obsługi.

Opis urządzenia

Ostrzałka do tarcz piłowych do ostrzenia tarcz ze stopów twardych o średnicy 90 – 400 mm.

Rys. 1 i 2:

1. Płyta podstawy
2. Ramię wychylne
3. Nakrętka motylkowa
4. Silnik
5. Osłona tarczy szlifierskiej
6. Szyba ochronna
7. Tarcza szlifierska
8. Wspornik tarczy piłowej
9. Skala kątowna
10. Włącznik/wyłącznik
11. Rękojeść
12. Śruba regulacyjna mocowania
13. Trzpień
14. Głębokościomierz

Dane techniczne

Ostrzałka do tarcz piłowych	#94217
Przyłącze:	230 V~50 Hz
Rodzaj ochrony:	IP 20
Maks. moc:	110 W (S3 50%)
Prędkość obrotowa silnika:	5300 min ⁻¹
Tarcza szlifierska:	100 x 10 mm
Kąt nastawienia tarczy szlifierskiej:	2x15°
Kąt nastawienia stołu pomocniczego:	zmienny
Kabel przyłączeniowy:	1,5 m/H05 VV-F
Wymiary dł. x szer. x wys.:	290 x 280 x 235 mm
Masa:	5,4 kg

Użytkowanie zgodne z przeznaczeniem

Urządzenie może być używane tylko do szlifowania/ostrzenia i obróbki ostrzy tarcz piłowych z węgla spiekanego.

Maszyna nie może być używana do prac innych niż te, do których została zaprojektowana i które są wyszczególnione w instrukcji obsługi. Każde wykraczające poza ten zakres zastosowanie uważane jest za niezgodne z przeznaczeniem. Producent nie ponosi odpowiedzialności za powstałe szkody lub obrażenia. Należy pamiętać, że maszyna nie jest przeznaczona do użytku komercyjnego.

Wymagania wobec operatora

Przed użyciem maszyny operator musi dokładnie przeczytać instrukcję obsługi.

Kwalifikacje

Do obsługi maszyny nie są potrzebne żadne specjalne kwalifikacje, oprócz szczegółowego instruktażu przez specjalistę.

Szkolenie

Użytkowanie maszyny wymaga jedynie odpowiedniego przeszkolenia przez specjalistę lub przeczytania instrukcji obsługi. Specjalne szkolenie nie jest wymagane.

Ważne podstawowe wskazówki bezpieczeństwa

Przed rozpoczęciem pracy z maszyną należy dokładnie zapoznać się z poniższymi przepisami bezpieczeństwa i instrukcją obsługi. W przypadku przekazania urządzenia innej osobie należy przekazać jej również instrukcję obsługi. Instrukcję obsługi należy zachować do wykorzystania w przyszłości!

Opakowanie: Urządzenie jest zapakowane w sposób chroniący je przed uszkodzeniem podczas transportu. Opakowania składają się z surowców, więc można je ponownie wykorzystać lub poddać recyklingowi.

Należy dokładnie zapoznać się z instrukcją obsługi i przestrzegać jej. Niniejsza instrukcja obsługi służy do zapoznania się z urządzeniem, jego prawidłowym użytkowaniem i zasadami bezpieczeństwa. Instrukcję należy zachować do wykorzystania w przyszłości.

- Przed każdym użyciem należy sprawdzić wzrokowo urządzenie. Nie używać urządzenia, jeśli jakiegokolwiek urządzenie zabezpieczające jest uszkodzone lub zużyte. Nigdy nie usuwać żadnego urządzenia zabezpieczającego.
- Używać urządzenia tylko do celów określonych w niniejszej instrukcji obsługi.
- Operator jest odpowiedzialny za bezpieczeństwo w miejscu pracy.
- Należy pracować tylko przy odpowiednim oświetleniu.
- Nigdy nie pozostawiać urządzenia bez nadzoru.
- Jeśli musisz przerwać pracę, odłóż urządzenie w bezpieczne miejsce.
- Chronić urządzenie przed wilgocią i deszczem.
- Nie włączać urządzenia, jeśli jest odwrócone lub nie znajduje się w pozycji roboczej.
- Trzymać urządzenie poza zasięgiem innych osób, zwłaszcza dzieci i zwierząt domowych.
- Wszystkie części produktu muszą być regularnie sprawdzane pod kątem śladów uszkodzeń lub starzenia się. Nie można używać produktu, jeśli nie jest w nienaruszonym stanie.
- Do konserwacji używać tylko oryginalnych części zamiennych.
- Wszelkie naprawy mogą być wykonywane tylko przez elektryka.
- Przed uruchomieniem urządzenia i po każdym uderzeniu sprawdzić, czy nie jest ono zużyte lub uszkodzone i zleć wykonanie niezbędnych napraw.
- Ten produkt nie jest zabawką dla dzieci! Dzieci nie potrafią oszacować ryzyka związanego z tym produktem. Nigdy nie pozwalać dzieciom używać tego produktu.
- **Osoby, które nie są w stanie obsługiwać urządzenia ze względu na swoje zdolności fizyczne, sensoryczne lub umysłowe, a także brak doświadczenia lub wiedzy, nie mogą go obsługiwać.**
- Jeśli urządzenie wykazuje jakiegokolwiek oznaki widocznych uszkodzeń, nie wolno go uruchamiać.
- Naprawy urządzenia mogą być wykonywane tylko przez elektryka. Niewłaściwie przeprowadzone naprawy mogą spowodować poważne niebezpieczeństwa.
- Te same zasady odnoszą się do akcesoriów.

Güde GmbH & Co. KG nie odpowiada za szkody spowodowane przez:

- Uszkodzenie urządzenia przez czynniki mechaniczne i przeciążenie.
- Jakiegolwiek modyfikacje urządzenia.
- Używanie do celów innych niż opisane w instrukcji obsługi.
- Bezwarunkowo należy przestrzegać wszystkich instrukcji bezpieczeństwa, aby zapobiec wypadkom i uszkodzeniom.

Ważne wskazówki bezpieczeństwa specyficzne dla produktu

- Urządzenie powinno być bezpiecznie przymocowane do stołu warsztatowego w pozycji poziomej.
- Miejsce pracy powinno być czyste i dostatecznie oświetlone (500 luksów).
- Nigdy nie używać urządzenia w pobliżu łatwopalnych materiałów, gazów i cieczy.
- Nosić okulary ochronne, ochronniki słuchu i odpowiednią odzież ochronną. W razie potrzeby użyć maski przeciwpyłowej.
- Zawsze nosić odpowiednią odzież. Nie nosić luźnych ubrań ani biżuterii, które mogłyby zostać pochwycone przez obracające się części. Zaleca się noszenie butów antypoślizgowych. Długie włosy należy przykryć siatką na włosy.
- Podczas pracy z urządzeniem należy przyjąć stabilną pozycję.
- Zawsze pozostawiać istniejące urządzenia ochronne na miejscu i upewnić się, że funkcjonują one prawidłowo. Obsługa urządzenia bez wyposażenia ochronnego jest zabroniona.
- Regularnie sprawdzać, czy wszystkie połączenia śrubowe są przykręcone.
- Upewnić się, że przewód zasilający nie znajduje się w zasięgu obracających się części.
- Nie zostawiać urządzenia bez nadzoru, gdy jest włączone. Odchodząc od urządzenia należy je zawsze wyłączyć. Nie pozostawiać kluczy nastawczych w urządzeniu.
- Przed włączeniem upewnić się, że wszystkie klucze i narzędzia nastawcze zostały usunięte.
- Wszelkie dłuższe przedmioty obrabiane należy podeprzeć.
- Unikać kontaktu z narzędziami i materiałami szlifierskimi.
- **Uważać, aby nie uderzyć tarczą szlifierską w tarczę piły. Uszkodzenie tarczy szlifierskiej poprzez uderzenie nie podlega gwarancji.**

 **Urządzenie jest dopuszczone do użycia w sieci z wyłącznikiem różnicowoprądowym.**

Ryzyko resztkowe i środki ochronne

1. Mechaniczne zagrożenia resztkowe:

- **Pochwylenie, nawinięcie:**
Luźne ubrania, biżuteria lub długie włosy mogą zostać pochwycone przez ruchome części.
→ Nosić ściśle przylegające ubrania i żadnej biżuterii. Chroń swoje włosy za pomocą siatki.
- **Tarcie, ścieranie:**
Kontakt z obracającą się tarczą szlifierską może spowodować poważne obrażenia.
→ Należy zawsze zapobiegać kontaktowi dłoni z tarczą szlifierską. Nosić rękawice ochronne.

2. Elektryczne zagrożenia resztkowe:

- **Bezpośredni kontakt z prądem:**
Uszkodzony kabel lub wtyczka mogą spowodować porażenie prądem
→ Zlecić wymianę uszkodzonego kabla/wtyczki profesjonalistcie. Używać urządzenia tylko wtedy, gdy jest podłączone do sieci przez wyłącznik różnicowo-prądowy.

- **Pośredni kontakt z prądem:**
Urazy spowodowane przez części przewodzące na niezabezpieczonych częściach elektrycznych lub wadliwych częściach konstrukcyjnych
→ Zawsze odłączać wtyczkę od zasilania przed rozpoczęciem prac konserwacyjnych. Prace wykonywać tylko z zainstalowanym wyłącznikiem różnicowo-prądowym.

3. Zagrożenia spowodowane hałasem:

- **Uszkodzenie słuchu**
Długotrwała praca z piłą może spowodować uszkodzenie słuchu
→ Zawsze nosić ochronniki słuchu

4. Zagrożenia spowodowane przez materiały i inne substancje:

- **Kontakt, wdychanie:**
Duża ilość powstającego pyłu może uszkodzić płuca.
→ Zawsze używać maski przeciwpyłowej podczas pracy z urządzeniem.

5. Zaniedbanie spowodowane czynnikami ludzkimi:

- **Nieuważne używanie środków ochrony indywidualnej:**
Obsługa urządzenia bez odpowiednich środków ochrony indywidualnej może spowodować poważne obrażenia zewnętrzne/wewnętrzne.
→ Należy zawsze nosić zalecaną odzież ochronną i pracować rozważnie.
- **Nieodpowiednie oświetlenie lokalne:**
Niewystarczające oświetlenie stanowi poważne zagrożenie dla bezpieczeństwa.
→ Należy zapewnić wystarczające oświetlenie

6. Pozostałe zagrożenia:



- Wyrzucone przedmioty i rozbryzgi
Materiały ściernie lub mechaniczne cząsteczki powstałe w trakcie szlifowania mogą spowodować urazy oczu.
→ Nosić okulary ochronne.

Oznaczenia

Znaczenie symboli

Symboly przedstawione poniżej są używane w tej instrukcji i/lub na urządzeniu:

Bezpieczeństwo produktu:

	
Produkt jest zgodny z normami obowiązującymi w UE	Ten produkt posiada izolację ochronną.

Zakazy:

	
Zakaz ogólny (w połączeniu z innym piktogramem)	Nie używać urządzenia podczas deszczu!
	
Nie ciągnąć za kable!	Nie dotykać obracających się części!

Ostrzeżenie:





	
--------------------------------------------------------------------------------------	---------------------------------------------------------------------------------------

Ostrzeżenie/Przeestroga	Ostrzeżenie przed niebezpiecznym napięciem
	
Zachowaj bezpieczną odległość!	

Nakazy:

	
Należy dokładnie zapoznać się z instrukcją obsługi.	Nosić ochronniki słuchu i okulary ochronne!
	
Nosić rękawice ochronne!	

Ochrona środowiska:

	
Wyrzucać odpady w sposób prawidłowy, by nie szkodzić środowisku.	Opakowania kartonowe oddać do punktu zbiórki w celu recyklingu.
	
Wszelkie uszkodzone i/lub nadające się do utylizacji urządzenia elektryczne lub elektroniczne muszą być dostarczone do odpowiednich punktów zbiórki.	System recyklingu Interseroh z numerem seryjnym

Opakowanie:

	
Chronić przed wilgocią! Ostrożnie – szkło! Opakowanie powinno być skierowane w górę!	

Specyfikacja techniczna:

	
Przyłącze	Moc silnika
	
Prędkość obrotowa	Średnica tarcz piłowych
	
Poziom hałas	Średnica tarczy
	
Masa	

Gwarancja

Gwarancja dotyczy wyłącznie wad materiałowych lub produkcyjnych. W przypadku zgłoszenia wady w ramach gwarancji, należy załączyć oryginalny dowód zakupu z datą

sprzedaży. Gwarancja nie obejmuje niewłaściwego użycia, takiego jak przeciążenie maszyny, nadmierne użycie siły, czynniki zewnętrzne lub przedmioty obce. Nieprzestrzeganie instrukcji obsługi i instrukcji montażu oraz zwykłe zużycie są również wyłączone z gwarancji.

Postępowanie w sytuacji zagrożenia

Udzielić niezbędnej pierwszej pomocy zgodnie z rodzajem urazu i jak najszybciej wezwać wykwalifikowaną pomoc medyczną. Zabezpieczyć osobę poszkodowaną przed innymi urazami i zapewnić wsparcie.

W razie wypadku w miejscu pracy musi być zawsze dostępna apteczka pierwszej pomocy zgodnie z normą DIN 13164. Środki pomocy wyjęte z apteczki muszą być od razu uzupełnione.

Wzywając pomoc, należy podać następujące szczegóły:

1. Miejsce wypadku
2. Rodzaj wypadku
3. Liczba poszkodowanych
4. Rodzaj urazu

Utylizacja

Instrukcje dotyczące utylizacji zostały podane w oparciu o piktogramy umieszczone na urządzeniu lub jego opakowaniu. Opis poszczególnych piktogramów znajduje się w części „Oznaczenia”.

Utylizacja opakowania transportowego

Opakowanie chroni maszynę przed uszkodzeniem podczas transportu. Materiały opakowaniowe są zazwyczaj dobrane pod kątem ochrony środowiska i utylizacji, dlatego nadają się do recyklingu. Przywrócenie opakowania do obiegu materiałowego oszczędza surowce i zmniejsza koszty utylizacji odpadów. Części opakowań (np. folie, styropor®) mogą być niebezpieczne dla dzieci. **Ryzyko uduszenia!** Trzymać części opakowania z dala od dzieci i zutylizować je tak szybko, jak to możliwe.

Montaż i pierwsze uruchomienie

Urządzenie jest dostarczane w stanie zmontowanym. Wystarczy tylko zdjąć opakowanie.

- Regularnie przecierać wszystkie ruchome części szmatką i smarować wrzeczono przed każdym użyciem.

Wskazówki bezpieczeństwa dotyczące pierwszego uruchomienia

- Należy bezpiecznie przymocować urządzenie do odpowiedniej powierzchni.
- Upewnić się, że wszystkie śruby są dokręcone.
- Upewnić się, że wszystkie urządzenia zabezpieczające są zamontowane.
- Sprawdzić przed każdym uruchomieniem tarczy, czy nie występują pęknięcia i uszkodzenia.

Wskazówki bezpieczeństwa dla operatora

 Odłączyć urządzenie od zasilania przed jakimikolwiek czynnościami konserwacyjnymi/regulacyjnymi i naprawami. Odłączyć urządzenie również po zakończeniu pracy.

- Nie używać urządzenia przed dokładnym zapoznaniem się z instrukcją obsługi.
- Przestrzegać wszystkich wskazówek bezpieczeństwa zawartych w instrukcji obsługi.
- Postępować w pełni odpowiedzialnie w stosunku do innych osób.

Eksploatacja (rys. 1, 2, 3, 5, 9 i 10)

Montaż tarczy piłowej

- Odkręcić śrubę regulacyjną mocowania (rys. 3/5), podkładki (rys. 3/1), sprężynę (rys. 3/2) kołnierza mocujący (rys. 3/3).
- Umieścić tarczę piły na trzpieniu obrotowym i zamontować wszystkie części w odpowiedniej kolejności. Tarcza piły nie może być całkowicie dokręcona, musi się swobodnie obracać.

Ustawienie tarczy piłowej

- Tarczę piłową należy wyregulować.
- Tarcza szlifierska musi przebiegać równolegle do płaszczyzny tarczy piły.

Ustawienie ramienia wychylnego – (rys. 1 i 5)

- Ramię wychylne ostrzałki należy wyregulować w zależności od rozmiaru tarczy piłowej (rys. 1/2).
- Po odkręceniu nakrętki motylkowej (rys. 1/3), można wyciągnąć ramię wychyle (rys. 1/2), (patrz rys. 5/2) i odwrócić je (patrz rys. 5/1).
- Można ostrzyć tarcze piłowe o średnicy od 90 do 400 mm przesuwając trzpień (rys. 1/13) na płycie podstawy (rys. 5/3) a także za pomocą ruchomego bloku (rys. 5/4).

Przykłady:

Rysunek 6: W przypadku tarcz piłowych o średnicy 90 mm – silnik (rys. 1/4) należy przesunąć do tyłu.

Rysunek 7: W przypadku tarcz piłowych o średnicy 230 mm – silnik (rys. 1/4) należy przesunąć do przodu.

Rysunek 8: W przypadku tarcz piłowych o średnicy 400 mm – silnik (rys. 1/4) należy przesunąć do przodu, a ramię powinno być ustawione tak, by nakrętka motylkowa (rys. 1/13) nie kolidowała z tarczą.

Głębokościomierz (rys. 1/9)

- Wygięte ostrze piły – kąt nachylenia silnika (rys. 1/4) musi być ustawiony tak, aby odpowiadał wygięciu ostrza piły (rys. 9).
- Odkręcić dwie nakrętki (rys. 1/14) i przechylić silnik (rys. 1/4) aż do uzyskania wymaganego kąta na skali kątowej (1/9).
- Następnie dokręcić nakrętki (rys. 1/14) z powrotem.

Ostrzenie tarczy piłowej (rys. 2/10)

- Po zakończeniu regulowania, ustawić trzpień (rys. 10) tak, aby lekko dociskał się do tarczy piły.
- Włączyć maszynę i rozpocząć ostrzenie tarczy piły (rys. 2/10).
- Docisnąć rękojeść (rys. 2/14) tak, aby obroty tarczy szlifierskiej odpowiadały obrotom tarczy piłowej i aby osiągnąć ogranicznik głębokości.
- Odsunąć tarczę szlifierską i obrócić tarczę piły, aby naostrzyć kolejne ostrze.
- Powtarzać te czynności, aż wszystkie ostrza zostaną naostrzone.
- W przypadku tarczy z podwójnym uzębieniem ostrzyć co drugi ząb, a następnie zmienić kąt i naostrzyć pozostałe zęby.

Przeglądy i konserwacja



Odlączyć urządzenie od zasilania przed jakimikolwiek czynnościami konserwacyjnymi/regulacyjnymi i czyszczeniem. Odlączyć urządzenie również po zakończeniu pracy

Odlączyć urządzenie od zasilania przed jakimikolwiek czynnościami konserwacyjnymi/regulacyjnymi i czyszczeniem. Odlączyć urządzenie również po zakończeniu pracy. Utrzymywać maszynę w czystym stanie i wolnym od pyłu.

Dobrze nasmarować prowadnice, aby uniknąć szarpanych ruchów.

Instrukcje bezpieczeństwa dotyczące przeglądów i konserwacji:

Tylko regularnie serwisowane i dobrze konserwowane urządzenie może przynosić satysfakcję. Brak konserwacji i pielęgnacji może prowadzić do niespodziewanych wypadków i urazów.

Harmonogram przeglądów i konserwacji:

Okres czasu	Opis	Pozostałe wymagane szczegóły
Po każdym użyciu	Przetrzeć urządzenie czystą, suchą szmatką lub przedmuchać je powietrzem pod niskim ciśnieniem.	

Transport i przechowywanie



Urządzenie zostało zaprojektowane wyłącznie do użytku stacjonarnego.

Nie używane narzędzia powinny być przechowywane w suchym, zamkniętym pomieszczeniu.

Usterki Przyczyny Rozwiązywanie

problemów	Przyczyna	Rozwiązanie problemu
Tarcza się pali (jest stępiona)	1. Powierzchnia ostrząca nadmiernie nasmarowana. 2. Zużyta powłoka diamentowa.	1. Wyczyść urządzenie przy pomocy ostrzałki do tarcz. 2. Wymień tarczę

Konserwacja

Masz pytania natury technicznej? Reklamacja?

Potrzebujesz części zamiennych lub instrukcji obsługi?

Na naszej stronie internetowej www.guede.com w sekcji **Usługi** otrzymasz pomoc szybko i bez zbędnej biurokracji. Pomóż nam, abyśmy mogli pomóc Tobie. Aby zidentyfikować swoją maszynę w celu reklamacji, musimy znać jej numer seryjny, numer zamówienia i rok produkcji. Wszystkie te informacje można znaleźć na tabliczce znamionowej. Wpisać poniższe dane, aby móc je wykorzystać w przyszłości.

Nr seryjny:

Nr zamówienia:

Rok produkcji:

Tel.:

+49 (0) 79 04 / 700-360

Fax:

+49 (0) 79 04 / 700-51999

E-mail:

support@ts.guede.com

Introducción

Para disfrutar de su nueva máquina el mayor tiempo posible, lea atentamente el manual de instrucciones y las instrucciones de seguridad adjuntas antes de utilizarla. Además, le recomendamos que conserve las instrucciones de uso para recordar las características del producto en el futuro.

Dentro del continuo desarrollo del producto, nos reservamos el derecho a realizar cambios técnicos para mejorarlo.

Cualquier reimpresión, incluso parcial, está sujeta a aprobación.

Este documento es una traducción de las instrucciones de uso originales.

Descripción del dispositivo

Afilador de sierras circulares, para afilar discos de sierra de metal duro de diámetro 90 - 400 mm.

Fig. 1 y 2:

1. Placa base
2. Brazo ajustable
3. Tuerca de mariposa
4. Motor
5. Protector de la muela
6. Vidrio de seguridad
7. Disco de molienda
8. Soporte de cuchilla
9. Escala angular
10. Interruptor ON/OFF
11. Mango
12. Regulador del receptor de la pala
13. Pasador
14. Medidor de profundidad

Datos técnicos

Afilador de hojas de sierra circular	#94217
Conexión:	230 V~50 Hz
Tipo de protección:	IP 20
Potencia máxima:	110 W (S3 50 %)
Velocidad del motor:	5300 min ⁻¹
Muela:	100 x 10 mm
Ángulo de ajuste de la muela:	2x15°
Ángulo de ajuste de la mesa de apoyo:	variable
Cable de conexión:	1,5 m/H05 VV-F
Dimensiones La x An x Al:	290x280x235 mm
Peso:	5,4 kg

Utilizar como se ha designado

Este producto solo puede utilizarse para afilar y procesar hojas de sierra de metal duro.

La máquina no puede utilizarse para trabajos distintos a los que ha sido diseñada y que se especifican en las instrucciones de uso. Cualquier otro uso es un uso en conflicto con el uso designado. El fabricante no se responsabiliza de los daños y perjuicios derivados. Tenga en cuenta que la máquina no ha sido diseñada para fines industriales.

Requisitos del operario

El operario debe leer atentamente las instrucciones de uso antes de utilizar la máquina.

Cualificación

No se necesita ninguna cualificación especial para utilizar la máquina, aparte de las instrucciones detalladas de un experto.

Formación

El uso de la máquina solo requiere las instrucciones adecuadas por parte de un profesional o la lectura de las

instrucciones de uso. No es necesaria una formación especial.

Instrucciones básicas de seguridad importantes

Antes de empezar a trabajar con el dispositivo, lea atentamente las siguientes normas de seguridad y las instrucciones de uso. Si otra persona va a manipular el dispositivo, proporciónale el manual de instrucciones. Conserve las instrucciones de uso para futuras consultas.

Paquete: El dispositivo ha sido embalado para evitar cualquier daño durante el transporte. Los envases son materias primas que pueden reutilizarse o reciclarse.

Lea atentamente las instrucciones de uso y sígalas. Utilice este manual de instrucciones para familiarizarse con el dispositivo, su uso correspondiente y las instrucciones de seguridad. Conserve las instrucciones para futuras consultas.

- Inspeccione el dispositivo visualmente antes de cada uso. No utilice el dispositivo si algún dispositivo de seguridad está dañado o desgastado. No retire nunca ningún dispositivo de seguridad.
- Utilice el dispositivo únicamente para el fin especificado en estas instrucciones de uso.
- La seguridad en el trabajo es su responsabilidad.
- Trabaje solo con condiciones de iluminación suficientes.
- No deje nunca el dispositivo sin vigilancia.
- Ponga el dispositivo en un lugar seguro si necesita interrumpir su trabajo.
- Proteger de la humedad y la lluvia.
- No encienda el dispositivo si está volcado o no está en posición de funcionamiento.
- Mantenga el dispositivo fuera del alcance de otras personas, especialmente niños y animales domésticos.
- Todas las piezas del producto deben ser revisadas periódicamente para detectar cualquier signo de daño o envejecimiento. El producto no puede utilizarse si su estado no está intacto.
- Utilice únicamente piezas de repuesto originales para el mantenimiento.
- Cualquier reparación solo puede ser ejecutada por un electricista.
- Antes de poner el dispositivo en funcionamiento y después de cualquier impacto, compruebe si hay desgaste o daños y haga las reparaciones necesarias.
- Este producto no es un juguete para niños. Los niños no pueden estimar los riesgos causados por este producto. No deje que los niños utilicen este producto.
- **Las personas incapaces de manejar el dispositivo debido a sus capacidades físicas, sensoriales o mentales o a su inexperiencia o falta de conocimientos no deben manejarlo.**
- **Si el dispositivo presenta cualquier signo de daño visible, no debe ponerse en funcionamiento.**
- **Las reparaciones del dispositivo solo pueden ser realizadas por un electricista. Podría haber riesgos importantes como consecuencia de reparaciones no autorizadas.**
- **Las mismas normas se aplican a los accesorios.**

Güde GmbH & Co. KG no responde por los daños causados por:

- Daños en el dispositivo por influencias mecánicas y sobrecarga.
- Cualquier cambio en el dispositivo.
- Utilizarlo para cualquier otro fin que no sea el descrito en las instrucciones de uso.
- Siga incondicionalmente todas las instrucciones de seguridad para evitar accidentes y daños.

Instrucciones importantes de seguridad específicas del producto

- La unidad debe fijarse de forma segura al banco en posición horizontal.
- El lugar de trabajo debe mantenerse limpio y suficientemente iluminado (500 lux).
- No utilice nunca el dispositivo cerca de materiales, gases y líquidos inflamables.
- Utilice gafas de protección, protectores auditivos y ropa de protección adecuada. Utilice un respirador si es necesario.
- Lleva ropa adecuada para la ocasión. No lleve ropa suelta ni joyas que puedan ser atrapadas por las piezas giratorias. Se recomienda usar calzado antideslizante. Si tiene el pelo largo, use una redecilla.
- Manténgase de pie con estabilidad y en equilibrio cuando trabaje con la unidad.
- Deje siempre los equipos de protección existentes en su sitio y asegúrese de que funcionan perfectamente. No se permite operar el dispositivo sin el equipo de protección.
- Compruebe periódicamente que todas las uniones atornilladas estén bien ajustadas.
- Asegúrese de que el cable de alimentación no esté al alcance de las piezas giratorias.
- No deje la unidad desatendida si está en funcionamiento. Cada vez que deje la unidad, apáguela. No deje ninguna llave de ajuste clavada en la unidad.
- Antes de encenderla, asegúrese de que todas las llaves y herramientas de ajuste están retiradas.
- Todos los productos largos deben tener un apoyo.
- Evite cualquier contacto con los medios y materiales de molienda.
- **Asegúrese de evitar cualquier golpe en el disco de la sierra. No se puede conceder ninguna garantía contra los daños del disco de diamante.**

 **El dispositivo puede utilizarse en redes RCD (interruptor diferencial).**

Peligros residuales y medidas de protección

1. Peligros mecánicos residuales:

- **Atrapar, enrollar:**
La ropa suelta, las joyas o el pelo largo pueden quedar atrapados por las piezas en movimiento.
→ Lleve prendas ajustadas y no lleve joyas. Proteja su cabello con una redecilla.
- **Fricción, abrasión:**
Un contacto con la muela giratoria puede provocar lesiones graves.
→ Evite siempre cualquier contacto de sus manos con la rueda. Utilice guantes de protección.

2. Peligros eléctricos residuales:

- **Contacto eléctrico directo:**
Un cable o enchufe defectuoso puede provocar una descarga eléctrica
→ Haga que un profesional cambie el cable/enchufe defectuoso. Utilice el dispositivo solo si está conectado a través de un interruptor diferencial (RCD).
- **Contacto eléctrico indirecto**
Heridas causadas por piezas conductoras en partes eléctricas abiertas o estructurales defectuosas
→ Desenchufe siempre antes de cualquier mantenimiento. Operar solo con el interruptor RCD instalado.

3. Peligros del ruido:

- **Discapacidad auditiva**
El trabajo prolongado con la sierra puede provocar daños auditivos
→ Utilice siempre protectores auditivos

4. Materiales y otras sustancias peligrosas:

• Contacto, aspiración:

Los pulmones pueden verse afectados por la gran cantidad de polvo que se forma
→ Utilice siempre una máscara respiratoria cuando trabaje con la unidad.

5. Error humano:

• Uso negligente del equipo de protección personal:

El funcionamiento de la unidad sin el EPI adecuado puede causar graves lesiones externas/internas
→ Lleve siempre la ropa de protección prescrita y trabaje con consideración.

• Iluminación local inadecuada:

Una luz insuficiente es un gran riesgo para la seguridad.
→ Proporcione una iluminación suficiente

6. Otros peligros:

• Artículos tirados y salpicaduras



La banda o las partículas mecánicas pueden herir sus ojos en el curso del trabajo de afilado.
→ Utilice siempre gafas de protección.

Marcado

Significado de los símbolos

Los símbolos que se muestran a continuación se utilizan a lo largo de este manual y/o en la unidad:



Seguridad del producto:

	
El producto corresponde a las normas aplicables de la UE	Este producto cuenta con aislamiento de protección.



Prohibiciones:

	
Prohibición general (En combinación con otro pictograma)	No utilice el dispositivo bajo la lluvia.
	
No tire del cable.	No toque las piezas giratorias.

Advertencia:

	
Advertencia/Precaución	Advertencia sobre la tensión peligrosa
	
Mantenga la distancia de seguridad.	

Obligatorio:

	
Lea atentamente las instrucciones de uso.	Utilice protectores de oídos y gafas de protección.
	

Utilice guantes de protección.	
--------------------------------	--

Protección del medioambiente:

Elimine los residuos de forma profesional para no dañar el medioambiente.	El material de embalaje de cartón puede entregarse a los centros de recogida para su reciclaje.
Los dispositivos eléctricos o electrónicos defectuosos o desechados deben entregarse a los centros de recogida adecuados.	Sistema de reciclaje Interseroh con número de serie

Paquete:

Proteger de la humedad. Precaución, ¡frágil! ¡Este lado arriba!	

Especificaciones técnicas:

Tensión ~ frecuencia	Potencia del motor
Velocidad	Diámetro de la hoja de sierra circular
Indicación del valor del ruido	Diámetro de la hoja
Peso	

Garantía

La garantía se aplica exclusivamente a los defectos de material o de fabricación. Debe presentarse la prueba de compra original, incluyendo la fecha de compra, al realizar una reclamación en el periodo de garantía. La garantía no cubre ningún uso no autorizado, como la sobrecarga de la máquina, el uso violento, los daños causados por una persona ajena o un elemento no deseado. También quedan excluidos de la garantía el incumplimiento de las instrucciones de uso y montaje y el desgaste común.

Comportamiento en caso de emergencia

Proporcione el tratamiento de primeros auxilios necesario correspondiente a la naturaleza de la lesión y busque ayuda médica cualificada lo antes posible. Proteja al herido de otras lesiones y tranquilícelo.

En caso de accidente, el botiquín de primeros auxilios debe estar siempre disponible en su lugar de trabajo de acuerdo con la norma DIN 13164. El material del botiquín que se utilice debe reponerse de inmediato.

Por favor, facilite los siguientes datos si necesita ayuda:

1. Lugar del accidente

2. Naturaleza del accidente
3. Número de heridos
4. Tipo de lesión

Eliminación

Las instrucciones de eliminación se basan en los iconos colocados en la máquina o en su embalaje. La descripción de los significados se encuentra en la sección "Marcado".

Eliminación de envases de transporte

El embalaje protege la máquina contra daños durante el transporte. Los materiales de envasado suelen seleccionarse en función de su compatibilidad con el medioambiente y su forma de eliminación, por lo que pueden reciclarse. Devolver el envase a la circulación de materiales ahorra materias primas y reduce los costes de eliminación de residuos. Partes del envase (por ejemplo, láminas, Styropor®) pueden ser peligrosas para los niños. **¡Riesgo de asfixia!** Mantenga las partes del envase fuera del alcance de los niños y deséchelas lo antes posible.

Montaje y puesta en marcha

La unidad se entrega montada. Solo hay que desempaquetarla.

- Limpie regularmente las partes metálicas del carro con un paño empapado en aceite y lubrique el husillo antes de cada uso.

Instrucciones de seguridad para la puesta en marcha

- Asegúrese de que la unidad se fije con seguridad a una superficie adecuada.
- Asegúrese de que todos los tornillos estén apretados.
- Asegúrese de que todos los dispositivos de seguridad estén montados
- Compruebe antes de cada puesta en marcha del disco si hay grietas o daños

Instrucciones de seguridad para el operario

Desenchufe la unidad antes de cualquier mantenimiento/ajuste y reparación. Desenchúfela también después de terminar el trabajo.

- No utilice el dispositivo antes de haber leído detenidamente el manual de instrucciones.
- Respete todas las instrucciones de seguridad indicadas en el manual.
- Sea responsable con los demás.

Manejo (fig. 1, 2, 3, 5, 9 y 10)

Conjunto de sierras circulares

- Retire el regulador del receptor de la cuchilla (fig. 3/5), arandelas (fig. 3/1), muelle (fig. 3/2) y la brida de sujeción (fig. 3/3).
- Coloque la hoja de sierra circular en el perno de pivote y ensamble todas las piezas en el orden correcto. La hoja de sierra circular no se puede apretar completamente, debe girar libremente.

Ajuste de la hoja de sierra circular

- La hoja de sierra circular deberá estar calibrada.
- La muela debe ir paralela al plano de la hoja de sierra.

Configuración del brazo ajustable - (fig. 1 y 5)

- Debe calibrar el brazo ajustable del afilador de cuchillas según el tamaño de la hoja de sierra (fig. 1/2).

- Después de aflojar la tuerca de mariposa (**fig. 1/3**), podrá sacar el brazo ajustable (**fig. 1/2**), (**ver fig. 5/2**) y darle la vuelta (**ver fig. 5/1**).
- Puede afilar la hoja de sierra de 90 a 400 mm de diámetro moviendo el pasador (**fig. 1/13**) en la placa base (**fig. 5/3**) y también mediante el bloque móvil (**fig. 5/4**).

Ejemplos:

Figura 6: Hoja de sierra circular de 90 mm de diámetro, motor (**fig. 1/4**) debe desplazarse hacia atrás.

Imagen 7: Hoja de sierra circular de 230 mm de diámetro, motor (**fig. 1/4**) debe desplazarse hacia delante.

Imagen 8: Hoja de sierra circular de 400 mm de diámetro, motor (**fig. 1/4**) debe desplazarse hacia delante y el brazo debe colocarse de forma que la tuerca de mariposa (**fig. 1/13**) no se cruce con la hoja de sierra.

Medidor de profundidad (**fig. 1 a 9**)

- Hoja de sierra doblada, el ángulo de (**pict. 1/4**) biselado del motor debe ajustarse en correspondencia con la flexión de la hoja de sierra (**fig. 9**).
- Aflojar las dos tuercas (**fig. 1/14**) e inclinar el motor (**fig. 1/4**) hasta que se vea el ángulo deseado en la escala angular (**1/9**).
- A continuación, vuelve a apretar las tuercas (**fig. 1/14**).

Afilado de la hoja de la sierra circular (**fig. 2 a 10**)

- Una vez ajustado todo, coloque el pasador de seguridad (**fig. 10**) para que presione un poco contra la hoja de la sierra.
- Encienda la máquina y comience a afilar la hoja de sierra (**fig. 2/10**).
- Presione el mango (**pict. 2/14**) hacia abajo para que la rotación de la muela se corresponda con la rotación de la hoja de sierra y se alcance el indicador de profundidad.
- Tire de la rueda de afilar hacia atrás y gire la hoja de sierra para poder afilar otro diente.
- Repita estos pasos hasta que todos los dientes estén afilados.
- En el caso de un disco de doble diente, afile uno de cada dos dientes, luego cambie el ángulo y afile el resto de los dientes.

Inspecciones y mantenimiento



Desenchufe la unidad antes de cualquier mantenimiento/ajuste y limpieza. Desenchufe también al terminar el trabajo

Desenchufe la unidad antes de cualquier mantenimiento/ajuste y limpieza. Desenchufe también al terminar el trabajo, mantenga la máquina limpia y libre de polvo. Engrase bien la corredera para evitar tirones.

Instrucciones de seguridad para la inspección y el mantenimiento:

Solo un producto con un mantenimiento regular y una buena revisión puede ser una herramienta satisfactoria. La falta de mantenimiento y cuidado puede provocar accidentes y lesiones inesperadas.

Inspecciones y calendario de mantenimiento:

Intervalo de tiempo	Descripción	Otros detalles si se
---------------------	-------------	----------------------

		requieren
Después de cada uso	Limpie la unidad con un paño limpio y seco o sople con aire a baja presión.	

Transporte y almacenamiento



La unidad ha sido diseñada únicamente para uso estacionario.

Todas las herramientas que no se utilicen habitualmente deben guardarse en un lugar seco y cerrado.

Problema-Causa-Solución de problemas

Problema	Causa	Solución de problemas
Disco ardiente (romo)	1. La superficie de afilado está excesivamente lubricada. 2. Capa de diamante desgastada.	1. Limpie la unidad con la herramienta de afilado. 2. Sustituir el disco

Mantenimiento

¿Tiene alguna **pregunta técnica?** ¿Una **reclamación?**
¿Necesita **piezas de repuesto** o el **manual de instrucciones?**

En nuestra página web www.guede.com, en la sección de **Servicios**, recibirá ayuda de forma rápida y sin burocracia innecesaria. Por favor, ayúdenos para poder ayudarle. Para poder identificar su máquina cuando lo reclame, necesitamos saber su número de serie, el número de pedido y el año de fabricación. Todos estos detalles se encuentran en la placa de características. Introduzca los datos a continuación para futuras consultas.

Número de serie:

Número de pedido:

Año de producción:

Tel.: +49 (0) 79 04 / 700-360

Fax: +49 (0) 79 04 / 700-51999

Correo electrónico:

support@ts.guede.com

Original – EG-Konformitätserklärung

Hiermit erklären wir, dass die nachfolgend bezeichneten Geräte aufgrund ihrer Konzipierung und Bauart sowie in den von uns in Verkehr gebrachten Ausführungen den einschlägigen, grundlegenden Sicherheits- und Gesundheitsanforderungen der EG-Richtlinien entsprechen. Bei einer nicht mit uns abgestimmten Änderung der Geräte verliert diese Erklärung Ihre Gültigkeit.

Translation of the EC-Declaration of Conformity

We, hereby declare the conception and construction of the below mentioned appliances correspond - at the type of construction being launched - to appropriate basic safety and hygienic requirements of EC Directives.

In case of any change to the appliance not discussed with us the Declaration expires.

Traduction de la déclaration de conformité CE

Nous déclarons par la présente, que les appareils indiqués ci-dessous répondent, du point de vue de leur conception, construction et réalisation ainsi que leur mise sur le marché, aux exigences fondamentales en matière de santé et d'hygiène des directives CE.

Toute modification de l'appareil non autorisée entraîne la perte de validité de la présente déclaration.

Traduzione della dichiarazione di conformità CE

Dichiariamo con il presente noi, che la concezione e costruzione degli apparecchi elencati, nelle realizzazioni che stiamo introducendo alla vendita, sono conforme ai requisiti principali delle direttive CE sulla sicurezza ed igiene.

Nel caso della modifica dell'apparecchio da noi non autorizzata, la presente dichiarazione perde la propria validità.

Vertaling van de EG-Conformiteitverklaring

Hiermede verklaren wij, dat de genoemde machine, op grond van zijn ontwerp en bouwwijze, evenals de door ons in omloop gebrachte uitvoeringen, aan de desbetreffende fundamentele veiligheids- en gezondheidverordeningen van de EG-richtlijnen voldoen.

Bij een niet met ons overeengekomen wijziging aan het apparaat verliest deze verklaring haar geldigheid.

Překlad prohlášení o shodě EU

Tímto prohlašujeme my, že koncepce a konstrukce uvedených přístrojů v provedeních, která uvádíme do oběhu, odpovídá příslušným základním požadavkům směrnic EU na bezpečnost a hygienu.

V případě změny přístroje, která s námi nebyla konzultována, ztrácí toho prohlášení svou platnost.

Peklad vyhlásenie o zhode EÚ

Týmto vyhlasujeme my, že koncepcia a konštrukcia uvedených prístrojov vo vyhotoveniach, ktoré uvádzame do obehu, zodpovedá príslušným základným požiadavkám smerníc EÚ na bezpečnosť a hygienu.

V prípade zmeny prístroja, ktorá s nami nebola konzultovaná, stráca toho vyhlásenie svoju platnosť.

Fordításá azonosságát nyilatkozat EU

Ezzel kijelentjük mi, a hogy a lentiekben megjelölt gépipari termék, koncepciója és tervezése, az általunk forgalomba kerülő kivitelezésben, megfelel az EU illetékes biztonsági és higiéniai szabályzatok alapkövetelményeinek.

A gépen, a velünk való konzultáció nélkül végzett változások esetén, a jelen nyilatkozat érvényességét veszti.

Prevod izjava o ustreznosti EU

S tem izjavljamo, da koncepcija in zgradba spodaj navedenih naprav v izvedbah, ki jih uvajamo na trg, odgovarja pristojnim osnovnim zahtevam smernic EU za varnost in higieno.

V primeru spremembe naprave, o kateri se niste posvetovali z nami, ta izjava izgubi svojo veljavnost.

Prevođenje u Izjava o sukladnosti EU

Ovime izjavljujemo da koncepcija i konstrukcija navedenih strojeva u izvedbi u kojoj se isti puštaju u promet, udovoljavaju odgovarajućim osnovnim zahtjevima smjernica EU u području sigurnosti i higijene. Ova izjava prestaje važiti u slučaju promjene opreme izvršene bez naše suglasnosti.

Превод на Декларация за сходство с ЕС

С това декларираме ние, че концепцията и конструкцията на посочените уреди в изпълнения, които пускаме в обръщение, отговарят на съответните изисквания на инструкциите на ЕС за безопасност и хигиена.

В случай на изменение на уреда, което не е било консултирано с нас, тази декларация губи своята валидност.

Traducere a declarație de conformitate UE

Prin prezenta noi declarăm, că concepția și construcția utilajelor prezentate, în execuția în care sunt puse în circulație, sunt conforme cu exigențele de bază aferente directivelor UE privind securitatea și igiena. În cazul modificărilor pe utilaj care nu au fost consultate cu noi, prezenta declarație își pierde valabilitatea.

Prevođenje u Izjava o usklađenosti sa propisima EU

Ovim izjavljujemo da koncepcija i konstrukcija navedenih uređaja, a u izvedbi u kojoj se isti puštaju u promet, zadovoljavaju odgovarajuće osnovne zahteve iz direktiva EU u vezi sa sigurnošću i higijenom.

Ova izjava prestaje da važi u slučaju promena na opremi izvršenih bez naše saglasnosti.

Tłumaczenie Deklaracji zgodności WE

Niniejszym oświadczamy, my że koncepcja i konstrukcja przedstawionych poniżej urządzeń w wersji, która jest wprowadzona do obiegu, odpowiada stosownym podstawowym wymogom dyrektyw UE dotyczących bezpieczeństwa i higieny.

Niniejsza deklaracja przestaje obowiązywać w przypadku zmiany urządzenia, która nie została z nami skonsultowana.

AT uygunluk beyanı tercümesi

Beyan ederiz ki aşağıda belirtilen piyasaya sürdüğümüz modellerin tasarım ve yapıları itibarıyla güvenlik ve hijyen ile ilgili AB yönetmeliklerine uygun olduğunu beyan ederiz.

Aletlerde bize danışılmadan yapılacak bir değişiklik durumunda işbu beyanname geçerliliğini yitirir.

Traducción De La Declaración De Conformidad Ce Original

Por la presente declaramos que, debido a su diseño y construcción, los dispositivos descritos a continuación, en los modelos comercializados por nuestra parte, cumplen con los requisitos fundamentales de seguridad y salud de las Directivas CE.

En caso de modificación no autorizada de los dispositivos, esta declaración perderá su validez.

Sägeblattschärfgerät

SAW BLADE SHARPENER / AFFUTEUSE ÉLECTRIQUE POUR LAME DE SCIE / OSTŘIČKA PÍLOVÝCH KOTOUČŮ / OSTŘIČKA PÍLOVÝCH KOTUČOV / ZAAGBLADSLIJPMACHINE / AFFILATRICE DEI DISCHI DI TAGLIO / FŰRÉSZTÁRCSA ÉLÉZŐ
NAPRAVA ZA BRUŠENJE LISTOV ŽAGE / BRUSILICA ZA KRUŽNE / PILEBRUSILICA ZA KRUŽNE PILE / DISPOZITIVULUI DE ASCUTIT DISCURII DE FERĂSTRĂU / ОСТРИЛКА НА ТРИОНЕНИ ДИСКОВЕ / Ostrzałka do tarz pilowych / Afilador de sierras circulares

94217

Einschlägige EG-Richtlinien

Appropriate EU Directives | Directives CE applicables | Prohlášení o shodě EU | Vyhlásenie o zhode EÚ | Desbetreffende EG-Richtlijnen | Direttive CE applicabili | Illetékes EU előírások | Primjenjive smjernice EU | Uporabne smernice EU | Directivele UE aferente | Съответни наредби на ЕС | Primjenjive smjernice EU | Stosowne dyrektywy UE | İlgili AB yönetmelikleri | Directivas CE pertinentes

- | | |
|-----------------------------------------------------------|------------------------------------------------|
| <input type="checkbox"/> 2014/35 EU | <input checked="" type="checkbox"/> 2014/30/EU |
| <input type="checkbox"/> 1935/2004/EC | <input type="checkbox"/> 1907/2006/EC |
| <input checked="" type="checkbox"/> 2011/65/EU&2015/863EU | <input type="checkbox"/> 2016/426/EU |
| <input type="checkbox"/> 2016/425/EU (PPE) | <input type="checkbox"/> 2019/1784/EU |
| <input type="checkbox"/> 2015/1188/EU | <input type="checkbox"/> 2014/29/EU |
| <input checked="" type="checkbox"/> 2006/42 EC | <input type="checkbox"/> |
| <input type="checkbox"/> Annex IV | |
| Notified Body | Name: |
| No: | Adress: |

Type Ex. Cert.-No.:

- | |
|-------------------------------------------------|
| <input type="checkbox"/> 97/68/EC_&2016/1628/EU |
| Emission No.: |
| <input type="checkbox"/> 2000/14/EC_2005/88/EC |

Konformitätsbewertungsverfahren

Method of compliance assessment | Méthodes d'évaluation de la conformité | Modo di valutazione della conformità | Conformiteitsbeoordelingsprocedure | Způsob posouzení shody | Spôsob posúdenia zhody | Az azonosság megítélésének a módja | Način presoje istovetnosti | Način ocenjivanja sukladnosti | Начин на обсъждане на сходство | Modul de evaluare a conformității | Način ocenjivanja usklađenosti | Uygunluk deęerlendirme usulü | Metoda oceny zgodności | Procedimiento de evaluación de la conformidad

Annex VI

Wolpertshausen, 16.02.2022

Steffen Linkohr

Geschäftsführer | Managing Director | Gérant | Amministratore delegato | Bedrijfsleider | Jednatel | Konateľ | Ügyvezető igazgató | Direktro | Direktor | Управител | Administrator | Direktor | Sírket temsilçisi | Durektor | Director General
Güde GmbH & Co. KG, Birkichstraße 6, 74549 Wolpertshausen, Germany

Joachim Bürkle

Güde GmbH & Co. KG, Birkichstraße 6, 74549 Wolpertshausen, Germany

Bevollmächtigt die technischen Unterlagen zusammenzustellen.

Authorized to compile the technical file | Autorisé à compiler la documentation technique | Autorizzato alla preparazione della documentazione tecnica | Gemachtigd voor samenstelling van de technische documenten | Zplnomocněn k sestavování technických podkladů. | Splnomocnený zostaviť technické podklady. | Műszaki dokumentáció összeállításra felhatalmazva | Pooblaščen za izdelavo spisov tehnične dokumentacije. | Ovlašten za formiranje tehničke dokumentacije. | Упълномощен за съставяне на техническата документация | İmputernicit să elaboreze documentația tehnică. | Ovlašten za formiranje tehničke dokumentacije. | Teknik evrakları hazırlamakla görevlendirilmiştir. | Upełnomocniony do zestawienia danych technicznych | Autorizado para la redacción de los documentos técnicos

Angewandte harmonisierte Normen

Harmonised standards used | Normes harmonisées applicables | Použité harmonizované normy | Použité harmonizované normy | Gebruikte harmoniserende normen | Applicate norme armonizzate | Használt harmonizált normák | Primijenjeni harmonizirani standardi | Uporabljeni usklajeni standardi | Norme armonizate folosite | Използвани хармонизирани норми | Primijenjeni harmonizirani standardi | Wykorzystane zharmonizowane normy | Kullanılan uyum normları | Normas armonizadas aplicadas

EN ISO 12100:2010 AfPS GS 2014:01 PAK

EN 62841-1:2015+AC:2015 EK9-BE-88(V2):2020

EN 62841-3-4:2016+A11:2017(teilweise/in parts)

EN 55014-1:2017

EN 55014-2:2015

EN IEC 61000-3-2:2019

EN 61000-3-3:2013+A1:2019

Garantierter Schalleistungspegel

Guaranteed sound power level | Niveau de puissance acoustique garanti | Livello di potenza sonora garantito | Gegarandeerd geluidsdrukniveau | Zaručená hladina akustického výkonu | Garantovaná hladina akustického výkonu | Garantált akusztikus teljesítményszint | Zajamčena ravan akustične zmogljivosti | Garantirana razina akustičke snage | Гарантирано ниво на звукова мощност | Nivelul garantat al puterii sunetului | Garantovani nivo akustične snage | Garanti edilen gürültü emisyonu seviyesi | Gwarantowany poziom mocy akustycznej | Nivel de potencia sonora garantizado

L_{WA} 85 dB (A)

Gemessener Schalleistungspegel

Measured sound power level | Niveau de puissance acoustique mesuré | Livello di potenza sonora misurato | Gemeten geluidsdrukniveau | Naměřená hladina akustického výkonu | Nameraná hladina akustického výkonu | Mért akusztikus teljesítményszint | Zajamčena ravan akustične zmogljivosti | Izmerjena razina akustičke snage | Измерено ниво на звукова мощност | Nivel măsurat al puterii sunetului | Izmereni nivo akustične snage | Ölçülen gürültü emisyonu seviyesi | Zmierzony poziom mocy akustycznej | Nivel de potencia sonora medido

L_{WA} 82 dB (A)



GÜDE GmbH & Co. KG
Birkichstraße 6
74549 Wolpertshausen
Germany

Tel.: +49-(0)7904/700-0
Fax.: +49-(0)7904/700-250
eMail: info@guede.com

