



# GRT 352 P

## # 95173



**Deutsch DE**  
Originalbetriebsanleitung

**English GB 8**  
Original Operating Instructions  
ELECTRIC MOWER

**Français FR 12**  
Mode d'emploi original  
TONDEUSE ÉLECTRIQUE

**Čeština CZ 16**  
Originální návod k obsluze  
ELEKTRICKÁ SEKAČKA

**Slovenčina SK 20**  
Originálny návod na obsluhu  
ELEKTRICKÁ KOSAČKA

**Nederlands NL 24**  
Originele gebruiksaanwijzing  
ELEKTRISCHE GRASMAAIER

**Italiano IT 28**  
Originale del Manuale d'Uso  
TAGLIAERBA ELETTRICO

**Magyar HU 32**  
Eredeti használati utasítás  
ELEKTROMOS FÜNYÍRÓGÉP

**Polski PL 36**  
Oryginał instrukcji obsługi



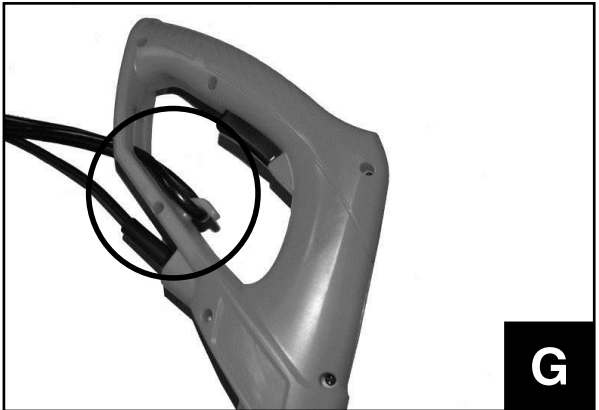
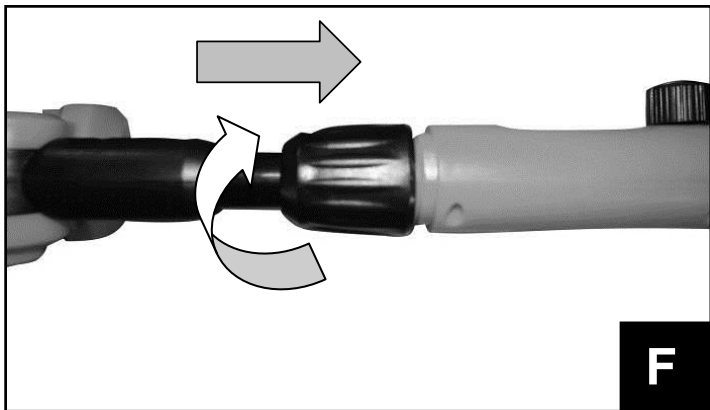
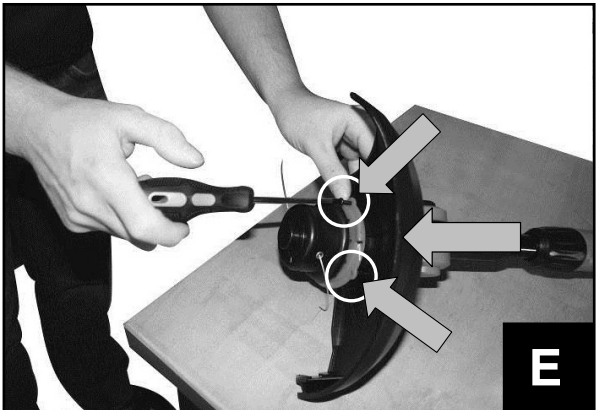
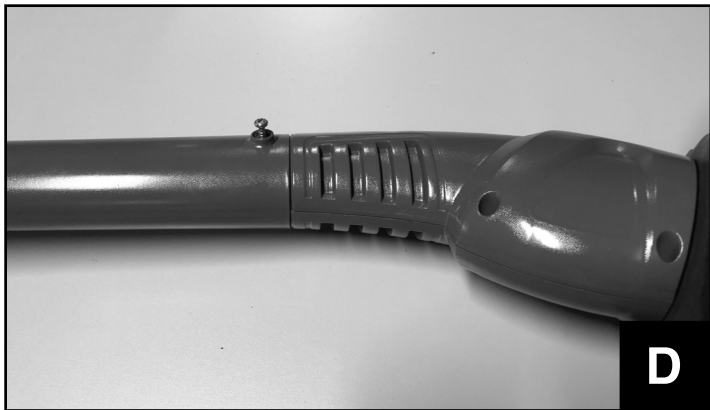
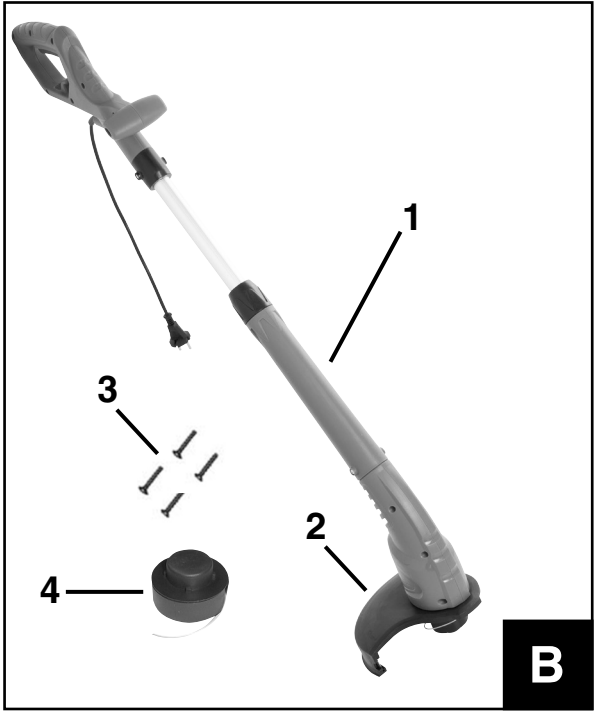
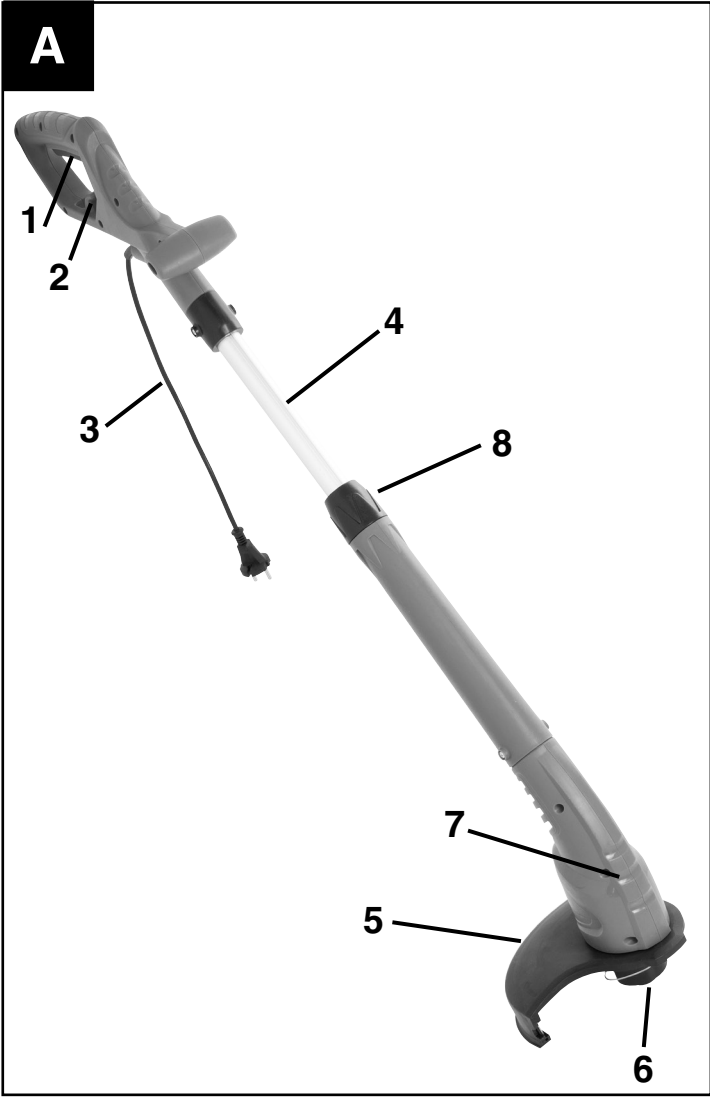

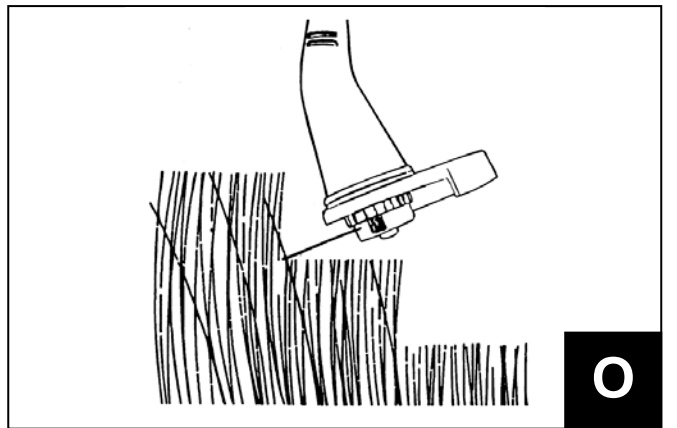
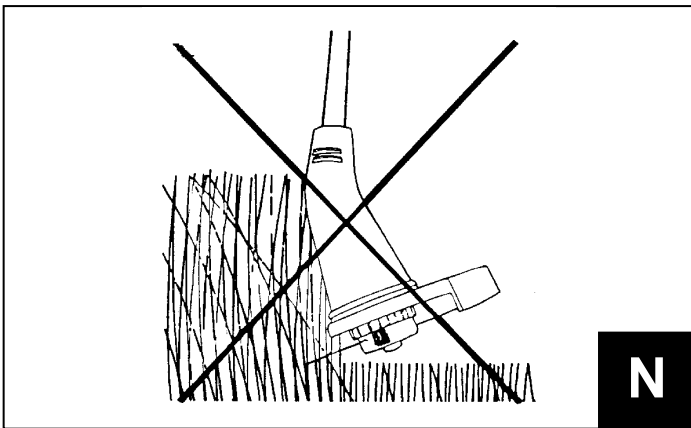
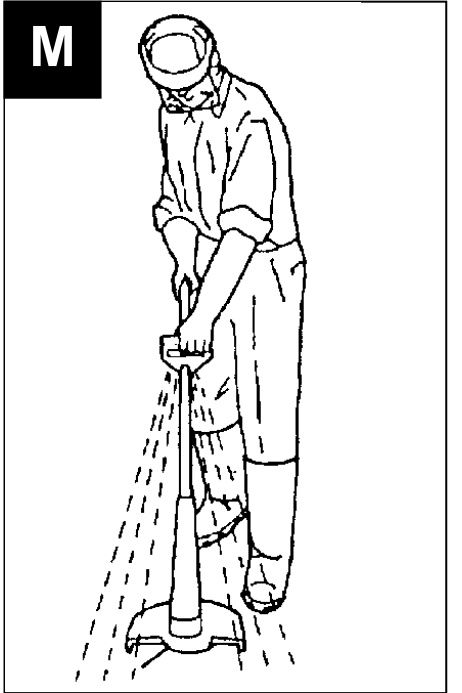
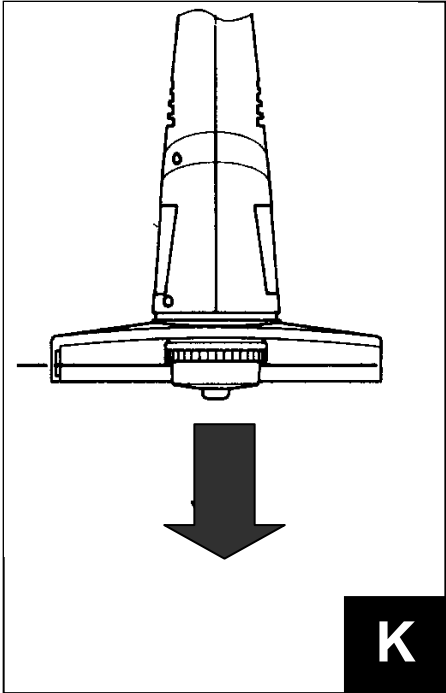
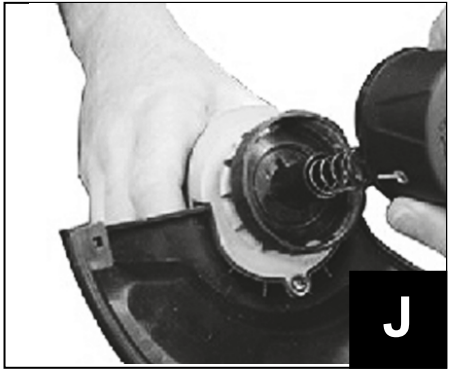
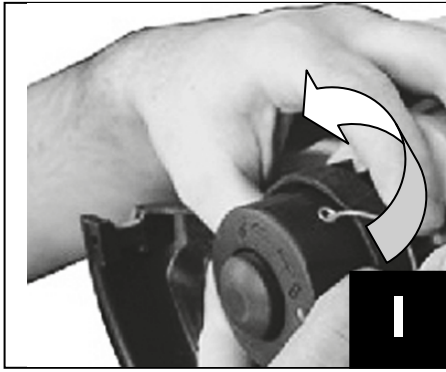
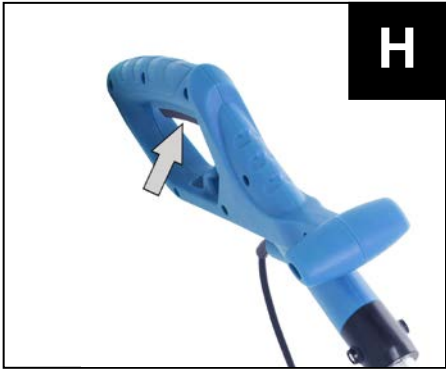

## Einleitung

Damit Sie an Ihrem neuen Gerät möglichst lange Freude haben, bitten wir Sie, die Betriebsanweisung und die beiliegenden Sicherheitshinweise vor Ingebrauchnahme sorgfältig durchzulesen. Ferner wird empfohlen, die Gebrauchsanweisung für den Fall aufzubewahren, dass Sie sich die Funktionen des Artikels später nochmals ins Gedächtnis rufen möchten.

**Im Rahmen ständiger Produktweiterentwicklung behalten wir uns vor zur Verbesserung technische Änderungen umzusetzen. Abbildungen können daher abweichen.**

**Bei diesem Dokument handelt es sich um die Originalbetriebsanweisung.**

## Lieferumfang Abb. B

Nehmen Sie das Gerät aus der Transportverpackung und prüfen Sie die Vollständigkeit und das Vorhandensein folgender Teile:

1. Freischneider
2. Spulenschutz
3. Befestigungsschrauben
4. Ersatzspule

Sollten Teile des Lieferumfangs fehlen oder beschädigt sein, wenden Sie sich bitte an Ihren Händler.

## Bestimmungsgemäße Verwendung

Rasentrimmer für die schnelle und bequeme Rasenpflege. Zur einfachen Entfernung von Gras und Unkraut unter Büschen, Böschungen und an Kanten.

Es dürfen mit dieser Maschine keine anderen Arbeiten verrichtet werden, als die Arbeiten, für die die Maschine gebaut ist und die in der Bedienungsanleitung beschrieben werden.

Jeder darüber hinausgehende Gebrauch gilt als nicht bestimmungsgemäß. Für daraus resultierende Schäden oder Verletzungen haftet der Hersteller nicht. Bitte beachten Sie das dieses Gerät bestimmungsgemäß nicht für den gewerblichen Einsatz konstruiert sind.

## Gerätebeschreibung (Abb. A)

1. Gashebel
2. Kabelarretierung
3. Anschlusskabel
4. Verlängerungsrohr
5. Fadenspulenschutz
6. Fadenspule
7. Motorkopf
8. Verlängerungsrohrarretierung

## Technische Daten

<b>Anschluss:</b>	<b>230 V ~ 50 Hz</b>
<b>Schutzklasse:</b>	<b>II</b>
<b>Schutzart:</b>	<b>IP 20</b>
<b>Max. Leistung:</b>	<b>350 W</b>
<b>Motordrehzahl:</b>	<b>11.500 min-1</b>
<b>Schnittbreite:</b>	<b>250 mm</b>
<b>Fadenspulen-Ø:</b>	<b>1,2 mm</b>
<b>Arbeitsgriffhöhe:</b>	<b>1075-1175 mm</b>
<b>Anschlusskabel:</b>	<b>350 mm</b>
<b>Gewicht:</b>	<b>1,52 kg</b>

## Anforderungen an den Bediener

Der Bediener muss vor Gebrauch des Gerätes aufmerksam die Bedienungsanleitung gelesen haben.

## Qualifikation

Außer einer ausführlichen Einweisung durch eine sachkundige Person ist keine spezielle Qualifikation für den Gebrauch des Gerätes notwendig.

## Mindestalter

Das Gerät darf nur von Personen betrieben werden, die das 16. Lebensjahr vollendet haben. Eine Ausnahme stellt die Benutzung als Jugendlicher dar, wenn die Benutzung im Zuge einer Berufsausbildung zur Erreichung der Fertigkeit unter Aufsicht eines Ausbilders erfolgt.

## Schulung

Die Benutzung des Gerätes bedarf lediglich einer entsprechenden Unterweisung. Eine spezielle Schulung ist nicht notwendig.

## Vor Inbetriebnahme

### Montage

Stecken Sie den Spulenschutz auf die Motoreinheit auf (Abb. E) und fixieren Sie diesen mit den beiden Schrauben (Abb. B/3) (Abb. E).

Lösen Sie die Verlängerungsrohrarretierung (Abb. A/8) und stellen die Verlängerung (Abb. A/4) auf die gewünschte Arbeitshöhe ein (Abb. F). Fixieren Sie die Position wieder mit der Verlängerungsarretierung (Abb. A/8).



**Achten Sie bitte auf festen Sitz der montierten Teile.**



**Prüfen Sie wie das Gerät vor jeder Inbetriebnahme auf:**

- Beschädigte Kabel
- Einwandfreien Zustand der Schutzeinrichtungen und der Schneidvorrichtungen
- Fester Sitz sämtlicher Verschraubungen

## Sicherheitshinweise

Die Bedienungsanleitung muss vor der ersten Anwendung des Gerätes ganz durchgelesen werden. Falls über den Anschluss und die Bedienung des Gerätes Zweifel entstehen sollten, wenden Sie sich an den Hersteller (Service-Abteilung).

**UM EINEN HOHEN GRAD AN SICHERHEIT ZU GEWÄHRLEISTEN, BEACHTEN SIE AUFMERKSAM FOLGENDE HINWEISE:**



**Achtung! Nur an Stromnetz mit Fehlerstromschalter (FI) anschließen!**

1. Hände und Füße stets vom Schneidbereich fern halten, vor allem beim Start der Maschine. Die Hand auf dem Zusatzhandgriff stets frei halten
2. Das Gerät stets in einem angemessenen Sicherheitsabstand vom Körper halten und eine stabile Körperposition einnehmen.
3. Stets ein Gesichtsschutzschild/Schutzbrille, Helm sowie Sicherheitstiefel und Handschuhe tragen.
4. Die Maschine nur bei ausreichenden Lichtverhältnissen betreiben.
5. Die Maschine nicht bei Regen oder feuchtem Gras verwenden.

6. Die Maschine vor Verwendung oder infolge eines Stoßes auf eventuelle Schäden prüfen, falls notwendig, reparieren.
7. Die Maschine nicht verwenden, wenn die Schutzvorrichtungen beschädigt oder nicht korrekt angebracht sind.
8. Sicherstellen, dass die Lüftungsschlitze des Motors stets frei von Schmutz oder Rückständen sind.
9. Während der Arbeitsvorgänge stets sicherstellen, dass sich in einem Umkreis von mindestens 3 m weder Personen noch Tiere
10. befinden. Die Maschine unverzüglich abstellen, wenn Personen, insbesondere Kinder, in die Reichweite der Maschine gelangen.
11. Wenn die Maschine in Betrieb ist, sich den beweglichen Teilen nicht nähern (Im Bereich der Schneidvorrichtung).
12. Vor Verwendung des Geräts sind Steine, Zweige und jedes weitere Festmaterial vom Arbeitsbereich zu entfernen.
13. Bei Verlängerung des Schneidfadens ist höchste Vorsicht geboten. Nach Durchführung dieser Vorgänge ist vor Inbetriebsetzung der Maschine erneut die korrekte Arbeitsposition einzunehmen.
14. Keine metallischen Schneidspulen verwenden. Beachten Sie, dass die Maschine nach Loslassen des Schalters noch weitere fünf Sekunden lang nach läuft.

### Kennzeichnungen

#### Produktsicherheit:

	
Produkt ist mit den einschlägigen Normen der Europäischen Gemeinschaft konform	





#### Verbote:

	
Vor Regen und Feuchtigkeit schützen! Kein nasses Gras schneiden!	

#### Warnung:



	
Warnung/Achtung	Verletzungsgefahr durch weggeschleuderte Teile.
	
Warnung vor feuergefährlichen Stoffen	Warnung vor rotierenden Teilen - Einzugsgefahr

#### Gebote:



	
Lesen Sie die Gebrauchsanleitung sorgfältig durch. Machen Sie sich mit dem Gebrauch des Gerätes vorab sorgfältig vertraut.	Augen- und Gehörschutz benutzen
	
Schutzhandschuhe benutzen	Sicherheitsschuhe benutzen

	
Schutzhelm tragen	





#### Umweltschutz:

	
Abfall nicht in die Umwelt sondern fachgerecht entsorgen.	Verpackungsmaterial aus Pappe kann an den dafür vorgesehenen Recycling-Stellen abgegeben werden.
	
Schadhafte und/oder zu entsorgende elektrische oder elektronische Geräte müssen an den dafür vorgesehenen Recycling-Stellen abgegeben werden.	

#### Verpackung:

	
Vor Nässe schützen Achtung Zerbrechlich Packungsorientierung Oben	Interseroh-Recycling

#### Technische Daten:

	
Anschluss	Motorleistung
	
Motordrehzahl	Schnittbreite
	
Gewicht	

### Gerätespezifische Sicherheitshinweise

 **Rotierender Faden**  
Arbeiten/Einstellungen am Gerät nur bei abgeschaltetem Motor und stillstehender Spule vornehmen.

#### Vor dem Mähen

Prüfen Sie vor jeder Benutzung (Sichtprüfung) die Befestigungsmittel auf Beschädigungen und festen Sitz.

Überprüfen Sie das zu bearbeitende Gelände auf Gegenstände die vom Rasentrimmer erfasst und weggeschleudert werden können und entfernen Sie diese. (Steine, Äste etc.)

## Während dem Mähen



Tragen Sie eine Schutzbrille/Schutzschild/Helm und einen Gehörschutz sowie Handschuhe beim Arbeiten mit dem Rasentrimmer.

Mähen Sie nur mit Sicherheitsschuhe mit Stahlkappen/-sohlen und langer Hose, niemals barfuss oder in Sandalen.



Achten Sie auf den angemessenen Abstand von Personen, Kindern und Lebewesen.

Schalten Sie den Motor nur ein, wenn sich Ihre Füße in sicherem Abstand zum Schneidkopf befinden.

Achten Sie auf einen sicheren Stand.

Greifen Sie niemals in die laufende Fadenspule.

Nach dem Ausschalten dreht sich die Spule noch für einige Sekunden. Berühren niemals die Spule.

Mähen Sie nicht in nassem Gras.

Achten Sie darauf das die Lüftungsschlitze des Motors stets frei von Schmutz und Mährückständen sind.



Beim Mähen können Steine oder andere Teile weggeschleudert werden, die zu schweren Verletzungen führen können.

## Verhalten im Notfall

Leiten Sie die der Verletzung entsprechend notwendigen Erste Hilfe Maßnahmen ein und fordern Sie schnellst möglich qualifizierte ärztliche Hilfe an. Bewahren Sie den Verletzten vor weiteren Schädigungen und stellen Sie diesen ruhig.

**Für einen eventuell eintretenden Unfall sollte immer ein Verbandskasten nach DIN 13164 am Arbeitsplatz griffbereit vorhanden sein. Dem Verbandskasten entnommenes Material ist sofort wieder aufzufüllen. Wenn Sie Hilfe anfordern, machen Sie folgende Angaben:**

1. Ort des Unfalls
2. Art des Unfalls
3. Zahl der Verletzten
4. Art der Verletzungen

## Bedienung

Beachten Sie bitte die gesetzlichen Bestimmungen zur Lärmschutzverordnung, die örtlich unterschiedlich sein können.



**Achtung! Das Schneidwerkzeug beginnt bei startendem Motor sich zu drehen.**



**Einstellungen nur bei ausgeschaltetem Gerät und gezogem Netzstecker vornehmen.**

Bevor Sie den Motorstarten muss der Nylonfaden evt. bis zum Rand der Schutzhaube herausgezogen werden. Beim ersten Anlaufen des Schneidkopfes wird der Faden auf die richtige Länge durch das Messer an der Schutzhaube abgeschnitten.

1. Das Netzkabel des Rasentrimmer an das Verlängerungskabel anschließen und in die Kabelarretierung (Abb. G) einhängen.
2. Halten Sie das Gerät mit beiden Händen fest und nehmen die Arbeitsposition ein.
3. Durch drücken des Gashebels (Abb. A/1) (Abb. H) starten Sie den Rasentrimmer.
4. Halten Sie das Gerät in einem Winkel von ca. 30° und bewegen Sie diesen mit einer gleichmäßigen

halbkreisförmigen Bewegung von rechts nach links. (Abb. L-M)

5. Die besten Ergebnisse erhält man bei einer max. Graslänge von 15 cm. Wenn das Gras höher ist, ist es empfehlenswert, mehrere Mähvorgänge durchzuführen. (Abb. N-O)



**ACHTUNG! Den Mähkopf während des Maschinenbetriebes nicht auf den Boden legen.**

## Nachstellen des Spulenfadens:

1. Das sich im Betrieb befindende Gerät über einen grasigen Bereich halten. **Den Mähkopf ein paar Mal leicht auf den Boden klopfen.** Auf diese Weise verlängert sich der Faden. (Abb. K)

## Abschaltfolge:

Durch los lassen des Gashebels (Abb. A1) (Abb. H) stoppt das Gerät nach wenigen Sekunden. Trennen Sie nun das Gerät von der Verlängerungsleitung bzw. dem Netzkabel.

## Wechsel der Fadenspule



**ACHTUNG! Vor Austausch der Fadenspule unbedingt den Netzstecker ziehen!**

1. Schalten Sie den Rasentrimmer aus und warten Sie bis der Nylonfaden komplett still steht, trennen Sie das Gerät von der Netzleitung.
2. Greifen Sie nun die Spule und drücken Sie die beiden Einkerbungen und ziehen die Fadenspule heraus. (Abb. I-J)
3. Entnehmen Sie die leere Spule und ersetzen diese durch eine neue Spule. In dem Sie die Spule auf die Feder setzen und diese Drücken bis die Spule einrastet.
4. Den Faden evt. bis zum Rand der Schutzhaube herausziehen. Beim ersten Anlaufen des Schneidkopfes wird der Faden auf die richtige Länge durch das Messer an der Schutzhaube abgeschnitten.
5. Nun kann das Gerät wieder eingesteckt und gestartet werden.

## Training

Lesen Sie die Betriebs- und Wartungsanleitung sorgfältig durch. Machen Sie sich gründlich mit den Steuerungseinrichtungen und dem ordnungsgemäßen Gebrauch des Gerätes vertraut. Sie müssen wissen, wie das Gerät arbeitet, und wie die Steuerungseinrichtungen schnell ausgeschaltet werden können.

Lassen Sie niemals Kinder mit dem Gerät arbeiten. Lassen Sie niemals Erwachsene ohne ordnungsgemäße Einweisung mit dem Gerät arbeiten.

Halten Sie den Arbeitsbereich frei von sämtlichen Personen, insbesondere kleinen Kindern, und Haustieren. Seien Sie vorsichtig, um zu vermeiden, dass Sie ausrutschen oder hinfallen.

## Entsorgung

Die Entsorgungshinweise ergeben sich aus den Piktogrammen die auf dem Gerät bzw. der Verpackung aufgebracht sind. Eine Beschreibung der einzelnen Bedeutungen finden Sie im Kapitel „Kennzeichnung“.

### Entsorgung der Transportverpackung

Die Verpackung schützt das Gerät vor Transportschäden. Die Verpackungsmaterialien sind in der Regel nach umweltverträglichen und entsorgungstechnischen Gesichtspunkten ausgewählt und deshalb recycelbar. Das Rückführen der Verpackung in den Materialkreislauf spart Rohstoffe und verringert das Abfallaufkommen. Verpackungsteile (z.B. Folien, Styropor®) können für Kinder gefährlich sein. **Es besteht Erstickungsgefahr!** Bewahren Sie Verpackungsteile außerhalb der Reichweite von Kindern auf und entsorgen Sie sie so schnell wie möglich.

## Service

Sie haben **technische Fragen? Eine Reklamation? Benötigen Ersatzteile oder eine Bedienungsanleitung?** Auf unserer Homepage [www.guede.com](http://www.guede.com) im Bereich **Service** helfen wir Ihnen schnell und unbürokratisch weiter. Bitte helfen Sie uns Ihnen zu helfen. Um Ihr Gerät im Reklamationsfall identifizieren zu können benötigen wir die Seriennummer sowie Artikelnummer und Baujahr. Alle diese Daten finden Sie auf dem Typenschild. Um diese Daten stets zur Hand zu haben, tragen Sie diese bitte unten ein.

**Seriennummer:**

**Artikelnummer:**

**Baujahr:**

**Tel.:** +49 (0) 79 04 / 700-360

**Fax:** +49 (0) 79 04 / 700-51999

**E-Mail:** [support@ts.guede.com](mailto:support@ts.guede.com)

## Wartung



**Schalten Sie das Gerät vor Wartungs- und Reinigungsarbeiten immer ab und warten Sie bis das Gerät vollends stillsteht. Ziehen Sie den Netzstecker.**

Wartungsarbeiten, die in diesem Handbuch nicht ausdrücklich beschrieben sind, müssen von Fachpersonal ausgeführt werden, da Gefahrensituationen entstehen können, auf die der Bediener nicht vorbereitet ist. Austausch von Ersatzteilen dürfen ausschließlich von Fachpersonal ausgeführt werden.

## Reinigung

Reinigen Sie nach jeder Benutzung den Rasentrimmer entweder mit einem sauberen Tuch, einer Bürste oder blasen Sie es mit Druckluft bei niedrigem Druck aus. Verwenden Sie keine Reinigungs- oder Lösungsmittel, diese können die Kunststoffteile des Gerätes angreifen. Spritzen Sie den Rasenmäher nicht

## Lagerung im Winter

- Nehmen Sie eine gründliche Reinigung des Gerätes vor.
- Lagern Sie das Gerät in einem trockenen Raum.
- Führen Sie alle allgemeinen Wartungsarbeiten durch, welche im Abschnitt **Wartung** beschrieben sind.
- Lassen Sie die Maschine abkühlen.
- Säubern Sie das äußere Gehäuse der Maschine

## Fehlersuche

Die Tabelle zeigt mögliche Fehler, deren mögliche Ursache und Möglichkeiten zur Abhilfe. Sollten Sie das Problem trotzdem nicht beseitigen können, ziehen Sie eine Fachkraft zu Rate.

Vor Wartungs- oder Reinigungsarbeiten das Gerät ausschalten und den Netzstecker ziehen.

Symptome	Mögliche Ursache	Abhilfe
Schneidet nicht	Spulenfaden zu kurz	Spulenfaden Nachstellen
	Spule leer	Spule wechseln
Gerät läuft nicht an	Stromzufuhr unterbrochen	Steckverbindung, Netzkabel und Verlängerungskabel prüfen.

## Introduction

To enjoy your new appliance as long as possible, please read carefully the Operating Instructions and the attached safety instructions before putting the appliance into operation. We also recommend keeping the Operating Instructions for future reference.

**Making technical changes to improve the appliance as part of the continuous product development reserved. Illustrations may therefore be different.**

**This document represents the original Operating Instructions.**

## Supply includes - pic. B

Take the appliance out of the transport container and check whether there are the following parts:

1. **Lawn trimmer**
2. **Spool cover**
3. **Fastening screws**
4. **Spare spool**

If any parts are missing or are damaged, please contact your dealer.

## Use as designated

String trimmer for fast and comfortable lawn treatment. For easy removal of grass and weed under bushes, banks and on edges.

Works other than those for which the appliance has been designed and which are specified in the Operating Instructions cannot be performed with this appliance.

Any other use will be considered a use in conflict with the designation. The manufacturer will not be liable for any consequential damage and injuries. Please be sure to know that the appliance has not been designed for industrial purposes.

## Appliance description (pic. A)

1. Hand throttle
2. Cable lock
3. Feeder cable
4. Extension tube
5. Spool of string cover
6. Spool of string
7. Engine head
8. Extension tube lock

## Technical specifications

<b>Connection:</b>	<b>230 V ~ 50 Hz</b>
<b>Protection class:</b>	<b>II</b>
<b>Protection type:</b>	<b>IP 20</b>
<b>Max. output:</b>	<b>350 W</b>
<b>Engine speed:</b>	<b>11,500 per min-1</b>
<b>Cutting width:</b>	<b>250 mm</b>
<b>Ø spool of string:</b>	<b>1.2 mm</b>
<b>Operating handle height:</b>	<b>1075-1175 mm</b>
<b>Feeder cable:</b>	<b>350 mm</b>
<b>Weight:</b>	<b>1.52 kg</b>

## Operator requirements

The operator must carefully read the Operating Instructions before using the appliance.

## Qualification

No special qualification is necessary for using the appliance apart from detailed instruction by an expert.

## Minimum age

The appliance can only be operated by persons over 16 years of age. An exception includes youngsters operating the appliance within their professional education to achieve necessary skills under trainer's supervision.

## Training

Using the appliance only requires appropriate instructions by a professional or reading the Operating Instructions. No special training necessary.

## Before putting the appliance into operation

### Assembly

Fit the spool cover on the engine unit (pic. E) and fix it using two screws (pic. 3/B).

Release the extension tube lock (pic. A/8) and adjust the extension tube (pic. A/4) to the required operating height (pic. F).  
Fix the position again by locking the extension tube (pic. A/8).

 **Please make sure the assembled parts are firmly tightened.**

 **Before putting the appliance into operation, check it for the following:**

- Cable is not damaged
- Perfect state of the protective and cutting equipment
- Firm tightening of all the screwing

## Safety instructions

The Operating Instructions must be read thoroughly before using the appliance for the first time. If there are any doubts regarding the appliance connection and operation, please contact the manufacturer (service department).

**FOLLOW CAREFULLY THESE INSTRUCTIONS TO PROVIDE A HIGH LEVEL OF SAFETY:**

 **Caution! To be plugged in a network with a safety switch against stray current (FI) only!**

1. At all times, keep your hands and feet in a sufficient distance from the string, in particular, when starting the appliance. Hand on the additional handle should always be free.
2. At all times, keep the appliance in an adequate safe distance from your body and take a stable posture.
3. A protective face shield/protective glasses, helmet and safety shoes and gloves should always be worn.
4. Work with the appliance under adequate visibility only.
5. Do not use the appliance when working and when the grass is wet.
6. Check the appliance for any damage before using it or after an impact and repair it if necessary.
7. Do not use the appliance if the protective equipment is damaged or fitted wrongly.



8. Make sure the engine ventilation slots are always with no dirt or remains.
9. Make sure there are no persons or animals around at least 3 m from the place of your work. Switch the appliance immediately off if persons, especially children, get near the appliance.
10. Do not get near the rotating parts (near the string) when the appliance is running.
11. Before using the appliance, remove any stones, branches and any other solid materials from the area you are going to work on.
12. Pay a maximum attention when the string is extended. After taking this step, the right operating posture needs to be taken before putting the appliance into operation.
13. Do not use metal spools. Be sure to know that the appliance runs for five more seconds after releasing the switch.

### Marking





#### Product safety:

	
Product corresponds to appropriate EU standards	





#### Prohibitions:

	
Protect against rain and moisture! Do not cut wet grass!	

#### Warning:

	
Warning/Caution	Risk of injury by thrown-away items
	
Warning against flammable materials	Warning against rotating parts – risk of drawing-in

#### Commands:



	
Do not touch these parts to avoid burns. Learn carefully how the appliance works before operating it.	Use protective glasses and headphones
	
Use protective gloves	Use safety shoes
	
Use protective helmet	

#### Environment protection:





	
---	---

Dispose waste professionally so as not to harm the environment.	Packing cardboard material may be delivered to collecting centres for recycling.
	
Any faulty and/or disposed electric or electronic devices must be delivered to appropriate collection centres.	

#### Package:

	
Protect against moisture Caution – fragile This side up	Interseroh-Recycling

#### Technical specifications:

	
Connection:	Engine output
	
Engine speed	Cutting width
	
Weight	

### Appliance-specific safety instructions



#### Rotating string

Works/adjustment on the appliance only to be performed when the engine is off and string in an idle condition.

#### Before cutting

Check the fixtures for any damage and if tightened properly (visual inspection) every time the appliance is to be used.

Check the ground where the string trimmer is to be used for any items that may get caught and be thrown-away by the appliance and remove such items (stones, branches, etc.).

## When cutting



Wear protective glasses/protective shield/helmet, hearing protection and gloves when working with the string trimmer.

Work only with safety shoes with steel toes/sole and long trousers, never barefooted or in sandals.



Provide adequate distance from persons, children and animals.

Switch the engine on only when your feet are in a safe distance from the cutting head.

At all times, hold the appliance firmly by both handles. By this, the specified safe distance from the cutting area is guaranteed.

Make sure your posture is safe.

Never touch the spool of string when the appliance is running.

The spool keeps rotating for a few seconds after the appliance is switched off. Never touch the spool.

Do not cut wet grass.

Make sure the engine ventilation slots are always clean and with no grass remains.



Stones or other items that may cause serious injuries may be thrown away when cutting.

## Behaviour in case of emergency

Provide necessary first aid treatment corresponding to the injury nature and seek qualified medical help as soon as possible. Protect the injured person from other injuries and calm him/her down.

**First aid kit must always be available in the place of your work in case of accident in accordance with DIN 13164. Material taken out of the first aid kit needs to be supplemented right away.**

**If help is needed, please provide the following details:**

1. **Place of accident**
2. **Accident nature**
3. **Number of injured persons**
4. **Injury type**

## Operation

Please follow the statutory provisions regarding noise protection instructions that may differ in various locations.



**Caution! The cutting tool starts rotating when the engine is started.**



**Adjusting to be only performed when the appliance is switched off and unplugged.**

Before switching the engine on, the nylon string must be pulled out to the edge of the protection cover if necessary. When the cutting head is started for the first time, the string is cut off by the knife on the protection cover to the appropriate length.

1. Connect the string trimmer feeder cable to the extension cable and hang it to the cable lock (pic. G).
2. Hold the appliance by both hands and take the operating posture.
3. Start the string trimmer by pressing the hand throttle (pic. A/1) (pic. H).
4. Hold the appliance at an angle of app. 30° and move it in a regular semicircular right-left movement (pic. L-M)

5. Best results are achieved with the maximum grass height of 15 cm.

If the grass is higher, more cuttings are recommended (pic. N-O).



**CAUTION! Do not put the cutting head on the ground when the appliance is being operated.**

## Spool of string adjusting:

1. Keep the running appliance above the grass plot- **Tap slightly the cutting head to the ground several times.** The string will extend (pic. K) by this.

## Order for switching the appliance off:

The appliance stops after a few seconds when the hand throttle (pic. A1) (pic. H) is released. Disconnect now the appliance off the extension or feeder cable.

## Spool of string replacement



**CAUTION! The appliance must necessarily be switched off before changing the spool of string!**

1. Switch the string trimmer off and wait until the nylon fibre fully stops and then disconnect the appliance from the feeder cable.
2. Now grasp the spool, press both notches and remove the spool of string (pic. I-J).
3. Remove the empty spool and fit a new one. Fit the spool on the spring and press it until it snaps in.
4. Pull the string up to the edge of the protection cover if necessary. When the cutting head is started for the first time, the string is cut off by the knife on the protection cover to the appropriate length.
5. The appliance can now be re-plugged and started.

## Training

Please read carefully the Operating Instructions and the servicing instructions. Familiarise thoroughly with the controls and proper using of the appliance. You must know how the appliance works and how controls can quickly be switched off.

Never let children work with the appliance. Never let an adult person work with the appliance without proper training.

Do not let any persons, especially small children and pets, to the place of your work.

Be careful to prevent slipping or falling.

## Disposal

The disposal instructions are based on icons placed on the appliance or its package. The description of the meanings can be found in the "Marking" section.

### Transport package disposal

The package protects the appliance against damage during transport. Packing materials are usually chosen depending on their environmental friendliness and disposal method and can therefore be recycled. Returning the package to material circulation saves raw materials and reduces waste disposal costs. Parts of packages (e.g. foils, styropor) can be dangerous to children. **Risk of suffocation!** Keep parts of packages away from children and dispose them as soon as possible.

## Maintenance

Do you have any **technical questions? A claim? Do you need spare parts or the Operating Instructions?**

You will be helped quickly and without needless bureaucracy at our webpage [www.guede.com](http://www.guede.com) in the **Services** part. Please help us be able to assist you. To be able to identify your appliance when claimed, we need to know its serial No., order No. and year of production. All these details can be found on the type label. Enter the details below for future reference.

**Serial No.**

**Order No.**

**Year of production:**

**Tel.:** +49 (0) 79 04 / 700-360  
**Fax:** +49 (0) 79 04 / 700-51999  
**E-Mail:** [support@ts.guede.com](mailto:support@ts.guede.com)

## Servicing



**The appliance must always be switched off before any servicing and cleaning. Wait until the appliance fully stops. Unplug the appliance.**

Servicing works not explicitly specified in this manual must be performed by a professional as there might be dangerous situations the operator is unable to handle. Spare parts may only be replaced by a professional.

## Cleaning

Every time the appliance has been used, clean the string trimmer with a clean cloth, brush or blow it by compressed air under low pressure.

Do not use cleaning agents and solvents as they could damage the plastic parts of the appliance.

Do not spray on the string trimmer.

## Winterising

- Clean the appliance properly.
- Keep the appliance in a dry room.
- Provide overall servicing as described in the Servicing section.
- Let the appliance cool down.
- Clean the appliance external surface.

## Troubleshooting

The table shows potential failures, their possible cause and removal options. However, if you are unable to remove the problem, contact a professional to assist you.



Switch off and unplug the appliance before any servicing and cleaning.

Symptoms	Possible cause	Remedy
Appliance not cutting	Spool of string is too short	Adjust the spool of string
	Spool is empty	Remove the spool
Appliance not starting	Interrupted power supply	Check the plug, feeder and extension cable

## Introduction

Afin de pouvoir profiter le plus longtemps possible de votre nouvel appareil, veuillez lire attentivement le mode d'emploi et les consignes de sécurité jointes. Nous vous recommandons également de conserver le mode d'emploi pour une consultation ultérieure éventuelle.

**Dans le cadre du développement continu de nos produits, nous nous réservons le droit aux modifications techniques dans le but d'améliorer nos produits. Par conséquent, les images peuvent différer.**

Ce document est un mode d'emploi original.

## Contenu du colis fig. B

Sortez l'appareil de l'emballage de transport et contrôlez l'intégralité et l'existence des pièces suivantes :

1. Coupe-bordures
2. Capot de la bobine
3. Vis de serrage
4. Bobine de remplacement

Si certaines pièces manquent ou sont endommagées, veuillez contacter votre vendeur.

## Utilisation en conformité avec la destination

Coupe-bordures pour traitement rapide et confortable de la pelouse.

Pour suppression facile de la pelouse et de mauvaises herbes sous arbustes, remblais et sur les bords.

Cet appareil ne doit pas être utilisé pour d'autres travaux que ceux pour lesquels il a été conçu et qui sont décrits dans le mode d'emploi.

Toute autre utilisation est considérée comme contraire à la destination. Le fabricant décline toute responsabilité pour des dommages consécutifs à une telle utilisation. Notez que nos appareils ne sont pas conçus pour l'utilisation industrielle.

## Description de l'appareil (fig. A)

1. Manette de gaz
2. Blocage du câble
3. Câble d'alimentation
4. Tube télescopique
5. Capot de la bobine de fil
6. Bobine de fil
7. Tête de moteur
8. Blocage du tube télescopique

## Caractéristiques techniques

Fiche :	230 V ~ 50 Hz
Classe de protection :	II
Type de protection :	IP 20
Puissance maximale :	350 W
Tours moteur :	11.500 min-1
Prise :	250 mm
Ø de la bobine de fil :	1,2 mm
Hauteur de la poignée de travail :	1075-1175 mm
Câble d'alimentation :	350 mm
Poids :	1,52 kg

## Exigences à l'égard de l'opérateur

L'opérateur doit lire attentivement la notice avant d'utiliser l'appareil.

## Qualification

Mis à part l'instruction détaillée par un spécialiste, aucune autre qualification spécifique n'est requise.

## Âge minimal

L'appareil peut être utilisé uniquement par des personnes de plus de 16 ans, exception faite des adolescents manipulant l'appareil dans le cadre de l'enseignement professionnel sous la surveillance du formateur.

## Formation

L'utilisation de l'appareil nécessite uniquement l'instruction par un spécialiste, éventuellement par la notice. Une formation spéciale n'est pas nécessaire.

## Avant la mise en marche

### Montage

Enfilez le capot de la bobine sur l'unité motrice (fig. E) et fixez-le à l'aide des deux vis (fig. 3/B). E

Desserrez le dispositif de blocage du tube télescopique (fig. A/8) et réglez le tube télescopique (fig. A/4) à la hauteur de travail souhaitée (fig. F).

Fixez à nouveau la position en bloquant le tube télescopique (fig. A/8).

 **Veillez à ce que les pièces montées soient correctement serrées.**

 **Avant la mise en marche, contrôlez l'appareil du point de vue de :**

- Étanchéité du système d'alimentation
- État parfait des dispositifs de protection et de coupe
- Serrage solide de tous les boulonnages

## Consignes générales de sécurité

Avant la première utilisation, il est nécessaire de lire entièrement le mode d'emploi. Si vous avez des doutes en ce qui concerne le branchement ou la manipulation, contactez le fabricant (service après-vente).

**AFIN D'ASSURER UN GRAND DEGRÉ DE SÉCURITÉ, RESPECTEZ LES CONSIGNES SUIVANTES :**

 **Attention ! Branchez uniquement au secteur équipé d'un disjoncteur différentiel (FI)!**

1. Respectez une distance de sécurité des mains et pieds du fil, en particulier lorsque vous mettez le moteur en marche. Ayez toujours la main sur la poignée auxiliaire libre.
2. Maintenez toujours l'appareil à une distance suffisante du corps et adoptez une posture stable.
3. Portez toujours un écran de protection/lunettes de protection, un casque, des chaussures de sécurité et des gants.
4. Travaillez avec l'appareil uniquement lorsque la visibilité est suffisante.
5. N'utilisez pas l'appareil sous la pluie ou si l'herbe est mouillée.
6. Contrôlez l'appareil avant l'utilisation ou après un choc du point de vue de dommages éventuels et réparez-les si nécessaire.
7. N'utilisez pas l'appareil si les dispositifs de protection sont endommagés ou incorrectement montés.
8. Veillez à ce que les fentes d'aération du moteur soient toujours exemptes d'impuretés et résidus.

9. Veillez à ce que personne, y compris les animaux, ne se trouve dans un rayon minimal de 3 mètres lors du travail.
10. Arrêtez immédiatement l'appareil si des personnes et en particulier les enfants se trouvent à la portée de l'appareil.
11. N'approchez pas les pièces mobiles (dans la zone du fil) lorsque l'appareil est en marche.
12. Avant d'utiliser l'appareil, retirez pierres, branches et autre matériel fixe de la zone de travail.
13. Soyez très prudents lors du rallongement du fil. Avant de remettre l'appareil en marche après avoir effectué ces opérations, adoptez à nouveau une posture de travail sûre.
14. N'utilisez pas des bobines métalliques. Notez que l'appareil continue à tourner quelques instants après le relâchement de l'interrupteur.

### Symboles





#### Sécurité du produit :

	
Produit répond aux normes correspondantes de la CE	





#### Interdictions :

	
Protégez de la pluie et de l'humidité ! Ne coupez pas l'herbe mouillée !	



#### Avertissement :

	
Avertissement/attention	Avertissement – danger de blessures par objets éjectés
	
Respectez une distance de sécurité	Avertissement – pièces en rotation – danger d'entraînement

#### Consignes :



	
Pour éviter des brûlures, ne touchez pas ces parties. Familiarisez-vous avec l'utilisation de l'appareil.	Portez un casque et des lunettes de protection
	
Utilisez des gants de protection	Utilisez des chaussures de protection
	
Portez un casque	

#### Protection de l'environnement :





	
Liquidez les déchets de manière à ne pas nuire à l'environnement.	Déposez l'emballage en carton au dépôt pour recyclage.
	

Déposez les appareils électriques ou électroniques défectueux et/ou destinés à liquidation au centre de ramassage correspondant.	
--	--

#### Emballage :

	
Protégez de l'humidité Attention - fragile Sens de pose	Interseroh-Recycling

#### Caractéristiques techniques :

	
Fiche :	Puissance du moteur
	
Tours du moteur	Prise
	
Poids	

#### Consignes de sécurité spécifiques pour l'appareil



#### Fil rotatif

Procédez aux travaux/réglages sur l'appareil uniquement lorsque le moteur est arrêté et le fil au repos.

#### Avant de couper

Contrôlez avant toute utilisation (contrôle visuel) les outils de coupe et leurs moyens de fixation du point de vue d'endommagement et de serrage.

Contrôlez le terrain sur lequel vous souhaitez utiliser l'appareil et éliminez les objets pouvant être accrochés et éjectés par la tondeuse (pierres, branches, etc.).

## Pendant la coupe



Portez lors du travail avec le coupe-bordures des lunettes de protection/écran de protection, un casque et une protection auditive ainsi que des gants. Portez lors du travail des chaussures de sécurité avec bout en acier/semelle et un pantalon long, ne travaillez jamais pieds nus ou en sandales.



Respecter une distance de sécurité des personnes, enfants et animaux. Mettez le moteur en marche uniquement lorsque vos pieds se trouvent à une distance sûre de la tête de coupe.

Tenez l'appareil par les deux mains, ce qui permet de respecter la distance de sécurité prescrite de la zone de coupe.

Respecter une posture sûre.

Ne touchez jamais la bobine de fil en rotation.

La bobine continue à tourner quelques secondes après l'arrêt de l'appareil. Ne touchez jamais la bobine en rotation.

Ne coupez jamais une pelouse humide.

Veillez à ce que les fentes d'aération du moteur soient toujours propres et sans restes d'herbe.



Le travail avec le coupe-bordures peut provoquer l'éjection de pierres ou d'autres objets pouvant provoquer des blessures graves.

## Conduite en cas d'urgence

Effectuez les premiers gestes de secours et appelez rapidement les premiers secours. Protégez le blessé d'autres blessures et calmez-le. **Pour des raisons de risque d'accident, le lieu de travail doit être équipé d'une armoire à pharmacie selon DIN 13164. Il est nécessaire de compléter immédiatement le matériel pris dans l'armoire à pharmacie. Si vous appelez les secours, fournissez les renseignements suivants :**

1. **Lieu d'accident**
2. **Type d'accident**
3. **Nombre de blessés**
4. **Type de blessure**

## Manipulation

Veillez respecter les dispositions légales relatives au règlement sur la protection du bruit, pouvant différer d'un endroit à l'autre.



**Attention ! L'outil de coupe commence à tourner après le démarrage du moteur.**



**Procédez au réglage uniquement lorsque l'appareil est arrêté et la fiche retirée.**

Avant de mettre le moteur en marche, il est nécessaire que le fil en nylon soit sorti éventuellement jusqu'au bord du capot de protection. Lors du premier démarrage de la tête de coupe, le fil sera coupé à la longueur adéquate par le coupe-fil situé sur le capot de protection.

1. Branchez le câble d'alimentation du coupe-bordures à la rallonge et accrochez-le au dispositif de blocage du câble (fig. G).
2. Tenez l'appareil fermement des deux mains et placez-vous en position de travail.
3. Démarrez le coupe-bordures en appuyant sur la manette de gaz (fig. A/1) (fig. H).

4. Tenez l'appareil à environ 30° et faites des mouvements réguliers en demi-cercle de la droite vers la gauche (fig. L-M).
5. Les meilleurs résultats sont obtenus avec une longueur maximale de l'herbe de 15 cm. Si l'herbe est plus haute, il est recommandé d'effectuer plusieurs coupes (fig. N-O).



**ATTENTION ! Ne posez jamais la tête de coupe sur le sol pendant son fonctionnement.**

## Réglage de la bobine de fil :

1. Tenez l'appareil en marche au-dessus de la surface herbeuse. **Cognez légèrement la tête de coupe à plusieurs reprises contre le sol.** Ceci permet de prolonger le fil (fig. K).

## Arrêt de l'appareil :

L'appareil s'arrête quelques secondes après le relâchement de la manette de gaz (fig. A1) (fig. H). À présent, débranchez l'appareil de la rallonge ou du câble d'alimentation.

## Remplacement de la bobine de fil



**ATTENTION ! Avant de procéder au remplacement de la bobine de fil, retirez la fiche de la prise !**

1. Arrêtez le coupe-bordures et attendez que le fil en nylon s'arrête complètement, débranchez ensuite l'appareil du câble d'alimentation.
2. A présent, saisissez la bobine, appuyez sur les deux crans et retirez la bobine (fig. I-J).
3. Retirez la bobine vide et remplacez-la par une neuve. Placez la bobine sur le ressort et appuyez dessus pour qu'elle s'engage.
4. Tirez éventuellement la bobine jusqu'au bord du capot de protection. Le fil sera coupé par le coupe-fil situé sur le capot de protection lors du premier démarrage de la tête de coupe.
5. A présent, l'appareil peut être à nouveau branché au secteur et démarré.

## Entraînement

Lisez attentivement le mode d'emploi et d'entretien. Familiarisez vous bien avec les dispositifs de commande et l'utilisation correcte de l'appareil. Vous devez savoir comment l'appareil fonctionne et comment arrêter rapidement de dispositif de commande.

Ne laissez jamais les enfants travailler avec l'appareil. Ne laissez jamais les adultes travailler avec l'appareil sans formation préalable.

Empêchez l'accès à votre lieu de travail aux personnes, en particulier aux enfants ainsi qu'aux animaux, Soyez prudents pour éviter le risque de glissement ou de chute.

## Liquidation

Les consignes de liquidation résultent des pictogrammes indiqués sur l'appareil ou sur l'emballage. La description des significations individuelles se trouve dans le chapitre « Indications sur l'appareil ».

### Liquidation de l'emballage de transport

L'emballage protège l'appareil de l'endommagement lors du transport. En général, le matériel d'emballage est choisi de façon à ce qu'il réponde aux règles de protection de l'environnement et de liquidation des déchets, par conséquent, il peut être recyclé.

La remise de l'emballage dans le circuit de matières permet d'économiser des matières premières et de réduire les déchets.

Des parties de l'emballage (telles que films, styropore) peuvent être dangereux pour les enfants. **Danger d'étouffement !**

Rangez les parties de l'emballage hors de portée des enfants et liquidez-les le plus rapidement possible.

## Service

Vous avez des **questions techniques ? Une réclamation ? Vous avez besoin de pièces détachées ou d'un mode d'emploi ?**

Nous vous aiderons rapidement et sans bureaucratie inutile par l'intermédiaire de nos pages Web **www.guede.com** dans la rubrique **Service**. Aidez-nous pour que nous puissions vous aider. Pour identifier votre appareil en cas de réclamation, nous avons besoin du numéro de série, numéro de produit et l'année de fabrication. Toutes ces informations se trouvent sur la plaque signalétique. Pour avoir ces informations toujours à portée de main, veuillez les inscrire ici :

**Numéro de série :**

**N° de commande :**

**Année de fabrication :**

**Tél.:** +49 (0) 79 04 / 700-360  
**Fax:** +49 (0) 79 04 / 700-51999  
**E-mail:** support@ts.guede.com

## Entretien



**Avant tout entretien et nettoyage, arrêtez l'appareil et attendez qu'il s'arrête complètement. Retirez la fiche.**

Les travaux d'entretien non décrits explicitement dans ce mode d'emploi, doivent être réalisés par un personnel qualifié, car ils peuvent engendrer des situations dangereuses auxquelles l'utilisateur n'est pas préparé. Le remplacement des pièces détachées doit être réalisé uniquement par un personnel qualifié.

## Nettoyage

Nettoyez le coupe-bordures après chaque utilisation à l'aide d'un chiffon propre ou soufflez-la à l'air comprimé avec une faible pression.

N'utilisez pas de produits de nettoyage et dissolvants pouvant nettoyer des parties en plastique de l'appareil. Ne pulvérisiez pas de l'eau sur le coupe-bordures.

## Stockage en hiver

- Nettoyez l'appareil.
- Rangez l'appareil dans une pièce sèche.
- Procédez à l'entretien global décrit dans le chapitre Entretien.
- Laissez l'appareil refroidir.
- Nettoyez la surface extérieure de l'appareil.

## Recherche des pannes

Le tableau représente les pannes possibles, leur cause probable et les possibilités de leur résolution. Si le problème persiste, faites appel à un spécialiste.



Avant l'entretien et le nettoyage, arrêtez l'appareil et retirez la fiche.

Symptôme	Cause probable	Solution
L'appareil ne coupe pas	Bobine de fil trop courte	Réglez la bobine de fil
	Bobine vide	Remplacez la bobine
L'appareil ne démarre pas	Amenée de courant coupée	Contrôlez la fiche, le câble d'alimentation et la rallonge.

## Úvod

Abyste ze svého nového přístroje měli co možná nejdéle radost, přečtěte si prosím před uvedením do provozu pečlivě návod k obsluze a přiložené bezpečnostní pokyny. Dále doporučujeme, abyste si návod k použití uschovali pro případ, že byste si později chtěli znovu připomenout funkce výrobku.

**V rámci neustálého dalšího vývoje výrobku si vyhrazujeme právo provádět technické změny za účelem vylepšení. Obrázky se proto mohou lišit.**

**U tohoto dokumentu se jedná o originální návod k obsluze.**

## Objem dodávky - obr. B

Přístroj vyjměte z přepravního obalu a zkontrolujte úplnost a existenci těchto dílů:

1. Vyžinač
2. Kryt cívky
3. Upevňovací šrouby
4. Náhradní cívka

Pokud díly v dodávce chybí nebo jsou poškozené, obraťte se prosím na svého prodejce.

## Použití v souladu s určením

Strunová sekačka pro rychlé a pohodlné ošetření trávníku. K jednoduchému odstranění trávy a plevele pod keři, náspy a na hranách.

S tímto strojem nelze vykonávat jiné práce, než pro jaké byl tento stroj zkonstruován a jež jsou popsány v návodu k obsluze.

Každé jiné použití je považováno za použití v rozporu s určením. Za následné škody a úrazy výrobce neručí. Dbejte prosím na to, že tento přístroj není konstruován pro průmyslové použití.

## Popis přístroje - obr. A

1. Plynová páčka
2. Aretace kabelu
3. Napájecí kabel
4. Prodlužovací trubka
5. Kryt strunové cívky
6. Strunová cívka
7. Hlava motoru
8. Aretace prodlužovací trubky

## Technické údaje

Přípojka:	230 V ~ 50 Hz
Třída ochrany:	II
Typ ochrany:	IP 20
Max. výkon:	350 W
Otáčky motoru:	11.500 min-1
Záběr:	250 mm
Ø strunové cívky:	1,2 mm
Výška pracovní rukojeti:	1075-1175 mm
Napájecí kabel:	350 mm
Hmotnost:	1,52 kg

## Požadavky na obsluhu

Obsluha si musí před použitím přístroje pozorně přečíst návod k obsluze.

## Kvalifikace

Kromě podrobného poučení odborníkem není pro používání přístroje nutná žádná speciální kvalifikace.

## Minimální věk

Na přístroji smí pracovat jen osoby, jež dosáhly 16 let. Výjimku představuje využití mladistvých, pokud se toto děje během profesního vzdělávání za účelem dosažení dovednosti pod dohledem školitele.

## Školení

Používání přístroje vyžaduje pouze odpovídající poučení odborníkem resp. návodem k obsluze. Speciální školení není nutné.

## Před uvedením do provozu

## Montáž

Kryt cívky nasuňte na motorovou jednotku (obr. E) a zařijte oběma šrouby (obr. 3/B). E

Povolte aretaci prodlužovací trubky (obr. A/8) a prodlužovací trubku (obr. A/4) nastavte na požadovanou pracovní výšku (obr. F)  
Polohu opět zařijte aretací prodlužovací trubky (obr. A/8)



**Dbejte prosím na to, aby montované díly byly pevně utaženy.**



**Přístroj před uvedením do provozu zkontrolujte z hlediska:**

- Poškozeného kabelu
- Bezvadného stavu ochranných a sekacích zařízení
- Pevného utažení všech šroubení

## Bezpečnostní pokyny

Návod k obsluze je třeba před prvním použitím přístroje kompletně přečíst. Pokud nastanou o zapojení a obsluze přístroje pochybnosti, obraťte se na výrobce (servisní oddělení).

**ABY BYL ZARUČEN VYSOKÝ STUPEŇ BEZPEČNOSTI, DODRŽUJTE POZORNĚ NÁSLEDUJÍCÍ POKYNY:**



**Pozor! Zapojte jen do sítě s ochranným vypínačem proti chybovému proudu (FI)!**

1. Ruce a nohy držte vždy v dostatečné vzdálenosti od struny, zvláště pak, když zapínáte stroj. Ruku na přidavné rukojeti mějte vždy volnou
2. Přístroj držte vždy v přiměřeně bezpečné vzdálenosti od těla a zaujměte stabilní postoj.
3. Noste vždy ochranný obličejový štít/ochranné brýle, helmu a bezpečnostní obuv a rukavice.
4. Se strojem pracujte jen při dostatečné viditelnosti.
5. Stroj nepoužívejte za deště a je-li tráva vlhká.
6. Stroj před použitím nebo po nárazu zkontrolujte z hlediska případných škod a v případě nutnosti opravte.
7. Stroj nepoužívejte, jsou-li ochranná zařízení poškozená nebo nejsou-li správně namontovaná.
8. Zajistěte, aby větrací štěrby motoru byly vždy bez nečistot a zbytků.
9. Během práce vždy zajistěte, aby se v okruhu minimálně 3 m nezdržovaly osoby



10. ani zvířata. Stroj ihned vypněte, jakmile se do jeho dosahu dostanou osoby, především pak děti.
11. Je-li stroj v provozu, nepřibližujte se k pohyblivým součástem (v oblasti struny).
12. Před použitím přístroje odstraňte z oblasti, kde budete pracovat, kameny, větve a každý další pevný materiál.
13. Při prodloužení struny buďte maximálně opatrní. Po provedení těchto kroků je před uvedením stroje do provozu třeba znovu zaujmout správný pracovní postoj.
14. Nepoužívejte kovové cívky. Dbejte na to, že stroj po puštění spínače ještě dalších pět sekund dobíhá.

### Označení

#### Bezpečnost produktu:

	
Produkt odpovídá příslušným normám EU	





#### Zákazy:

	
Chraňte před deštěm a vlhkostí! Nesečte mokrou trávu!	



#### Výstraha:

	
Výstraha/Pozor	Nebezpečí úrazu odhozenými předměty.
	
Výstraha před hořlavými látkami	Výstraha před rotujícími součástmi - nebezpečí vtažení



#### Příkazy:

	
Nedotýkejte se těchto součástí, abyste zabránili popáleninám. Předem se pečlivě seznamte s používáním přístroje.	Používejte ochranné brýle a sluchátka
	
Používejte ochranné rukavice	Používejte bezpečnostní obuv
	
Noste ochrannou helmu	

#### Ochrana životního prostředí:

	
Odpad zlikvidujte odborně tak, abyste neškodili životnímu prostředí.	Obalový materiál z lepenky lze odevzdat za účelem recyklace do sběrný.
	
Vadné a/nebo likvidované elektrické či elektronické přístroje musí být odevzdány do příslušných sběrů.	

#### Obal:

	
Chraňte před vlhkem Pozor - křehké Obal musí směřovat nahoru	Interseroh-Recycling

#### Technické údaje:

	
Přípojka:	Výkon motoru
	
Otáčky motoru	Záběr
	
Hmotnost	

### Bezpečnostní pokyny specifické pro přístroj



#### Rotující struna

Práce/seřezání na přístroji provádějte jen při vypnutém motoru a struně v klidovém stavu.

#### Před sečením

Před každým použitím (vizuální kontrola) zkontrolujte upevňovací prostředky z hlediska poškození a pevného utažení.

Terén, na kterém budete strunovou sekačkou používat, zkontrolujte z hlediska předmětů, které mohou být strunovou sekačkou zachyceny a odhozeny, a tyto předměty odstraňte. (kameny, větve atd.)

## Během sečení



Při práci se strunovou sekačkou noste ochranné brýle/ochranný štít/ helmu a ochranu sluchu, jakož i rukavice.

Sečte jen s bezpečnostní obuví s ocelovými špičkami/podrážkou a dlouhými kalhotami, nikdy ne bosí nebo v sandálech.



Dbejte na přiměřený odstup od osob, dětí a zvířat. Motor zapínejte jen tehdy, jsou-li Vaše nohy v bezpečné vzdálenosti od řezací hlavy.

Přístroj držte vždy pevně za obě rukojeti, je tak zaručena i předepsaná bezpečnostní vzdálenost od oblasti sečení.

Dbejte na bezpečný postoj.

Je-li přístroj v chodu, nikdy nesahejte do strunové cívky.

Po vypnutí se cívka ještě několik sekund točí. Cívky se nikdy nedotýkejte.

Nesečte mokrou trávu.

Dbejte na to, aby větrací štěrby motoru byly vždy čisté a beze zbytků trávy.



Při sečení mohou být odhozeny kameny či jiné předměty, které mohou způsobit vážné úrazy.

## Chování v případě nouze

Zaveďte úrazu odpovídající potřebnou první pomoc a vyzvěte co možná nejrychleji kvalifikovanou lékařskou pomoc.

Chraňte zraněného před dalšími úrazy a uklidněte jej.

**Kvůli případné nehodě musí být na pracovišti vždy po ruce lékárníčka první pomoci dle DIN 13164. Materiál, který si z lékárníčky vezmete, je třeba ihned doplnit. Pokud požadujete pomoc, uveďte tyto údaje:**

1. **Místo nehody**
2. **Druh nehody**
3. **Počet zraněných**
4. **Druh zranění**

## Obsluha

Dodržujte prosím zákonná ustanovení, týkající se nařízení o ochraně před hlukem, která se mohou v jednotlivých místech lišit.



**Pozor! Žací nástroj se začíná při spuštěném motoru točit.**



**Seřízení provádějte jen při vypnutém přístroji a vytažené zástrčce.**

Před spuštěním motoru musí být nylonová struna vytažena případně až k okraji ochranného krytu. Při prvním rozběhu řezací hlavy se struna zařízne na správnou délku nožem na ochranném krytu.

1. Napájecí kabel strunové sekačky připojte k prodlužovacímu kabelu a zavěste do aretace kabelu (obr. G).
2. Přístroj držte pevně oběma rukama a zaujměte pracovní postoj.
3. Stlačením plynové páčky (obr. A/1) (obr. H) nastartujte strunovou sekačku.
4. Přístroj držte v úhlu cca 30° a pohybujte jím pravidelným půlkruhovitým pohybem zprava doleva. (obr. L-M)

5. Nejlepších výsledků se dosahuje při max. délce trávy 15 cm.

Je-li tráva vyšší, doporučuje se provést několik sekání. (obr. N-O)



**POZOR! Žací hlavu nepokládejte během provozu na zem.**

## Seřízení strunové cívky:

1. Přístroj, který je v provozu, držte nad travnatou plochou. **Žací hlavou několikrát lehce ťukněte o zem.** Tímto způsobem se struna prodlouží. (obr. K)

### Pořadí při vypnutí:

Puštěním plynové páčky (obr. A1) (obr. H) se přístroj po několika sekundách zastaví. Nyní odpojte přístroj od prodlužovacího resp. napájecího kabelu.

## Výměna strunové cívky



**POZOR! Před výměnou strunové cívky vytáhněte bezpodmínečně zástrčku!**

1. Strunovou sekačku vypněte a počkejte, až se nylonové vlákno kompletně zastaví, pak odpojte přístroj od napájecího kabelu.
2. Nyní uchopte cívku, stlačte oba zářezy a strunovou cívku vytáhněte. (obr. I-J)
3. Vyměňte prázdnou cívku a nahraďte ji novou. Cívku nasadte na pružinu a tlačte ji tak, aby zapadla.
4. Strunu případně vytáhněte až k okraji ochranného krytu. Při prvním rozběhu řezací hlavy se struna zařízne na správnou délku nožem na ochranném krytu.
5. Nyní lze přístroj opět zapojit do sítě a nastartovat.

## Trénink

Pečlivě si přečtěte návod k obsluze a údržbě. Důkladně se seznamte s ovládacím zařízením a řádným použitím přístroje. Musíte vědět, jak přístroj pracuje a jak lze rychle vypnout ovládací zařízení.

Nikdy nenechávejte děti pracovat s přístrojem. Nikdy nenechávejte s přístrojem pracovat dospělí bez řádného zaškolení.

Na své pracoviště nepouštějte žádné osoby, především pak malé děti a domácí zvířata. Buďte opatrní, abyste zabránili uklouznutí či pádu.

## Likvidace

Pokyny pro likvidaci vyplývají z piktogramů umístěných na přístroji resp. obalu. Popis jednotlivých významů najdete v kapitole „Označení“.

### Likvidace přepravního obalu

Obal chrání přístroj před poškozením při přepravě. Obalové materiály jsou zvoleny zpravidla podle jejich šetrnosti vůči životnímu prostředí a způsobu likvidace a lze je proto recyklovat. Vrácení obalu do oběhu materiálu šetří suroviny a snižuje náklady na likvidaci odpadů. Části obalu (např. fólie, styropor®) mohou být nebezpečné pro děti. **Existuje riziko udušení!** Části obalu uschovejte mimo dosah dětí a co nejrychleji zlikvidujte.

## Servis

### Máte technické otázky? Reklamaci? Potřebujete náhradní díly nebo návod k obsluze?

Na naší domovské stránce [www.guede.com](http://www.guede.com) Vám v oddílu **Servis** pomůžeme rychle a nebyrokraticky. Prosim pomozte nám pomoci Vám. Aby bylo možné Váš přístroj v případě reklamace identifikovat, potřebujeme sériové číslo, objednávací číslo a rok výroby. Všechny tyto údaje najdete na typovém štítku. Abyste měli tyto údaje vždy po ruce, zapište si je prosím dole.

**Sériové číslo:**

**Objednávací číslo:**

**Rok výroby:**

**Tel.:** +49 (0) 79 04 / 700-360

**Fax:** +49 (0) 79 04 / 700-51999

**E-Mail:** [support@ts.guede.com](mailto:support@ts.guede.com)

## Údržba



**Přístroj před údržbou a čištěním vždy vypněte a počkejte, až se zcela zastaví. Vytáhněte zástrčku.**

Údržbové práce, jež nejsou v této příručce výslovně popsány, musí provést odborný personál, neboť mohou nastat nebezpečné situace, na něž není obsluha připravena. Výměnu náhradních dílů smí provést výhradně jen odborný personál.

## Čištění

Po každém použití vyčistěte strunovou sekačku čistým hadrem, kartáčem nebo ji vyfoukejte tlakovým vzduchem při nízkém tlaku.

Nepoužívejte čističe a rozpouštědla, tyto mohou poškodit plastové součásti přístroje.

Na strunovou sekačku nestříkejte

## Zazimování

- Přístroj důkladně vyčistěte.
- Přístroj uložte v suché místnosti.
- Proveďte celkovou údržbu, která je popsána v oddíle Údržba.
- Stroj nechte vychladnout.
- Vyčistěte vnější povrch stroje

## Vyhledávání poruch

Tabulka ukazuje možné poruchy, jejich možnou příčinu a možnosti jejich odstranění. Pokud problém přesto nemůžete odstranit, přizvěte si na pomoc odborníka.



Před údržbou a čištěním přístroj vypněte a vytáhněte zástrčku.

Symptomy	Možná příčina	Náprava
Přístroj neseká	Příliš krátká strunová cívka	Strunovou cívku seřídte
	Prázdná cívka	Cívku vyměňte
Přístroj se nerozběhne	Přerušený přívod proudu	Zkontrolujte zástrčku, napájecí a prodlužovací kabel.

## Úvod

Aby ste zo svojho nového prístroja mali čo možno najdlhšie radosť, prečítajte si, prosím, pred uvedením do prevádzky pozorne návod na obsluhu a priložené bezpečnostné pokyny. Ďalej odporúčame, aby ste si návod na použitie uschovali pre prípad, že by ste si neskôr chceli znovu pripomenúť funkcie výrobku.

**V rámci neustáleho ďalšieho vývoja výrobku si vyhradujeme právo vykonávať technické zmeny s cieľom vylepšenia. Obrázky sa preto môžu líšiť.**

**Pri tomto dokumente ide o originálny návod na obsluhu.**

## Objem dodávky – obr. B)

Prístroj vyberte z prepravného obalu a skontrolujte úplnosť a existenciu týchto dielov:

1. Vyžinač
2. Kryt cievky
3. Upevňovacie skrutky
4. Náhradná cievka

Ak diely v dodávke chýbajú alebo sú poškodené, obráťte sa, prosím, na svojho predajcu.

## Použitie v súlade s určením

Strunová kosačka na rýchle a pohodlné ošetrovanie trávnikov. Na jednoduché odstránenie trávy a buriny pod kríkmi, násypmi a na hranách.

S týmto strojom nie je možné vykonávať iné práce, než na aké bol tento stroj skonštruovaný a ktoré sú opísané v návode na obsluhu.

Každé iné použitie je považované za použitie v rozpore s určením. Za následné škody a úrazy výrobca neručí. Dbajte, prosím, na to, že tento prístroj nie je konštruovaný na priemyselné použitie.

## Popis prístroja (obr. A

1. Plynová páčka
2. Aretácia kábla
3. Napájací kábel
4. Predĺžovacia rúrka
5. Kryt strunovej cievky
6. Strunová cievka
7. Hlava motora
8. Aretácia predĺžovacej rúrky

## Technické údaje

Prípojka:	230 V ~ 50 Hz
Trieda ochrany:	II
Typ ochrany:	IP 20
Max. výkon:	350 W
Otáčky motora:	11 500 min <sup>-1</sup>
Záber:	250 mm
Ø strunovej cievky:	1,2 mm
Výška pracovnej rukoväti:	1075-1175 mm
Napájací kábel:	350 mm
Hmotnosť:	1,52 kg

## Požiadavky na obsluhu

Obsluha si musí pred použitím prístroja pozorne prečítať návod na obsluhu.

## Kvalifikácia

Okrem podrobného poučenia odborníkom nie je na používanie prístroja nutná žiadna špeciálna kvalifikácia.

## Minimálny vek

Na prístroji smú pracovať len osoby, ktoré dosiahli 16 rokov. Výnimku predstavuje využitie mladistvých, ak sa to deje počas profesijného vzdelávania s cieľom dosiahnutia zručností pod dohľadom školiteľa.

## Školenie

Používanie prístroja vyžaduje iba zodpovedajúce poučenie odborníkom, resp. návodom na obsluhu. Špeciálne školenie nie je nutné.

## Pred uvedením do prevádzky

### Montáž

Kryt cievky nasuňte na motorovú jednotku (obr. E) a zafixujte oboma skrutkami (obr. 3/B), (obr. E)

Povoľte aretáciu predĺžovacej rúrky (obr. A/8) a predĺžovaciu rúrku (obr. A/4) nastavte na požadovanú pracovnú výšku (obr. F).

Polohu opäť zafixujte aretáciou predĺžovacej rúrky (obr. A/8).



**Dbajte, prosím, na to, aby montované diely boli pevne utiahnuté.**



**Prístroj pred uvedením do prevádzky skontrolujte z hľadiska:**

- Poškodeného kábla
- Bezchybného stavu ochranných a sekacích zariadení
- Pevného utiahnutia všetkých skrutkových spojov

## Bezpečnostné pokyny

Návod na obsluhu je potrebné pred prvým použitím prístroja kompletne prečítať. Ak nastanú o zapojení a obsluhu prístroja pochybnosti, obráťte sa na výrobcu (servisné oddelenie).

**ABY BOL ZARUČENÝ VYSOKÝ STUPEŇ BEZPEČNOSTI, DODRŽUJTE DÔSLEDNE NASLEDUJÚCE POKYNY:**



**Pozor! Zapojte len do siete s ochranným vypínačom proti chybovému prúdu (FI)!**

1. Ruky a nohy držte vždy v dostatočnej vzdialenosti od struny, obzvlášť po tom, keď zapínate stroj. Ruku na prídavnej rukoväti majte vždy voľnú.
2. Prístroj držte vždy v primerane bezpečnej vzdialenosti od tela a zaujmite stabilný postoj.
3. Noste vždy ochranný tvárový štít/ochranné okuliare, helmu a bezpečnostnú obuv a rukavice.
4. So strojom pracujte len pri dostatočnej viditeľnosti.
5. Stroj nepoužívajte za dažďa a ak je tráva vlhká.
6. Stroj pred použitím alebo po náraze skontrolujte z hľadiska prípadných škôd a v prípade nutnosti opravte.
7. Stroj nepoužívajte, ak sú ochranné zariadenia poškodené alebo ak nie sú správne namontované.
8. Zaisťte, aby vetracie štrbiny motora boli vždy bez nečistôt a zvyškov.

9. Počas práce vždy zaistite, aby sa v okruhu minimálne 3 m nezdržiavali osoby ani zvieratá.
10. Stroj ihneď vypnite, hneď ako sa do jeho dosahu dostanú osoby, predovšetkým potom deti.
11. Ak je stroj v prevádzke, nepribližujte sa k pohyblivým súčasťam (v oblasti struny).
12. Pred použitím prístroja odstráňte z oblasti, kde budete pracovať, kamene, vetvy a každý ďalší pevný materiál.
13. Pri predžení struny buďte maximálne opatrní. Po vykonaní týchto krokov je pred uvedením stroja do prevádzky potrebné znovu zaujať správny pracovný postoj.
14. Nepoužívajte kovové cievky. Dbajte na to, že stroj po pustení spínača ešte ďalších päť sekúnd dobieha.

## Označenia





### Bezpečnosť produktu:

	
Produkt zodpovedá príslušným normám EÚ	





### Zákazy:

	
Chráňte pred dažďom a vlhkosťou! Nekoste mokrá trávu!	



### Výstraha:

	
Výstraha/Pozor	Nebezpečenstvo úrazu odhodnými predmetmi.
	
Výstraha pred horľavými látkami	Výstraha pred rotujúcimi súčasťami – nebezpečenstvo vtiahnutia



### Príkazy:

	
Nedotýkajte sa týchto súčastí, aby ste zabránili popáleninám. Vopred sa dôsledne oboznáňte s používaním prístroja.	Používajte ochranné okuliare a slúchadlá
	
Používajte ochranné rukavice	Používajte bezpečnostnú obuv
	
Noste ochrannú helmu	





## Ochrana životného prostredia:

	
Odpad zlikvidujte odborne tak, aby ste neškodili životnému prostrediu.	Obalový materiál z lepenky je možné odovzdať s cieľom recyklácie do zberne.
	
Chybné a/alebo likvidované elektrické či elektronické prístroje sa musia odovzdať do príslušných zberní.	

## Obal:

	
Chráňte pred vlhkom Pozor – krehké Obal musí smerovať hore	Interseroh-Recycling

## Technické údaje:

	
Prípojka:	Výkon motora
	
Otáčky motora	Záber
	
Hmotnosť	

## Bezpečnostné pokyny špecifické pre prístroj



### Rotujúca struna

Práce/nastavenia na prístroji vykonávajte len pri vypnutom motore a strune v pokojovom stave.

## Pred kosením

Pred každým použitím (vizuálna kontrola) skontrolujte upevňovacie prostriedky z hľadiska poškodenia a pevného utiahnutia.

Terén, na ktorom budete strunovú kosačku používať, skontrolujte z hľadiska predmetov, ktoré môžu byť strunovou kosačkou zachytené a odhodené, a tieto predmety odstráňte (kamene, vetvy atď.).

## Počas kosenia



Pri práci so strunovou kosačkou nosíte ochranné okuliare/ochranný štít/ helmu a ochranu sluchu, ako aj rukavice.

Koste len s bezpečnostnou obuvou s oceľovými špičkami/podrážkou a dlhými nohavicami, nikdy nie boso alebo v sandáloch.



Dbajte na primeraný odstup od osôb, detí a zvierat. Motor zapínajte len vtedy, ak sú vaše nohy v bezpečnej vzdialenosti od rezacej hlavy.

Prístroj držte vždy pevne za obe rukoväti, je tak zaručená i predpísaná bezpečnostná vzdialenosť od oblasti kosenia.

Dbajte na bezpečný postoj.

Ak je prístroj v chode, nikdy nesiahajte do strunovej cievky.

Po vypnutí sa cievka ešte niekoľko sekúnd točí. Cievky sa nikdy nedotýkajte.

Nekoste mokrú trávu.

Dbajte na to, aby vetracie štrbiny motora boli vždy čisté a bez zvyškov trávy.



Pri kosení môžu byť odhodnené kamene či iné predmety, ktoré môžu spôsobiť vážne úrazy.

## Správanie v prípade núdze

Zaveďte úrazu zodpovedajúcu potrebnú prvú pomoc a vyzvite čo možno najrýchlejšie kvalifikovanú lekársku pomoc.

Chráňte zraneného pred ďalšími úrazmi a upokojte ho.

**Pre prípadnú nehodu musí byť na pracovisku vždy poruke lekárnička prvej pomoci podľa DIN 13164. Materiál, ktorý si z lekárničky vezmete, je potrebné ihneď doplniť.**

**Ak požadujete pomoc, uveďte tieto údaje:**

1. Miesto nehody
2. Druh nehody
3. Počet zranených
4. Druh zranenia

## Obsluha

Dodržujte, prosím, zákonné ustanovenia týkajúce sa nariadenia o ochrane pred hlukom, ktoré sa môžu v jednotlivých miestach líšiť.



**Pozor! Žací nástroj sa začína pri spustení motora točiť.**



**Nastavujte len pri vypnutí prístroja a vyťahujte zástrčku.**

Pred spustením motora musí byť nylonová struna vyťahnutá prípadne až k okraju ochranného krytu. Pri prvom rozbehu rezacej hlavy sa struna zareže na správnu dĺžku nožom na ochrannom kryte.

1. Napájací kábel strunovej kosačky pripojte k predlžovaciemu káblu a zaveste do aretácie kábla (obr. G).
2. Prístroj držte pevne oboma rukami a zaujmite pracovný postoj.
3. Stlačením plynovej páčky (obr. A/1) (obr. H) naštartujte strunovú kosačku.
4. Prístroj držte v uhle cca 30° a pohybujte ním pravidelným polkruhovitým pohybom sprava doľava (obr. L-M).

5. Najlepšie výsledky sa dosahujú pri max. dĺžke trávy 15 cm.

Ak je tráva vyššia, odporúča sa vykonať niekoľko kosení (obr. N-O).



**POZOR! Žaciu hlavu nekladte počas prevádzky na zem.**

## Nastavenie strunovej cievky:

1. Prístroj, ktorý je v prevádzke, držte nad trávnatou plochou. **Žacou hlavou niekoľkokrát ľahko ťuknite o zem.** Týmto spôsobom sa struna predlží. (obr. K)

## Poradie pri vypnutí:

Pustením plynovej páčky (obr. A1) (obr. H) sa prístroj po niekoľkých sekundách zastaví. Teraz odpojte prístroj od predlžovacieho, resp. napájacieho kábla.

## Výmena strunovej cievky



**POZOR! Pred výmenou strunovej cievky vyťahnite bezpodmienečne zástrčku!**

1. Strunovú kosačku vypnite a počkajte, až sa nylonové vlákno kompletne zastaví, potom odpojte prístroj od napájacieho kábla.
2. Teraz uchopte cievku, stlačte oba zárezy a strunovú cievku vyťahnite (obr. I-J).
3. Vyberte prázdnu cievku a nahraďte ju novou. Cievku nasadte na pružinu a tlačte ju tak, aby zapadla.
4. Strunu prípadne vyťahnite až k okraju ochranného krytu. Pri prvom rozbehu rezacej hlavy sa struna zareže na správnu dĺžku nožom na ochrannom kryte.
5. Teraz je možné prístroj opäť zapojiť do siete a naštartovať.

## Tréning

Pozorne si prečítajte návod na obsluhu a údržbu. Dôkladne sa oboznámte s ovládacím zariadením a riadnym použitím prístroja. Musíte vedieť, ako prístroj pracuje a ako je možné rýchlo vypnúť ovládacie zariadenie.

Nikdy nenechávajte deti pracovať s prístrojom. Nikdy nenechávajte s prístrojom pracovať dospelých bez riadneho zaškolenia.

Na svoje pracovisko nepúšťajte žiadne osoby, predovšetkým potom malé deti a domáce zvieratá. Buďte opatrní, aby ste zabránili pošmyknutiu či pádu.

## Likvidácia

Pokyny na likvidáciu vyplývajú z piktogramov umiestnených na prístroji, resp. obale. Popis jednotlivých významov nájdete v kapitole „Označenia“.

### Likvidácia prepravného obalu

Obal chráni prístroj pred poškodením pri preprave. Obalové materiály sú zvolené spravidla podľa ich šetrnosti voči životnému prostrediu a spôsobu likvidácie a je možné ich preto recyklovať. Vrátenie obalu do obehu materiálu šetrí suroviny a znižuje náklady na likvidáciu odpadov. Časti obalu (napr. fólia, styropor®) môžu byť nebezpečné pre deti. **Existuje riziko udusení!** Časti obalu uschovajte mimo dosahu detí a čo najrýchlejšie zlikvidujte.

## Servis

### Máte technické otázky? Reklamáciu? Potrebujete náhradné diely alebo návod na obsluhu?

Na našej domovskej stránke [www.guede.com](http://www.guede.com) vám v oddiele **Servis** pomôžeme rýchlo a nebyrokraticky. Pomôžte nám, prosím, aby sme mohli pomôcť vám. Aby bolo možné váš prístroj v prípade reklamácie identifikovať, potrebujeme sériové číslo, objednávacie číslo a rok výroby. Všetky tieto údaje nájdete na typovom štítku. Aby ste mali tieto údaje vždy poruke, zapíšte si ich, prosím, dole.

**Sériové číslo:**

**Objednávacie číslo:**

**Rok výroby:**

**Tel.:** +49 (0) 79 04 / 700-360  
**Fax:** +49 (0) 79 04 / 700-51999  
**E-mail:** [support@ts.guede.com](mailto:support@ts.guede.com)

## Údržba



**Prístroj pred údržbou a čistením vždy vypnite a počkajte, až sa celkom zastaví. Vytiahnite zástrčku.**

Údržbové práce, ktoré nie sú v tejto príručke výslovne opísané, musí vykonať odborný personál, pretože môžu nastať nebezpečné situácie, na ktoré nie je obsluha pripravená. Výmenu náhradných dielov smie vykonať výhradne iba odborný personál.

## Čistenie

Po každom použití vyčistite strunovú kosačku čistou handrou, kefou alebo ju vyfúkajte tlakovým vzduchom pri nízkom tlaku. Nepoužívajte čističe a rozpúšťadlá, môžu poškodiť plastové súčasti prístroja. Na strunovú kosačku nestriekajte.

## Zazimovanie

- Prístroj dôkladne vyčistite.
- Prístroj uložte v suchej miestnosti.
- Vykonajte celkovú údržbu, ktorá je opísaná v oddiele Údržba.
- Stroj nechajte vychladnúť.
- Vyčistite vonkajší povrch stroja.

## Vyhľadávanie porúch

Tabuľka ukazuje možné poruchy, ich možnú príčinu a možnosti ich odstránenia. Ak problém napriek tomu nemôžete odstrániť, prizvite si na pomoc odborníka.

 Pred údržbou a čistením prístroj vypnite a vytiahnite zástrčku.

Symptómy	Možná príčina	Náprava
Prístroj nekosí	Príliš krátka strunová cievka	Strunovú cievku nastavte
	Prázdna cievka	Cievku vymeňte
Prístroj sa nerozbehne	Prerušený prívod prúdu	Skontrolujte zástrčku, napájací a predlžovací kábel.

## Inleiding

Om van uw nieuwe apparaat zo lang mogelijk plezier te hebben, bevelen wij u aan de gebruiksaanwijzing en de bijgesloten veiligheidsinstructies voor het in bedrijf stellen zorgvuldig te lezen. Verder wordt aanbevolen de gebruiksaanwijzing te bewaren voor het geval dat de functies van het apparaat later nogmaals in het geheugen ververst moeten worden.

**In het kader van een continue productontwikkeling behouden wij ons het recht voor technische wijzigingen aan te brengen. Afbeeldingen kunnen afwijken.**

**Dit document betreft de originele gebruiksaanwijzing.**

## Levering afb. B

Neem het apparaat uit de transportverpakking en controleer de volledigheid en de aanwezigheid van de volgende onderdelen:

1. **Trimmer**
2. **Spoelbeschermer**
3. **Bevestigingsschroeven**
4. **Vervangingsspoel**

Indien onderdelen uit de levering beschadigd zijn, neem contact met uw handelaar.

## Gebruik volgens de bepalingen

Grastrimmer voor een snelle en gemakkelijke verzorging van uw gras.

Voor een eenvoudige verwijdering van gras en onkruid onder het struikgewas, bermen en aan kanten.

Met deze machine mogen geen andere werkzaamheden verricht worden dan de werkzaamheden waarvoor de machine is gebouwd en die in de gebruiksaanwijzing worden beschreven.

Ieder ander gebruik geldt als niet volgens deze gebruiksregels. De producent is voor de eventuele hieruit ontstane schades niet aansprakelijk. Let er op dat deze machine niet voor industriële toepassing is geconstrueerd.

## Beschrijving van het apparaat (afb. A)

1. Gashendel
2. Kabelvergrendeling
3. Aansluitkabel
4. Verlengbuis
5. Draadspoelbeschermer
6. Draadspoel
7. Motorkop
8. Vergrendeling verlengbuis

## Technische gegevens

<b>Aansluiting:</b>	<b>230 V ~ 50 Hz</b>
<b>Beveiligingsklasse:</b>	<b>II</b>
<b>Beveiligingsgraad:</b>	<b>IP 20</b>
<b>Max. vermogen:</b>	<b>350 W</b>
<b>Motortoerental:</b>	<b>11.500 min-1</b>
<b>Maaibreedte:</b>	<b>250 mm</b>
<b>Draadspoel Ø:</b>	<b>1,2 mm</b>
<b>Werkhoogte:</b>	<b>1075-1175 mm</b>
<b>Aansluitkabel:</b>	<b>350 mm</b>
<b>Gewicht:</b>	<b>1,52 kg</b>

## Eisen aan de bedienende persoon

De bedienende persoon moet, vóór ingebruikname van de machine, de gebruiksaanwijzing goed gelezen hebben.

## Kwalificatie

Behalve een uitvoerige instructie door vakkundig verkooppersoneel is er geen speciale kwalificatie voor het gebruik van de machine nodig.

## Minimale leeftijd

Het apparaat mag slechts door personen gebruikt worden van 16 jaar of ouder. Uitzondering hierop is het gebruik door jeugdige personen bij een beroepsopleiding ter verkrijging van vaardigheid en indien dit onder toezicht van een instructeur plaats vindt.

## Scholing

Voor het gebruik van de machine is passend onderricht voldoende. Een speciale scholing is niet noodzakelijk.

## Vóór de inbedrijfneming

### Montage

Plaats de spoelbeschermer op de motoreenheid (afb. E) en fixeer deze met de beide schroeven (afb. B/3) (afb. E).

Maak de vergrendeling van de verlengbuis los (afb. A/8) en stel de verlenging (afb. A/4) op de gewenste werkhooft in (afb. F).

Fixeer de positie met de vergrendeling van de verlenging (afb. A/8).



**Let op de juiste plaatsing van de gemonteerde onderdelen.**



**Controleer het apparaat voor ieder gebruik op:**

- Beschadigde kabel
- Perfecte staat van de beschermende inrichtingen en maaionderdelen
- Goede bevestiging van alle schroefverbindingen

## Veiligheidsinstructies

De gebruiksaanwijzing dient, vóór de eerste ingebruikname van de machine, geheel doorgelezen te worden. Indien over de aansluiting en bediening van de machine twijfels bestaan, dient u zich tot de producent (serviceafdeling) te wenden.

**OM EEN HOGE GRAAD VAN VEILIGHEID TE GARANDEREN DIENT U DE VOLGENDE INSTRUCTIES IN ACHT TE NEMEN:**



**Let op! Slechts aan stroomnet met schakelaar voor foutstroom (FI) aansluiten.**

1. De handen en voeten steeds ver van de maaiongeving houden, voornamelijk bij het starten van het apparaat. De hand op de aanbouwhandgreep vrij houden.
2. Het apparaat steeds op een redelijk veilige afstand van het lichaam houden en een stabiele lichaamspositie innemen.
3. Draag steeds gezichtbescherming/veiligheidsbril, helm, veiligheidsschoenen en handschoenen.
4. Gebruik de machine uitsluitend bij goed zicht.
5. Het apparaat niet bij regen of vochtig gras gebruiken.
6. Het apparaat voor het gebruik of na het aanstoten op eventuele schade controleren en indien nodig deze repareren.



7. Het apparaat niet gebruiken, indien de beveiligingsinrichtingen beschadigd zijn of niet correct zijn aangebracht.
8. Controleer steeds of de luchtsleuven van de motor vrij van vuil en/of resten zijn.
9. Tijdens de werkcyclus steeds controleren of zich in een cirkel van tenminste 3 m geen personen en/of dieren bevinden.
10. Het apparaat onmiddellijk afzetten, indien personen - in het bijzonder kinderen - in het werkbereik komen.
11. Indien het apparaat in gebruik is, niet de beweegbare delen benaderen (in de omgeving van de maai-inrichtingen).
12. Voor gebruik van het apparaat moeten stenen, takken en elk ander vast materiaal van de werkomgeving verwijderd worden.
13. Bij het verlengen van de snijdraad is de hoogst mogelijke voorzichtigheid geboden. Na uitvoering van deze handelingen moet voor aanloop van het apparaat opnieuw de correcte werkpositie ingenomen worden.
14. Geen metalen snijspoelen gebruiken. Let er op dat het apparaat na het loslaten van de schakelaar nog ongeveer vijf seconden blijft nalopen.

### Aanduidingen

#### Productveiligheid:

	
Het product is conform de desbetreffende normen van de Europese Gemeenschap	

#### Verboden:

	
Tegen regen en vocht beschermen! Geen nat gras maaien!	

#### Waarschuwing:

	
Waarschuwing/Let op	Letselgevaar door weggeslingerde delen.
	
Waarschuwing voor ontvlambare stoffen	Waarschuwing voor draaiende onderdelen - inzuiggevaar



#### Aanwijzingen:

	
Lees deze gebruiksaanwijzing zorgvuldig door. Maakt u zich met het gebruik van de machine vertrouwd	Oog- en gehoorbeschermers gebruiken
	
Beschermende handschoenen gebruiken	Veiligheidsschoenen gebruiken
	
Veiligheidshelm dragen	





#### Milieubescherming:

	
Afval niet in het milieu maar vakkundig verwijderen	Kartonnen verpakkingsmateriaal bij de daarvoor bestemde recyclingplaatsen inleveren
	
Beschadigde en/of te verwijderen elektrische of elektronische apparaten bij de daarvoor bestemde recyclingplaatsen inleveren	

#### Verpakking:

	
Tegen vocht beschermen Let op - breekbaar Verpakkingsoriëntering - boven	Interseroh-Recycling

#### Technische gegevens:

	
Aansluiting	Motorvermogen
	
Motortoerental	Maaibreedte
	
Gewicht	

### Veiligheidsinstructies specifiek voor dit apparaat

-  **Roterende draad**  
Werkzaamheden/instellingen aan het apparaat alleen bij uitgeschakelde motor en stilstand spoel uitvoeren.

#### Voor het maaien

Vóór elk gebruik de bevestigingsmiddelen op schade en juiste plaatsing controleren (visuele controle).

Controleer de te bewerken plaats op voorwerpen die door de grastrimmer gegrepen en weggeslingerd kunnen worden en verwijder deze vooraf. (Stenen, takken etc.)

## Tijdens het zagen



Draag een veiligheidsbril/beschermerschield, helm, een gehoorbeschermer en handschoenen tijdens het werken met de grastrimmer.

Draag daarbij alleen maar veiligheidsschoenen met stalen neuzen/zolen en een lange broek, nooit blootsvoets of op sandalen.



Let op de voldoende afstand van personen, kinderen en dieren.

Zet de motor enkel dan aan als uw voeten op een veilige afstand van de maaikop zijn.

Houd het apparaat steeds aan beide handgrepen vast, waardoor ook de aangegeven veiligheidsafstand tot de maaio omgeving gegarandeerd is.

Let op een veilige standplaats.

Grijp nooit in de draaiende draadspoel.

Na het uitschakelen draait de spoel noch enkele seconden door. Raak de spoel nooit aan.

Maai niet in nat gras.

Let er op dat de luchtsleuven van de motor vrij van vuil en maairesten zijn.



Bij maaien kunnen stenen of andere delen weggeslingerd worden die tot zwaar letsel kunnen leiden.

## Handelswijze in noodgeval

Tref de noodzakelijke maatregelen om eerste hulp te verlenen, die met het letsel overeenkomt en vraag zo snel mogelijk gekwalificeerde medische hulp aan.

Bescherm gewonde personen voor overig letsel en stel ze gerust.

**Voor het eventueel plaatsvinden van een ongeval zou altijd een verbandtrommel, volgens DIN 13164, in de werkplaats beschikbaar moeten zijn. Het uit de verbandtrommel genomen materiaal dient direct weer aangevuld te worden.**

**Indien u hulp vraagt, geef dan de volgende gegevens door:**

1. **Plaats van het ongeval**
2. **Soort van het ongeval**
3. **Aantal gewonde mensen**
4. **Soort verwondingen**

## Bediening

Volg de betreffende wettelijke bepalingen van de Verordening betreffende geluidshinder op die plaatselijk afwijkend kunnen zijn.



**Let op! Het snijwerktuig begint bij de startende motor direct te draaien.**



**Instellingen uitsluitend bij uitgeschakeld apparaat en uitgenomen netstekker uitvoeren.**

Voordat u de motor start dient de nylondraad eventueel tot aan de rand van de beschermkap uitgetrokken te worden. Bij het eerste aanlopen van de maaikop wordt de draad op de juiste lengte door het mes in de beschermkap afgesneden.

1. De netkabel van de grastrimmer aan de verlengkabel aansluiten en de kabelvergrendeling (afb. G) ophangen.
2. Houd het apparaat met beide handen vast en neem de werkpositie aan.

3. Door indrukken van de gashendel (afb. A/1) (afb. H) wordt de grastrimmer gestart.
4. Houd het apparaat onder een hoek van ca. 30° vast en beweeg deze gelijkmatig van rechts naar links in een halfcirkelvormige beweging. (Afb. L-M)
5. De beste maairesultaten verkrijgt men als het gras een hoogte van 15 cm heeft. Indien het gras hoger is, wordt geadviseerd het maaien in meerdere keren uit te voeren. (Afb. N-O)



**LET OP! Een ingeschakelde maaikop tijdens het gebruik van het apparaat niet op de grond neerleggen.**

## Nastellen van de spoeldraad:

1. Het in gebruik zijnde apparaat boven een grasvlakte houden. **Met de maaikop een paar maal licht op de grond kloppen.** Op deze wijze verlengt de draad zich. (Afb. K)

## Stappen voor uitschakeling:

Door het loslaten van de gashendel (afb. A1) (afb. H) stopt het apparaat na een paar seconden. Koppel het apparaat van de verlengkabel, resp. netkabel af.

## Vervangen van draadspoel



**LET OP! Voor het vervangen van de draadspoel dient de netstekker uitgenomen te worden!**

1. Schakel de grastrimmer uit, wacht tot de nylondraad volledig tot stilstand is gekomen en, koppel het apparaat van de netstroom af.
2. Neem nu de spoel ter hand, druk op de beide inkervingen en trek de draadspoel uit. (Afb. I-J)
3. Verwijder de lege spoel en vervang deze door een nieuwe: plaats de nieuwe spoel op de veer en druk op deze, tot de spoel inklikt
4. De draad eventueel tot aan de rand van de beschermkap uittrekken. Bij het eerste aanlopen van de maaikop wordt de draad op de juiste lengte door het mes in de beschermkap afgesneden.
5. Nu kan het apparaat opnieuw aangesloten en gestart worden.

## Training

Lees deze gebruiks- en onderhoudsaanwijzing zorgvuldig door. Maakt u zich met de stuurinrichtingen en het juiste gebruik van de machine goed vertrouwd. U moet weten hoe de machine werkt en hoe de stuurinrichtingen snel uitgeschakeld kunnen worden.

Laat nooit kinderen met de machine werken. Laat nooit volwassenen zonder behoorlijke aanwijzingen met de machine werken.

Houd de werkomgeving vrij van alle personen, vooral kleine kinderen en huisdieren.

Wees voorzichtig, om te voorkomen dat u uitglijdt of valt.

## Verwijdering

De verwijdering instructies zijn met pictogrammen aangegeven die op de machine, resp. op de verpakking, te vinden zijn. Een beschrijving van de afzonderlijke betekenissen is in het hoofdstuk "Aanduiding" te vinden.

### Verwijdering van de transportverpakking

De verpakking beschermt de machine tegen transportschades. De verpakkingsmaterialen zijn meestal volgens milieuvriendelijke en verwijderingstechnische standpunten gekozen en derhalve recyclebaar. Het retour brengen van de verpakking in de materiaalomloop spaart grondstoffen en verlaagt de afvalhoeveelheden. Verpakkingsdelen (bijv. folies, styropor) kunnen voor kinderen gevaarlijk zijn. **Er bestaat verstikkingsgevaar!** Bewaar de verpakking buiten het bereik van kinderen en verwijder deze zo snel mogelijk.

## Service

Hebt u **technische vragen? Een reclamatie? Hebt u reserveonderdelen of een gebruiksaanwijzing nodig?** Op onze website [www.guede.com](http://www.guede.com) in **Service** helpen wij u snel en niet-bureaucratisch verder. Help ons om u te helpen, a.u.b. Om uw machine in geval van reclamatie te kunnen identificeren hebben wij het serienummer evenals artikelnummer en productiejaar nodig. Deze gegevens vindt u op het typeplaatje. Vul deze gegevens hieronder in om deze altijd bij de hand te hebben.

**Serienummer:**  
**Artikelnummer:**  
**Productiejaar:**

**Tel.:** +49 (0) 79 04 / 700-360  
**Fax:** +49 (0) 79 04 / 700-51999  
**E-mail:** [support@ts.guede.com](mailto:support@ts.guede.com)

## Onderhoud



**Schakel het apparaat voor onderhouds- en reinigingswerkzaamheden altijd uit en wacht tot het apparaat volledig stil staat. Neem de netstekker uit.**

Onderhoudswerkzaamheden die in dit handboek niet uitdrukkelijk zijn beschreven, dienen door vakkundig personeel uitgevoerd te worden omdat gevaarlijke situaties kunnen ontstaan waarop de machinebediener niet is voorbereid. Vervanging van onderdelen mag uitsluitend door vakkundig personeel uitgevoerd worden.

## Schoonmaken

Reinig de grastrimmer na ieder gebruik met een schone doek of een borstel of blaas deze met perslucht, met een lage druk, schoon. Gebruik geen schoonmaak- of oplosmiddelen; deze kunnen de kunststofdelen aantasten. Bespuit de grastrimmer niet.

## Opslag in de winter

- Voer een grondige schoonmaak van de machine uit.
- Bewaar het apparaat in een droge ruimte.
- Voer algemene onderhoudswerkzaamheden uit die in het hoofdstuk "Onderhoud" zijn beschreven.
- Laat het apparaat afkoelen.
- Maak de buitenste behuizing van het apparaat schoon.

## Oplossen van storingen

De tabel geeft mogelijke fouten aan evenals een mogelijke oorzaken en oplossingen daarvan. Indien u het probleem toch niet kunt verhelpen, kunt u een vakman raadplegen.

 Voor onderhoud- en schoonmaakwerkzaamheden het apparaat uitschakelen en de netstekker uitnemen.

Verschijsels	Mogelijke oorzaak	Oplossing
Maait niet	Spoeldraad te kort.	Spoeldraad nastellen.
	Spoel leeg.	Spoel vervangen.
Apparaat loopt niet	Stroomtoevoer onderbroken.	Stekkerverbinding, netkabel en verlengkabel controleren.

## Premessa

Per poter essere soddisfatti del Vostro nuovo apparecchio per il periodo più lungo possibile, prima di metterlo in funzione leggere attentamente il Manuale d'Uso e le istruzioni di sicurezza in allegato, per favore. Consigliamo in più di conservare il Manuale d'Uso per caso in cui avreste i dubbi sulle funzioni dell'apparecchio in futuro.

**Per i motivi dello sviluppo continuo del prodotto ci riserviamo il diritto di esecuzione delle modifiche tecniche per lo scopo di miglioramento dello stesso. Le figure quindi possono essere diverse.**

**Questo documento rappresenta il Manuale d'Uso originale.**

## Volume della fornitura (fig. B)

Estrarre l'apparecchio dall'imballo da trasporto e controllare la sua integrità e la presenza delle seguenti parti:

1. **Tagliaerba**
2. **Carter della bobina**
3. **Viti di fissaggio**
4. **Bobina di scorta**

In caso delle parti mancanti nella fornitura oppure difettose, rivolgersi al Vostro venditore, per favore.

## Uso in conformità alla destinazione

Tagliaerba a filo per una rapida e comoda cura del campo erboso.

Per una semplice eliminazione dell'erba ed erbaccia sotto i cespugli, sulle scarpe e sui bordi.

Non è possibile eseguire con tal apparecchio i lavori diversi da quelli, per i quali è stato costruito e chi sono descritti nel Manuale d'Uso.

Ogni altro uso è considerato per controverso alla destinazione. Il costruttore non assume la responsabilità dei successivi danni e delle ferite. Tenere presente che i nostri apparecchi non sono costruiti per l'uso industriale.

## Descrizione dell'apparecchio (fig. A)

1. Leva d'accelerazione
2. Arresto del cavo
3. Cavo d'alimentazione
4. Tubo di prolunga
5. Carter della bobina del filo
6. Bobina del filo
7. Testa del motore
8. Arresto del tubo di prolunga

## Dati tecnici

<b>Allacciamento:</b>	<b>230 V/50 Hz</b>
<b>Classe di protezione:</b>	<b>II</b>
<b>Tipo di protezione:</b>	<b>IP 20</b>
<b>Potenza max.:</b>	<b>350 W</b>
<b>Giri del motore:</b>	<b>11.500 min-1</b>
<b>Bracciata:</b>	<b>250 mm</b>
<b>Ø della bobina del filo:</b>	<b>1,2 mm</b>
<b>Altezza del manico da lavoro:</b>	<b>1075-1175 mm</b>
<b>Cavo d'alimentazione:</b>	<b>350 mm</b>
<b>Peso:</b>	<b>1,52 kg</b>

## Requisiti all'operatore

L'operatore è obbligato, prima di usare l'apparecchio, leggere attentamente il Manuale d'Uso.

## Qualifica

Oltre le istruzioni dettagliate del professionista, per uso dell'apparecchio non è necessaria alcuna qualifica speciale.

## Età minima

Con apparecchio possono lavorare solo le persone che hanno raggiunto 16 anni.

L'eccezione rappresenta lo sfruttamento dei minorenni per lo scopo dell'addestramento professionale per raggiungere la pratica sotto controllo dell'istruttore.

## Istruzioni

Utilizzo dell'apparecchio richiede solo le istruzioni adeguate del professionista rispettivamente leggere il Manuale d'Uso. Non sono necessarie le istruzioni speciali.

## Prima di messa in funzione

### Montaggio

Infilare il coperchio della bobina sul gruppo motore (fig. E) fissandolo con due viti (fig. 3/B). E

Allentare l'arresto del tubo di prolunga (fig. A/8) e il tubo di prolunga (fig. A/4) registrare all'altezza da lavoro richiesta (fig. F).

Fissare nuovamente la posizione mediante l'arresto del tubo di prolunga A/8).

 **Attendersi, per favore, a che le parti montate siano rigidamente serrate.**

 **Prima di metterlo in funzione, controllare l'apparecchio per:**

- cavo danneggiato;
- lo stato perfetto dei dispositivi di protezione e taglienti;
- serraggio rigido di tutti i raccordi filettati.

## Istruzioni di sicurezza

Prima di utilizzare l'apparecchio, è necessario leggere completamente il Manuale d'Uso. Nel caso dei dubbi sulla connessione e manovra dell'apparecchio, rivolgersi al costruttore (Centro d'Assistenza).

**PERCHE' SIA GARANTITO LIVELLO DI SICUREZZA ALTO, MANTENERE ATTENTAMENTE LE SEGUENTI ISTRUZIONI:**

 **Attenzione! Collegare solo alla rete con interruttore di protezione alla corrente falsa (FI)!**

1. Tenere le mani e le gambe sempre in distanza sufficiente dal filo, soprattutto in avviamento dell'apparecchio. La mano sul manico aggiuntivo tenere sempre libera.
2. Tenere l'apparecchio sempre in distanza dal corpo sufficientemente sicura e prendere la posizione stabile.
3. Utilizzare sempre lo scudo di protezione/occhiali di protezione, l'elmetto e la calzatura e guanti di sicurezza.
4. Lavorare con l'apparecchio solo sotto la luce sufficiente.
5. Non utilizzare l'apparecchio in pioggia e per l'erba umida.

6. Prima dell'uso e dopo l'urto controllare l'apparecchio per eventuali danni e ripararlo, se necessario.
7. Non utilizzare la macchina con dispositivi di protezione danneggiati oppure montati scorrettamente.
8. Assicurare che i fori di ventilazione siano sempre liberi, senza le impurità e residui.
9. Assicurare sempre durante lavoro, che in circostanza min. 3 m non siano né le persone, né gli animali.
10. . Spegnerne subito l'apparecchio in caso che vengano in vicinanza le altre persone, soprattutto i bambini.
11. Non avvicinarsi alle parti in moto durante il lavoro con la macchina (nella zona del filo).
12. Prima di utilizzare l'apparecchio, togliere dalla zona di lavoro le pietre, rami e tutti gli altri ostacoli solidi.
13. Allungando il filo porre la massima attenzione. Eseguiti tutti passi, prima di mettere in funzione la macchina, occorre prendere la posizione da lavoro giusta.
14. Non utilizzare le bobine del filo metallico. Attendarsi a che l'apparecchio, dopo aver lasciato l'interruttore, gira ancora cca 5 secondi.

### Segnaletica

#### Sicurezza del prodotto:

	
Prodotto è conforme alle relative norme CE	

#### Divieti:

	
Proteggere alla pioggia ed umidità! Non tagliare l'erba bagnata!	



#### Avviso:

	
Avviso/attenzione	Pericolo delle ferite dagli oggetti lanciati.
	
Avviso alle sostanze infiammabili	Avviso alle parti in rotazione – Pericolo d'afferramento

#### Direttive:

	
Non toccare tali parti per non rischiare le ustioni. Prendere in perfetta conoscenza l'uso dell'apparecchio.	Utilizzare gli occhiali di protezione e le cuffie
	
Usare i guanti di protezione	Usare la calzatura di protezione
	
Utilizzare l'elmetto di protezione	

#### Tutela dell'ambiente:



	
---	---

Smaltire i rifiuti in modo professionale, che non sia inquinato l'ambiente.	Il materiale d'imballo di cartone può essere consegnato al Centro di raccolta allo scopo di riciclo.
	
Gli apparecchi elettrici/elettronici difettosi e/o da smaltire devono essere consegnati ai centri autorizzati.	

#### Imballo:

	
Proteggere all'umidità Attenzione - fragile L'imballo deve essere rivolto verso alto	Interseroh Recycling

#### Dati tecnici:

	
Allacciamento:	Potenza del motore
	
Giri del motore	Bracciata
	
Peso	

### Istruzioni di sicurezza specifiche per l'apparecchio



#### Filo in rotazione

Eseguire i lavori/regolazione sull'apparecchio solo con motore spento e con filo fermo.

#### Prima di taglio

Prima di ogni uso (controllo visivo) controllare i mezzi di fissaggio, se non difettosi e ben serrati.

Controllare il terreno, dove dovrà essere esercitato il tagliaerba a filo, se non ci sono gli oggetti che potrebbero essere presi e lanciati dal tagliaerba a filo ed eliminarli (pietre, rami ecc.).

### Durante il taglio

 Per lavorare con tagliaerba a filo utilizzare i mezzi di protezione quali: occhiali/scudo, elmetto e cuffie, guanti. Tagliare solo in calzatura rigida con la punta d'acciaio e pantaloni lunghi, mai senza le scarpe oppure in sandali.

 Attendersi alla distanza sufficiente dalle persone, bambini ed animali. Avviare il motore solo quando i Vostri piedi sono in distanza sicura dalla testa tagliente.

Reggere l'apparecchio sempre su entrambi i manichi; viene così garantita anche la distanza di sicura prescritta dalla zona di taglio.

Badare sempre alla posizione sicura.

Mai mettere le mani nella bobina del filo con l'apparecchio in marcia.

Dopo aver spento il motore la bobina gira ancora alcuni secondi. Mai toccare la bobina.

Non tagliare l'erba bagnata!

Assicurare che i fori di ventilazione siano sempre liberi, senza le impurità e residui erbosi.

 Al taglio possono essere lanciate le pietre o gli altri oggetti che potrebbero causare le gravi ferite.

### Comportamento nel caso d'emergenza

Applicare il pronto soccorso concernente l'incidente e rivolgersi rapidamente al medico qualificato. Proteggere il ferito agli ulteriori incidenti e tranquillizzarlo.

**Con riferimento alla DIN 13164, il luogo di lavoro deve essere sempre dotato della cassetta di pronto soccorso per eventuali incidenti. Il materiale utilizzato deve essere aggiunto immediatamente.**

**In caso di richiesta del pronto soccorso comunicare le seguenti informazioni:**

1. **Luogo dell'incidente**
2. **Tipo dell'incidente**
3. **Numero dei feriti**
4. **Tipo della ferita**

### Manovra

Mantenere, per favore, le prescrizioni legali riferite alla direttiva sulla protezione contro il rumore, che possono diversificarsi secondo i singoli luoghi.

 **Attenzione! L'utensile di taglio comincia ruotare subito con avviamento del motore.**

 **Eeguire la regolazione solo con l'apparecchio spento e la spina sconnessa.**

Prima di avviare il motore, il filo di nylon deve essere tirato fino al bordo del carter di protezione. Al primo movimento della testa tagliente, il filo viene tagliato alla lunghezza giusta dal coltello sul carter di protezione.

1. Connettere il cavo d'alimentazione del tagliaerba a filo al cavo di prolunga ed agganciarlo nel fermo del cavo (fig. G).
2. Reggere l'apparecchio rigidamente con entrambi le mani e prendere un atteggiamento di lavoro.
3. Premendo la levetta d'acceleratore (fig. A/1), (fig. H) avviare il tagliaerba a filo.
4. Mantenere l'apparecchio in angolo di cca 30° e muoverlo continuamente a semicerchio dalla destra a sinistra e viceversa (fig. L-M)

5. Gli ottimi risultati si ottengono con la lunghezza massima dell'erba di 15 cm. In caso di erba più alta consigliamo ripetere il taglio alcune volte (fig. N-O).

 **ATTENZIONE! Non porre la testa da taglio per terra con la macchina accesa!**

### Regolazione della bobina del filo:

1. Tenere la macchina in marcia sopra la superficie erbosa. **Battere leggermente alcune volte con testa da taglio sulla terra.** Così il filo si allunga. . K

### Sequenze di spegnimento:

Lasciando la levetta d'acceleratore (fig. A1), (fig. H) l'apparecchio si ferma in alcuni secondi. Sconnettere quindi il cavo d'alimentazione dell'apparecchio dal cavo di prolunga.

### Cambio della bobina del filo

 **ATTENZIONE! Prima di cambiare la bobina del filo è indispensabile sconnettere la spina dalla presa!**

1. Spegner il tagliaerba a filo ed attendere finché si ferma assolutamente il filo di nylon; sconnettere quindi l'apparecchio dal cavo d'alimentazione.
2. Prendere la bobina, premere entrambi i due intagli ed estrarre la bobina del filo (fig. I-J).
3. Estrarre la bobina esausta ed inserire una nuova. Infilare la bobina sulla molla spingendola finché si sentirà lo scatto.
4. Tirare eventualmente il filo fino al bordo del carter di protezione. Al primo movimento della testa tagliente, il filo viene tagliato alla lunghezza giusta dal coltello sul carter di protezione.
5. Adesso è possibile connettere l'apparecchio nuovamente alla rete.

### Addestramento

Leggere attentamente il Manuale d'Uso e Manutenzione. Prendere in perfetta conoscenza gli elementi di comando e l'uso corretto dell'apparecchio. Dovete sapere come funziona l'apparecchio e come si può disattivare rapidamente il dispositivo di comando.

Mai consentire ai bambini la manovra dell'apparecchio. Mai permettere l'uso dell'apparecchio dalle persone senza le istruzioni adeguate.

Non permettere l'accesso nella zona di lavoro alle persone non adatte, soprattutto ai bambini, né animali.

Siate attenti per evitare lo scivolo e/o la caduta.

## Smaltimento

Le istruzioni per lo smaltimento derivano dai pittogrammi attaccati sull'apparecchio e sull'imballo. La descrizione dei singoli significati riporta il capitolo "Segnaletica".

### Smaltimento dell'imballo da trasporto

L'imballo protegge l'apparecchio contro i danni durante il trasporto. I materiali d'imballo sono scelti a seconda la tutela dell'ambiente ed il modo di smaltimento, perciò possono essere riciclati.

Il ritorno dell'imballo in circolazione dei materiali risparmia le materie prime e diminuisce i costi di lavorazione dei rifiuti.

Le singole parti dell'imballo (es. fogli, styropor®) possono essere pericolosi per i bambini. **Esiste il pericolo di soffocamento!**

Tenere le parti dell'imballo fuori portata dei bambini e smaltirli prima possibile.

## Assistenza tecnica

Avete **le domande tecniche? Contestazioni? Avete bisogno dei ricambi oppure del Manuale d'Uso?**

Sul nostro sito [www.guede.com](http://www.guede.com), nel settore **Assistenza tecnica**, Vi aiuteremo velocemente ed in via non burocratica. Ci dareste la mano, per favore, per poter aiutar Vi? Per poter identificare il Vostro apparecchio nel caso di contestazione abbiamo bisogno del numero di serie, cod. ord. e l'anno di produzione. Tutte queste indicazioni troverete sulla targhetta della macchina. Per avere questi dati sempre disponibili, indicarli qui sotto, per favore:

**N° serie:**

**Cod. ord.:**

**Anno di produzione:**

**Tel.:** +49 (0) 79 04 / 700-360

**Fax:** +49 (0) 79 04 / 700-51999

**E-Mail:** [support@ts.guede.com](mailto:support@ts.guede.com)

## Manutenzione



**Prima di manutenzione e pulizia spegnere sempre l'apparecchio ed attendere finché si ferma assolutamente. Sconnettere la spina.**

I lavori di manutenzione che non sono esattamente descritti nel presente Manuale devono essere svolti dal personale autorizzato perché possono nascere le situazioni pericolose, alle quali l'Utente non è preparato. La sostituzione dei ricambi deve essere svolta solo dal personale autorizzato.

## Pulizia

Dopo ogni uso pulire il tagliaerba a filo con uno straccio pulito, una spazzola oppure soffiare con l'aria compressa a bassa pressione.

Non utilizzare i depuratori e solventi che potrebbero danneggiare le parti di plastica dell'apparecchio.

Non spruzzare l'acqua sul tagliaerba a filo.

## Conservazione invernale

- Pulire accuratamente l'apparecchio.
- Conservare l'apparecchio nel locale asciutto.
- Eseguire la manutenzione totale descritta nell'articolo Manutenzione.
- Far raffreddare l'apparecchio.
- Pulire la superficie esterna dell'apparecchio.

## Ricerca dei guasti

La tabella indica i guasti possibili, la causa degli stessi e le possibilità di rimozione. Se il problema permane, rivolgersi al professionista.



Prima di manutenzione e pulizia sconnettere la spina dalla presa.

Sintomi	Causa eventuale	Rimozione
L'apparecchio non taglia	Bobina del filo troppo corta	Regolare la bobina del filo
	Bobina vuota	Cambiare la bobina
L'apparecchio non parte	L'alimentazione della corrente interrotta	Controllare la presa ed il cavo d'alimentazione e di prolunga

## Bevezetés

Annak érdekében, hogy új berendezése hosszú ideig szolgálatára lehessen és elégedettségére szolgáljon, üzembehelyezése előtt gondosan tanulmányozza át a használati utasítást és a mellékelt biztonsági utasításokat. Továbbá azt tanácsoljuk, hogy a használati utasítást és a biztonsági előírásokat őrizze meg arra az esetre, ha a későbbiekben szüksége lesz rá.

**Termékeink állandó fejlesztése érdekében jogot tartunk gépeink műszaki tökéletesítésére.**  
**A használati utasítást tartsa a gép közelében.**

**Ez a dokument eredeti használati utasítás.**

## A csomagolás tartalma – B.ábra

A gépet csomagolja ki és ellenőrizze, hogy az alábbi alkatrészek ki lettek-e kézbesítve:

1. Fűvágó
2. A cséve védőburkolata
3. Szorító csavarok
4. Pótcséve

Az esetben, ha a szállítmányból hiányzanak egyes alkatrészek, vagy meg vannak rongálódva, haladéktalanul forduljon az értékesítőhöz.

## Rendeltetés szerinti használat

A húros fűnyírógép a gyep gyors és kényelmes kezelésére szolgál. A fű és a gyom egyszerű eltávolítására bokrok alól, töltésekről és élekről.

A géppel kizárólag olyan munkát szabad végezni, melyre konstruálva volt, s melyet a használati utasítás tartalmaz.

Minden másféle használat a rendeltetéssel ellentéző használatnak van minősítve. A gyártó nem felelős az általános érvényességű előírások, s a használati utasítás be nem tartása következtében keletkezett károkért.

## A gép leírása (A.ábra)

1. Gázkar
2. Kábel aretáció
3. Tápkábel
4. Hosszabbító rúd
5. A húros cséve védőburkolata
6. Húros cséve
7. Motorfej
8. Hosszabbító rúd aretáció

## Műszaki adatok

Csatlakozó:	230 V ~ 50 Hz
Védelmi osztály:	II
Védelmi típus:	IP 20
Max. teljesítmény:	350 W
A motor fordulatszáma:	11.500 min-1
Vágásszélesség:	250 mm
A húros cséve Ø:	1,2 mm
Munkamarkoló magassága:	1075-1175 mm
Tápkábel:	350 mm
Tömegsúly:	1,52 kg

## Követelmények a gép kezelőjére

A gép kezelője használat előtt figyelmesen olvassa el a használati utasítást.

## Szakképzettség

A gép használatához elegendő szakember felvilágosítása resp. a használati utasítással való megismerkedés. Speciális képzés nem szükséges.

## Minimális korhatár

A géppel kizárólag 16 éven felüli személyek dolgozhatnak. Kivételt képez a fiatalok foglalkoztatása szakképzés alatt, az oktató felügyelete mellett, szakképzettség elsajátítása érdekében.

## Képzés

A gép használatához elegendő szakember felvilágosítása resp. a használati utasítással való megismerkedés. Speciális képzés nem szükséges.

## Üzembehelyezés előtt

### Szerelés

Cséve védőburkolatát nyomja rá a motoregységre (E.ábra) és mindkét csavarral erősítse oda (3/B.ábra).

Lazítsa meg a hosszabbító rúd aretációját (A/8.ábra) és a hosszabbító rudat (A/4.ábra) állítsa be a kívánt munkamagasságra (F.ábra). Ezt a helyzetet a hosszabbító rúd aretációjával (A/8.ábra) fixálja le.

 **Ügyeljen kérem arra, hogy a felszerelt részek be legyenek szorítva.**

 **A gépet, üzembehelyezés előtt, ellenőrizze az alábbi szempontok szerint:**

- A kábel meghibásodása
- A védő- és vágóberendezés hibátlan állapota
- A csavarozás beszorított állapota

## Biztonsági utasítás

A gép üzembehelyezése előtt figyelmesen tanulmányozza át a használati utasítást, s a gép kezelésénél feltétlenül tartsa be. Az esetben, ha a gép bekapcsolásával és kezelésével kapcsolatban kételyei támadnának, forduljon a gyártóhoz (szerviz osztály).

**ANNAK ÉRDEKÉBEN, HOGY A BIZTONSÁG MAXIMÁLISAN BE LEGYEN BIZTOSÍTVA, FELTÉTLENÜL TARTSA BE AZ ALÁBBI UTASÍTÁSOKAT:**

 **Vigyázz! Kizárólag hibaáram elleni védőkapcsolóval ellátott áramkörben szabad használni (FI)!**

1. A kezeit és lábait tartsa a hűrtől megfelelő távolságban főleg akkor, mikor a motort bekapcsolja. A keze a markolón mindig szabad legyen.
2. A gépet tartsa testétől biztonságos távolságban és testtartása stabil legyen.
3. Minden esetben viseljen védő szemüveget/arc védő pajsztot, védő sisakot, védő munkakesztyűt és biztonságos munkacipőt.
4. A géppel megfelelő látásviszonyok mellett dolgozzon.
5. A gépet tilos esőben használni és tilos vele nedves fűvet nyírni.



6. A gépet használat előtt és megütődés után ellenőrizze, nincs-e megrongálódva, szükség esetén javítsa meg.
7. Tilos a gépet rosszul felszerelt, vagy megrongálódott védőberendezéssel használni.
8. Ügyeljen arra, hogy a motor szellőztető nyílásai mindig tiszták, fűmaradék nélküliek legyenek.
9. Biztosítsa be, hogy munka közben, legalább 3 méteres körzetben, se személyek se állatok ne tartózkodjanak. Az esetben, ha idegen személyek, főleg gyerekek közel kerülnek a géphez, azonnal kapcsolja ki.
10. Az esetben, ha a gép motorja működik, kerülje ki a mozgó alkatrészeket (a húr közelében).
11. A kaszálandó területet, melyen a gépet használni fogja, munka előtt, gondosan vizsgálja át, s távolítsa el minden olyan tárgyat, amit a gép elhajíthatna (kövek, ágak, stb.).
12. A húr hosszabbítása közben legyen nagyon óvatos. Az esetben, ha beállítást végez, ügyeljen arra, hogy teste szabályszerű munkahelyzetben legyen.
13. Tilos fém csévék használata. Vigyázzon, a gép, a kapcsoló elengedése után még néhány másodpercig fut.

#### Jelzések a gépen

##### A gyártmány biztonsága:

	
A gyártmány megfelel az illetékes EU normák követelményeinek	

##### Tiltalmak:

	
Védje esőtől és nedvességtől! Tilos nedves fűvet nyírni!	

##### Figyelmeztetés:

	
Figyelmeztetés/vigyázz!	Vigyázz! Elhajított tárgyak veszélye!
	
Vigyázz! Tűzveszélyes anyagok!	Vigyázz! Rotáló alkatrészek! Behúzás veszélye!



##### Utasítások:

	
Ne érintse meg az alkatrészeket, forróak! A gép üzembehelyezése előtt figyelmesen tanulmányozza át a használati utasítást	Viseljen védő szemüveget és fülvédőt!
	
Viseljen megfelelő munkakesztyűt!	Viseljen megfelelő munkacipőt!
	
Viseljen védő sisakot!	





##### Környezetvédelem:

	
A hulladékot úgy semmisítse meg, hogy ne ártsa a környezetnek!	A karton csomagolást, megsemmisítésre, speciális hulladékgyűjtőbe adja át!
	
Hibás és/vagy már használhatatlan villany-, vagy elektronikus gépeket, erre specializált gyűjtőtelepre kell átadni.	

##### Csomagolás:

	
Védje nedvesség ellen! Vigyázz – törékeny! A csomagolást felállított helyzetben tartsa!	Interseroh-Recycling

##### Műszaki adatok:

	
Dugvilla	Motor teljesítmény
	
A motor fordulatszám	Vágásszélesség
	
Tömegsúly	

##### A gépre vonatkozó speciális biztonsági utasítások

##### Forgó vágóhúr

A gépen végzendő munkát/szabályozást kizárólag az esetben végezheti, ha a gép motorja ki van kapcsolva, s a hurok már nyugalmi állapotban vannak.

##### Fűvágás előtt

Minden használat előtt vizuálisan ellenőrizze a vágóberendezést és az ezt tartó szerkezetet, hogy a tartó berendezések szilárdan be vannak-e szorítva,

A kaszálandó területet, melyen a motoros fűkaszt használni fogja, munka előtt gondosan vizsgálja át, s távolítsa el minden olyan tárgyat, amit a motoros kasza elhajíthatna (kövek, ágak, stb.).

## Fűvágás alatt



A motoros kaszával való munka közben feltétlenül viseljen védő szemüveget/ arcvédő pajzsot, védő sisakot, fülvédőt és munkakesztyűt!

Munka közben feltétlenül viseljen acél orrú/talpú munkacipőt és hosszú nadrágot. A gépet tilos szandálban, vagy mezitláb kezelni.



Ügyeljen arra, hogy idegen személyek és állatok betartsák a géptől a biztonságos távolságot! A motort kizárólag akkor kapcsolja be, ha lábai a vágófejtől biztonságos távolságban vannak.

A gépet, a fogantyúnál fogva, erősen, két kézzel tartsa, így be van biztosítva a kaszálási területtől az előírt biztonsági távolság is.

Ügyeljen biztonságos testtartására.

Tilos munka közben megérinteni a húros vágófejet.

Kikapcsolás után a vágófej még néhány másodpercig forog. Vigyázz, ne érintse meg.

Tilos nedves fűvet vágni.

Ügyeljen arra, hogy a motor szellőztető nyílások mindig tiszták, fűmaradék nélkül legyenek.



Kaszálás közben a gép köveket, vagy más tárgyakat hajthat el, melyek komoly balesetet okozhatnak.

## Viselkedés kényszerhelyzetben

Igyekezzen a balesetnek megfelelően első segítyt nyújtani, s minél hamarabb biztosítson be orvosi segítségét.

A sebesültet nyugtassa meg, s védje további balesettől. **A DIN 13164 szabvány szerint, az esetleges balesetek esetére, a munkahelyen mindig kéznél legyen az elsősegély készlet. Azt a dolgot, amit a készletből kivisz, azonnal vissza kell pótolni. Az esetben, ha segítséget hív, az alábbi adatokat jelentse be:**

1. **A baleset színhelye**
2. **A baleset típusa**
3. **Sebesültek száma**
4. **A sebesülés típusai**

## Kezelés

Kérem tartsa be a Zajosság elleni védelemre vonatkozó, törvény által elrendelt utasításokat, melyek az egyes használati helyeken különbözhetnek.



**Vigyázz! A vágóberendezés a motor bekapcsolása után azonnal forogni kezd.**



**A motor szabályozását kizárólag akkor végezheti, ha a gép ki van kapcsolva és a dugvillát kihúzta a konnektorból.**

Bekapcsolás előtt a nylon húrt ki kell húzni, esetleg egészen a védő burkolat széléig. A vágófej első indulása előtt a húr, a védőburkolaton elhelyezett kés segítségével, a szabályszerű hosszúságra lesz levágva.

1. A motoros húros fűkasza tápkábelét kapcsolja a hosszabbító kábelhez és akassza rá a kábel aretációra (G.ábra).
2. A gépet két kézzel erősen tartsa és testét állítsa munkahelyzetbe.

3. A gázkar lenyomásával (A/1.ábra) (H.ábra) startolja a húros fűkaszt
4. A gépet tartsa kb. 30° -os szög alatt és rendszeres félkör alakú mozgással jobbra és balra forduljon vele (L-M.ábra)
5. Legjobb eredményt az esetben ér el, ha a fű maximálisan 15 cm magas. Az esetben, ha a fű magasabb, ajánlatos a kaszálást néhányszor megismételni (N-O.ábra).



**VIGYÁZZ! A vágófejet működés alatt ne tegye a földre.**

A húros cséve beállítása:

1. A működésben levő gépet tartsa a füves terület fölött. **A vágófejet néhányszor ütögesse a földhöz.** Így meghosszabbodik a húr. (K.ábra)

**Kikapcsolási sorrend:**

A gázkar (A1.ábra) (H.ábra) elengedése után a gép néhány másodperc alatt leáll. Most a gépet kapcsolja le a hosszabbító, resp. tápkábelről.

A húros cséve cseréje



**VIGYÁZZ! A vágófej cseréje előtt a gépet feltétlenül kapcsolja ki az áramkörből a dugvilla konnektorból való eltávolításával!**

1. A motoros fűkaszt kapcsolja ki és várjon addig, amíg a nylon húr teljesen megáll, majd kapcsolja le a gépet a tápkábelről.
2. Most fogja meg a csévé, a nyomógombot mindkét oldalon nyomja le és a húros csévé emelje ki (I-J.ábra)
3. Vegye ki az üres vágófejet és cserélje ki újra. A vágófejet helyezze fel a rugóra és addig nyomja lefelé, amíg be nem ugrik.
4. Szükség esetén a húrt húzza ki egészen a védő burkolat széléig. A vágófej első elindulása után a húrt, a védőburkolatban elhelyezett kés, szabályszerű hosszúságra vágja.
5. Ezt követően a gépet újra bekapcsolhatja az áramkörbe és elindíthatja.

## Utasítások

A gép üzembehelyezése előtt figyelmesen tanulmányozza át a használati utasítást. Alaposan ismerkedjen meg a gép irányító berendezésével és szabályszerű használatával. Fontos tudnia, hogyan működik a gép és szükség esetén hogyan lehet a működtető berendezést gyorsan és biztonságosan kikapcsolni.

Ne engedje, hogy gyerekek dolgozzanak a géppel.

Ne engedje, hogy a géppel olyan személyek dolgozzanak, akik nincsenek szabályszerűen kioktatva a gép működésével kapcsolatban.

Munkahelyére tilos idegen személyeket, elsősorban kis gyerekeket és háziállatokat engedni.

Legyen óvatos, nehogy elcsússzon, vagy elessen.

## Megsemmisítés

A berendezés megsemmisítése a gépen elhelyezett piktogramokból olvasható le. Az egyes jelzések értelmét a „Jelzések” fejezetben találja meg.

### A csomagolás megsemmisítése

A csomagolás védi a gépet szállítás alatti megrongálódás ellen. A csomagolás anyaga az ökológiai szempontok és megsemmisítési lehetőségek szerint van kiválasztva, tehát recikálható.

A csomagoló anyag körforgalomba való visszatérése nyersanyagot spórol meg és csökkenti a hulladék mennyiségét.

A csomagoló anyag egyes részei (pl. fólia, polisztrén), veszélyesek lehetnek gyerekek részére. **Fulladás veszélye fenyeget!**

Tehát a csomagoló anyag illetékes darabjait raktározza olyan helyen, ahová nem juthatnak gyerekek, s minél előbb semmisítse meg.

## Szerviz

Vannak műszaki kérdései? **Reklamáció?** Szüksége van **pótalkatrészekre**, vagy **használati utasításra**? Honlapunkon [www.guede.com](http://www.guede.com) a **Szerviz** fejezetben gyorsan és bürokráciát kizárva segítségére leszünk. **Segítsenek, hogy segíthessünk Önöknek. Ahhoz, hogy esetleg reklamáció esetén berendezését** **identifikálhassuk, szükségünk van a széria számra, megrendelési számra és a gyártási évre. Ezeket az adatokat megtalálja gépe típuscímkéjén. Annak érdekében, hogy ezek az adatok állandóan a keze ügyében legyenek, kérem, írja be ezeket az alábbi táblázatba.**

**Széria szám:**

**Termékszám:**

**Gyártási év:**

**Tel.:** +49 (0) 79 04 / 700-360  
**Fax:** +49 (0) 79 04 / 700-51999  
**E-Mail:** [support@ts.guede.com](mailto:support@ts.guede.com)

## Karbantartás



**Karbantartás és tisztítás előtt a gépet feltétlenül kapcsolja ki és várjon, míg teljesen leáll. Húzza ki a dugvillát a konnektorból!**

Azokat a karbantartási munkálatokat, melyeket a használati utasítás nem tartalmaz, kizárólag szakember végezheti, ugyanis olyan veszélyes helyzetek állhatnak be, melyre a kezelő személy nincs felkészülve.

Alkatrészcsere kizárólag szakemberek végezhetnek.

## Tisztítás

A motoros húros fűkaszát minden használat után törölje le tiszta ruhával, vagy fuvassa ki kisnyomású sűrített levegővel.

Tilos tisztító berendezések, vagy oldószerek használata, ugyanis megsérthetik a gép műanyag részeit.

Tilos a motoros fűkaszára vizet fecskendezni.

## Téli raktározás előtt

- A gépet alaposan tisztítsa meg.
- A gépet száraz helyen tárolja.
- A Karbantartás fejezetben leírtak szerint végezze el a gép teljes karbantartását.
- A gépet hagyja kihűlni
- Tisztítsa ki a gép külső felületét.

## Üzemzavarok megállapítása

A táblázatban fel vannak tüntetve az esetleges üzemzavarok, ezek okai és eltávolítási módjuk. Az esetben, ha ennek ellenére sem képes az üzemzavart eltávolítani, forduljon szakemberhez.



A gép karbantartása, tisztítása előtt, húzza ki a dugvillát a konnektorból.

Üzemzavarok	Lehetséges okok	Eltávolítás
A gép nem vág	A húros vágófej nagyon rövid Üres a cséve	A húros vágófejet állítsa be. A csévét cserélje ki
A gép nem lép működésbe	Szaggatott áramvezetés	Ellenőrizze a dugvillát, a hosszabbító- és tápkábel.

## Wstęp

W celu czerpania pełnej korzyści z nabytych nowych urządzeń należy przez rozpoczęciem ich eksploatacji starannie zapoznać się z treścią instrukcji obsługi oraz dołączonymi wskazówkami bezpieczeństwa. Oprócz tego zaleca się zachowania instrukcji w przypadku konieczności jej przyszłego użycia.

**W ramach ciągłego rozwoju wyrobu zastrzegamy sobie prawo przeprowadzenia ewentualnych zmian technicznych w celu udoskonalenia wyrobu. Z tego względu rysunki mogą się w nieznaczny sposób różnić.**

**Niniejszy dokument jest oryginalną instrukcją obsługi.**

## Zawartość zestawu - rys. B

Wymij urządzenie z opakowania i skontroluj jego kompletność oraz obecność następujących elementów:

1. **Wyrzynarka**
2. **Uchwyt**
3. **Pokrywa cewka**
4. **Śruby mocujące**
5. **Cewka zastępcza**

W przypadku stwierdzenia brakujących elementów lub ich uszkodzenia należy skontaktować się bezpośrednio z punktem sprzedaży.

## Użycie zgodne z przeznaczeniem

Kosiarka żyłkowa jest przeznaczona do szybkiego i wygodnego koszenia trawnika, usuwania trawy i chwastów pod krzakami, nasypami oraz na krawężdziach.

Z niniejszym urządzeniem nie można wykonywać inne prace niezgodne z jego konstrukcją oraz opisem w instrukcji obsługi.

Każde inne użycie urządzenia jest uważane za niezgodnie z jego przeznaczeniem. Producent nie ponosi odpowiedzialności za szkody powstałe wskutek niewłaściwego użycia. Urządzenie nie jest skonstruowane do celów przemysłowych.

## Opis urządzenia (rys. A)

1. Uchwyt
2. Uchwyt obsługi
3. Dźwignia napędu
4. Mechanizm unieruchomienia kabla
5. Kabel zasilający
6. Rurka przedłużająca
7. Mechanizm unieruchomienia głowy tnącej
8. Pokrywa cewki żyłkowej
9. Cewka żyłkowa
10. Nuż do odcinania żyłki
11. Głowa silnika
12. Mechanizm unieruchomienia rurki przedłużającej

## Dane techniczne

Przyłącze:	230 V ~ 50 Hz
Klasa ochrony:	II
Typ ochrony:	IP 20
Maks moc:	350 W
Obroty silnika:	11.000 min-1
Zasięg:	250 mm
Ø cewki żyłkowej:	1,2 mm
Wysokość uchwytu roboczego:	1075-1175 mm
Kabel zasilający:	350 mm
Masa:	1,52 kg

## Wymogi dotyczące obsługi

Przed rozpoczęciem korzystania z urządzenia obsługa powinna zapoznać się treścią instrukcji obsługi.

## Kwalifikacje

Oprócz szczegółowej instrukcji przez fachowca do używania niniejszego urządzenia nie są wymagane żadne specjalne kwalifikacje.

## Minimalny wiek

Z urządzeniem mogą pracować tylko osoby powyżej 16-go wieku życia. Wyjątek stanowi wykorzystanie urządzenia przez osoby młodociane w celach kształcenia zawodowego w celu osiągnięcia odpowiednich umiejętności pod nadzorem szkoleniowca.

## Szkolenie

Użycie urządzenia wymaga tylko odpowiedniego instruktażu przez fachowca lub zapoznania się z instrukcją obsługi. Specjalne szkolenie nie jest wymagane.

## Przed uruchomieniem

### Montaż

Wsuń pokrywę cewki na silnik (rys. C) i umocuj przy pomocy dwóch śrub (rys. 4/B). C

Naciśnij dźwignię unieruchomienia (rys. A/7) silnika i obróć głowę silnika. Umieść ją w pozycji roboczej umożliwiającej obrócenie głowy w kierunku rurki przedłużającej aż do jej zatrzasknięcia (rys. D).

Uwolnij mechanizm blokujący rurki (rys. A/11) i rurkę przedłużającą (rys. A/6) oraz nastaw wymaganą wysokość roboczą (rys. E).  
Ponownie unieruchom rurkę przedłużającą (rys. A/12).

Uchwyt (rys. A/1) zamontuj do urządzenia przy pomocy śruby nastawczej (rys. F), uchwyt można dowolnie nastawić (rys. H).



**Pamiętaj, aby zamontowane elementy były należycie dokręcone.**



**Przed uruchomieniem urządzenia należy je skontrolować z punktu widzenia:**

- Uszkodzeń kabla
- Prawidłowego stanu elementów ochronnych i tnących
- Odpowiedniego dokręcenia wszystkich śrub

## Wskazówki bezpieczeństwa

Przed pierwszym uruchomieniem urządzenia należy zapoznać się z treścią instrukcji obsługi. W przypadku wątpliwości dotyczących podłączenia i obsługi prosimy o kontakt z producentem (działem serwisu).

### WYSOKI POZIOM BEZPIECZEŃSTWA ZAPEWNIĄ PRZESTRZEGANIE NASTĘPUJĄCYCH WSKAZÓWEK BEZPIECZEŃSTWA:

**⚠ Uwaga! Korzystaj z sieci tylko z wyłącznikiem prądu zmiennego (FI)!**

1. Ręce i nogi należy zawsze trzymać w odpowiedniej odległości od żyłki, szczególnie po uruchomieniu urządzenia. Rękę na dodatkowym uchwycie należy mieć zawsze wolną.
2. Urządzenie należy zawsze trzymać w odpowiedniej odległości od ciała i zachować stabilną pozycję ciała.
3. Zawsze należy nosić ochronną osłonę twarzy/okulary ochronne, kask i obuwie bezpieczeństwa oraz rękawice.
4. Z urządzeniem można pracować tylko przy dobrej widoczności.
5. Nie korzystaj z urządzenia podczas deszczu oraz kiedy trawa jest mokra.
6. Przed użyciem lub po upadku urządzenia skontroluj je pod kątem ewentualnych uszkodzeń i w razie potrzeby dokonaj jego naprawy.
7. Nie używaj urządzenie w przypadku uszkodzenia elementów ochronnych lub ich nieprawidłowego zamontowania.
8. Zadbaj o to, aby szczeliny wentylacyjne silnika były zawsze pozbawione zabrudzeń oraz resztek materiału.
9. Podczas pracy zawsze upewnij się, że w promieniu 3 m nie przebywają inne osoby ani zwierzęta. Wyłącz natychmiast w przypadku ich nagłej obecności, szczególnie dotyczy to dzieci.
10. Nie zbliżaj się do ruchomych elementów włączonego urządzenia (szczególnie w obszarze żyłki).
11. Przed pierwszym użyciem urządzenia usuń z miejsca pracy kamienie, gałęzie oraz pozostały stały materiał.
12. Podczas przedłużenia żyłki zawsze zachowaj szczególną ostrożność. Po tej czynności i przed uruchomieniem urządzenia należy przyjąć należyłą roboczą pozycję ciała.
13. Nie używaj cewki metalowe. Pamiętaj o tym, że wyłącznik włącznika pracuje jeszcze przez kolejnych pięć sekund.

## Oznaczenie



### Bezpieczeństwo produktu:



	
Produkt spełnia odpowiednie normy UE	

### Znaki zakazu:

	
Chroń przed deszczem oraz wilgotnością! Nie wolno kosić morką trawę!	

### Znaki ostrzegawcze:



	
Ostrzeżenie/Uwaga	Niebezpieczeństwo urazu przez odrzucane przedmioty.

	
Ostrzeżenie przed substancjami żrącymi	Ostrzeżenie przed elementami wirującymi – niebezpieczeństwo wciągnięcia



### Znaki nakazu:

	
Nie dotykaj tych elementów w celu uniknięcia poparzenia. Zapoznaj się wcześniej z użyciem urządzenia.	Używaj okulary ochronne i słuchawki
	
Używaj rękawice ochronne	Używaj obuwie bezpieczeństwa
	
Używaj helm ochronny	

### Ochrona środowiska:

	
Odpady należy zlikwidować w odpowiedni sposób bezpieczny dla środowiska.	Materiał opakunkowy z kartonu można przekazać do recykacji do punktu zbioru surowców wtórnych
	
Uszkodzone i/lub zlikwidowane urządzenia elektryczne lub elektroniczne należy przekazać do specjalnych punktów zbiorczych.	

### Opakowanie:

	
Chroń przed wilgotnością Uwaga - kruche Opakowanie należy skierować w górę	Interseroh-Recycling

### Dane techniczne:

	
Przyłącze:	Moc silnika
	
Obroty silnika	Zasięg
	
Masa	

## Wskazówki bezpieczeństwa specyficzne dla urządzenia

### Żyłka wirująca

Prace/regulację urządzenia należy wykonywać tylko przy wyłączonym silniku i żyłce w stanie spoczynku.

### Przed rozpoczęciem koszenia

Przed każdym użyciem (kontrola wizualna) skontroluj elementy mocujące pod kątem ewentualnych uszkodzeń oraz dokręcenia.

Teren, na którym będziesz używać kosiarkę skontroluj pod kątem obecności przedmiotów, które mogą być wciągnięte i odrzucone przez kosiarkę, a następnie je usuń (kamienie, gałęzie itp.)

### Podczas koszenia



Przy pracy z kosiarką żyłkową należy nosić okulary ochronne/osłonę twarzy/ kask i ochronę słuchu, a także rękawice.

Pracuj tylko w obuwiu roboczym wyposażonym w stalowe czubki/podeszwę oraz w długich spodniach. Nie wolno pracować w sandałach lub na bosą.



Zachowaj odpowiednią odległość od osób, dzieci i zwierząt.

Silnik włącz dopiero po upewnieniu się, że nogi są w bezpiecznej odległości od głowy tnącej.

Urządzenie należy zawsze mocno trzymać obiema rękoma za uchwyt. Dzięki temu zachowana jest bezpieczna odległość od obszaru koszenia.

Pamiętaj o zachowaniu bezpiecznej pozycji ciała.

Nie zbliżaj się do cewki żyłki podczas pracy urządzenia.

Po wyłączeniu cewka obraca się jeszcze przez kilka sekund. Nigdy nie dotykaj cewkę.

Nie wolno kosić mokrą trawę.

Zadbaj o to, aby szczeliny wentylacyjne silnika były zawsze czyste oraz pozbawione resztek trawy.



Przy koszeniu mogą być odrzucane kamienie lub inne przedmioty, które mogą spowodować poważne urazy.

### Zachowanie w nagłych przypadkach

Zapewnij zranionej osobie odpowiednią pierwszą pomoc lekarską oraz wezwij jak najszybciej wykwalifikowane służby medyczne. Zranionej osobie zapewnij ochronę przed kolejnymi urazami staraj się ją uspokoić. **Ze względu na ewentualny wypadek na stanowisku pracy powinna być zawsze dostępna apteczka pierwszej pomocy zgodnie z DIN 13164. Użyty z apteczki materiał medyczny należy bezwarunkowo uzupełnić.**

**W przypadku wezwania pierwszej pomocy należy podać następujące informacje:**

1. Miejsce wypadku
2. Rodzaj wypadku
3. Liczba zranionych
4. Rodzaj zranienia

### Obsługa

Przestrzegaj przepisy prawne dotyczące używania ochrony przed hałasem, które w poszczególnych regionach mogą się różnić.



**Uwaga!** Na dolnej stronie pokrywy cewki znajduje się nóż do automatycznego odcięcia żyłki (rys. A/10).



**Uwaga!** Kosiarka zaczyna pracować po uruchomieniu silnika.



**Urządzenie można regulować po jego wyłączeniu oraz wyciągnięciu wtyczki z gniazdka.**

Przed uruchomieniem silnika nylonowa żyłka powinna być wyciągnięta ewentualnie aż do brzegu pokrywy ochronnej. Przy pierwszym rozbiegu głowy tnącej żyłka zatnie się na odpowiednią długość nożem na pokrywie ochronnej.

1. Kabel zasilający kosiarki przyłącz do kabla przedłużającego kosiarki żyłkowej i zawieś do mechanizmu uruchomienia kabla (rys. I).
2. Urządzenie trzymaj mocno obiema rękoma i zachowaj roboczą postawę ciała.
3. Naciskają na drążek napędu (rys. A/3) (rys. J) uruchom kosiarkę żyłkową.
4. Urządzenie trzymaj pod kątem ok. 30° i poruszaj nim w regularnym półkolu z prawej strony w lewą. (rys. N-O)
5. Najlepsze wyniki koszenia osiągniesz przy maks. długości trawy 15 cm.  
W przypadku, że trawa jest wyższa, zaleca się wykonanie kilku skoszeń. (rys. P-Q)



**UWAGA!** Głowę tnącą nie pozostawiaj podczas pracy na ziemi.

### Regulacja cewki żyłkowej:

1. Pracujące urządzenie utrzymuj nad powierzchnią trawy. **Głowę tnącą kilkakrotnie i delikatnie uderz o ziemię.** W ten sposób żyłka się przedłuży (rys. M).
2. Nóż w pokrywie ochronnej (rys. A/9) przytnie żyłkę na wymaganą długość.

### Porządek wyłączenia urządzenia:

Po uwolnieniu drążka napędu (rys. A3) (rys. J) urządzenie zatrzyma się po kilku sekundach. Następnie odłącz urządzenie od kabla przedłużającego lub zasilającego.

### Wymiana cewki żyłkowej



**UWAGA!** Przed wymianą cewki żyłkowej wyciągnij wtyczkę z gniazdka zasilania elektrycznego!

1. Wyłącz kosiarkę żyłkową i poczekaj do pełnego zatrzymania włókna nylonowego, a dopiero potem odłącz urządzenie od kabla zasilającego.
2. Chwyć za cewkę, odciśnij oba karby i wyciągnij cewkę żyłkową. (rys. K-L).
3. Wyjmij pustą cewkę i zastąp ją nową. Umieść cewkę na sprężynie i naciśnij na nią aż do momentu zatrzasknięcia.
4. Żyłkę wyciągnij ewentualnie aż do brzegu pokrywy ochronnej. Przy pierwszym rozbiegu głowy tnącej żyłka zaciągnie się na odpowiednią długość nożem nad pokrywą ochronną.
5. Teraz można znowu podłączyć urządzenie do sieci i rozpocząć pracę.

### Trening

Należy dokładnie przeczytać instrukcję obsługi oraz konserwacji. Szczegółowo należy zapoznać się z elementami sterującymi urządzenia oraz jego prawidłowym użyciem. Obsługa powinna znać sposób pracy urządzenia oraz możliwości wyłączenia elementów sterujących.

Nigdy nie pozwól, aby dzieci pracowały z urządzeniem. Osoby dorosłe mogą pracować z urządzeniem po odpowiednim instruktżu.

Nie wpuszczaj w pobliże swego miejsca pracy żadne osoby, przede wszystkim małe dzieci oraz zwierzęta domowe.

Zachowaj ostrożność, aby nie dopuścić do poślizgnięcia i upadku.

## DEKLARACJA ZGODNOŚCI UE

Niniejszym oświadczamy, my

**Güde GmbH & Co. KG**  
Birkichstrasse 6  
D-74549 Wolpertshausen  
Niemcy

że koncepcja i konstrukcja określonych poniżej urządzeń w wersjach, które wprowadzamy do obiegu, odpowiada odpowiednim podstawowym wymogom dyrektyw UE w zakresie bezpieczeństwa i higieny.

**W przypadku zmiany dotyczącej urządzenia, która nie została z nami skonsultowana, niniejsza deklaracja straci swoją ważność.**

**Oznaczenie urządzenia:**  
Kosiarka żyłowa GRT 352 P

**Nr kat.:**  
# 95173

**Stosowne dyrektywy UE:**  
2006/42/EC  
2004/108/EC  
2000/14/EC  
2002/95/EC

### Użyte normy zharmonizowane:

60335 (-2) -91 / 2003  
EN 62233:2008  
EN 603325-1:2002+A11,A1:04+A12,A2:06+A13:08  
60335 (-) -1 / 200209  
EN 786:1996+A1:01+A2:09  
PrEN 60335-1:2002+FprAA:09#EN 55014-1:2006  
EN 55014-2:1997+A1:2001+A2:2008  
61000 (-2) -3 / 2006  
EN 61000-3:2008

### Organ certyfikacyjny:

Intertek Deutschland GmbH, Stangen Str. 1,  
70771 Leinfelden-Echterdingen

### Numer referencyjny:

09SHH3297-01

### Poziom hałas:

L<sub>WA</sub> 96 dB

**Data/podpis producenta:** 03.03.2011 

**Informacje o podpisany:** Dyrektor  
pan Arnold

Dokumentacja techniczna: J. Bürkle FBL; QS

## Gwarancja

Gwarancja dotyczy wyłącznie wad materiałów lub wad produkcyjnych. W przypadku zgłoszenia reklamacji w okresie reklamacji należy dołączyć oryginalny dokument zakupu urządzenia z datą sprzedaży. Gwarancja nie obejmuje niefachowe użycie jak np. przeciążenie urządzenia, gwałtowne użycie, uszkodzenie przez osobę trzecią lub obcy przedmiot. Postępowanie niezgodne z instrukcją obsługi oraz normalne zużycie również nie są objęte gwarancją.

## Likwidacja

Wskazówki dotyczące likwidacji wynikają z piktogramów umieszczonych na urządzeniu lub opakowaniu. Znaczenie poszczególnych znaków znajdziesz w rozdziale „Oznaczenie”.

### **Likwidacja opakowania transportowego**

Opakowanie chroni urządzenie przed uszkodzeniem podczas transportu. Użyte materiały opakunkowe uwzględniają z reguły wymogi ochrony środowiska oraz sposób likwidacji i możliwość ich recyklowania. Powtórne użycie materiału w obiegu pozwala zaoszczędzić surowce

oraz obniża koszty likwidacji odpadów. Części opakowania (np. folie, styropian) mogą być niebezpieczne dla dzieci. **Istnieje ryzyko uduszenia!** Części opakowania należy przechowywać bez dostępu dla dzieci i w miarę szybko zlikwidować.

## Serwis

Czy masz jakieś **pytania techniczne? Chcesz załatwić reklamację? Potrzebujesz części zamienne lub instrukcję obsługi?**

Na naszej stronie internetowej [www.guede.com](http://www.guede.com) pomożemy Ci w dziale **Serwisu** szybko i w profesjonalny sposób załatwić wszystkie sprawy. Twoja pomoc jest dla nas bardzo cenna. W celu lepszej i łatwiejszej identyfikacji urządzenia przy zgłoszeniu reklamacji potrzebujemy następujące dane: numer seryjny, numer katalogowy oraz rok produkcji. Wszystkie wspomniane dane umieszczone są na tabliczce znamionowej urządzenia. Warto je zapisać i mieć zawsze w dyspozycji.

**Numer seryjny:**  
**Numer katalogowy:**  
**Rok produkcji:**

**Tel.:** +49 (0) 79 04 / 700-360  
**Fax:** +49 (0) 79 04 / 700-51999  
**E-Mail:** [support@ts.guede.com](mailto:support@ts.guede.com)

## KONSERWACJA



**Przed rozpoczęciem konserwacji oraz czyszczeniem urządzenia zawsze wyłącz urządzenie oraz poczekaj do jego pełnego zatrzymania. Wyciągnij wtyczkę.**

Prace konserwacyjne, które nie są opisane w niniejszej instrukcji powinien wykonywać fachowy personel w celu uniknięcia niebezpiecznej sytuacji, na które obsługa nie jest przygotowana. Części zamienne może wymienić tylko fachowiec.

## Czyszczenie

Po każdym użyciu wyczyścić kosiarkę żyłkową przy pomocy czystej ściereczki, szczoteczki lub przedmuchać ją przy pomocy powietrza pod niskim ciśnieniem. Nie używaj środków czyszczące oraz rozpuszczalniki, które mogą uszkodzić plastikowe elementy urządzenia. Na spryskuj kosiarkę żyłkową środkiem czyszczącym.

## Przechowywanie przez zimę

- Dokładnie wyczyść urządzenie.
- Umieść urządzenie w suchym pomieszczeniu.
- Wykonać ogólną konserwację, która jest opisana w dziale Konserwacja.
- Pozostaw urządzenie do wystygnięcia.
- Wyczyść zewnętrzną powierzchnię maszyny

## Wyszukiwanie i usuwanie usterek

Tabela prezentuje możliwe usterki, ich możliwą przyczynę oraz możliwość usunięcia. W przypadku niemożliwości usunięcia problemu zwróć się o pomoc do fachowca.



Przed rozpoczęciem konserwacji i czyszczenia urządzenia wyłącz urządzenie oraz wyciągnij wtyczkę z gniazdka zasilania.

Symptomy	Możliwa przyczyna	Naprawa
Urządzenie nie kosi	Zbyt krótka cewka żyłkowa Pusta cewka	Wyreguluj cewkę żyłkową Wymień cewkę
Urządzenie nie można uruchomić	Przerwany przewód zasilania	Skontroluj wtyczkę, kabel przedłużający oraz zasilający.



### **Original – EG-Konformitätserklärung**

Hiermit erklären wir, dass die nachfolgend bezeichneten Geräte aufgrund ihrer Konzipierung und Bauart sowie in den von uns in Verkehr gebrachten Ausführungen den einschlägigen, grundlegenden Sicherheits- und Gesundheitsanforderungen der EG-Richtlinien entsprechen.

Bei einer nicht mit uns abgestimmten Änderung der Geräte verliert diese Erklärung Ihre Gültigkeit.

### **Translation of the EC-Declaration of Conformity**

We, hereby declare the conception and construction of the below mentioned appliances correspond - at the type of construction being launched - to appropriate basic safety and hygienic requirements of EC Directives.

In case of any change to the appliance not discussed with us the Declaration expires.

### **Traduction de la déclaration de conformité CE**

Nous, Déclarons par la présente que les appareils indiqués répondent du point de vue de leur conception, construction ainsi que de leur réalisation mise sur le marché, aux exigences fondamentales correspondantes des directives de la CE en matière de sécurité et d'hygiène. Cette déclaration perd sa validité après une modification de l'appareil sans notre approbation préalable.

### **Traduzione della dichiarazione di conformità CE**

Dichiariamo con il presente noi, che la concezione e costruzione degli apparecchi elencati, nelle realizzazioni che stiamo introducendo alla vendita, sono conforme ai requisiti principali delle direttive CE sulla sicurezza ed igiene.

Nel caso della modifica dell'apparecchio da noi non autorizzata, la presente dichiarazione perde la propria validità.

### **Vertaling van de EG-Konformiteitverklaring**

Hiermede verklaren wij, dat de genoemde machine, op grond van zijn ontwerp en bouwwijze, evenals de door ons in omloop gebrachte uitvoeringen, aan de desbetreffende fundamentele veiligheids- en gezondheidverordeningen van de EG-richtlijnen voldoen. Bij een niet met ons overeengekomen wijziging aan het apparaat verliest deze verklaring haar geldigheid.

### **Prékald prohlášení o shodě EU**

Tímto prohlasujeme my, že koncepce a konstrukce uvedených přístrojů v provedeních, která uvádíme do oběhu, odpovídá příslušným základním požadavkům směrnice EU na bezpečnost a hygienu. V případě změny přístroje, která s námi nebyla konzultována, ztrácí toho prohlášení svou platnost.

### **Peklad vyhlásenie o zhode EÚ**

Týmto vyhlasujeme my, že koncepcia a konštrukcia uvedených prístrojov vo vyhotoveniach, ktoré uvádzame do obehu, zodpovedá príslušným základným požiadavkám smernice EÚ na bezpečnosť a hygienu. V prípade zmeny prístroja, ktorá s nami nebola konzultovaná, stráca toho vyhlásenie svoju platnosť.

### **Fordítása azonossági nyilatkozat EU**

Ezzel kijelentjük mi, hogy a lentiekben megjelölt gépipari termék, koncepciója és tervezése, az általunk forgalomba kerülő kivitelezésben, megfelel az EU illetékes biztonsági és higiéniai szabályzatok alapkövetelményeinek. A gépen, a velünk való konzultáció nélkül végzett változások esetén, a jelen nyilatkozat érvényességét veszti.

### **Prevod izjava o ustreznosti EU**

S tem izjavljamo, da koncepcija in zgradba spodaj navedenih naprav v izvedbah, ki jih uvajamo na trg, odgovarja pristojnim osnovnim zahtevam smernic EU za varnost in higieno. V primeru spremembe naprave, o kateri se niste posvetovali z nami, ta izjava izgubi svojo veljavnost.

### **Provedenje u Izjava o sukladnosti EU**

Ovime izjavljujemo da koncepcija i konstrukcija navedenih strojeva u izvedbi u kojoj se isti puštaju u promet, udovoljavaju odgovarajućim osnovnim zahtjevima smjernica EU u području sigurnosti i higijene. Ova Izjava prestaje važiti u slučaju promjene opreme izvršene bez naše suglasnosti.

### **Превод на Декларация за съответствие с ЕС**

С това декларираме ние, че концепцията и конструкцията на посочените уреди в изпълнения, които пускаме в обръщение, отговарят на съответните изисквания на инструкциите на ЕС за безопасност и хигиена. В случай на изменение на уреда, което не е било консултирано с нас, тази декларация губи своята валидност.

### **Traducere a declarație de conformitate UE**

Prin prezenta noi declarăm, că concepția și construcția utilajelor prezentate, în execuția în care sunt puse în circulație, sunt conforme cu exigențele de bază aferente directivelor UE privind securitatea și igiena. În cazul modificărilor pe utilaj care nu au fost consultate cu noi, prezenta declarație își pierde valabilitatea.

### **Provedenje u Izjava o usklađenosti sa propisima EU**

Ovim izjavljujemo da koncepcija i konstrukcija navedenih uređaja, a u izvedbi u kojoj se isti puštaju u promet, zadovoljavaju odgovarajuće osnovne zahteve iz direktiva EU u vezi sa sigurnošću i higijenom. Ova izjava prestaje da važi u slučaju promena na opremi izvršenih bez naše saglasnosti.

### **Tłumaczenie Deklaracji zgodności WE**

Niniejszym oświadczamy, my że koncepcja i konstrukcja przedstawionych poniżej urządzeń w wersji, która jest wprowadzona do obiegu, odpowiada stosownym podstawowym wymogom dyrektyw UE dotyczących bezpieczeństwa i higieny. Niniejsza deklaracja przestaje obowiązywać w przypadku zmiany urządzenia, która nie została z nami skonsultowana.

### **AT uygunluk beyanı tercümesi**

Beyan ederiz ki aşağıda belirtilen piyasaya sürdüğümüz modellerin tasarım ve yapıları itibarıyla güvenli ve hijyen ile ilgili AB yönetmeliklerine uygun olduğunu beyan ederiz. Aletlerde bize danışılmadan yapılacak bir değişiklik durumunda işbu beyanname geçerliliğini yitirir.



## Angewandte harmonisierte Normen

Harmonised standards used | Normes harmonisées applicables | Použité harmonizované normy | Použité harmonizované normy | Gebruikte harmoniserende normen | Applicate norme armonizzate | Használt harmonizált normák | Primijeni harmonizirani standardi | Uporabljeni usklajeni standardi | Norme armonizate folosite | Използвани хармонизирани норми | Primijeni harmonizirani standardi | Wykorzystane zharmonizowane normy | Kullanılan uyum normları

# /

## Einschlägige EG-Richtlinien

Appropriate EU Directives | Directives de la CE applicables | Prohlášení o shodě EU | Vyhlásenie o zhode EU | Desbetreffende EG-Richtlinien | Direttive CE applicabili | Illetékes EU előírások | Primjenjive smjernice EU | Uporabne smernice EU | Directivele UE aferente | Съответни наредби на ЕС | Primjenjive smjernice EU | Stosowne dyrektywy UE | İlgili AB yönetmelikleri

2014/35/EU                      2014/30/EU  
1935/2004/EC                1907/2006/EC  
2011/65/EU ROHS            2009/142/EC  
89/686/EEC (PPE)

## 2006/42/EC

### Annex IV

Notified Body    Name:  
No:                      Address:

Type Ex. Cert.-No.:

97/68/EC\_

Emission No.:

2000/14/EC\_2005/88/EC

## Konformitätsbewertungsverfahren

Method of compliance assessment | Mode d'examen de la conformité | Modo di valutazione della conformità | Conformiteitsbeoordelingsprocedure | Způsob posouzení shody | Spôsob posúdenia zhody | Az azonosság megítélésének a módja | Način presoje istovetnosti | Način ocjenjivanja sukladnosti | Начин на обсъждане на сходство | Modul de evaluare a conformității | Način ocjenjivanja usklađenosti | Uygunluk değerlendirmesi usulü | Metoda oceny zgodności    **Annex V**

Wolpertshausen,



## Helmut Arnold

**Geschäftsführer** | Managing Director | Gérant | Amministratore delegato | Bedrijfsleider | Jednatel | Konatel | Ügyvezető igazgató | Direktor | Direktor | Управител | Administrator | Direktor | Sirket temsilcisi | Durektor Güde GmbH & Co. KG, Birkichstraße 6, 74549 Wolpertshausen, Germany

## Joachim Bürkle

GÜDE GmbH & Co. KG, Birkichstraße 6, 74549 Wolpertshausen, Germany

## Bevollmächtigt die technischen Unterlagen zusammenzustellen.

Authorized to compile the technical file | Autorisé à compiler la documentation technique. | Autorizzato alla preparazione della documentazione tecnica | Gemachtigd voor samenstelling van de technische documenten +| Zplnomocněn k sestavování technických podkladů. | Splnomocneny zostavit technické podklady. | Műszaki dokumentáció összeállításra felhatalmazva | Pooblaščen za izdelavo spisov tehnične dokumentacije. | Ovlašten za formiranje tehničke dokumentacije. | Упълномощен за съставяне на техническата документация | İmputernicit să elaboreze documentația tehnică. | Ovlašten za formiranje tehničke dokumentacije. | Teknik evrakları hazırlamakla görevlendirilmiştir. | Upelnomocniony do zestawienia danych technicznych

## Garantierter Schalleistungspegel

Guaranteed sound power level | Niveau de puissance acoustique garanti | Livello di potenza sonora garantito | Gegarandeerd geluidsdrukniveau | Zaručená hladina akustického výkonu | Garantált akusztikus teljesítményszint | Zajamčena ravan akustične zmogljivosti | Garantirana razina akustičke snage | Гарантирано ниво на звукова мощност | Nivelul garantat al puterii sunetului | Garantovani nivo akustične snage | Garanti edilen gürlütü emisyonu seviyesi | Gwarantowany poziom mocy akustycznej

L<sub>WA</sub>                      dB (A)

## Gemessener Schalleistungspegel

Measured sound power level | Niveau de puissance acoustique mesuré | Livello di potenza sonora misurato | Gemeten geluidsdrukniveau | Naměřená hladina akustického výkonu | Nameraná hladina akustického výkonu | Mért akusztikus teljesítményszint | Zajamčena ravan akustične zmogljivosti | Izmerjena razina akustičke snage | Измерено ниво на звукова мощност | Nivel măsurat al puterii sunetului | Izmereni nivo akustične snage | Ölçülen gürlütü emisyonu seviyesi | Zmierzony poziom mocy akustycznej

L<sub>WA</sub>                      dB (A)



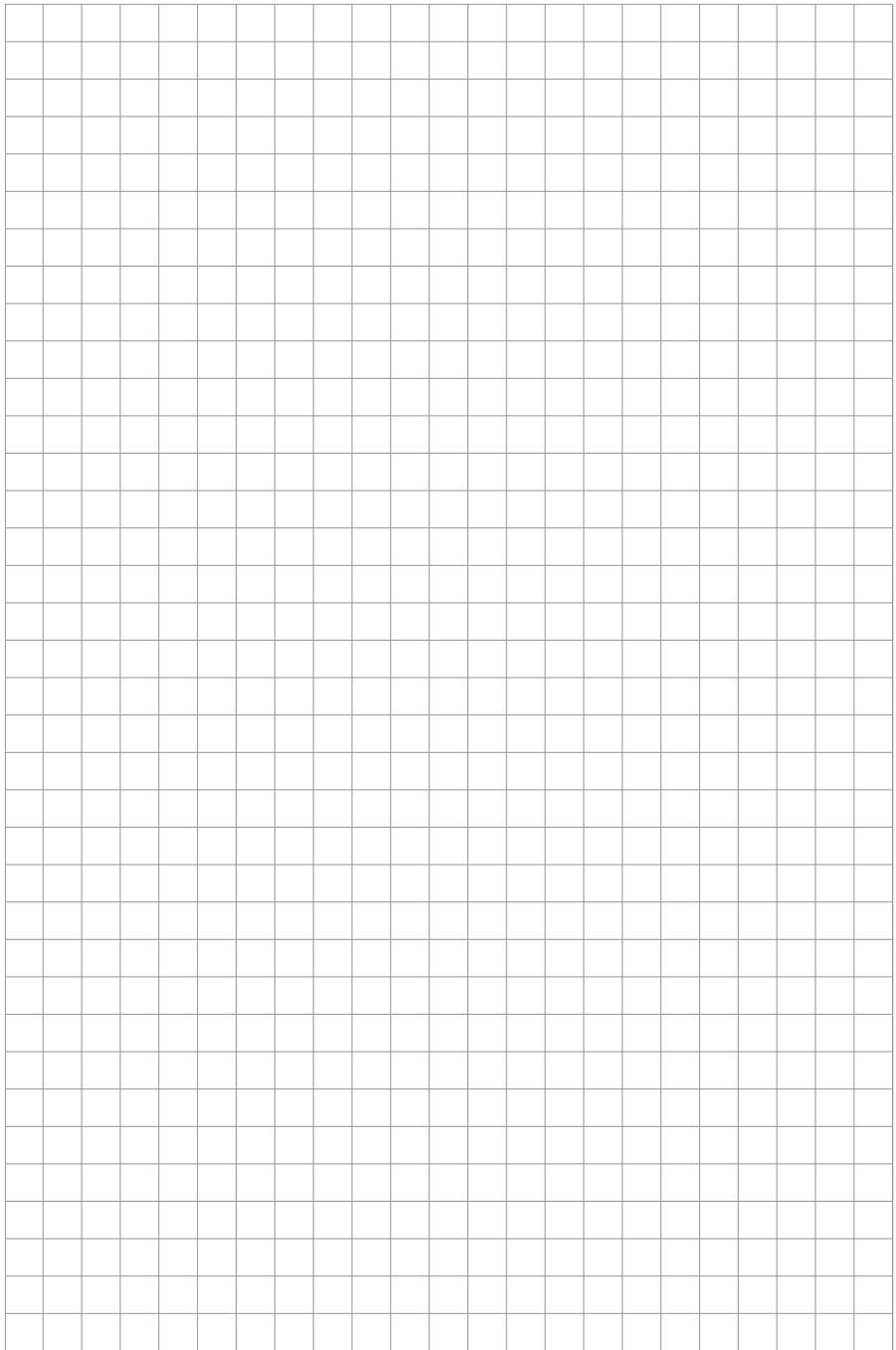

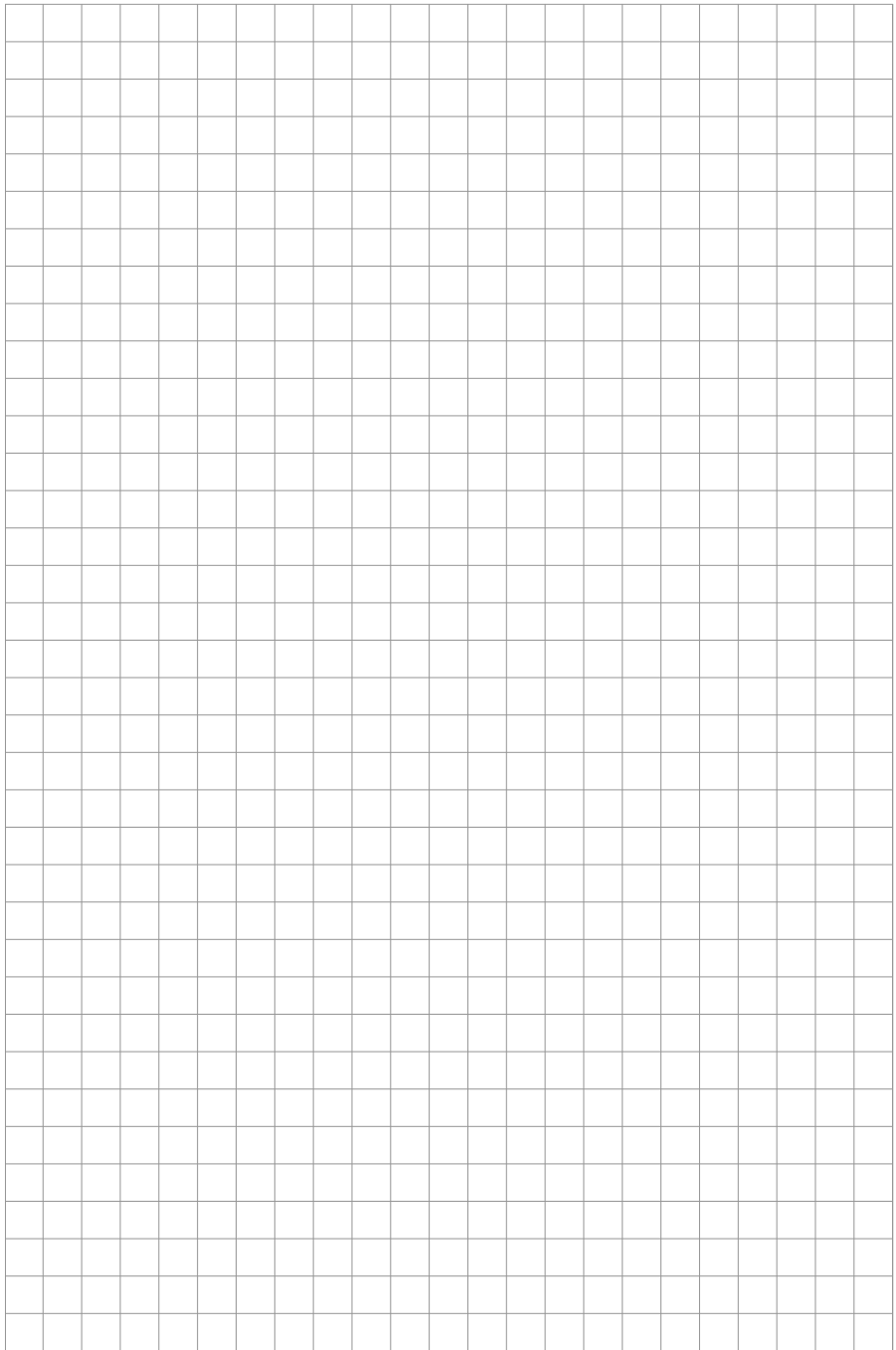

GÜDE GmbH & Co. KG  
Birkichstrasse 6  
74549 Wolpertshausen  
Deutschland  
Tel.: +49-(0)7904/700-0  
Fax.: +49-(0)7904/700-250  
eMail: info@guede.com

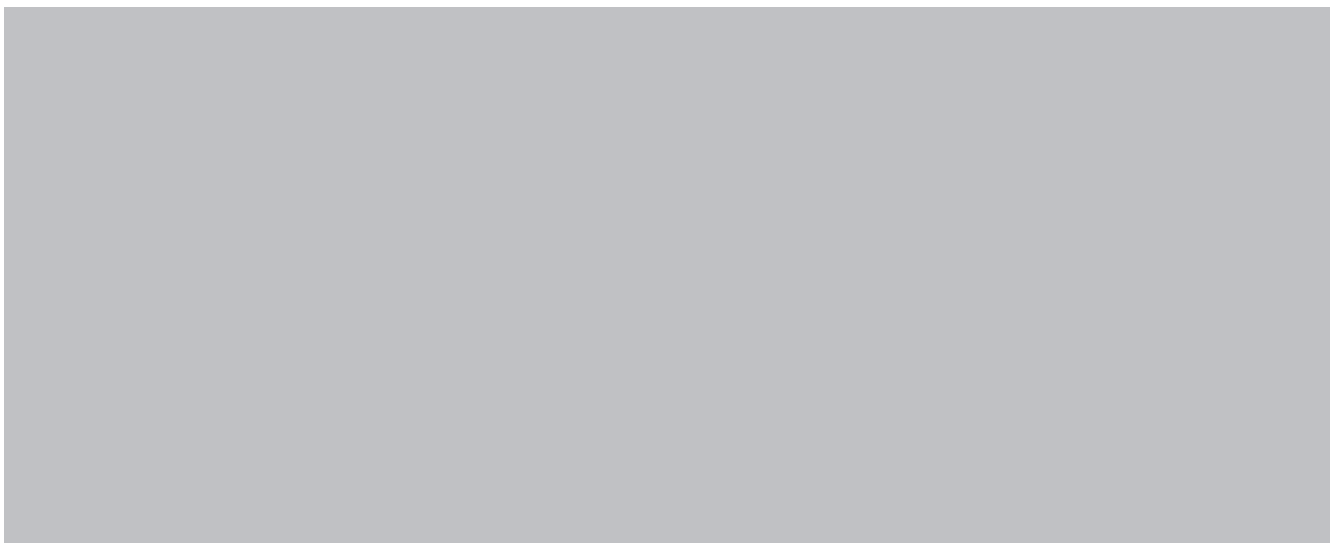

[www.guede.com](http://www.guede.com)