

D

Originalbetriebsanleitung - Freischneider

EN

Translation of the original instructions - Lawn Trimmer

FR

Traduction du mode d'emploi d'origine - Coupe-Bordures

IT

Traduzione del Manuale d'Uso originale - Tagliaerba a Filo

ES

Manual de instrucciones original - Desbrozadora

NL

Vertaling van de originele gebruiksaanwijzing - Trimmer

CZ

Překlad originálního návodu k provozu - Vyžínač

SK

Preklad originálneho návodu na prevádzku - Vyžínač

PL

Prevod originalnih navodil za uporabo - Motorna kosilnica

HU

Prijevod originalnog naputka za uporabu - Motorna kosilica

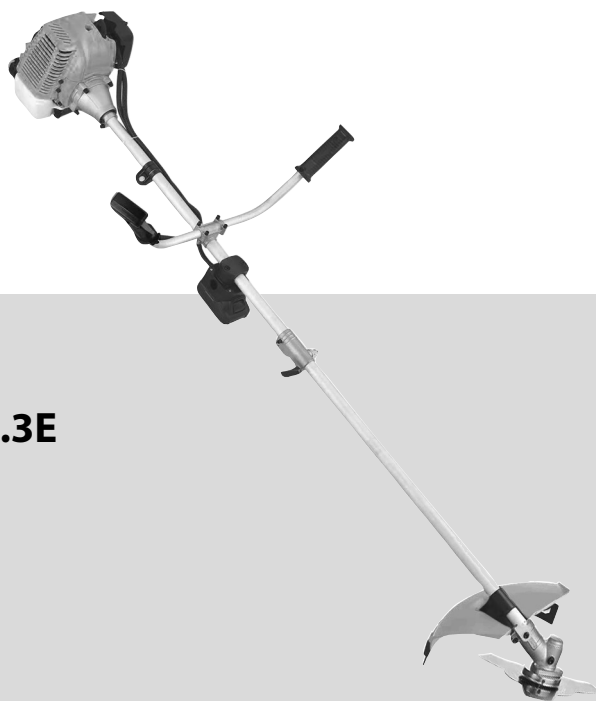

GFS 52.3E

95211



GÜDE GmbH & Co. KG
Birkichstrasse 6
74549 Wolpertshausen
Deutschland



**DEUTSCH****Bitte lesen Sie die Betriebsanleitung vor Inbetriebnahme sorgfältig durch.**

ENGLISH

Please read the instructions carefully before starting the machine.

FRANÇAIS

Veuillez lire avec soin le mode d'emploi avant la mise en service

ITALIANO

Leggere attentamente le istruzioni per l'uso prima di mettere in funzione l'elettrodomestico.

ESPAÑOL

Lea atentamente el manual de instrucciones antes de la puesta en marcha.

NEDERLANDS

Graag instructies zorgvuldig doorlezen vóórdat u de machine in gebruik neemt.

Čeština

Před uvedením do provozu si pečlivě přečtěte návod k obsluze.

SLOVENČINA

Pred zagonom natančno preberite navodila za uporabo.

POLSKI

Przed uruchomieniem należy uważnie przeczytać instrukcję obsługi.

MAGYAR

Kérjük alaposan olvassa el a tájékoztatót mielőtt a gépet használja.

Deutsch	Technische Daten / Bestimmungsgemäße Verwendung / Sicherheitshinweise/ Gewährleistung / _____	17
English	Technical Data / Specified Conditions of Use / SAFETY INSTRUCTIONS / Guar- antee / _____	25
Français	Caractéristiques techniques / Utilisation conforme / Consignes de sécurité/ Garantie _____	32
Italiano	Dati tecnici / Destinazione d'uso / Istruzioni di sicurezza/ Garanzia _____	40
Español	Datos técnicos / Uso previsto / Instrucciones de seguridad/ Garantía _____	48
Nederlands	Technische gegevens / Reglementair gebruik / Veiligheidsinstructies/ Garantie _____	55
Čeština	Technická data / Určení / Bezpečnostní pokyny / Záruka _____	62
Slovenčina	Tehnični podatki / Predvidena uporaba / Varnostna navodila/ / Garancija _____	69
Polski	Dane techniczne / Użytkowanie zgodnie z przeznaczeniem / Instrukcje bezpieczeństwa/ / Gwarancja _____	76
Magyar	Műszaki adatok / Rendeltetésszerű használat / Biztonsági utasítások/ Garancia _____	83



Lieferumfang

EN Scope of delivery FR Contenu de la livraison IT Dotazione
ES Volumen de suministro NL Leveringsomvang CZ OBJEM dodávky
SK Rozsah dodávky PL Zakres dostawy HU Szállítási terjedelem

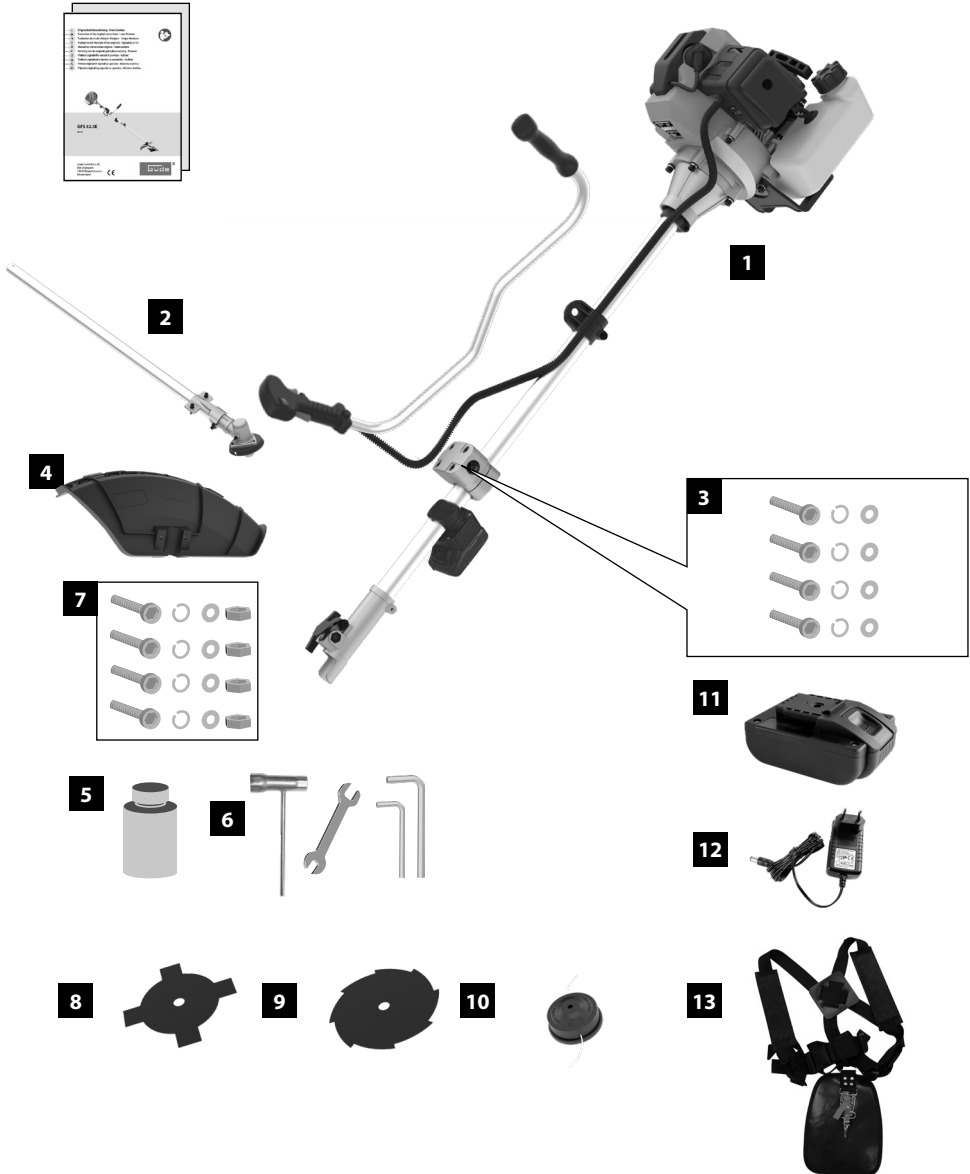

Montage

EN Operation FR Fonctionnement IT Esercizio ES Operação
NL Gebruik CZ Provoz SK Prevádzka PL Operacja HU Üzemeltetés

2-3



Inbetriebnahme

EN starting-up the device FR Mise en service IT Messa in funzione
ES Puesta en marcha NL Toestel in gebruik nemen CZ Uvedení do provozu
SK Uvedenie do prevádzky PL Uruchamianie urządzenia
HU A készülék üzembe helyezése

4-8

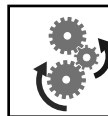

Betrieb

EN Operation FR Fonctionnement IT Esercizio ES Operação
NL Gebruik CZ Provoz SK Prevádzka PL Operacja HU Üzemeltetés.

9-12



Arbeitsanweisung

EN Work instructions FR Instructions
IT Istruzioni di lavoro ES Instrucción laboral
NL Werkaanwijzing CZ Pracovní instrukce SK Pracovné inštrukcie
PL Instrukcja pracy HU Munkavégzési utasítások

13



Wartung & Reinigung

EN Maintenance & Cleaning FR Entretien & Nettoyage
IT Manutenzione & Pulizia ES Mantenimiento & Limpieza
NL Onderhoud & Schoonmaken CZ Údržba & ištění SK Údržba & Čistenie
PL Konserwacja & Czyszczenie HU Karbantartás & Tisztítás

14-16

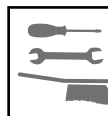

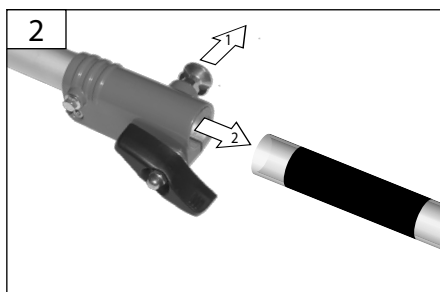
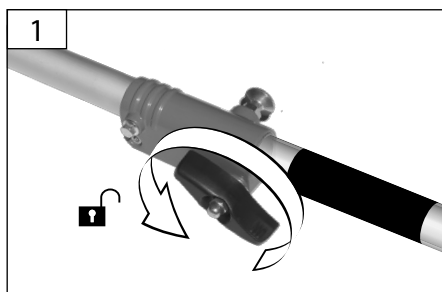
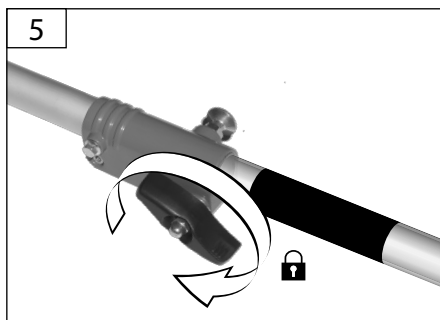
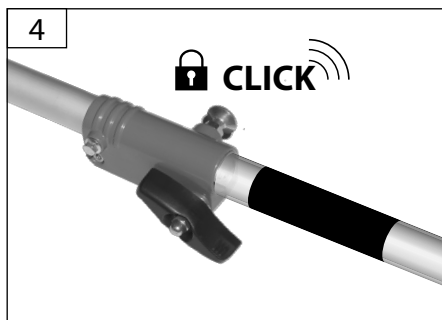
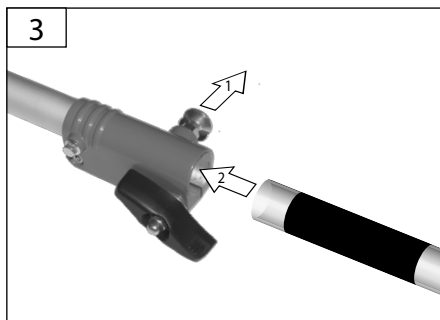
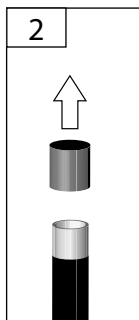
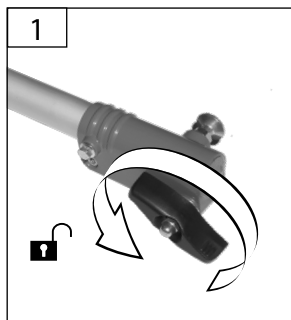
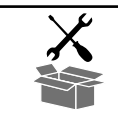

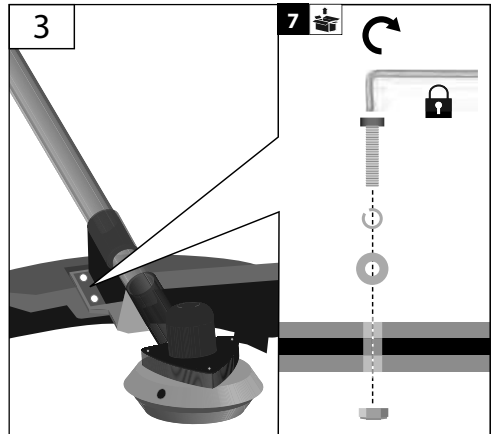
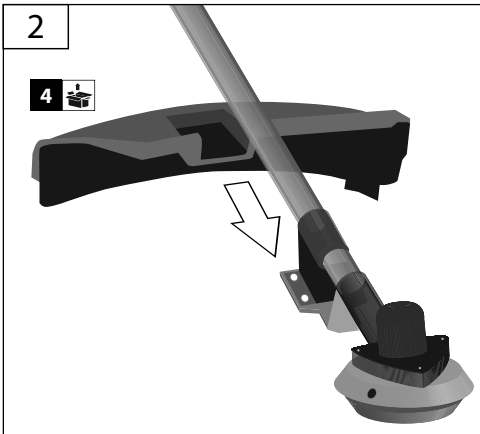
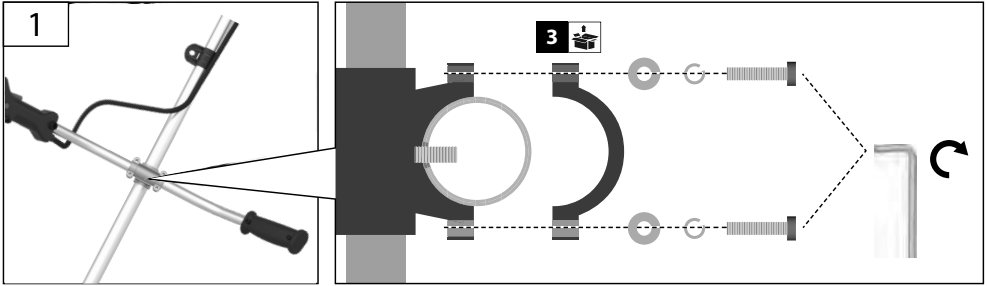

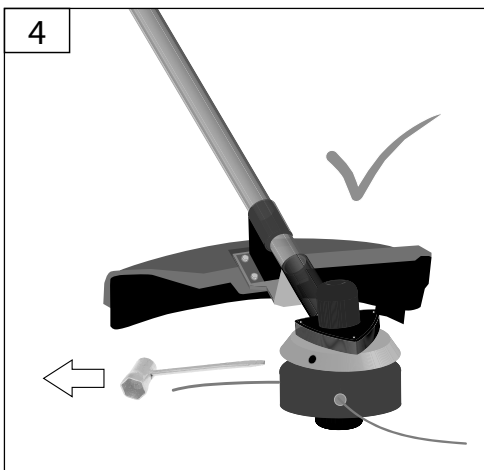
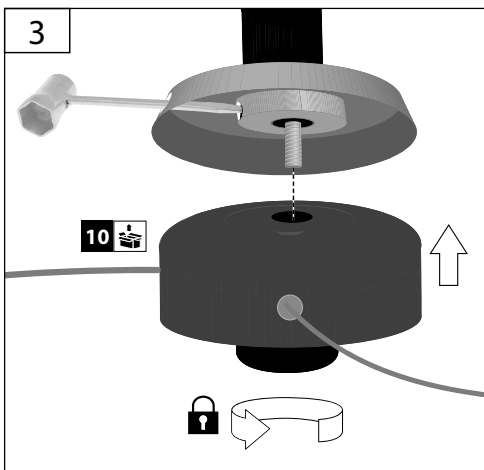
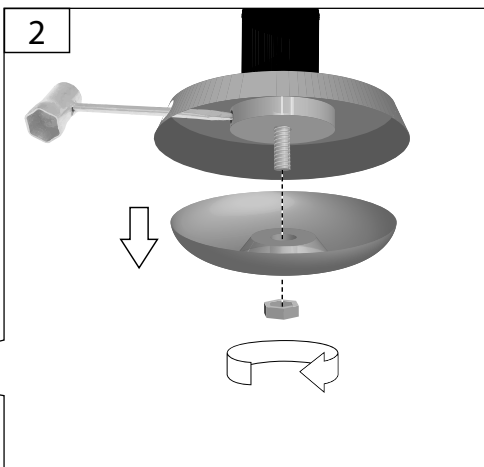
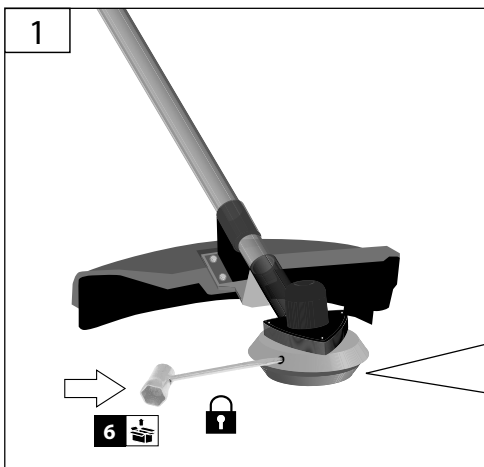
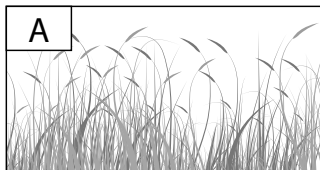
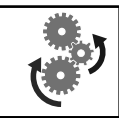

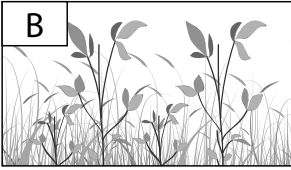
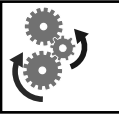

95194		95142		94034	

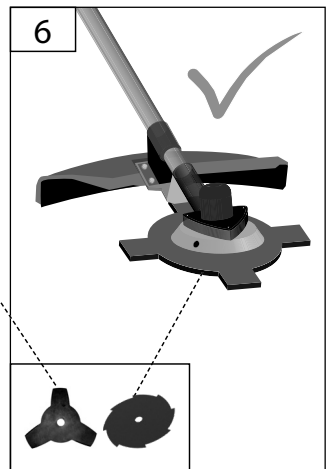
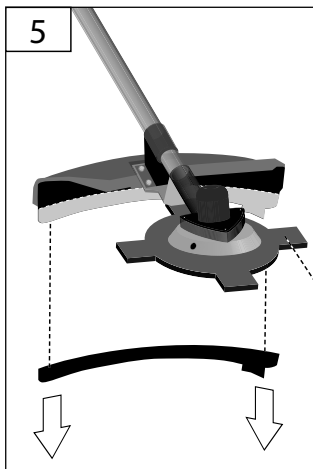
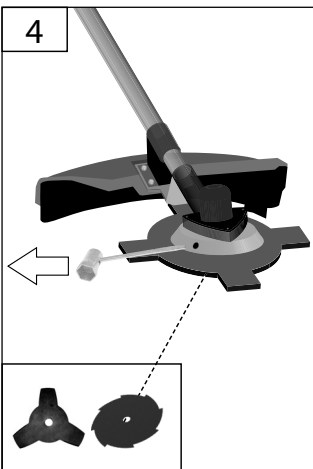
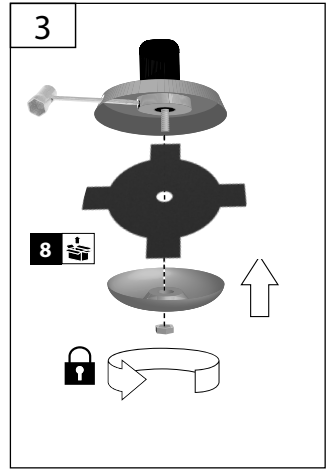
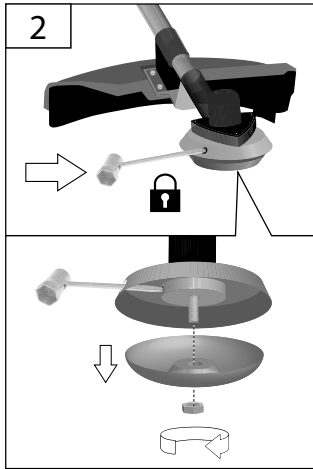
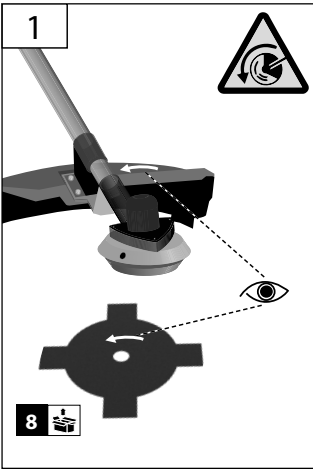

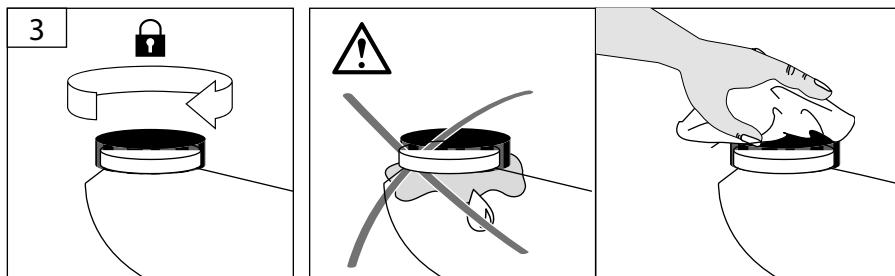
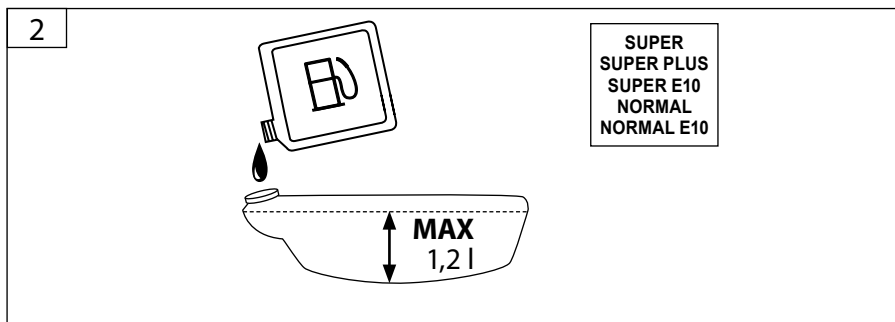
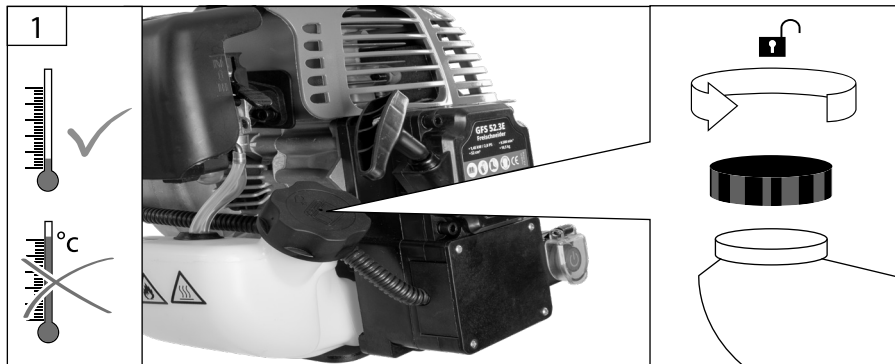
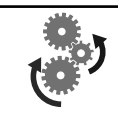

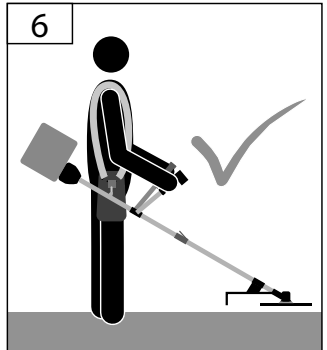
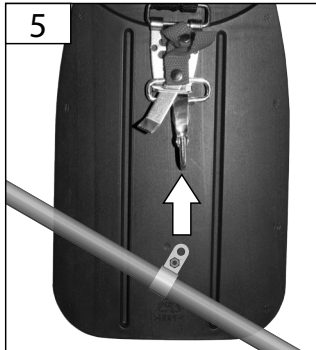
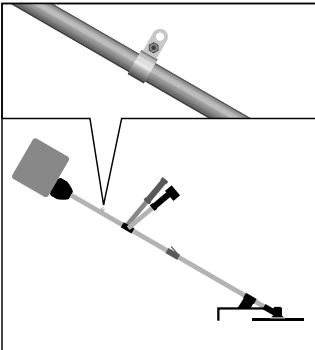
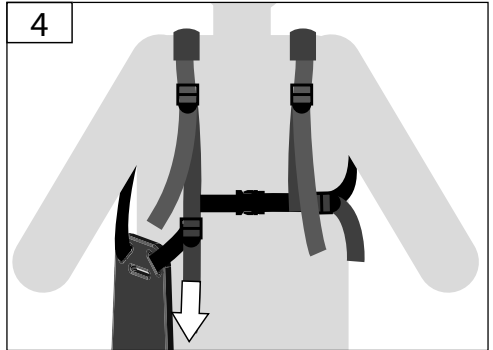
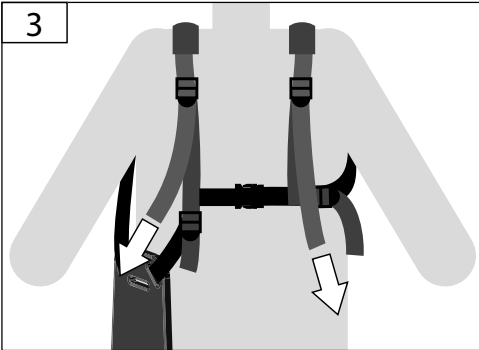
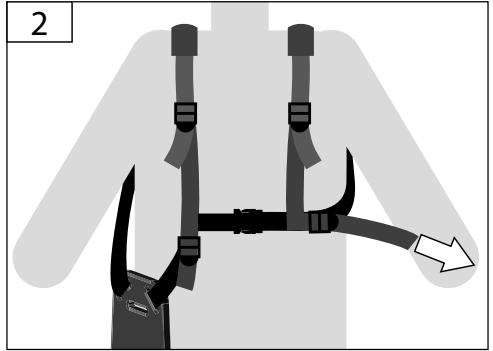
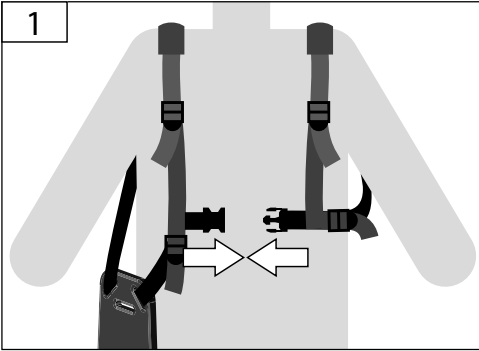
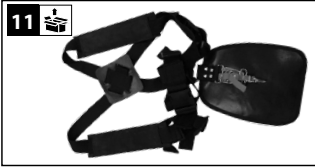
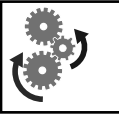

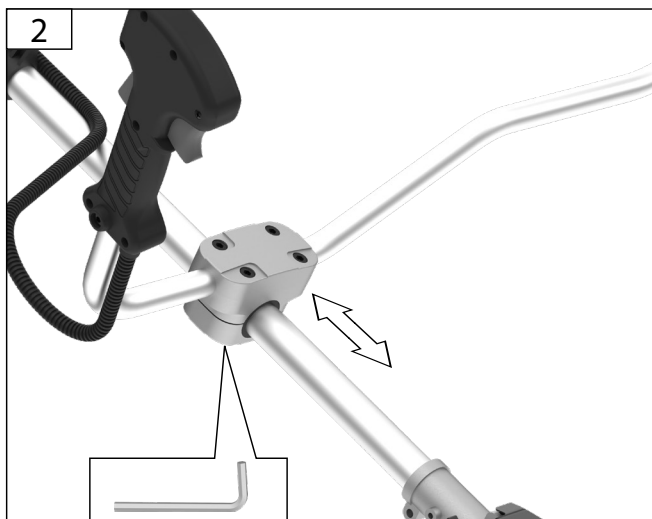
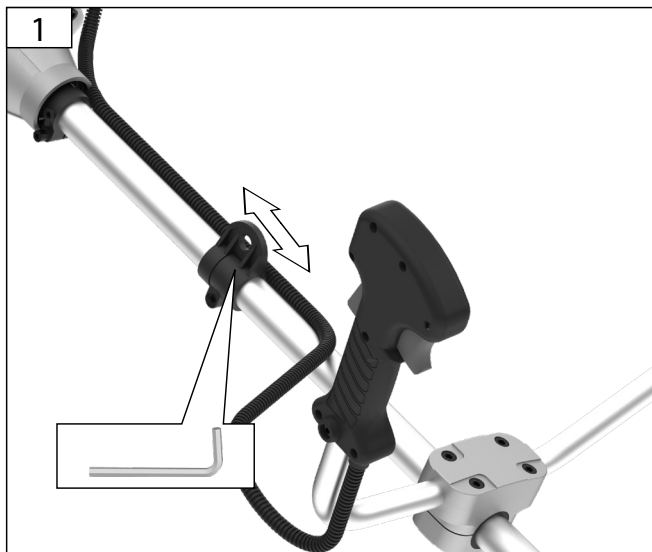
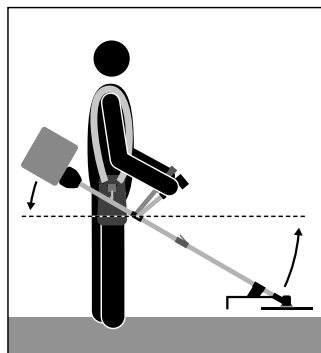
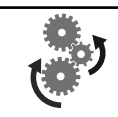

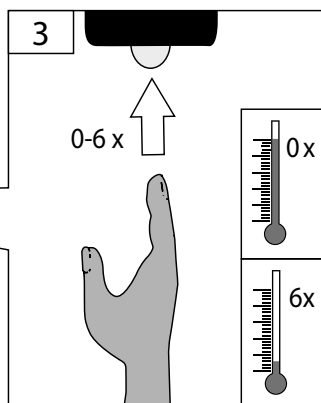
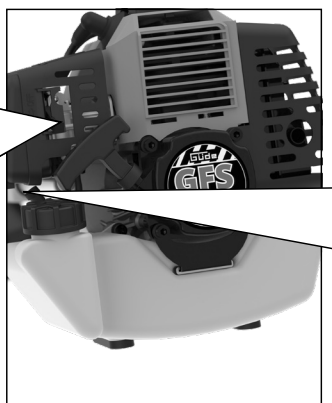
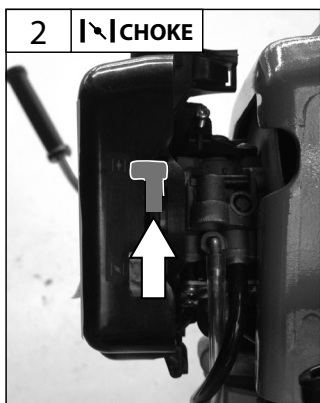
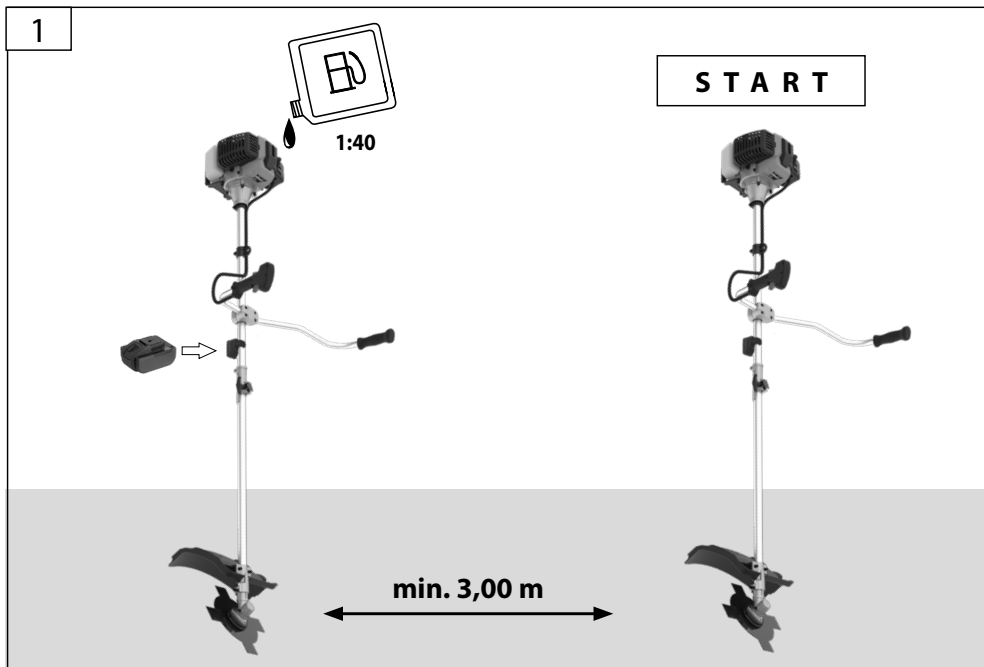

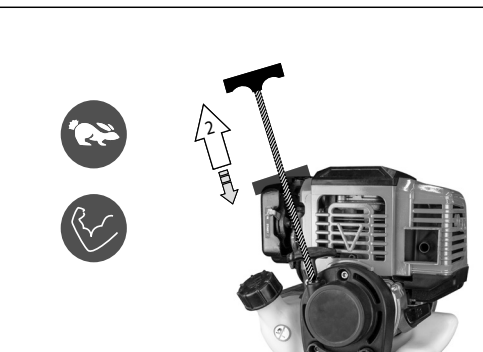
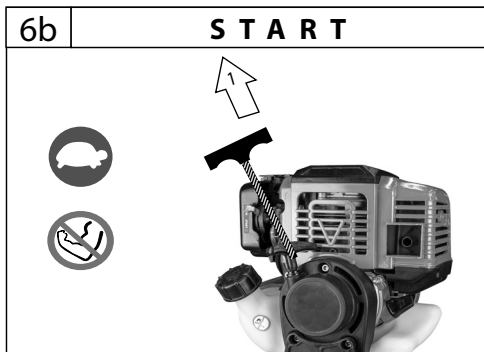
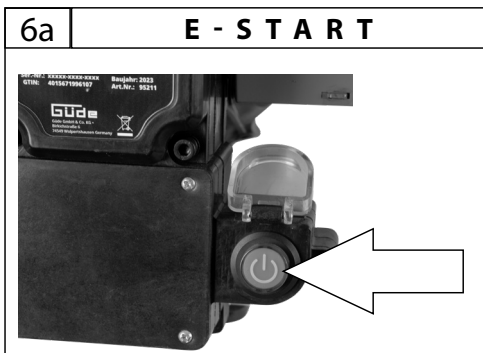

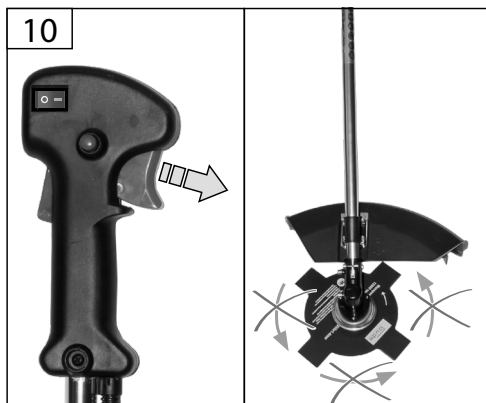
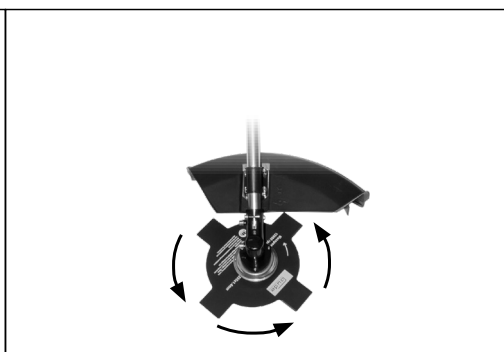
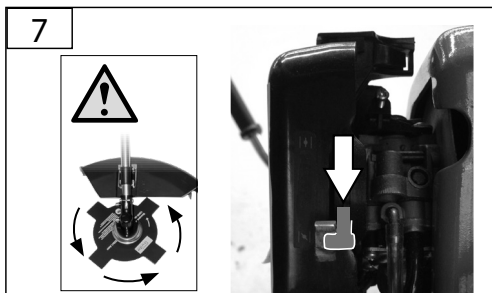

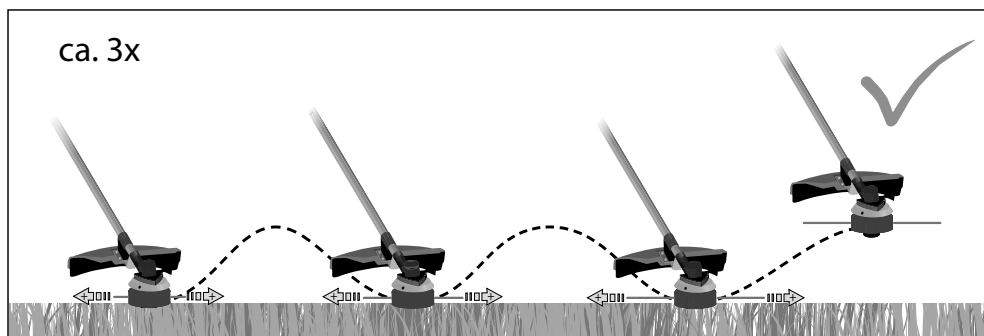
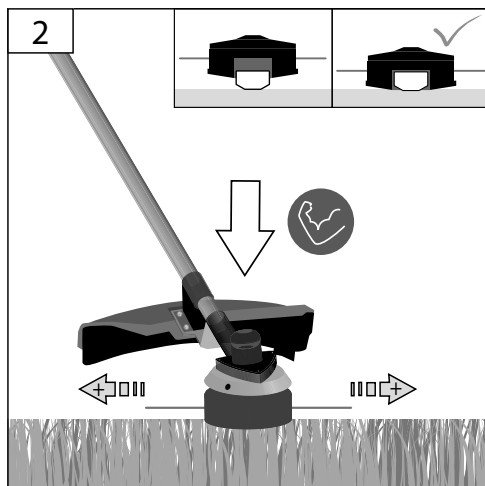
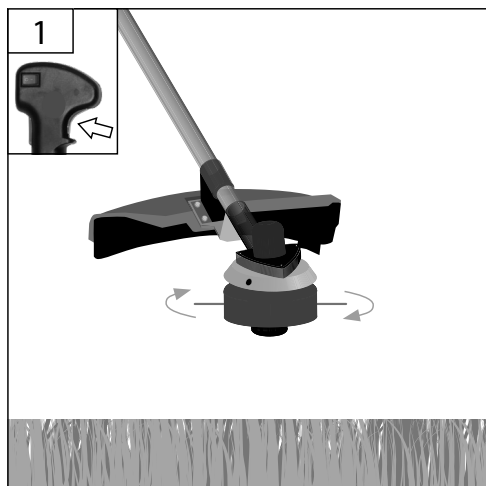

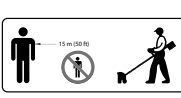
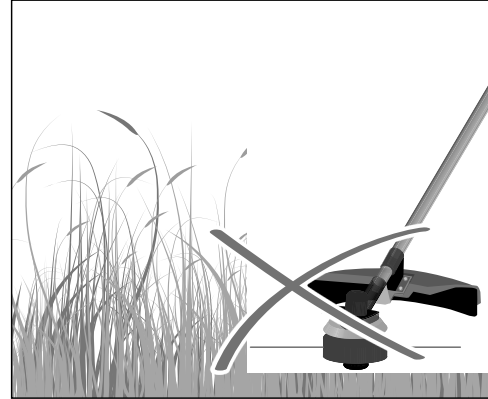
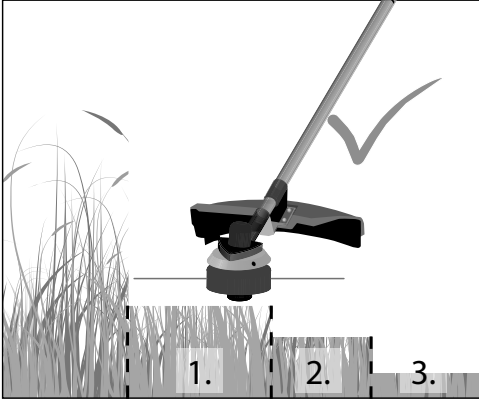
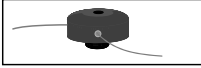

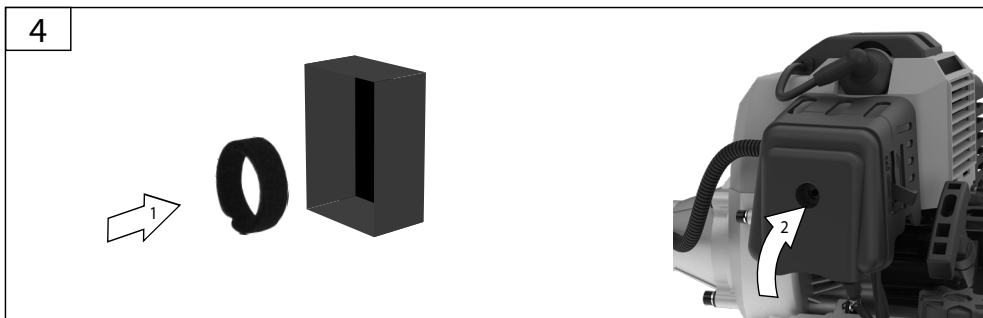
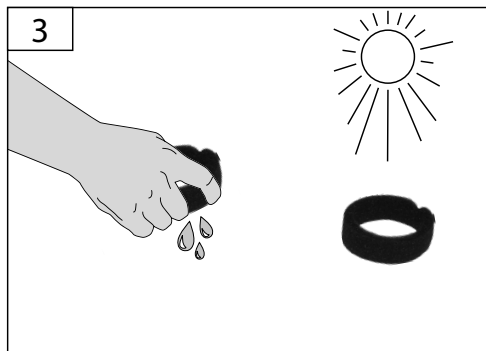
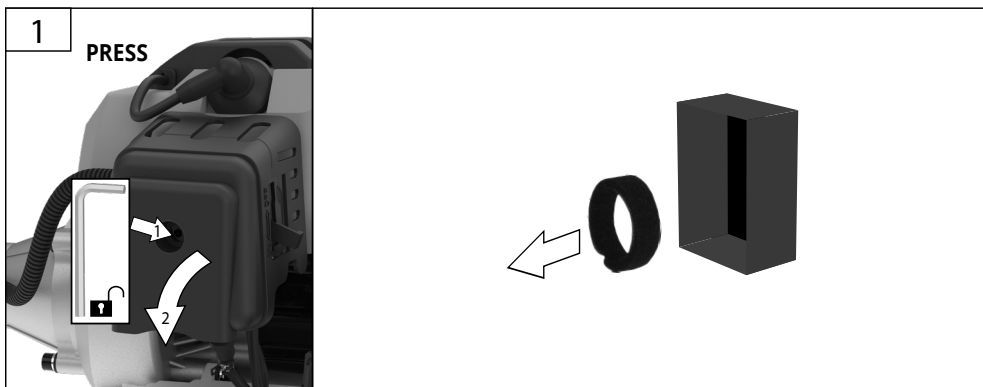
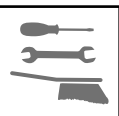

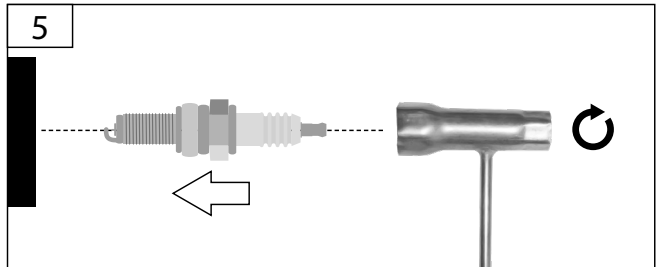
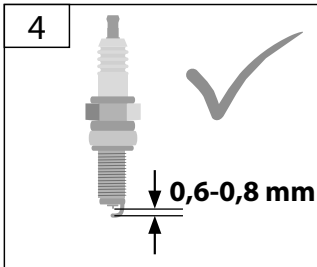
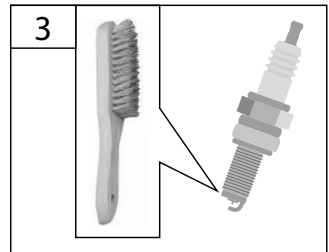
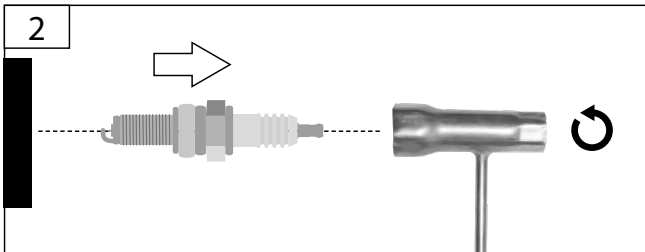
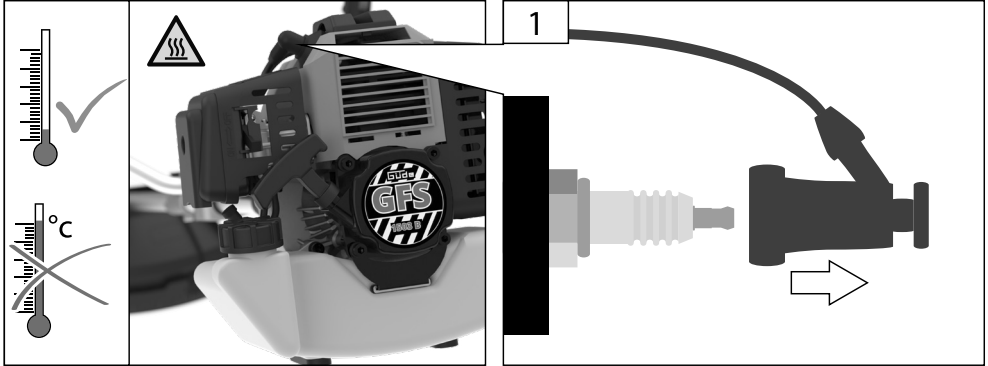
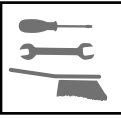

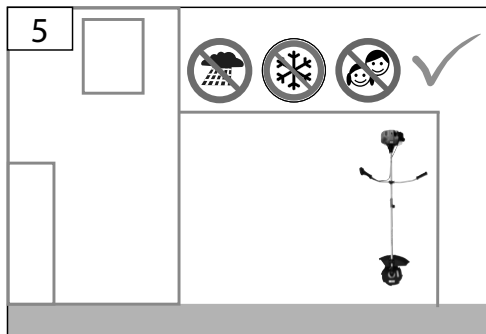
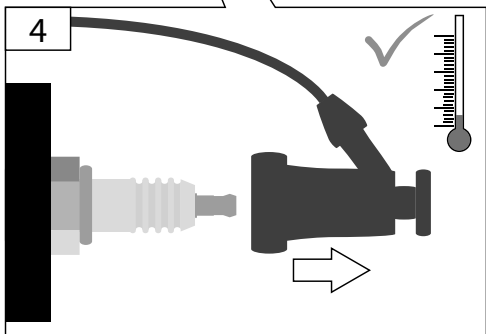
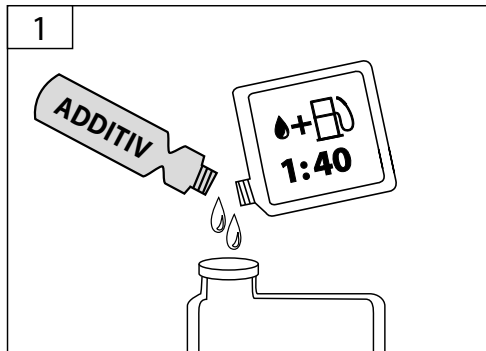
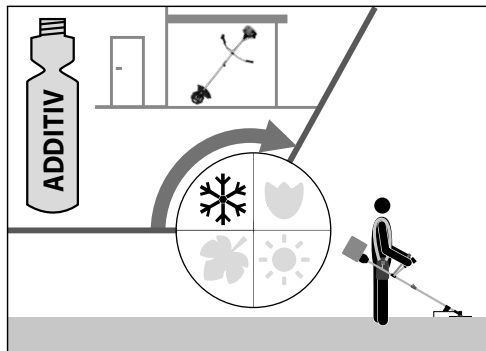
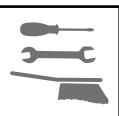









Technische Daten

Freischneider		GFS 52.3E
	Artikel-Nr.	95211
	Hubraum	52 cm ³
	Motorleistung	1,45 kW / 2,0 PS
	Motordrehzahl	9500 min ⁻¹
	Ø-Schnittbreite	Messer
		Faden
	Tankinhalt	1,2 l
	Gewicht (ohne Kraftstoff, Schneidausrüstung und Schutz)	10,5 kg
Geräuschangaben		
	Schalldruckpegel L _{PA} ¹⁾	83,4 dB (A)
	Gemessener Schalleistungspegel L _{WA} ¹⁾	108 dB (A)
	Garantierter Schalleistungspegel L _{WA} ²⁾	112 dB (A)
Gemessen nach ¹⁾ EN ISO 11806; ²⁾ 2000/14/EG; Unsicherheit K = 3 dB (A)		
	Gehörschutz tragen!	
Vibrationsangaben		
Schwingungsgesamtwerte (Vektorsumme dreier Richtungen) ermittelt entsprechend EN ISO 11806		
	Schwingungsemissionswert a _n	6,56 m/s ²
Unsicherheit K = 1,5 m/s ²		
Akku		95211-01001
Spannung		20 V
Akku Typ		Li-ion
Akku Kapazität		2,0 Ah
Akku-Leistung		40 Wh
Ladezeit		5 h
Gewicht Netto		0,41 kg
Akku-Ladegerät		95211-01002
Eingangsspannung		100-240V~
Aufnahme-Leistung		10 W
Ausgangsspannung		20 V=
Ausgangsstrom		0,5 A
Schutzklasse		II
Gewicht Netto		0,1 kg

WARNUNG: Der tatsächliche Schwingungsemissionswert kann sich je nach Art und Weise der Anwendung vom angegebenen Wert unterscheiden. Der Schwingungspegel kann für den Vergleich von Elektrowerkzeugen miteinander verwendet werden.

Er eignet sich auch für eine vorläufige Einschätzung der Schwingungsbelastung.

Für eine genaue Abschätzung der Schwingungsbelastung sollten auch die Zeiten berücksichtigt werden, in denen das Gerät abgeschaltet ist oder zwar läuft, aber nicht tatsächlich im Einsatz ist. Dies kann die Schwingungsbelastung über den gesamten Arbeitszeitraum deutlich reduzieren.

Legen Sie zusätzliche Sicherheitsmaßnahmen zum Schutz der Bedienperson vor der Wirkung von Schwingungen fest wie zum Beispiel: Wartung von Elektrowerkzeug und Einsatzwerkzeugen, Warmhalten der Hände, Organisation der Arbeitsabläufe.



Benutzen Sie das Gerät erst nachdem Sie die Betriebsanleitung aufmerksam gelesen und verstanden haben. Machen Sie sich mit den Bedienungselementen und dem richtigen Gebrauch des Gerätes vertraut. Beachten Sie alle in der Anleitung aufgeführten Sicherheitshinweise. Verhalten Sie sich verantwortungsvoll gegenüber anderen Personen.

Der Bediener ist verantwortlich für Unfälle oder Gefahren gegenüber Dritten.

Falls über den Anschluss und die Bedienung des Gerätes Zweifel entstehen sollten, wenden Sie sich an den Kundendienst.

⚠ Benutzen Sie das Gerät nur im Außenbereich und niemals in geschlossenen oder schlecht belüfteten Räumen.

Bestimmungsgemäße Verwendung

Der Freischneider ist zur Pflege und Schnitt von Gras und Unkraut von natürlichen Grünflächen sowie leichtem Gestrüpp bestimmt.

Das Gartengerät ist nur zum Schneiden von Gras und Unkraut in Gärten und entlang von Beeten und Einfassungen im privaten Haus- und Hobbygarten bestimmt.

⚠ WARNUNG! Verletzungsgefahr!

Das Gerät darf nicht zum Schneiden von Hecken, harten Zweigen und Holz oder zum Zerkleinern von Kompostmaterial verwendet werden.

Benutzen Sie das Gerät nicht, um Gras zu schneiden, das sich nicht auf dem Boden befindet, z. B. Gras, das auf Mauern, Felsen usw. wächst.

Dieses Gerät darf nur wie angegeben bestimmungsgemäß verwendet werden. Bei Nichtbeachtung der Bestimmungen, aus den allgemein gültigen Vorschriften sowie den Bestimmungen aus dieser Anleitung, kann der Hersteller für Schäden nicht verantwortlich gemacht werden.

Es sind jeweils die im Einsatzland gültigen Vorschriften zu beachten.

Anforderungen an den Bediener

Das Gerät darf nur von Personen bedient und gewartet werden, die damit vertraut und über die Gefahren unterrichtet sind.

Lassen Sie niemals Kinder mit dem Gerät arbeiten. Lassen Sie niemals Erwachsene ohne ordnungsgemäße Einweisung mit dem Gerät arbeiten.

Der Bediener muss vor Gebrauch des Gerätes aufmerksam die Betriebsanleitung gelesen und verstanden haben.

Qualifikation: Außer einer ausführlichen Einweisung durch eine sachkundige Person ist keine spezielle Qualifikation: für den Gebrauch des Gerätes notwendig.

Mindestalter: Das Gerät darf nur von Personen betrieben werden, die das 16. Lebensjahr vollendet haben. Eine Ausnahme stellt die Benutzung als Jugendlicher dar, wenn die Benutzung im Zuge einer Berufsausbildung zur Erreichung der Fertigkeit unter Aufsicht eines Ausbilders erfolgt.

Örtliche Bestimmungen können das Mindestalter des Benutzers festlegen.

Schulung: Die Benutzung des Gerätes bedarf lediglich einer entsprechenden Unterweisung durch eine sachkundige Person bzw. die Betriebsanleitung. Eine spezielle Schulung ist nicht notwendig.

Restrisiken

⚠ Verletzungsgefahr!

Die rotierenden Messer können zu schweren Schnittverletzungen bzw. Abtrennen von Körperteilen führen.

Halten Sie immer Hände und Füße von der Schneideeinrichtung entfernt vor allem, wenn Sie den Motor einschalten.

Niemals bei laufendem Gerät unter das Gehäuse fassen. Schutzschuhe tragen.

Verwenden Sie den Freischneider nie ohne Schutzabdeckung.

Nach dem Ausschalten dreht sich der Schneidkopf noch für einige Sekunden. Halten Sie Hände und Füße fern.

⚠ Herausgeschleuderte Steine oder Erde können zu Verletzungen führen.

Zu bearbeitende Flächen im Vorfeld nach Fremdkörpern absuchen.

Während der Arbeit eine Schutzbrille tragen.

⚠ Verbrennungsgefahr!

Einige Maschinenteile werden beim Betrieb sehr heiß. Das Berühren heißer Maschinenteile kann zu Verbrennungen führen.

Gerät nach dem Betrieb erst abkühlen lassen.

⚠ Vergiftungsgefahr!

Abgase, Kraftstoffe und Schmierstoffe sind giftig. Das Einatmen von Abgasen kann tödlich sein!

Maschine nicht in einem geschlossenen Bereich betreiben, in dem sich gefährliche Kohlenmonoxydgase sammeln können.

⚠ Explosionsgefahr / Feuergefahr!

Benzin und Benzindämpfe sind leicht entzündlich bzw. explosiv.

Arbeiten Sie mit dem Gerät nicht in explosionsgefährdeter Umgebung, in der sich brennbare Flüssigkeiten, Gase oder Stäube befinden.

Betreiben Sie das Gerät nicht in Umgebung von leicht entflammaren Materialien.

Auch bei richtiger Verwendung und Einhaltung aller Sicherheitsbestimmungen, können noch Restrisiken bestehen.

- Schnittverletzungen
- Gehörschädigungen
Längerer Aufenthalt in unmittelbarer Nähe des laufenden Geräts kann zu Gehörschädigungen führen. Gehörschutz tragen!
- Gesundheitsschäden, die aus Hand-Arm-Schwingungen resultieren, falls das Gerät über längeren Zeitraum verwendet wird oder nicht ordnungsgemäß geführt und gewertet wird.

Vibrationsdämpfungssysteme sind kein garantierter Schutz gegen Weißfinger-Krankheit oder Karpaltunnelsyndrom. Daher ist bei regelmäßigem Dauereinsatz des Geräts der Zustand von Fingern und Handwurzel gründlich zu überwachen. Falls Symptome der obengenannten Krankheiten auftreten, sofort einen Arzt aufsuchen. Um das Risiko der „Weißfingerkrankheit“ zu verringern, halten Sie Ihre Hände während des Arbeitens warm und machen in regelmäßigen Abständen Pausen.

Trotz dem Beachten der Betriebsanleitung können auch nicht offensichtliche Restrisiken bestehen.

Verhalten im Notfall

Leiten Sie die der Verletzung entsprechend notwendigen Erste Hilfe Maßnahmen ein und fordern Sie schnellst möglich qualifizierte ärztliche Hilfe an. Bewahren Sie den Verletzten vor weiteren Schädigungen und stellen Sie diesen ruhig. Für einen eventuell eintretenden Unfall sollte immer ein Verbandskasten nach DIN 13164 am Arbeitsplatz griffbereit vorhanden sein. Dem Verbandskasten entnommenes Material ist sofort wieder aufzufüllen. Wenn Sie Hilfe anfordern, machen Sie folgende Angaben

1. Ort des Unfalls
2. Art des Unfalls
3. Zahl der Verletzten
4. Art der Verletzungen

Symbole

Warnung/Achtung!



Zur Verringerung eines Verletzungsrisikos Betriebsanleitung lesen.



Schutzbrille tragen!



Gehörschutz tragen!



Schutzhelm tragen!



Sicherheitsschuhe mit Schnitenschutz, griffiger Sohle und Stahlkappe tragen!



Schutzkleidung mit Schnitsschutzeinlage tragen!



Schutzhandschuhe tragen!



Langsam



Schnell



Kraft anwenden



Vor allen Arbeiten am Gerät Motor abstellen und Zündkerzenstecker ziehen.



Warnung vor Schnittverletzungen



Warnung vor gefährlichem Rückschlag



Warnung vor wegschleudernden Teilen



Warnung vor Fußverletzungen durch drehendes Messer



Drehrichtung Messerblatt



Halten Sie andere Personen fern. Sie könnten durch weggeschleuderte Fremdkörper verletzt werden. Der Mindest-Sicherheitsabstand beträgt 15 m.



Warnung vor heißen Oberflächen!
Verbrennungsgefahr!



Warnung vor gefährlicher elektrischer Spannung



Warnung vor feuergefährlichen Stoffen



VORSICHT! Explosionsgefahr



Vergiftungsgefahr!
Benutzen Sie das Gerät nur im Außenbereich und niemals in geschlossenen oder schlecht belüfteten Räumen.



Rauchen und offenes Feuer verboten.



Vor allen Arbeiten am Gerät Motor ausschalten.



Motor nur im ausgeschalteten Zustand betanken.



Halten Sie Kinder von der Maschine fern.



Vor Nässe schützen. Die Maschine nicht dem Regen aussetzen.



Vor Frost schützen



CE Konformitätszeichen



Vor Nässe schützen



Packungsorientierung oben

Akku



Akku vor Hitze und Feuer schützen.



Akku vor Wasser und Feuchtigkeit schützen



Akku vor Temperaturen über 40°C schützen



Spannung



Gleichstrom



Arbeitstemperatur 10° bis 40°



Akku nur im voll geladenen Zustand lagern.



Werfen Sie Akkus nicht in den Hausmüll



Schadhafte und/oder zu entsorgende elektrische oder elektronische Geräte müssen an den dafür vorgesehenen Recycling-Stellen abgegeben werden.



Geben Sie Akkus an einer Altbatterie-Sammelstelle ab, wo sie einer umweltgerechten Wiederverwertung zugeführt werden.

Akku-Ladegerät



Schutzklasse II



Schadhafte und/oder zu entsorgende elektrische oder elektronische Geräte müssen an den dafür vorgesehenen Recycling-Stellen abgegeben werden.

Sicherheitshinweise

Halten Sie Kinder und andere Personen sowie Tiere während der Benutzung des Geräts fern. Der Mindest-Sicherheitsabstand beträgt 15 m.

Tragen Sie geeignete Arbeitskleidung wie festes Schuhwerk mit rutschfester Sohle, eine Schutzbrille und Gehörschutz!

Tragen Sie keine weite Kleidung oder Schmuck. Halten Sie Haare, Kleidung und Handschuhe fern von sich bewegenden Teilen, da diese von sich bewegenden Teilen erfasst werden können. Benutzen Sie das Gerät nicht, wenn Sie barfuß gehen oder offene Sandalen tragen.

Benutzen Sie das Gerät nicht, wenn Sie müde oder krank sind oder unter dem Einfluss von Drogen, Alkohol oder Medikamenten stehen.

Halten Sie alle Körperteile vom Schneidmesser fern. Versuchen Sie nicht, bei laufendem Messer Schnittgut zu entfernen oder zu schneidendes Material festzuhalten. Entfernen Sie eingeklemmtes Schnittgut nur bei ausgeschaltetem Gerät.

Ein Moment der Unachtsamkeit bei Benutzung der Heckenschere kann zu schweren Verletzungen führen.

Tragen Sie den Freischneider am Griff bei stillstehendem Messer. Sorgfältiger Umgang mit dem Gerät verringert die Verletzungsgefahr durch das Messer.

Warnung vor scharfen Messern. Seien Sie vorsichtig gegen Verletzungen an den Schneidvorrichtungen.

Rückschlag kann zu tödlichen Schnittverletzungen führen.

Überprüfen Sie sorgfältig das Gelände, auf dem die Maschine eingesetzt wird, und entfernen Sie alle Gegenstände, die erfasst und weggeschleudert werden können wie z. B. Steine, Äste, Drähte, Lebewesen etc.

Starten Sie die Maschine nur wenn sie sich in der normalen Arbeitsposition befindet.

Vermeiden Sie eine abnormale Körperhaltung. Sorgen Sie für einen sicheren Stand und halten Sie jederzeit das Gleichgewicht.

Tragen Sie bei der Arbeit immer einen Schultergurt. Schalten Sie das Gerät immer aus bevor Sie den Schultergurt lösen.

⚠ Mangelhafte Beleuchtung/ Lichtverhältnisse stellen ein hohes Sicherheitsrisiko dar. Sorgen Sie bei der Arbeit mit dem Gerät immer für ausreichende Beleuchtung bzw. gute Lichtverhältnisse.

Schalten Sie bei Blockierung der Messer das Gerät sofort aus und entfernen dann den Gegenstand. Überqueren Sie mit laufendem Gerät keine Kiesstraßen oder -wege.

Halten Sie beim Arbeiten das Gerät mit beiden Händen und mit Abstand vom eigenen Körper gut fest.

⚠ Achtung beim Rückwärtsgehen, Stolpergefahr!

Der Ein-/ Ausschalter und der Sicherheitsschalter dürfen nicht arretiert werden.

Nur für die Maschine konstruierte Messer verwenden. Durch den Gebrauch anderer Ersatzteile können Unfälle für den Benutzer entstehen. Für hieraus resultierende Schäden haftet der Hersteller nicht.

Lagern Sie das Gerät an einem trockenen Ort.

⚠ Überprüfen Sie vor jeder Inbetriebnahme sämtliche Schraub- und Steckverbindungen sowie Schutzeinrichtungen auf Festigkeit und richtigen Sitz und ob alle Beweglichen Teile leichtgängig sind.

⚠ Es ist strengstens untersagt, die an der Maschine befindlichen Schutzeinrichtungen zu demontieren, abzuändern oder Zweck zu entfremden oder fremde Schutzeinrichtungen anzubringen.

⚠ Das Gerät darf nicht benutzt werden falls es beschädigt ist oder die Sicherheitseinrichtungen defekt sind. Tauschen Sie abgenutzte und beschädigte Teile aus.

⚠ Explosionsgefahr / Feuergefahr!

Kraftstoff ist leicht entflammbar.

Rauchen und offenes Feuer verboten.

Lagern Sie keinen Kraftstoff in der Nähe der Maschine.

Bewahren Sie Kraftstoff nur in dafür zugelassenen Behältern auf.

Maschine nur im Freien und nicht in der Nähe von offenen Flammen bzw. brennenden Zigaretten tanken.

Tanken Sie vor dem Starten der Maschine. Während der Motor läuft oder noch heiß ist, darf nicht nachgetankt werden oder der Tankdeckel geöffnet werden.

Lassen Sie die Maschine nach dem Gebrauch mindestens 5 Minuten lang abkühlen, bevor Sie Kraftstoff nachfüllen.

Achten Sie darauf, dass kein Kraftstoff verschüttet wird. Falls Kraftstoff übergelaufen ist, darf der Motor nicht gestartet werden. Entfernen Sie das Gerät von der verschmutzten Stelle und vermeiden Sie jeglichen Zündversuch, bis sich die Kraftstoffdämpfe verflüchtigt haben.

Alle Deckel wieder fest auf Kraftstofftank und Kraftstoffbehältern anbringen.

Kraftstofftank ausschließlich im Freien entleeren.

Bewahren Sie niemals die Maschine mit Benzin im Tank innerhalb eines Gebäudes auf, in dem möglicherweise Benzindämpfe mit offenem Feuer oder Funken in Berührung kommen können.

Akku



Brandgefahr! Explosionsgefahr!

Verwenden Sie niemals beschädigte, defekte oder deformierte Akkus. Den Akku niemals öffnen, beschädigen und nicht fallen lassen.

Akkus nie in Umgebung von Säuren und leicht entflammaren Materialien laden.

Akku vor Hitze und Feuer schützen.

Akku nur in einer Umgebungstemperatur zwischen 10°C bis +40°C verwenden.

Niemals auf Heizkörpern ablegen oder längere Zeit starker Sonnenstrahlung aussetzen.

Nach starker Belastung erst abkühlen lassen.

Kurzschluss - Kontakte des Akkus nicht mit Metallteilen überbrücken.

Bei Entsorgung, Transport oder Lagerung muss der Akku verpackt werden (Plastiktüte, Schachtel) oder die Kontakte müssen abgeklebt werden.

Verwenden Sie zum Aufladen des Akkus nur das Güdel-Ladegerät. Bei Verwendung anderer Ladegeräte können Defekte auftreten oder ein Brand ausgelöst werden.

Bei unsachgemäßem Gebrauch oder beim Gebrauch beschädigter Akkus können Dämpfe austreten. Führen Sie Frischluft zu und suchen Sie bei Beschwerden einen Arzt auf. Die Dämpfe können die Atemwege reizen.

Arbeitshinweise

Die Akkus werden nur teilweise vorgeladen geliefert und müssen vor Gebrauch zum ersten Mal voll aufgeladen werden.

- Laden Sie den Akku nach, wenn das Gerät zu langsam läuft oder stehen bleibt.
- Der Li-Ionen-Akku kann jederzeit aufgeladen werden, ohne die Lebensdauer zu verkürzen. Eine Unterbrechung des Ladevorgangs schädigt den Akku nicht.
- Der Li-Ionen-Akku ist durch die „Battery-Management-Control“ gegen Tiefentladung geschützt.
- Eine wesentlich kürzere Betriebszeit des geladenen Akkus zeigt an, dass der Akku verbraucht ist und ersetzt werden muss.

Akkus umweltgerecht entsorgen

Li-Ion-Akkus sind entsorgungspflichtig. Lassen Sie defekte Akkus vom Fachhandel entsorgen. Akkus müssen aus dem Gerät entfernt werden bevor es verschrottet wird. Beschädigte Akkus können der Umwelt und Ihrer Gesundheit schaden, wenn giftige Dämpfe oder Flüssigkeiten austreten. Versenden Sie daher nie einen defekten Akku per Post etc. Bitte wenden Sie sich an Ihre örtliche Entsorgungsstelle.

Entsorgen Sie Akkus im entladenen Zustand. Wir empfehlen die Pole mit einem Klebestreifen zum Schutz vor einem Kurzschluss abzudecken. Öffnen Sie den Akku nicht.

Wartung



Vor allen Arbeiten am Gerät den Wechselakku herausnehmen.



Vor allen Arbeiten am Gerät Motor abstellen und Zündkerzenstecker ziehen. Warten Sie, bis alle rotierenden Teile zum Stillstand gekommen sind und sich das Gerät abgekühlt hat.

Reparaturen und Arbeiten, die nicht in dieser Anleitung beschrieben wurden, nur von qualifiziertem Fachpersonal durchführen lassen.

Nur Originalzubehör und Originalersatzteile verwenden.

Maschine, insbesondere Lüftungsschlitze, stets sauber halten. Gerätekörper niemals mit Wasser abspritzen! Die Maschine und deren Komponenten nicht mit Lösemittel, entzündlichen oder giftigen Flüssigkeiten reinigen. Zum Reinigen nur ein feuchtes Tuch benutzen.

Reinigen Sie nach jeder Benutzung den Freischneider, entfernen Sie Grasreste.

Prüfen Sie die Schneideinrichtung auf Funktion.

Nur ein regelmäßig gewartetes und gut gepflegtes Gerät kann ein zufriedenstellendes Hilfsmittel sein. Wartungs- und Pflegemängel können zu unvorhersehbaren Unfällen und Verletzungen führen.

Bei Bedarf finden Sie die Ersatzteilliste im Internet unter www.guede.com.

Entsorgung

Die Entsorgungshinweise ergeben sich aus den Piktogrammen die auf dem Gerät bzw. der Verpackung aufgebracht sind.



Schadhafte und/oder zu entsorgende Geräte müssen an den dafür vorgesehenen Recycling-Stellen abgegeben werden.

Entsorgung der Transportverpackung

Die Verpackung schützt das Gerät vor Transportschäden. Die Verpackungsmaterialien sind in der Regel nach umweltverträglichen und entsorgungstechnischen Gesichtspunkten ausgewählt und deshalb recycelbar. Das Rückführen der Verpackung in den Materialkreislauf spart Rohstoffe und verringert das Abfallaufkommen. Verpackungsteile (z.B. Folien, Styropor®) können für Kinder gefährlich sein.

Erstickungsgefahr!

Bewahren Sie Verpackungsteile außerhalb der Reichweite von Kindern auf und entsorgen Sie sie so schnell wie möglich.

Gewährleistung

Die Gewährleistungszeit beträgt 12 Monate bei gewerblicher Nutzung, 24 Monate für Verbraucher und beginnt mit dem Zeitpunkt des Kaufs des Gerätes.

Die Gewährleistung erstreckt sich ausschließlich auf Mängel, die auf Material- oder Herstellungsfehler zurückzuführen sind. Bei Geltendmachung eines Mangels im Sinne der Gewährleistung ist der original Kaufbeleg mit Verkaufsdatum beizufügen.

Von der Gewährleistung ausgeschlossen sind unsachgemäße Anwendungen, wie z. B. Überlastung des Gerätes, Gewaltanwendung, Beschädigungen durch Fremdeinwirkung oder durch Fremdkörper. Nichtbeachtung der Betriebsanleitung und normaler Verschleiß sind ebenfalls von der Gewährleistung ausgeschlossen.

Wichtige Kundeninformation

Bitte beachten Sie, dass eine Rücksendung innerhalb oder auch außerhalb der Gewährleistungszeit grundsätzlich in der Originalverpackung erfolgen sollte. Durch diese Maßnahme werden unnötige Transportschäden und deren oft strittige Regelung wirkungsvoll vermieden. Nur im Originalkarton ist Ihr Gerät optimal geschützt und somit eine reibungslose Bearbeitung gesichert.

Service

Sie haben technische Fragen? Eine Reklamation? Benötigen Ersatzteile oder eine Betriebsanleitung? Auf der Homepage der Firma Güde GmbH & Co. KG (www.guede.com) im Bereich Service helfen wir Ihnen schnell und unbürokratisch weiter. Bitte helfen Sie uns Ihnen zu helfen. Um Ihr Gerät im Reklamationsfall identifizieren zu können benötigen wir die Seriennummer sowie Artikelnummer und Baujahr. Alle diese Daten finden Sie auf dem Typenschild. Um diese Daten stets zur Hand zu haben, tragen Sie diese bitte unten ein.

Seriennummer:

Artikelnummer:

Baujahr:

Tel.: +49 (0) 79 04 / 700-360

Fax: +49 (0) 79 04 / 700-51999

E-Mail: support@ts.guede.com









Inspektions- und Wartungsplan

Regelmäßige Wartungsperiode		Vor jeder Inbetriebnahme	Nach jeder Außerbetriebnahme	Nach 1 Monat	Nach 12 Monaten	Nach 24 Monaten
Luftfilter	Kontrollieren	✓				
	Ersetzen				✓	
Zündkerze	Kontrollieren				✓	
	Reinigen				✓	
	Ersetzen					✓
Messer/ Faden	Reinigen		✓			

Fehlerbehebung

Störung	Ursache	Abhilfe
Der Motor startet nicht	Tank leer/Kraftstoffmangel	Kraftstoff nachfüllen → f6
	Choke nicht betätigt	Choke betätigen → f9
	schlechter Kraftstoff, Lagerung ohne Entleerung des Benzintanks, falsche Benzinsorte	Kraftstofftank und Vergaser entleeren. Frisches Benzin einfüllen.
	Zündkerze verschmutzt, (Kohlerückstände auf den Elektroden), Elektrodenabstand zu groß.	Kerze reinigen, Wärmewert der Kerze kontrollieren evtl. Zündkerze erneuern, 0,6-0,8 mm einstellen → f15
	Die Zündkerze ist nass vom Benzin (abgesoffener Motor).	Zündkerze trocknen und erneut einsetzen.
Der Motor gibt keine Höchstleistung	Zündkerze verschmutzt, (Kohlerückstände auf den Elektroden), Elektrodenabstand zu groß.	Kerze reinigen, Wärmewert der Kerze kontrollieren evtl. Zündkerze erneuern, 0,6-0,8 mm einstellen → f15
	Luftfilter verschmutzt	Luftfilter reinigen oder austauschen → f14

Technical Data

Lawn Trimmer		GFS 52.3E
	Art. No	95211
	Contents	52 cm ³
	Motor output	1,45 kW / 2,0 PS
	Engine speed	9500 min ⁻¹
	Ø-Cutting width	Knife
		Thread
	tank capacity	1,2 l
	Weight (without fuel, cutting tool and guard,)	10,5 kg
Noise details		
	Sound pressure level L _{pA} ¹⁾	83,4 dB (A)
	Measured sound power level L _{WA} ¹⁾	108 dB (A)
	Guaranteed sound power level L _{WA} ²⁾	112 dB (A)
	Measured according to ¹⁾ EN ISO 11806; ²⁾ 2000/14/ EG; Uncertainty K = 3 dB (A)	
	Wear ear protectors!	
Vibration details		
Total vibration values (triaxial vector sum) Determined properly EN ISO 11806		
	Vibration emission value a _h	6,56 m/s ²
Uncertainty K = 1,5 m/s ²		

Battery	95211-01001
Voltage	20 V
Battery type	Li-ion
Battery capacity	2,0 Ah
Battery power	40 Wh
Charging time	5 h
Net weight	0,41 kg
Battery Charger	95211-01002
Input voltage	100-240V~
Input power	10 W
Output voltage	20 V=
Output current	0,5 A
Safety class	II
Net weight	0,1 kg

WARNING: The vibration emission level will vary because of the ways in which a power tool can be used and may increase above the level given in this information sheet.

The vibration emission level may be used to compare one tool with another.

It may be used for a preliminary assessment of exposure.

An accurate estimate of the vibratory load should also take into account the times when the tool is shut down or when it is running but not actually in use. This may significantly reduce the vibratory load over the total working period.

Identify additional safety measures to protect the operator from the effects of vibration such as: maintain the tool and the accessories, keep the hands warm, organisation of work patterns.



Read and understand the operating instructions before using the appliance. Familiarise with the control elements and how to use the appliance properly. Abide by all the safety measures stated in the service manual. Act responsibly toward third parties.

The operator is responsible for accidents or risks to third parties.

In case of any doubts about connection and operation refer please to our customer center

⚠ Use the appliance only outside, never use it in confined and bad ventilated areas.

Specified Conditions Of Use

Lawn trimmer for treating and cutting natural grass plots and low bushes.

The garden appliance has only been designed to cut grass and weed in gardens and along seed beds and borders in private house gardens and hobby gardens.

⚠ WARNING! Danger of injury!

The appliance must not be used to cut hedges, hard branches and wood or to crush material for compost.

Do not use the appliance to cut grass that is not on the ground, e.g. grass growing on walls, rocks, etc.

Do not use this product in any other way as stated for normal use. Not observing general regulations in force and instructions from this manual does not make the manufacturer liable for damages.

It is necessary to comply with the regulations applicable in the country where the truck is used.

Requirements for operating staff

The appliance may only be operated and maintained by persons familiarised with it and informed about possible risks.

Never let children work with the appliance. Never let adults work with the appliance unless they have been properly trained.

The operating staff must carefully read the Operating Instructions before using the appliance.

Qualification: Apart from the detailed instructions by a professional, no special qualification is necessary for appliance using.

Minimum age: Persons over 16 years of age can only work on the appliance. An exception includes youngsters trained in order to reach knowledge under supervision of the trainer during occupational education.

Local regulations may stipulate the minimum age of the user.

Training: Using the appliance only requires corresponding training by a professional or the Operating Instructions. No special training is necessary.

Residual risks

⚠ Danger of injury!

Rotating blades may lead to serious injuries by cutting or amputating parts of the body.

Always have your arms and legs in safe distance from the cutting mechanism, in particular after turning the engine on.

Never touch under the housing body when the engine is running. Wear protective shoes.

Never use the lawn trimmer without the protective cover.

After the appliance is turned off, the cutting head keep rotating for a couple of seconds. Keep your arms and legs in safe distance.

⚠ Thrown-off stones or soil may lead to injuries.

Before mowing, check the area to be mowed for any undesirable objects.

Wear safety goggles when working.

⚠ Danger of burns!

Some parts of the appliance get too hot when the appliance is operated.

Contacting hot parts of the unit may cause burns. Let the unit cool down after its operation is over.

⚠ Risk of poisoning!

Exhaust gases, fuel and lubricants are toxic. Inhaling exhaust gases may be fatal!

Do not operate the unit in closed spaces where dangerous carbon monoxide gases may accumulate.

⚠ Risk of explosion / Risk of fire!

Petrol and petrol vapours are highly flammable, explosive.

Do not work with the unit in an environment with a risk of explosion where there are flammable liquids, gases or dust.

Never operate the unit near highly flammable materials.

Even when the device is used properly and all safety regulations are complied with, there still may be some residual risks.

- Cutting injury
- Hearing damage
A longer stay in the immediate vicinity of the running unit may cause hearing damage. Wear ear protectors!
- Damage to health arising from vibrations to hand and arms if the device is used for a long time or if the device is not guided and evaluated properly.

Vibration damping systems are no guaranteed protection against white finger disease or carpal tunnel syndrome. Therefore, it is necessary to carefully check the state of your fingers and wrist if you have regularly used the appliance for a long time. If any symptom of the diseases above appears, seek medical advice immediately. To reduce the white finger disease risk, keep your hands warm and take regular breaks during your work.

Despite the observance of the operating instructions there still may be some hidden residual risks.

Emergency procedure

Conduct a first-aid procedure adequate to the injury and summon qualified medical attendance as quickly as possible. Protect the injured person from further harm and calm them down. For the sake of eventual accident, in accordance with DIN 13164, a workplace has to be fitted with a first-aid kit. It is essential to replace any used material in the first-aid kit immediately after it has been used. If you seek help, state the following pieces of information:

1. Accident site
2. Accident type
3. Number of injured persons
4. Injury type(s)

Symbols



Warning/caution!



Read the operating instructions to reduce the risk of injury.



Wear eye protective goggles !



Wear ear protectors!



Wear protective helmet !



Wear safety cut through resistant shoes with safety sole and steel toe !



Wear protective clothing with cut through resistant ply !



Wear protective gloves !



Slow



Quickly



Use of crane



Switch the engine off and remove the socket plug before any work on the engine.



Warning against cutting injuries



Warning against dangerous kickback



Warning against thrown-off items



Warning against feet injury as a result of rotating knife. Risk by rotating knife.



Rotation direction Knife blade



Do not let other persons get near due to foreign objects being thrown off. Minimum safe distance is 15 m.



Warning against hot surfaces!
Danger of burns !



Warning against dangerous voltage



Warning about inflammable substances



CAUTION! Risk of explosion



Risk of poisoning!
Use the appliance only outside, never use it in confined and bad ventilated areas.



Prohibited smoking and open fire using.



Switch off the engine before any work on it.



Refuel the engine only when switched off.



Keep the machine out of reach of children.



Protect against humidity. Never expose tool to rain.



Protect from frost



CE marking



Protect against humidity



This side up

Battery



Protect the battery against heat and fire.



Protect the battery against water and moisture.



Protect the battery against temperatures above 40°C.

V

Voltage



Direct Current



Working temperature 10° to 40°



Store the battery only in a fully charged state.



Do not throw the batteries in household waste.



Any damaged or disposed electric or electronic devices must be delivered to appropriate collection centres.



Deliver the batteries to a collection centre of old batteries where they will be recycled in an environmentally friendly way.

Battery Charger



Safety class II



Any damaged or disposed electric or electronic devices must be delivered to appropriate collection centres.

Safety Instructions

Keep children and other persons including animals in a safe distance when using the appliance. Minimum safe distance is 15 m.

Wear suitable work clothing such as sturdy shoes with non-slip sole, safety glasses and hearing protection!

Do not wear loose clothing or jewels. Hair, clothing and gloves must be out of reach of moving parts as they could get caught by the rotating parts. Do not use the appliance when barefooted or in open sandals.

Do not use the appliance if you are tired, ill, under

influence of drugs, alcohol drinks or medicaments.

Keep all parts of the body in safe distance from the knife. Do not try to remove the material being cut or hold material to be cut when the knife is running. Jammed cuttings to be removed only when the machine is off. A moment of inattention when using the hedge trimmer may result in serious injuries.

Carry the lawn trimmer with the handle, with the blade being off (idle). Careful appliance handling reduces the risk of injury by knife.

Warning against sharp knives. Be careful to avoid injury by the cutting tools.

Kickback can lead to casualties.

Carefully check the terrain where the appliance is going to be used and remove all objects that could get caught or thrown off by the appliance such as stones, branches, wires, animals, etc.

Turn the appliance on only when in a normal working position.

Do not overreach. Keep proper footing and balance at all times.

Always use the shoulder strap when working. Switch off the appliance before releasing the shoulder strap.

⚠ Poor lighting/light conditions represent a high safety risk.

Provide adequate lighting or good lighting conditions when working with the machine.

When knives are blocked, switch the appliance immediately off and remove the blocked object.

Never cross any gravel roads or paths with the running appliance.

When working, keep the appliance firmly with both hands and with a distance from your body.

⚠ Be careful when going backwards – risk of tripping!

The ON/OFF switch and safety switch must not be locked.

Use only blades that are designed for the machine. Using other spare parts can result in accidents/injuries of the user. The manufacturer will not be liable for any such damage.

Machine to be stored in a dry place.

⚠ Check all screw and plug-in connections and protective equipment if firm and tightened properly and whether all moving parts are running smooth whenever the appliance is to be put into operation.

⚠ The protective equipment on the appliance is strictly prohibited to be disassembled, changed, used in conflict with the designation and it is prohibited to attach any protective equipment of other manufacturers.

⚠ The appliance must not be used if damaged or safety equipment is defective. Replace any worn-out and damaged parts.

⚠ Risk of explosion / Risk of fire!

Fuel is highly flammable.

Prohibited smoking and open fire using.

Do not store any fuel near the unit.

Keep the fuel in suitable containers only.

The appliance may only be refuelled outdoors and not near open fire or burning cigarettes.

Emergency procedure

After use, let the unit cool down for at least 5 minutes before refuelling.

Make sure the fuel does not overflow. If the fuel overflows, the engine must not be started. Remove any dirt from the appliance and prevent any attempt at ignition until fuel fumes have evaporated.

Replace all fuel tank and container caps securely.

Fuel tank to be emptied outdoors only.

Never keep the unit with petrol in the tank inside a building where petrol vapours could get in contact with open fire or sparks.

Battery



Risk of fire! Risk of explosion!

Never use damaged, defective or deformed accumulators. Never open or damage the accumulator or let it fall on the ground.

Never charge the battery in an environment with acids and easily flammable materials.

Protect the battery against heat and fire.

Battery to be used at the ambient temperatures between 10°C and +40°C only.

Never put the battery on heaters and do not expose it to strong sunlight for a long time.

After being subject to heavy load, let the battery cool down first.

Short circuit - do not bridge the accumulator contacts with metal parts.

The accumulator must be packaged (plastic bag, box) or accumulator contacts must be sealed up for accumulator disposal, transport or storage.

The Güde charger to be used only to charge the battery. There can be malfunction or fire if different chargers are used.

Vapours may leak out in case of unauthorised use or when using a damaged accumulator. Bring fresh air and seek medical advice if experiencing difficulties. Vapours may irritate the respiratory system.

Working Instructions

Accumulators are supplied partially charged and must therefore be fully charged before being used for the first time.

- Charge the accumulator when the appliance is running slowly or stops.
- A li-ion battery may be charged at any time without any shortening of its life. Charging process interruption will not damage the accumulator.
- A li-ion battery is protected by the Electronic Cell Protection against deep discharge.
- A significantly shorter operating time of a charged battery means the battery life is over and the battery must be replaced.

Dispose of the batteries in an environmentally friendly manner.

Li-ion batteries are subject to the special disposal obligation. Have any defective batteries disposed of by a specialised shop. The battery must be taken out before the appliance is scrapped. Damaged batteries may harm the environment and your health if toxic vapours or liquids leak out of such batteries. Therefore, never send a defective battery by post, etc. Please contact your local recycling centre.

Dispose of the batteries when discharged. We recommend applying an adhesive tape on the poles to protect them against short circuit. Never open the battery.

Maintenance



Remove the battery pack before starting any work on the appliance.



Switch the engine off and remove the socket plug before any work on the engine. Wait until all rotating parts have stopped and the appliance has cooled down.

Repairs and works specified in these Instructions may only be performed by qualified authorised staff.

Use only original accessories and original spare parts.

Keep the device, in particular the air vents, clean at all times. Never spray water on the device body!

Never clean the machine and its components with solvents, flammable or toxic liquids. Use only a damp cloth making.

After each use, clean the lawn trimmer and remove

any grass remains.

Check the cutting equipment function.

Only a regularly maintained and treated appliance can serve as a satisfactory aid. Insufficient maintenance and care can lead to unforeseen accidents and injuries.

If necessary, a list of spare parts can be found at www.guede.com.

Disposal

The disposal instructions are based on the icons placed on the appliance or its package.



Any damaged or disposed devices must be delivered to appropriate collection centres.

Transport packaging disposal

The packaging protects the machine against damage during transport. Packaging materials are usually chosen based on environment aspects and waste treatment principles and are therefore recyclable. Returning the packaging into material circulation saves raw materials and reduces waste production. Parts of packagings (e.g. foils, styropor®) can be dangerous for children.

Risk of suffocation!

Keep parts of the packagings out of reach of children and dispose them as soon as possible.

Guarantee

Warranty period of 12 months applies to commercial use and 24 months applies to private use and commences on the day of purchase of the device.

The guarantee solely covers inadequacies caused by material defect or manufacturing defect. Original payment voucher with the sales date needs to be submitted for any claim in the guarantee period.

The guarantee does not cover any unauthorised use such as appliance overloading, use of violence, damage as a result of any unauthorised interference or caused by foreign items. Failing to follow the operating and assembly instructions and common wear are also not included in the guarantee.

Important information for the customer

Please be sure to know that returning the product in or after the warranty period must be made in the original packaging.

Service

Do you have any technical questions? Any claim? Do you need any spare parts or operating instructions? We will quickly help you and without needless bureaucracy at our web pages at www.guede.com in the Servicing part. Please help us be able to help you. In order to identify your device in case of claim we need the serial No., product No. and year of production. All

this data can be found on the type label. Please enter it here for future reference:

Serial No.:

Art. No:

Year of production:

Tel.: +49 (0) 79 04 / 700-360

Fax: +49 (0) 79 04 / 700-51999

E-Mail: support@ts.guede.com









Inspection and maintenance plan

Regular servicing period		Before any start-up	After every take out of service	After 1 month	After 12 months	After 24 months
Air filter	Inspection	✓				
	Change				✓	
Spark plug	Inspection				✓	
	Clean				✓	
	Change					✓
Knife/Thread	Clean		✓			

Troubleshooting

Defect	Cause	Removal
The motor does not start	Empty fuel tank/Lack of fuel	Add some fuel → ¶6
	Choke has not been used	Use the choke → ¶9
	Wrong fuel, storing without petrol tank being drained	Drain the fuel tank and carburettor. Add fresh petrol.
	Sooted spark plug (carbon residues on electrodes), electrodes distance too big.	Clean the spark plug, check the plug thermal value, possibly change the plug, set the electrodes distance to 0.6-0.7 mm → ¶15
	The spark plug is wet from petrol (oversaturated engine).	Dry the spark plug out and refit it.
The motor does not develop maximum power	Sooted spark plug (carbon residues on electrodes), electrodes distance too big.	Clean the spark plug, check the plug thermal value, possibly change the plug, set the electrodes distance to 0.6-0.7 mm → ¶15
	Dirty air filter	Clean or replace the air filter → ¶14

Caractéristiques Techniques

Coupe-Bordures		GFS 52.3E	
	N° de commande	95211	
	Cylindrée	52 cm ³	
	Puissance du moteur	1,45 kW / 2,0 PS	
	Otáčky motoru	9500 min ⁻¹	
	Ø-Largeur de travail	Lame	255 mm
		Fil	440 mm
	Volume du réservoir	1,2 l	
	Poids (sans carburant, équipement de coupe et dispositifs de sécurité)	10,5 kg	
Données relatives au bruit			
	Niveau de pression acoustique L _{pA} ¹⁾	83,4 dB (A)	
	Niveau de puissance acoustique mesuré L _{WA} ¹⁾	108 dB (A)	
	Niveau de puissance acoustique garanti L _{WA} ²⁾	112 dB (A)	
	Mesuré selon ¹⁾ EN ISO 11806; ²⁾ 2000/14/ EG; Incertitude K = 3 dB (A)		
	Portez une protection auditive!		
Données relatives aux vibrations			
Valeurs totales d'oscillation (Somme vectorielle des trois directions) constatées de façon correspondante EN ISO 11806			
	Valeur d'émission vibratoire a _h	6,56 m/s ²	
Incertitude K = 1,5 m/s ²			
Batterie		95211-01001	
	Tension	20 V	
	Type d'accu	Li-ion	
	Capacité de la batterie	2,0 Ah	
	Puissance de la batterie	40 Wh	
	Temps de charge	5 h	
	Poids net	0,41 kg	
Chargeur		95211-01002	
	Tension d'entrée	100-240V~	
	Puissance	10 W	
	Tension d'entrée	20 V=	
	Courant d'entrée	0,5 A	
	Classe de protection	II	
	Poids net	0,1 kg	

AVERTISSEMENT: Le niveau réel des vibrations peut différer de la valeur indiquée dans ces consignes en fonction du type et du mode d'utilisation. Le niveau des vibrations peut être utilisé pour la comparaison mutuelle des appareils électriques.

Convient également pour l'examen préalable de la charge par vibrations.

Pour estimer de manière exacte la charge par vibrations pendant une certaine durée de travail, il faut également tenir compte des temps d'arrêt ou de marche à vide de l'appareil. Cela peut entraîner une réduction sensible du volume de charge par vibrations sur la durée totale de travail.

Définir les mesures de sécurité supplémentaires relatives à la protection de l'utilisateur contre les effets des vibrations, telles que : entretien technique des outils électriques et appareils, maintien de la chaleur des mains, organisation du travail.



Lisez attentivement ce mode d'emploi avant la première utilisation de la pompe et assurez-vous de l'avoir bien compris. Familiarisez-vous avec les éléments de commande et l'utilisation correcte de l'appareil. Respectez toutes les consignes de sécurité figurant dans le mode d'emploi. Comportez vous de façon responsable vis-à-vis d'autres personnes.

L'utilisateur est responsable des accidents et dangers vis-à-vis de tierces personnes.

Si vous avez des doutes en ce qui concerne le branchement et l'utilisation de l'appareil, contactez le service clients.

⚠ Utilisez l'appareil uniquement à l'extérieur, jamais dans des pièces fermées ou mal ventilées.

Utilisation conforme à la destination

Débroussailluse pour le soin et la coupe de surfaces herbeuse naturelles et arbustes de petite taille.

L'appareil de jardin est destiné uniquement pour couper l'herbe et la mauvaise herbe dans des jardins, le long des plates-bandes et bordures dans des jardins privés ou pour loisir dans le jardin.

⚠ AVERTISSEMENT! Risque de blessures!

Il est interdit d'utiliser l'appareil pour couper des haies, branches dures et bois ou pour le broyage de matériel à composter.

N'utilisez pas l'appareil pour tailler de l'herbe qui ne se trouve pas au sol, par exemple, de l'herbe qui pousse sur les murs, rochers, etc.

Ce dispositif peut être utilisé uniquement dans le but indiqué. Le fabricant décline toute responsabilité en cas de non respect des dispositions des règles en vigueur et des dispositions indiquées dans ce mode d'emploi.

Il est nécessaire de respecter les règles en vigueur dans le pays d'utilisation du transpalette.

Opérateur

L'appareil peut être utilisé et entretenu uniquement par des personnes familiarisées avec le fonctionnement de l'appareil et les risques possibles.

Ne laissez jamais les enfants manier l'appareil. Ne laissez jamais des adultes utiliser l'appareil sans formation préalable.

L'opérateur doit lire attentivement la notice avant d'utiliser l'appareil.

Qualification: Mis à part l'instruction détaillée par un spécialiste, aucune autre qualification spécifique n'est requise.

Âge minimal: L'appareil peut être utilisé uniquement par des personnes de plus de 16 ans. Exception faite des adolescents manipulant l'appareil dans le cadre de l'enseignement pro-

fessionnel sous la surveillance du formateur.

L'âge minimal de l'utilisateur est déterminé selon les dispositions locales.

Formation: L'utilisation de l'appareil nécessite uniquement l'instruction par un spécialiste, éventuellement par la notice. Une formation spéciale n'est pas nécessaire.

Risques résiduels

⚠ Risque de blessures!

Les lames rotatives peuvent provoquer des blessures graves par coupure ou amputer des parties du corps.

Éloignez toujours suffisamment les mains et les pieds du dispositif de coupe, en particulier lorsque vous mettez le moteur en marche.

Ne mettez jamais les mains sous le corps du boîtier lorsque l'appareil est en marche. Portez des chaussures de sécurité.

N'utilisez jamais le coupe-bordures sans capot de protection.

La tête de coupe continue à tourner pendant quelques secondes après l'arrêt de l'appareil. Tenez les mains et les pieds à une distance de sécurité.

⚠ Les pierres ou terre éjectées peuvent provoquer des blessures.

Avant de commencer à tondre, contrôlez si aucun objet étranger ne se trouve sur la surface à tondre. Portez des lunettes de protection lors du travail.

⚠ Risque de brûlure!

Certaines pièces de l'appareil chauffent fortement pendant le fonctionnement.

Le contact avec les parties chaudes peut provoquer des brûlures.

Laissez le dispositif refroidir à la fin du service.

⚠ Risque d'intoxication!

Les gaz d'échappement, les carburants et produits de graissage sont toxiques. La respiration des gaz d'échappement peut être mortelle!

Ne faites pas fonctionner l'appareil dans un espace fermé où peuvent s'accumuler les gaz dangereux de l'oxyde de carbone.

⚠ Risque d'explosion / Risque d'incendie !

L'essence et les vapeurs d'essence sont légèrement inflammables ou explosives.

Ne travaillez jamais avec l'appareil dans un environnement avec risque d'explosion, contenant des liquides, gaz ou poussières inflammables.

Ne faites jamais fonctionner l'appareil à proximité des matières légèrement inflammables.

Malgré l'utilisation correcte et le respect de toutes les règles de sécurité, des risques résiduels peuvent subsister.

- Blessures par coupure
- Endommagement de l'audition.
Un séjour prolongé à proximité immédiate de l'appareil en service peut endommager l'audition. Portez une protection auditive!
- Atteinte à la santé résultant des vibrations des mains et bras en cas d'utilisation prolongée de l'appareil ou lorsque l'appareil n'est pas correctement dirigé et évalué.

Les systèmes d'amortissement des vibrations ne garantissent pas la protection contre la maladie de Raynaud ou le syndrome du canal carpien. Par conséquent, en cas d'utilisation régulière de l'appareil, il est nécessaire de surveiller attentivement l'état des doigts et des poignets. En cas d'apparition des signes des maladies citées ci-dessus, consultez immédiatement un médecin. Afin de réduire le risque de la maladie de Raynaud, maintenez vos mains au chaud et faites des pauses régulières.

Malgré le respect de la notice d'utilisation, des risques résiduels cachés peuvent exister.

Conduite en cas d'urgence

Effectuez les premiers gestes de secours et appelez rapidement les premiers secours. Protégez le blessé d'autres blessures et calmez-le. Pour des raisons de risque d'accident, le lieu de travail doit être équipé d'une armoire à pharmacie selon DIN 13164. Il est nécessaire de compléter immédiatement le matériel pris dans l'armoire à pharmacie. Si vous appelez les secours, fournissez les renseignements suivants:

1. Lieu d'accident
2. Type d'accident
3. Nombre de blessés
4. Type de blessure

Symboles



Avertissement / attention!



Pour réduire le risque de blessures, lisez la notice d'utilisation.



Portez des lunettes de protection!



Portez une protection auditive!



Portez un casque de protection!



Portez des chaussures de sécurité avec protection contre les coupures, semelle antidérapante et bout en acier!



Portez une tenue de protection avec doublure contre perçage!



Portez des gants de protection!



Lentement



rapidement



Utilisation d'une grue.



Avant tout travail sur le moteur, arrêtez-le et retirez l'antiparasite de la bougie d'allumage.



Avertissement – risque de blessures par coupure



Avertissement - risque de rebond dangereux



Avertissement – éjection d'objets



Avertissement - risque de blessures des pieds par la lame en rotation.



Sens de rotation lame de couteau



Pour cause de risque d'éjection d'objets étrangers, éloignez toute personne du lieu de travail. La distance de sécurité minimale s'élève à 15 mètres.



Avertissement - surfaces chaudes !
Risque de brûlure!



Avertissement – tension électrique dangereuse



Attention substances inflammables



ATTENTION ! Risque d'explosion



Risque d'intoxication!
Utilisez l'appareil uniquement à l'extérieur, jamais dans des pièces fermées ou mal ventilées.



Défense de fumer, feu ouvert interdit.



Avant toute intervention sur l'appareil, arrêtez le moteur.



Ravitaillez uniquement lorsque le moteur est éteint.



Éloignez la machine des enfants.



Protégez de l'humidité. N'exposez pas la machine à la pluie.



Protéger du gel



symbole CE



Protégez de l'humidité



Sens de pose

Batterie



Protéger la batterie de la chaleur et du feu.



Protéger la batterie de l'eau et de l'humidité



Protéger la batterie des températures supérieures à 40°C



Tension



Courant continu



température de travail de 10° à 40



Ne stocker la batterie que lorsqu'elle est complètement chargée.



Ne pas jeter les piles rechargeables avec les ordures ménagères



Les appareils électriques ou électroniques défectueux et/ou devant être mis au rebut doivent être remis aux points de recyclage prévus à cet effet.



Déposez les piles rechargeables dans un point de collecte de piles usagées, où elles seront recyclées de manière écologique.

Chargeur de batterie



Classe de protection II



Les appareils électriques ou électroniques défectueux et/ou devant être mis au rebut doivent être remis aux points de recyclage prévus à cet effet.

Instructions De Sécurité

Veillez à ce que les enfants et autres personnes respectent une distance de sécurité pendant l'utilisation de l'appareil. La distance de sécurité minimale s'élève à 15 mètres.

Portez une tenue de travail adéquate, telle que chaussures solides avec semelle antidérapante, lunettes de protection et protection auditive !

Ne portez pas de vêtements larges ou bijoux. Éloignez les cheveux, vêtements et gants des parties mobiles, faute de quoi ils pourraient être accrochés par les pièces mobiles. N'utilisez pas l'appareil pieds nus ou

en sandales !

N'utilisez pas l'appareil si vous êtes fatigué, malade ou sous l'influence de drogues, d'alcool ou de médicaments.

Tenez toutes les parties du corps à une distance de sécurité de la lame. Lorsque la lame tourne, n'essayez pas de retirer le matériel coupé ou de maintenir le matériel à couper. Retirez les morceaux coincés uniquement lorsque le moteur est à l'arrêt. Une inattention momentanée lors de l'utilisation du taille-haie peut provoquer des blessures graves.

Portez le coupe-bordures par la poignée avec lame arrêtée (au repos). Une manipulation minutieuse de l'appareil réduit le risque de blessures par lame.

Attention, lame tranchante. Soyez prudents pour éviter des blessures par coupures.

Le rebond peut provoquer des blessures par coupure mortelles.

Contrôlez soigneusement le terrain sur lequel vous utiliserez l'appareil et retirez tous les objets susceptibles d'être accrochés par l'appareil et éjectés, tels que pierres, branches, fils, animaux, etc.

Démarez l'appareil uniquement lorsqu'il se trouve en position de travail normale.

Évitez les postures anormales du corps. Adoptez une posture stable et maintenez toujours l'équilibre.

Toujours porter le harnais de sécurité pendant le travail. Toujours arrêter l'appareil avant de déboucler votre harnais de sécurité.

⚠ Un éclairage/conditions de lumière insuffisantes représentent un grand risque.

Lors du travail avec l'appareil, veillez toujours à un éclairage suffisant ou à des conditions de lumière suffisantes.

Lorsque la lame est bloquée, arrêtez immédiatement l'appareil et supprimez l'objet.

Ne traversez jamais des routes ou chemins gravillonnés avec l'appareil en marche.

Maintenez l'appareil lors du travail solidement à deux mains en l'écartant du corps.

⚠ Attention à la marche à reculons, risque de trébuchement.

Il est interdit de verrouiller l'interrupteur marche/arrêt et l'interrupteur de sécurité.

Utiliser uniquement des couteaux conçus pour cette machine. L'utilisation d'autres pièces détachées peut engendrer des accidents/blessures de l'utilisateur.

Dans ce cas, le fabricant décline toute responsabilité. Stockez l'appareil à un endroit sec.

⚠ Avant chaque mise en marche, contrôlez tous les raccords à vis et encastrables, ainsi que les dispositifs de protection, du point de vue de fixation correcte et de marche facile de toutes les pièces mobiles.

⚠ Il est strictement interdit de démonter, de changer les dispositifs de protection situés sur l'appareil ou de les utiliser en désaccord avec leur destination ou de fixer d'autres dispositifs de protection d'autres fabricants.

⚠ Il est interdit d'utiliser l'appareil si les dispositifs de protection sont défectueux ou endommagés. Remplacez les pièces usées ou endommagées.

⚠ Risque d'explosion / Risque d'incendie !

Le carburant est hautement inflammable.

Défense de fumer, feu ouvert interdit.

Ne stockez aucun carburant à proximité de l'appareil.

Conservez le carburant uniquement dans des récipients adéquats.

Ravitaillez toujours à l'extérieur, jamais à proximité de flammes ou cigarettes allumées.

Ravitaillez avant de mettre l'appareil en marche. Il est interdit de ravitailler ou d'ouvrir le réservoir lorsque le moteur est en marche ou encore chaud.

Après l'utilisation, laissez l'appareil refroidir au moins 5 minutes avant de ravitailler en carburant.

Veillez à ne pas faire déborder le carburant. Si le carburant déborde, il est interdit de mettre le moteur en marche. Nettoyez l'endroit souillé et évitez tout essai de mise en marche tant que les vapeurs de carburant ne sont pas évacuées.

Resserrez tous les capots et fermetures sur le réservoir à carburant et sur les conteneurs.

Videz le réservoir de carburant exclusivement à l'extérieur

Ne rangez jamais l'appareil avec l'essence dans le réservoir à l'intérieur d'un bâtiment où les vapeurs d'essence pourraient rentrer en contact avec le feu ouvert ou les étincelles.

Akku



Risque d'incendie ! Risque d'explosion !

Ne jamais utiliser une batterie endommagée, défectueuse ou en panne. Ne jamais ouvrir, endommager ou laisser tomber la batterie.

Ne jamais charger les batteries dans un environnement d'acides et de matériaux facilement inflammables.

Protéger la batterie de la chaleur et du feu.

N'utiliser la batterie que dans un environnement dont la température est comprise entre 10°C et +40°C.

Ne jamais la poser sur un radiateur ou l'exposer longtemps à un fort rayonnement solaire.

Laisser d'abord refroidir après une forte sollicitation.

Court-circuit - Ne pas ponter les contacts de l'accumulateur avec des pièces métalliques.

En cas d'élimination, de transport ou de stockage, la batterie doit être emballée (sac plastique, boîte) ou les contacts doivent être masqués.

Utilisez uniquement le chargeur Güde pour recharger la batterie. L'utilisation d'autres chargeurs peut provoquer des défauts ou déclencher un incendie.

En cas d'utilisation non conforme ou d'utilisation d'accus endommagés, des vapeurs peuvent s'échapper. Ajoutez de l'air frais et consultez un médecin en cas de troubles. Les vapeurs peuvent irriter les voies respiratoires.

Conseils de travail

Les batteries ne sont livrées que partiellement pré-chargées et doivent être entièrement chargées pour la première fois avant utilisation.

- Rechargez la batterie si l'appareil fonctionne trop lentement ou s'arrête.
- La batterie Li-ion peut être rechargée à tout moment sans que sa durée de vie ne soit réduite. Une interruption du processus de charge n'endommage pas la batterie.
- La batterie Li-ion est protégée contre les décharges profondes par le „Battery-Management-Control“.
- Une durée de fonctionnement beaucoup plus courte de la batterie chargée indique que la batterie est usée et doit être remplacée.

Éliminer les accumulateurs dans le respect de l'environnement

Les batteries Li-Ion sont soumises à l'obligation d'élimination. Faites éliminer les batteries défectueuses par le commerce spécialisé. Les batteries doivent être retirées de l'appareil avant sa mise au rebut. Les batteries endommagées peuvent nuire à l'environnement et à votre santé si des vapeurs ou des liquides toxiques s'en échappent.

N'envoyez donc jamais une batterie défectueuse par la poste, etc. Veuillez vous adresser à votre centre de recyclage local.

Débarrassez-vous des batteries lorsqu'elles sont déchargées. Nous recommandons de recouvrir les pôles d'une bande adhésive pour les protéger d'un court-circuit. N'ouvrez pas la batterie.

Entretien



Avant tous travaux sur l'appareil retirer l'accu interchangeable.



Avant tout travail sur le moteur, arrêtez-le et retirez l'antiparasite de la bougie d'allumage. Attendez que toutes les pièces en rotation s'arrêtent et l'appareil refroidisse.

Les réparations et travaux non décrits dans ce mode d'emploi doivent être effectués uniquement par un personnel qualifié agréé.

Utilisez uniquement des accessoires et des pièces de rechange d'origine.

Maintenez la machine et en particulier les orifices d'aération propres. Ne pulvérisez jamais de l'eau sur l'appareil !

Ne nettoyez pas l'appareil et ses composants à l'aide de solvants et de liquides inflammables ou toxiques. Utilisez uniquement un chiffon humide, en veillant d'abord à ce que la fiche soit débranchée de la prise électrique.

Après chaque utilisation, nettoyez le coupe-bordure, retirez les restes d'herbe.

Contrôlez le fonctionnement du dispositif de coupe.

Seul un appareil régulièrement entretenu et traité peut donner satisfaction. Un entretien insuffisant peut engendrer des accidents et des blessures.

En cas de besoin, vous trouverez la liste de pièce détachées sur les pages web www.guede.com.

Élimination

Les consignes d'élimination résultent des pictogrammes placés sur l'appareil ou sur l'emballage.



Déposez les appareils défectueux et/ou destinés à l'élimination au centre de ramassage correspondant.

Élimination de l'emballage de transport.

L'emballage protège l'appareil de l'endommagement pendant le transport. En général, les matériaux d'emballage sont choisis en fonction des aspects écologiquement acceptables et des aspects de traitement des déchets, par conséquent, ils sont recyclables. Le retour de l'emballage dans le circuit matériel permet d'économiser des matières premières et de réduire les déchets. Certaines parties de l'emballage (film, styropore®) peuvent représenter un risque pour les enfants.

Risque d'asphyxie !

Stockez les parties d'emballage hors de portée des enfants et éliminez-les le plus rapidement possible.

Garantie

La durée de la garantie est de 12 mois en cas d'une utilisation industrielle et de 24 mois pour le consommateur final. La période de garantie commence à courir à compter de la date d'achat de l'appareil.

La garantie concerne exclusivement les imperfections provoquées par le défaut du matériel ou le défaut de fabrication. En cas de réclamation pendant la durée de la garantie, il est nécessaire de joindre l'original du justificatif d'achat avec la date d'achat.

La garantie n'inclut pas une utilisation incompétente telle que surcharge de l'appareil, utilisation de la force, endommagement par intervention étrangère ou objets étrangers. Le non respect du mode d'emploi et du mode de montage ainsi que l'usure normale ne sont pas non plus inclus dans la garantie.

Informations importantes pour le client.

Nous vous informons que l'appareil doit être retourné pendant la durée de la garantie ou après la garantie dans son emballage d'origine. Cette mesure permet d'éviter efficacement l'endommagement inutile lors du transport. L'appareil est protégé de façon optimale seulement dans l'emballage d'origine et son traitement continu est ainsi assuré.

Service

Vous avez des questions techniques ? Une réclamation ? Vous avez besoin de pièces détachées ou d'un mode d'emploi ? Nous vous aiderons rapidement et sans paperasserie inutile par l'intermédiaire de nos pages Web www.guede.com dans la rubrique Service. Aidez-nous pour que nous puissions vous aider. Pour identifier votre appareil en cas de réclamation, nous avons besoin du numéro de série, numéro de produit et l'année de fabrication. Toutes ces informations se trouvent sur la plaque signalétique. Pour avoir ces informations toujours à porté de main, veuillez les inscrire ici :

Numéro de série:

Numéro de commande :

Année de fabrication:

Tel.: +49 (0) 79 04 / 700-360

Fax: +49 (0) 79 04 / 700-51999

E-Mail: support@ts.guede.com









Plan des révisions et de l'entretien

Période d'entretien régulière		Avant chaque mise en marche	Après chaque mise hors service	Après 1 mois	Après 12 mois	Après 24 mois
Filtre à air	Contrôle	✓				
	Remplacement				✓	
Bougie d'allumage	Contrôle				✓	
	Nettoyage				✓	
	Remplacement					✓
Lame/ Fil	Nettoyage		✓			

Failure removal

Panne	Cause	Suppression
Le moteur ne démarre pas	Réservoir vide/Manque de carburant.	Ravitaillez en carburant → r6
	Le starter n'a pas été utilisé.	Utilisez le starter → r9
	Mauvais carburant, stockage sans vidage du réservoir d'essence, mauvais type d'essence	Videz le réservoir de carburant et le carburateur. Versez de l'essence fraîche.
	Bougie d'allumage encrassée (restes de charbon sur les électrodes), distance des électrodes trop importante.	Nettoyez la bougie, contrôlez la valeur thermique de la bougie ou remplacez-la, réglez à 0,6 - 0,8 mm → r15
	La bougie d'allumage est humide à cause de l'essence (moteur noyé).	Séchez la bougie d'allumage et remettez-la.
Le moteur n'atteint pas sa performance max.	Bougie d'allumage encrassée (restes de charbon sur les électrodes), distance des électrodes trop importante.	Nettoyez la bougie, contrôlez la valeur thermique de la bougie ou remplacez-la, réglez à 0,6 - 0,8 mm → r15
	Filtre à air encrassé	Nettoyez ou remplacez le filtre à air → r14

Dati Tecnici

Tagliaerba a Filo		GFS 52.3E
 Cod. ord.:		95211
 Volume		52 cm ³
 Potenza del motore		1,45 kW / 2,0 PS
 Giri del motore		9500 min ⁻¹
 Ø-Bracciata	Coltello	255 mm
	Fibra	440 mm
 Volume del serbatoio		1,2 l
 Peso (escluso carburante, utensile di taglio e paralama)		10,5 kg
Dati di rumorosità		
	Livello di rumorosità L_{pA} ¹⁾	83,4 dB (A)
	Livello di potenza sonora misurato L_{WA} ¹⁾	108 dB (A)
	Livello di potenza sonora garantito L_{WA} ²⁾	112 dB (A)
Misurato conf. ¹⁾ EN ISO 11806; ²⁾ 2000/14/ EG; Incertezza della misura K = 3 dB (A)		
	Utilizzare le protezioni dell'udito!	
Dati della vibrazione		
Dati totali della vibrazione (Somma vettoriale di tre direzioni) accertato rispettivamente EN ISO 11806		
	Valore di emissione dell'oscillazione a_n	6,56 m/s ²
Incertezza della misura K = 1,5 m/s ²		
Batteria		95211-01001
Voltaggio		20 V
Tipo di batteria		Li-ion
Capacità dell'accumulatore		2,0 Ah
Potenza della batteria		40 Wh
Tempo di carica		5 h
Peso netto		0,41 kg
Caricabatteria		95211-01002
Tensione d'ingresso		100-240V~
Potenza assorbita		10 W
Tensione d'uscita		20 V=
Corrente d'uscita		0,5 A
Classe di protezione		II
Peso netto		0,1 kg

AVVERTENZA: Il livello reale delle vibrazioni, in dipendenza al tipo e modo dell'uso della lista, può essere diverso dal valore indicato nelle presenti istruzioni. È possibile utilizzare il livello delle vibrazioni per il confronto reciproco degli apparecchi elettrici.

È adatto anche alla pre-valutazione del carico dalle vibrazioni. Per una valutazione precisa della sollecitazione da vibrazioni si deve tenere conto anche dei tempi in cui l'utensile è spento oppure è acceso senza però essere utilizzato. Questo può ridurre sensibilmente la sollecitazione da vibrazioni per l'intero periodo di tempo operativo.

Adottare misure di sicurezza supplementari per proteggere l'utilizzatore dall'effetto delle vibrazioni, come ad esempio: manutenzione dell'utensile elettrico e degli accessori, tenere le mani calde, organizzazione dello svolgimento del lavoro.



Usare l'apparecchio solo dopo aver letto con attenzione e capito le istruzioni per l'uso. Prendere in conoscenza gli elementi di comando e l'uso corretto dell'apparecchio. Rispettare tutte le istruzioni di sicurezza riportate nel Manuale. Comportarsi con cura verso le altre persone.

L'operatore è responsabile verso i terzi degli incidenti oppure pericoli.

In caso dei dubbi sul collegamento ed uso dell'apparecchio, rivolgersi cortesemente al CAT.

⚠ Utilizzare l'apparecchio solo all'esterno, mai nei locali chiusi oppure mal ventilati.

Uso in conformità alla destinazione

Il tagliaerba portatile per cura e taglio delle superfici erbose naturali e cespugli bassi.

L'attrezzo da giardino è destinato solo a tagliare l'erba e l'erbaccia in giardini e lungo le aiuole e recinzioni in un giardino privato presso la casa o in un hobby giardino.

⚠ AVVERTENZA! Pericolo delle ferite!

Přístroj se nesmí používat ke stříhání živých plotů, tvrdých větví a dřeva, ani k drčení materiálu do kompostu.

Nepoužívejte přístroj k sekání trávy, která se nenachází na zemi, např. trávy, která roste na zdech, skalách apod..

Questo impianto può essere utilizzato solo per lo scopo indicato. All'inadempimento delle istituzioni delle direttive generalmente valide e delle istituzioni nel presente Manuale il costruttore non assume alcuna responsabilità dei danni.

E' necessario osservare le norme applicabili nel paese nel quale il transpallet viene utilizzato.

Requisiti all'operatore

Přístroj smí obsluhovat a udržovat pouze osoby, které jsou s ním seznámeny a informovány o možných nebezpečích.

Mai consentire ai bambini la manovra dell'apparecchio. Mai permettere l'uso dell'apparecchio dalle persone senza le istruzioni adeguate.

L'operatore è obbligato, prima di usare la macchina, leggere attentamente il Manuale d'Uso.

Qualifica: Oltre le istruzioni dettagliate del professionista, per uso della macchina non è necessaria alcuna qualifica speciale.

Età minima: Possono lavorare con l'apparecchio solo le persone che hanno raggiunto 16 anni. L'eccezione rappresenta lo sfruttamento dei minorenni per lo scopo dell'addestramento professionale per raggiungere la pratica sotto controllo dell'istruttore.

Le prescrizioni locali possono determinare l'età minima dell'Utente.

Istruzioni: L'uso dell'apparecchio richiede solo le adeguate istruzioni del professionista rispettivamente leggere il Manuale d'Uso. Non sono necessarie le istruzioni speciali.

Pericoli residuali

⚠ Pericolo delle ferite!

Le lame in rotazione possono provocare le gravi ferite con taglio, rispett. amputazione delle parti del corpo.

Vždy mějte ruce a nohy v bezpečné vzdálenosti od řezacího zařízení, zejména když zapnete motor.

Mai mettere le mani sotto il corpo dell'apparecchio, se in moto. Indossare le scarpe di protezione.

Mai utilizzare il tosaerba a filo senza carter di protezione.

Dopo lo spegnimento la testa di taglio gira ancora per alcuni secondi. Tenere le mani e i piedi in una distanza sicura.

⚠ Le pietre o la terra lanciati possono provocare gli infortuni.

Prima di tagliare, controllare che sulla superficie non si trovano i corpi estranei.

Durante lavoro utilizzare gli occhiali di protezione.

⚠ Pericolo delle ustioni!

Alcune parti della macchina in funzione si riscaldano notevolmente.

Il contatto con le parti calde della macchina può provocare ustioni.

Dopo l'utilizzo lasciar prima raffreddare l'impianto.

⚠ Rischio di avvelenamento!

Gas di scarico, carburanti o lubrificanti sono velenosi. L'inalazione dei gas di scarico può provocare la morte!

Non far funzionare la macchina in ambienti chiusi, dove può accumularsi l'ossido di carbonio pericoloso.

⚠ Pericolo d'esplosione / Pericolo di incendio!

Benzina e vapori di benzina sono facilmente infiammabili, risp. esplosivi.

Non far funzionare la macchina nell'ambiente a pericolo di esplosione dove si trovano dei liquidi, gas o polveri infiammabili.

Mai far funzionare l'apparecchio vicino ai materiali facilmente infiammabili.

Anche con l'uso corretto e con il rispetto di tutte le norme di sicurezza, possono esserci sempre rischi residuali.

- Ferita da taglio

- **Danni all'udito**
Un soggiorno prolungato nelle vicinanze immediate della macchina in corso può provocare danni all'udito. Utilizzare le protezioni dell'udito!
- **Danno alla salute in seguito di vibrazioni delle mani e delle braccia, se l'apparecchio è usato per un periodo prolungato, o se non è tenuto e valutato regolarmente.**

I sistemi di riduzione delle vibrazioni non sono alcuna protezione garantita contro la malattia bianca delle dita o sindrome di tunnel carpale. Perciò occorre, in caso di uso prolungato e regolare dell'apparecchio, controllare attentamente lo stato delle dita e del polso. Se dovessero manifestarsi i sintomi delle malattie citate, consultare immediatamente il medico. Per ridurre il rischio di „malattia bianca delle dita“, durante il lavoro mantenere le dita calde e fare pause regolari.

Nonostante l'osservazione del manuale operativo, possono esistere anche rischi residuali nascosti.

Comportamento in caso d'emergenza

Applicare il pronto soccorso relativo all'incidente e rivolgersi più rapidamente al medico qualificato. Proteggere il ferito agli ulteriori incidenti e tranquillizzarlo. Con riferimento alla DIN 13164, il luogo di lavoro deve essere sempre dotato della cassetta di pronto soccorso per eventuali incidenti. Il materiale utilizzato deve essere aggiunto immediatamente. In caso di richiesta del pronto soccorso comunicare le seguenti informazioni:

1. Luogo dell'incidente
2. Tipo dell'incidente
3. Numero dei feriti
4. Tipo della ferita

Simboli



Avviso/attenzione!



Per ridurre il rischio di una lesione, leggere il manuale operativo.



Utilizzare gli occhiali di protezione!



Utilizzare le protezioni dell'udito!



Utilizzare l'elmetto di protezione!



Utilizzare la calzatura di sicurezza con la protezione al taglio, base antiscivolante e punta d'acciaio!



Utilizzare la tuta con rivestimento di protezione al taglio!



Utilizzare i guanti di protezione!



Lentamente



Velocemente



Uso della gru



Per tutti lavori sul motore spegnere il motore e sfilare il cappuccio della candela d'accensione.



Pericolo di ferite da taglio



Avviso al contraccolpo pericoloso



Avviso agli oggetti lanciati



Attenzione alle lesioni dei piedi dovute al coltello rotante.



Senso di rotazione Lama del coltello



Visto il lancio in aria dei corpi estranei non lasciar avvicinare le altre persone. La distanza sicura minima è 15 m.



Attenzione alle superfici calde!
Pericolo delle ustioni!



Avviso alla pericolosa tensione elettrica



Attenzione sostanze infiammabili



ATTENZIONE! Pericolo d'esplosione



Rischio di avvelenamento!
Utilizzare l'apparecchio solo all'esterno,
mai nei locali chiusi oppure mal ventilati.



Divieto del fumare e della fiamma viva



Prima di qualsiasi intervento
sull'apparecchio spegnere il motore



Rabboccare solo con il motore spento.



Tenere l'apparecchio lontano dai bambini.



Proteggere all'umidità. Non esporre la
macchina alla pioggia.



Proteggere dal gelo



Simbolo CE



Proteggere all'umidità



L'imballo deve essere rivolto verso alto

Batteria



Proteggere l'accumulatore contro le tempe-
rature elevate e contro la fiamma.



Proteggere l'accumulatore contro l'acqua
ed umidità.



Proteggere l'accumulatore contro le tempe-
rature superiori a 40°C.



Voltaggio



Corrente continua



Temperatura di esercizio: da 10° a 40°



Riporre la batteria solo se è carica.



Non buttare le batterie esauste nei rifiuti
solidi urbani.



Gli apparecchi elettrici/elettronici difettosi
e/o da smaltire devono essere consegnati
ai centri autorizzati.



Portare le batterie in un punto di raccolta
di batterie esauste dove saranno riciclate in
modo ecologico.

Caricabatteria



Classe di protezione II



Gli apparecchi elettrici/elettronici
difettosi e/o da smaltire devono essere
consegnati ai centri autorizzati.

Norme Di Sicurezza

Durante l'uso dell'apparecchio tenere i bambini, le al-
tre persone e gli animali in distanza sicura. La distanza
sicura minima è 15 m.

Indossare un indumento adeguato da lavoro, quale
calzatura solida con suola antiscivolo, occhiali di
protezione e protezione dell'udito!

Non portare vestito lungo o gioielli. I cappelli, vestiti
e guanti devono trovarsi fuori dalla portata delle parti
mobili, in quanto potrebbero essere intrappolati dalle
parti in movimento. Non utilizzate l'apparecchio se

avete piedi nudi o sandali aperti.

Non utilizzare l'apparecchio essendo stanchi, malati, sotto l'effetto delle droghe, alcol oppure medicinali.

Tenere tutte le parti del corpo ad una distanza sicura dalla lama. Quando il coltello funziona, non provare a rimuovere il materiale tagliato o tenere quello da tagliare. Rimuovere i ritagli incastrati solo se l'apparecchio. Una momentanea mancanza di attenzione durante l'uso delle forbici per siepi può provocare delle lesioni gravi.

Portare il tosaerba a filo tenendolo per l'impugnatura e con la lama spenta (di riposo). Un corretto ed accurato utilizzo dell'apparecchio riduce il rischio di lesione dovuta al coltello.

Stare attenti ai coltelli affilati. Prestare attenzione a non ferirsi con utensili taglienti.

Il contraccolpo può causare gli incidenti mortali da taglio.

Controllare con cura il terreno su cui si vuole utilizzare l'apparecchio rimuovendo tutti gli oggetti che potrebbero essere presi o lanciati dall'apparecchio, ad es. sassi, rami, fili metallici, creature vive, ecc.

Avviare la macchina solo se si trova nella sua posizione normale di lavoro.

Evitare una posizione anomala del corpo. Mettersi in posizione sicura e mantenere l'equilibrio in ogni situazione.

Durante il lavoro indossare sempre lo spallaccio. Prima di rilasciare lo spallaccio, spegnere sempre l'utensile.

⚠ L'illuminazione insufficiente/condizioni di visibilità scarse rappresentano un grande rischio in sicurezza.

Durante il lavoro con l'apparecchio assicurare sempre l'illuminazione sufficiente, rispett. buone condizioni di visibilità.

In caso di bloccaggio dei coltelli spegnere immediatamente l'apparecchio, dunque rimuovere il relativo oggetto.

Mai passare l'apparecchio in funzione sopra le strade o viali in ghiaia.

Durante il lavoro tenere l'apparecchio saldamente con entrambe le mani e con un certo distacco dal proprio corpo.

⚠ Attenti mentre si cammina all'indietro, rischio di inciampare!

L'interruttore on/off e l'interruttore di sicurezza non devono chiudersi.

Usare soltanto coltelli progettati per questa macchina. L'utilizzo dei ricambi diversi potrebbe provocare

incidenti per l'utilizzatore. Il costruttore declina ogni responsabilità per i danni ne derivanti.

Conservare l'apparecchio in un luogo asciutto.

⚠ Prima di ogni messa in funzione controllare tutti i raccordi a vite e ad inserimento, anche i dispositivi di protezione, riguardando la rigidità e serraggio giusto e la funzione non disturbata di tutte le parti mobili.

⚠ E' severamente vietato smontare, modificare i dispositivi di protezione trovatisi sulla macchina, utilizzarli in controversia alla loro destinazione oppure montare i dispositivi di protezione degli altri produttori.

⚠ L'apparecchio non deve essere utilizzato se danneggiato oppure con i dispositivi di sicurezza difettosi. Cambiare le parti usurate e danneggiate.

**⚠ Pericolo d'esplosione / Pericolo di incendio!
Il combustibile estremamente infiammabile.**

Divieto del fumare e della fiamma viva

Non depositare alcun carburante nelle vicinanze della macchina.

Il carburante deve essere conservato solo nei contenitori adatti.

La macchina può essere rabboccata solo all'esterno e non in vicinanza alle fiamme vive rispett. le sigarette accese.

Rabboccare prima di avviare la macchina. Non si deve rabboccare né aprire il coperchio del serbatoio con il motore in funzione oppure caldo ancora.

Dopo l'uso lasciare raffreddare l'apparecchio al minimo 5 minuti prima di rabboccare il carburante.

Attendersi a che il combustibile non strabocchi. Allo strabocco del combustibile, il motore non dovrà essere avviato. Pulire la zona contaminata sull'apparecchio ed evitare qualsiasi prova d'accensione finché non spariscono i vapori del combustibile.

Fissare di nuovo tutti i carter e tappi sul serbatoio di carburante e contenitori di combustibile.

Svuotare il serbatoio carburante esclusivamente all'esterno.

Mai depositare la macchina avente la benzina nel serbatoio all'interno dell'edificio dove i vapori di benzina possano eventualmente venire a contatto con fiamme aperte o scintille.

Batteria



Pericolo di incendio! Pericolo d'esplosione!

Mai utilizzare accumulatori difettosi, danneggiati o deformati. Mai aprire accumulatori, non danneggiarli o farli cadere per terra.

Mai caricare l'accumulatore nell'ambiente con gli acidi e materiali facilmente infiammabili.

Proteggere l'accumulatore contro le temperature elevate e contro la fiamma.

Utilizzare l'accumulatore solo in temperatura dell'ambiente tra 10°C a +40°C.

Mai appoggiarlo sui corpi di riscaldamento e non stoccarlo per lungo all'irraggiamento solare.

Dopo un forte carico lasciarlo raffreddare prima.

Cortocircuito – non ponteggiare i contatti dell'accumulatore con parti metalliche.

In caso di smaltimento, trasporto o stoccaggio l'accumulatore deve essere imballato (sacco di plastica, scatola), o i contatti devono essere bloccati con nastro adesivo.

Per caricare l'accumulatore utilizzare sempre solo il caricabatteria Güde. All'utilizzo dei diversi impianti di caricamento possono originare i difetti oppure possono provocare l'incendio.

In caso di utilizzo inesperto o di utilizzo di un accumulatore difettoso possono fuoriuscire dei vapori. Far portare l'aria fresca e in caso di problemi contattare il medico. I vapori possono irritare le vie respiratorie.

Istruzioni Di Lavoro

Gli accumulatori vengono forniti solo parzialmente carichi e prima dell'utilizzo devono caricarsi appieno per la prima volta.

- Se la macchina gira lentamente o rimane ferma, ricaricare l'accumulatore.
- Un accumulatore Li-Ion può essere ricaricato ogni qual volta senza accorciare la sua durata di vita. L'interruzione del processo di ricarica non può danneggiare l'accumulatore
- L'accumulatore Li-ion è protetto da protezione elettronica „Battery-Management-Control“ dallo scaricamento completo.
- Il tempo di funzionamento sostanzialmente più breve significa che la batteria è consumata e deve essere sostituita.

Smaltire gli accumulatori in maniera ecologica

Gli accumulatori al Li-Ion sono sottoposti al regime di smaltimento speciale. Fare smaltire gli accumulatori difettosi da un negozio specializzato. Prima di far rotamare l'apparecchio, dovette togliere l'accumulatore. Gli accumulatori difettosi possono compromettere l'ambiente e la Vostra salute, se ne fuoriescono i vapori o liquidi velenosi.

Perciò mai inviare l'accumulatore difettoso per mezzo posta, ecc. Rivolgersi, prego, al centro di riciclaggio

locale.

Smaltire gli accumulatori solo se scarichi. Si consiglia di bloccare i poli con nastro adesivo in modo da proteggerli contro il cortocircuito. Mai aprire l'accumulatore.

Manutenzione



Prima di iniziare togliere la batteria dalla apparecchio.



Per tutti lavori sul motore spegnere il motore e sfilare il cappuccio della candela d'accensione. Attendere finché si fermano tutte le parti mobili e l'apparecchio si raffredda.

Tutte le riparazioni e i lavori non descritte nel presente manuale d'uso possono essere eseguite solo da personale qualificato e autorizzato.

Utilizzare solo gli accessori e ricambi originali.

Mantenere la macchina pulita, soprattutto aperture di ventilazione. Mai spruzzare l'acqua sul corpo della macchina!

Non pulire la macchina e i suoi componenti con solventi, liquidi infiammabili o tossici. Impiegare solamente un panno umido.

Dopo ogni utilizzo pulire il tosaerba a filo, rimuovere i residui d'erba tagliata.

Controllare il funzionamento del dispositivo tagliente.

Solo l'apparecchio periodicamente mantenuto e curato può essere un'aiutante soddisfacente. La manutenzione e cura mancanti possono portare a incidenti e ferite inaspettabili.

In caso di necessità consultare la lista dei ricambi sul sito www.guede.com.

Smaltimento

Le istruzioni per lo smaltimento risultano da pittogrammi posizionati sull'apparecchio stesso o sull'imballaggio.



Gli apparecchi difettosi e/o da smaltire devono essere consegnati ai centri autorizzati.

Smaltimento dell'imballo da trasporto.

L'imballo protegge l'apparecchio contro i danni durante il trasporto. I materiali d'imballo vengono scelti normalmente secondo i criteri ecologicamente accettabili ed i criteri di manipolazione dei rifiuti e sono quindi riciclabili. La restituzione dell'imballo al circolo dei materiali risparmia le materie prime e diminuisce la presenza dei rifiuti. Le singole parti degli imballi (es. foglio, styropor®) possono essere pericolosi per i bambini.

Pericolo di soffocamento!

Conservare le parti degli imballi fuori la portata dei bambini e smaltirgli prima possibile.

Garanzia

Il periodo di garanzia è di 12 mesi in caso di uso industriale, di 24 mesi per i consumatori, e inizia a decorrere dalla data dell'acquisto dell'apparecchio.

La garanzia include esclusivamente gli inconvenienti dovuti dal difetto del materiale oppure dal difetto dalla produzione. Per la contestazione in garanzia occorre allegare l'originale del documento d'acquisto riportante la data di vendita.

La garanzia non include l'uso profano, es. sovraccarico dell'apparecchio, manomissione, danni dall'intervento estero oppure dagli oggetti. La garanzia non include anche l'inosservanza del Manuale d'Uso, del montaggio e l'usura normale.

Informazioni importanti per il cliente

Facciamo presente che la restituzione in garanzia o anche dopo il periodo di garanzia va sempre fatta nell'imballaggio originale. Tale misura previene, in modo efficiente, il danneggiamento inutile durante il trasporto evitando i problemi durante il disbrigo del reclamo. L'apparecchio è protetto, in modo ottimale, solo nel suo imballaggio originale, quello che garantisce il disbrigo normale.

Servizio

Avete le domande tecniche? Contestazioni? Avete bisogno dei ricambi oppure del Manuale d'Uso? Sul nostro sito <http://www.guede.com/support>, nel settore Servizio, Vi aiuteremo velocemente ed in via non burocratica. Ci dareste la mano, per favore, per poter aiutar Vi? Per poter identificare il Vostro apparecchio nel caso di contestazione abbiamo bisogno del numero di serie, cod. ord. e l'anno di produzione. Tutte queste indicazioni troverete sulla targhetta della macchina. Per avere questi dati sempre disponibili, indicarli qui sotto, per favore:

N° serie:

Cod. ord.:

Anno di produzione:

Tel.: +49 (0) 79 04 / 700-360

Fax: +49 (0) 79 04 / 700-51999

E-Mail: support@ts.guede.com









Programma delle ispezioni e della manutenzione

Periodi di manutenzione programmata		Prima di ogni messa in funzione	Dopo ogni messa fuori funzione	Dopo 1 mese	Dopo 12 mesi	Dopo 24 mesi
Filtro d'aria	Controllo	✓				
	Cambio				✓	
Candela d'accensione	Controllo Pulire				✓	
	Cambio					✓
Coltello/Fibra	Pulire		✓			

Résolution d'une panne

Guasto	Causa	Rimozione
Motore non parte	Serbatoio vuoto/Combustibile insufficiente	Aggiungere il combustibile → 6
	Non è utilizzato l'iniettore	Utilizzare l'iniettore → 9
	Combustibile non giusto, stoccaggio senza aver svuotato il serbatoio di benzina, tipo di benzina sbagliato	Svuotare il serbatoio del combustibile e il carburatore. Aggiungere la benzina fresca.
	Candela d'accensione sporca (residui dei carboncini sugli elettrodi), la distanza degli elettrodi troppo grande.	Pulire la candela, controllare il valore termico della candela, cambiare event. la candela, registrare 0,6-0,8 mm → 15
	Candela d'accensione inumidita dalla benzina (motore strapieno).	Asciugare la candela d'accensione e rimontare.
Il motore non raggiunge la prestazione massima	Candela d'accensione sporca (residui dei carboncini sugli elettrodi), la distanza degli elettrodi troppo grande.	Pulire la candela, controllare il valore termico della candela, cambiare event. la candela, registrare 0,6-0,8 mm → 15
	Filtro d'aria sporco	Pulire o sostituire il filtro dell'aria → 14

Datos técnicos

Desbrozadora		GFS 52.3E
	Nº de artículo	95211
	Desplazamiento	52 cm ³
	Potencia del motor	1,45 kW / 2,0 PS
	Velocidad del motor	9500 min ⁻¹
	Ø-Anchura de corte	Cuchillo Hilo
		255 mm 440 mm
	Capacidad del depósito	1,2 l
	Peso (sin combustible, equipo de corte y protección)	10,5 kg
Datos sobre el ruido		
	Nivel de presión sonora L _{PA} ¹⁾	83,4 dB (A)
	Nivel de potencia acústica medido L _{WA} ¹⁾	108 dB (A)
	Nivel de potencia acústica garantizado L _{WA} ²⁾	112 dB (A)
	Medido según ¹⁾ EN ISO 11806; ²⁾ 2000/14/ EG; Incertidumbre K = 3 dB (A)	
	Use protección para los oídos.	
Datos sobre vibraciones		
Valores totales de vibración (suma vectorial de tres direcciones) determinados según EN ISO 11806		
	Valor de emisión de vibraciones a _n	6,56 m/s ²
Incertidumbre K = 1,5 m/s ²		
Batería		95211-01001
	Tensión	20 V
	Tipo de batería	Li-ion
	Capacidad de la batería	2,0 Ah
	Rendimiento de la batería	40 Wh
	Tiempo de carga	5 h
	Peso neto	0,41 kg
Cargador Baterías		95211-01002
	Tensión de entrada	100-240V~
	Potencia de entrada	10 W
	Tensión de salida	20 V=
	Corriente de salida	0,5 A
	Clase de protección	II
	Peso neto	0,1 kg

ADVERTENCIA: El valor real de emisión de vibraciones puede diferir del valor indicado en función del modo de uso.

El nivel de vibración puede utilizarse para comparar herramientas eléctricas entre sí.

También es adecuado para una estimación preliminar de la exposición a las vibraciones.

Para una estimación precisa de la carga de vibraciones, también deben tenerse en cuenta los momentos en los que la herramienta está apagada o en funcionamiento pero no se utiliza realmente. Esto puede reducir significativamente la exposición a las vibraciones durante todo el período de trabajo. Establecer medidas de seguridad adicionales para proteger al operario de los efectos de las vibraciones, tales como: Mantenimiento de la herramienta eléctrica y de las herramientas de inserción, mantener las manos calientes, organización de los procedimientos de trabajo.



Utilice el aparato sólo después de haber leído y comprendido detenidamente el manual de instrucciones. Familiarícese con los elementos de funcionamiento y el uso correcto del aparato. Respete todas las indicaciones de seguridad del manual. Comportéese de forma responsable con otras personas.

El operador es responsable de los accidentes o peligros para terceros.

En caso de duda sobre la conexión y el funcionamiento del aparato, póngase en contacto con el servicio de atención al cliente.

⚠ Utilice el aparato sólo en el exterior y nunca en locales cerrados o mal ventilados.

Uso previsto

La desbrozadora está pensada para el mantenimiento y el corte de hierba y maleza de zonas verdes naturales, así como de maleza ligera.

La herramienta de jardinería está pensada únicamente para cortar hierba y maleza en jardines y a lo largo de arriates y bordes en jardines domésticos privados o de aficionados.

⚠ ADVERTENCIA ¡RIESGO DE LESIONES!

No utilice el aparato para cortar setos, ramas duras y madera, ni para triturar material de compostaje. No utilice el aparato para cortar hierba que no esté en el suelo, por ejemplo, hierba que crezca en paredes, rocas, etc.

Este aparato sólo debe utilizarse conforme a lo previsto. El fabricante no se hace responsable de los daños causados por la inobservancia de las disposiciones de la normativa de aplicación general y de las disposiciones de este manual.

Deben respetarse las normas vigentes en el país de uso.

Requisitos para el operador

El aparato sólo debe ser manejado y mantenido por personas familiarizadas con el mismo e informadas sobre los peligros.

No permita nunca que los niños trabajen con el aparato. No permita nunca que los adultos trabajen con el aparato sin la debida instrucción.

Antes de utilizar el aparato, el usuario debe haber leído atentamente y comprendido el manual de instrucciones.

Titulación: Aparte de una instrucción detallada por parte de una persona competente, no es necesaria ninguna cualificación especial: para el uso del aparato.

Edad mínima: El aparato sólo puede ser manejado por personas que hayan cumplido 16 años. Una excepción es el uso como menor si el uso es en el curso

de la formación profesional para lograr la habilidad bajo la supervisión de un instructor. La normativa local puede determinar la edad mínima del usuario.

Formación: El uso del aparato sólo requiere una instrucción adecuada por parte de una persona competente o el manual de instrucciones. No es necesaria una formación especial.

Riesgos residuales

⚠ ¡Peligro de lesiones!
Las cuchillas giratorias pueden causar cortes graves o seccionar partes del cuerpo.

Mantenga siempre las manos y los pies alejados de la cortadora, especialmente cuando encienda el motor.

No introduzca nunca la mano debajo de la carcasa cuando el aparato esté en funcionamiento. Utilice calzado de protección.

No utilice nunca la desbrozadora sin una cubierta protectora.

Tras la desconexión, el cabezal de corte sigue girando durante unos segundos. Mantenga las manos y los pies alejados.

⚠ Las piedras o la tierra arrojadas pueden provocar lesiones.

Comprobar previamente que no haya cuerpos extraños en las superficies a tratar. Llevar gafas protectoras durante el trabajo.

⚠ ¡Riesgo de quemaduras!

Algunas piezas de la máquina se calientan mucho durante el funcionamiento.

Tocar las piezas calientes de la máquina puede causar quemaduras.

Deje que la máquina se enfríe después de usarla.

⚠ ¡Peligro de intoxicación!

Los gases de escape, los combustibles y los lubricantes son tóxicos. La inhalación de los gases de escape puede ser mortal.

No utilice la máquina en un lugar cerrado donde puedan acumularse gases peligrosos de monóxido de carbono.

⚠ ¡Peligro de explosión / peligro de incendio!

La gasolina y sus vapores son altamente inflamables o explosivos.

No utilice la unidad en atmósferas explosivas que contengan líquidos, gases o polvos inflamables.

No utilice la unidad cerca de materiales altamente inflamables.

Incluso con un uso correcto y el cumplimiento de todas las normas de seguridad, pueden existir riesgos residuales.

- Lesiones por corte
- Lesiones auditivas
La permanencia prolongada en las inmediaciones de la máquina en marcha puede provocar lesiones auditivas. Utilice protección auditiva.
- Daños para la salud derivados de las vibraciones mano-brazo si la unidad se utiliza durante un periodo de tiempo prolongado o no se guía y evalúa adecuadamente.

Los sistemas de amortiguación de vibraciones no son una protección garantizada contra la enfermedad del dedo blanco o el síndrome del túnel carpiano. Por lo tanto, si la máquina se utiliza de forma continuada y regular, debe vigilarse minuciosamente el estado de los dedos y el carpo. Si aparecen síntomas de las enfermedades mencionadas, consulte inmediatamente a un médico. Para reducir el riesgo de „enfermedad de los dedos blancos“, mantenga las manos calientes mientras trabaja y haga pausas a intervalos regulares. A pesar de seguir las instrucciones de uso, puede haber riesgos residuales que no sean evidentes.

Comportamiento en caso de emergencia

Tome las medidas de primeros auxilios adecuadas a la lesión y solicite ayuda médica cualificada lo antes posible. Proteja a la persona lesionada de daños mayores e inmovilícela. En caso de accidente, debe haber siempre disponible en el lugar de trabajo un botiquín de primeros auxilios conforme a la norma DIN 13164. El material extraído del botiquín debe rellenarse inmediatamente. Al solicitar ayuda, facilite la siguiente información

1. lugar del accidente
2. tipo de accidente
3. número de heridos
4. naturaleza de las lesiones

Symbole



Advertencia/Precaución



Para reducir el riesgo de lesiones, lea el manual de instrucciones.



Lleva gafas protectoras.



Use protección para los oídos.



Utilice un casco de seguridad



Utilice calzado de seguridad con protección contra cortes, suela antideslizante y puntera de acero.



Utilice calzado de seguridad con protección contra cortes, suela antideslizante y puntera de acero.



Llevar guantes de protección.



Lento



Rápido



Aplicar la fuerza



Antes de realizar cualquier trabajo en el aparato, apague el motor y desconecte el conector de la bujía.



Advertencia contra los recortes



Advertencia de retroceso peligroso



Advertencia contra la expulsión de piezas



Advertencia de lesiones en los pies debidas a un cuchillo giratorio



Sentido de giro de la cuchilla



Mantén alejadas a otras personas. Podrían resultar heridas por objetos extraños arrojados. La distancia mínima de seguridad es de 15 m.



¡Advertencia de superficies calientes!
¡Riesgo de quemaduras!



Advertencia de tensión eléctrica peligrosa



Advertencia contra sustancias inflamables



PRECAUCIÓN Peligro de explosión



Peligro de intoxicación.
Utilice el aparato únicamente al aire libre y nunca en locales cerrados o mal ventilados.



Prohibido fumar y encender fuego.



Apague el motor antes de realizar cualquier trabajo en el aparato.



Repostar sólo con el motor apagado.



Mantenga a los niños alejados de la máquina.



Proteger de la humedad. No exponga la máquina a la lluvia.



Proteger de las heladas



Marca de conformidad CE



Proteger de la humedad



Orientación del envase arriba

Batería



Proteja la batería contra el calor y el fuego.



Proteger la batería del agua y la humedad



Proteja la batería de temperaturas superiores a 40 °C

V

Tensión



Corriente continua



Temperatura de trabajo 10° a 40°



Almacenar la batería solo cuando esté completamente cargada.



No elimine las baterías en la basura doméstica



Todo dispositivo eléctrico o electrónico defectuoso o a eliminar debe entregarse en los puntos de recogida adecuados para su reciclaje.



Deseche las baterías en un punto de recolección de baterías usadas, donde se reciclarán de forma respetuosa con el medioambiente.

Cargador Baterías



Clase de protección II



Todo dispositivo eléctrico o electrónico defectuoso o a eliminar debe entregarse en los puntos de recogida adecuados para su reciclaje.

Instrucciones de seguridad

Mantenga alejados a los niños y a otras personas y animales mientras utiliza el aparato. La distancia mínima de seguridad es de 15 m.

Lleve ropa de trabajo adecuada, como calzado resistente con suela antideslizante, gafas protectoras y protección para los oídos.

No lleve ropa suelta ni joyas. Mantenga el pelo, la ropa y los guantes alejados de las piezas móviles, ya que pueden quedar atrapados por ellas. No utilice el aparato cuando camine descalzo o lleve sandalias abiertas.

No utilice el aparato cuando esté cansado, enfermo o bajo los efectos de drogas, alcohol o medicamentos.

Mantenga todas las partes del cuerpo alejadas de la cuchilla de corte. No intente retirar los recortes ni sujetar el material a cortar mientras la cuchilla esté en funcionamiento. Retire los recortes atrapados únicamente con el aparato apagado. Un momento de descuido al utilizar el cortasetos puede provocar lesiones graves.

Transporte la desbrozadora por el asa con la cuchilla inmóvil. El manejo cuidadoso del aparato reduce el riesgo de lesiones por la cuchilla. **Advertencia contra los cuchillos afilados.** Tenga cuidado de no lesionar los dispositivos de corte.

El contragolpe puede causar lesiones mortales por corte.

Inspeccione cuidadosamente el terreno en el que se va a utilizar la máquina y retire cualquier objeto que pueda quedar atrapado y salir despedido, como piedras, ramas, cables, seres vivos, etc.

Arranque la máquina sólo cuando esté en posición normal de trabajo.

Evite posturas anormales. Asegúrese de pisar bien y mantener el equilibrio en todo momento.

Lleve siempre una correa para el hombro cuando trabaje. Apague siempre la máquina antes de aflojar la correa del hombro.

⚠ La iluminación inadecuada/las condiciones de iluminación suponen un alto riesgo para la seguridad.

Asegúrese siempre de que haya suficiente luz o buenas condiciones de iluminación cuando trabaje con la unidad.

Si las cuchillas se atascan, apague la máquina inmediatamente y retire el objeto.

No cruce carreteras de grava o caminos con el implemento en marcha.

Al trabajar, sujete firmemente el implemento con ambas manos y a una distancia prudencial de su propio cuerpo.

⚠ Atención al caminar hacia atrás, ¡peligro de tropezar!

El interruptor de encendido/apagado y el interruptor de seguridad no deben estar bloqueados.

Utilice únicamente cuchillas diseñadas para la máquina. El uso de otras piezas de recambio puede causar accidentes al usuario. El fabricante no se hace responsable de los daños derivados de ello.

Guarde la máquina en un lugar seco.

⚠ Antes de cada puesta en servicio, compruebe la resistencia y el asiento correcto de todas las uniones atornilladas y enchufables, así como de los dispositivos de protección, y si todas las piezas móviles se mueven con suavidad.

⚠ Queda terminantemente prohibido desmontar, modificar o cambiar la finalidad de los resguardos de la máquina, así como instalar otros resguardos.

⚠ No utilice el aparato si está dañado o si los dispositivos de seguridad están defectuosos. Sustituya las piezas desgastadas y dañadas.

⚠ ¡Peligro de explosión / peligro de incendio! El combustible es altamente inflamable.

No fume ni utilice llamas abiertas.

No almacene combustible cerca de la máquina.

Almacene el combustible sólo en recipientes homologados.

Reabastezca la máquina sólo al aire libre y no cerca de llamas o cigarrillos encendidos.

Repostar antes de arrancar la máquina. No reposte ni abra el tapón de combustible con el motor en marcha o aún caliente.

Después del uso, deje que la máquina se enfríe durante al menos 5 minutos antes de repostar.

Asegúrese de que no se derrama combustible. Si se ha derramado combustible, no arranque el motor. Retire la unidad de la zona contaminada y evite cualquier intento de encendido hasta que los vapores del combustible se hayan disipado.

Vuelva a tapar bien todos los depósitos y recipientes de combustible.

Vacíe el depósito de combustible únicamente en el exterior.

No almacene nunca la máquina con gasolina en el depósito dentro de un edificio donde los vapores de gasolina puedan entrar en contacto con fuego abierto o chispas.

Batería



Peligro de quemaduras! Peligro de explosión!

Nunca utilice acumuladores dañados, defectuosos o deformados. Nunca abra ni dañe el acumulador ni lo deje caer al suelo.

No cargue las baterías en entornos donde haya ácidos o materiales fácilmente inflamables.

Proteja la batería contra el calor y el fuego.

Utilice la batería únicamente en lugares donde la temperatura ambiente se encuentre entre 10 °C y +40 °C.

No la coloque nunca sobre objetos calientes ni la deje expuesta durante mucho tiempo a la radiación solar.

Deje enfriar la batería cuando se haya utilizado de forma intensiva.

Cortocircuito: no puentee los contactos del acumulador con piezas metálicas.

El acumulador debe estar embalado (bolsa de plástico, caja) o los contactos del acumulador deben estar sellados para su eliminación, transporte o almacenamiento.

Utilice únicamente el cargador de Güde para cargar la batería. Al utilizar otros cargadores, pueden producirse defectos o un incendio.

Se pueden producir fugas de vapores en caso de uso no autorizado o cuando se utiliza un acumulador dañado. Si experimenta dificultades obtenga aire fresco

y busque consejo médico. Los vapores pueden irritar las vías respiratorias.

Indicaciones para el trabajo

Las baterías se suministran solo parcialmente precargadas y deben estar completamente cargadas por primera vez antes de su uso.

- Recargue la batería si el dispositivo funciona demasiado despacio o se detiene.
- La batería de iones de litio se puede recargar en cualquier momento sin acortar su vida útil. La interrupción de la carga no dañará la batería.
- La batería de iones de litio está protegida contra descargas profundas mediante el «Battery Management Control».
- Un tiempo de funcionamiento considerablemente más corto de la batería cargada indica que la batería está agotada y debe reemplazarse.

Elimine las baterías de forma respetuosa con el medioambiente

Las baterías de iones de litio deben eliminarse de conformidad con las normas. Solicite a un distribuidor especializado la eliminación de las baterías defectuosas. Antes de eliminar el dispositivo, se deben retirar las baterías. Las baterías dañadas pueden dañar el medioambiente y su salud si se produce una fuga de vapores o líquidos tóxicos.

Por lo tanto, no envíe nunca una batería defectuosa por correo, etc. Por favor, póngase en contacto con su punto de recogida local para la eliminación de residuos.

Elimine las baterías cuando estén descargadas.

Recomendamos aplicar cinta adhesiva en los polos para protegerlos contra cortocircuitos. Nunca abra la batería.

Mantenimiento



Retire la batería antes de comenzar cualquier trabajo el aparato.



Antes de realizar cualquier trabajo en el dispositivo, apague el motor y extraiga el conector de la bujía. Espere hasta que todas las piezas giratorias se hayan detenido y el dispositivo se haya enfriado.

Las reparaciones y trabajos no descritos en estas instrucciones sólo deben ser realizados por personal cualificado.

Utilice únicamente accesorios y piezas de repuesto originales.

Mantenga siempre limpia la máquina, especialmente las ranuras de ventilación. No rocíe nunca el cuerpo de la máquina con agua.

No limpie la máquina y sus componentes con disolventes, líquidos inflamables o tóxicos. Utilice únicamente un paño húmedo para la limpieza.

Limpie la desbrozadora después de cada uso, elimine los restos de hierba.

Compruebe el funcionamiento del dispositivo de corte.

Sólo un dispositivo revisado regularmente y bien mantenido puede ser una herramienta satisfactoria. La falta de mantenimiento y cuidado puede provocar accidentes y lesiones imprevisibles.

Si lo desea, puede encontrar la lista de piezas de repuesto en Internet, en www.guede.com.

Eliminación

Las instrucciones de eliminación se encuentran en los pictogramas del aparato o del embalaje.



Los aparatos deteriorados y/o que deban desecharse deberán entregarse en los puntos de reciclaje previstos a tal efecto.

Eliminación del embalaje de transporte

El embalaje protege la unidad de posibles daños durante el transporte. Los materiales de embalaje suelen seleccionarse teniendo en cuenta aspectos compatibles con el medio ambiente y la eliminación de residuos, por lo que son reciclables. Devolver el embalaje al ciclo de materiales ahorra materias primas y reduce la cantidad de residuos. Las piezas del embalaje (por ejemplo, láminas, Styrofoam®) pueden ser peligrosas para los niños.

¡Peligro de asfixia!

Mantenga las piezas del embalaje fuera del alcance de los niños y deséchelas lo antes posible.

Garantía

El periodo de garantía es de 12 meses para uso comercial, 24 meses para consumidores y comienza en el momento de la compra del aparato.

La garantía sólo cubre los defectos debidos a fallos del material o de fabricación. Al reclamar un defecto en el sentido de la garantía, debe adjuntarse el recibo de compra original con la fecha de venta.

Quedan excluidos de la garantía el uso inadecuado, por ejemplo, la sobrecarga del aparato, el uso de la fuerza, los daños debidos a influencias externas o a cuerpos extraños. También quedan excluidos de la garantía el incumplimiento de las instrucciones de uso y el desgaste normal.

Información importante para el cliente

Tenga en cuenta que una devolución dentro o incluso fuera del periodo de garantía debe hacerse siempre en el embalaje original. Esta medida evita eficazmente daños de transporte innecesarios y su liquidación, a menudo conflictiva. Sólo en la caja original estará su aparato óptimamente protegido y, de este modo, se garantiza una tramitación sin contratiempos.

Servicio

¿Tiene alguna pregunta técnica? ¿Una reclamación? ¿Necesita piezas de repuesto o instrucciones de funcionamiento? En la página web de la empresa Güde GmbH & Co. KG (www.guede.com), en la sección Servicio, le ayudaremos rápidamente y sin burocracia. Ayúdenos a ayudarle. Para poder identificar su aparato en caso de reclamación, necesitamos el número de serie, así como el número de artículo y el año de fabricación. Encontrará todos estos datos en la placa de características. Para tener siempre a mano estos datos, introdúzcalos a continuación.

Número de serie:

Número de artículo:

Año de fabricación:

Tel.: +49 (0) 79 04 / 700-360
 Fax: +49 (0) 79 04 / 700-51999
 Web : support@ts.guede.com









Plan de inspección y mantenimiento

Periodo de mantenimiento periódico		Antes de cada puesta en servicio	Después de cada desmantelamiento	Después de 1 mes	Después de 12 meses	Después de 24 meses
Filtro de aire	Comprobar	✓				
	Sustituir				✓	
Bujía de encendido	Comprobar Limpiar				✓	
	Sustituir					✓
Cuchilla/ Rosca	Limpiar		✓			

Solución de problemas

Avería	Causa	Remedio
El motor no arranca	Depósito vacío/escasez de combustible	Repostar combustible → f6
	Estrangulador no accionado	Accionar estrangulador → f9
	Combustible en mal estado, almacenamiento sin vaciar el depósito de gasolina, tipo de gasolina incorrecto.	Vacíe el depósito de combustible y el carburador. Rellene con gasolina fresca.
	Bujía sucia (restos de carbonilla en los electrodos), separación de electrodos demasiado grande.	Limpiar la bujía, comprobar el valor térmico de la bujía, sustituir la bujía si es necesario, ajustar 0,6-0,8 mm. → f15
	La bujía está mojada por la gasolina (motor inundado).	Seque la bujía y vuelva a insertarla.
El motor no da la máxima potencia	Bujía sucia (restos de carbonilla en los electrodos), separación de electrodos demasiado grande.	Limpiar la bujía, comprobar el valor térmico de la bujía, sustituir la bujía si es necesario, ajustar 0,6-0,8 mm. → f15
	Filtro de aire sucio	Limpiar o sustituir el filtro de aire → f14

Technische Gegevens

Trimmer		GFS 52.3E	
	Artikel-Nr.	95211	
	Slagvolume	52 cm ³	
	Motorvermogen	1,45 kW / 2,0 PS	
	Motortoerental	9500 min ⁻¹	
	Ø-Maai breedte	Mes	255 mm
		Draad	440 mm
	Tankinhoud	1,2 l	
	Gewicht (zonder brandstof, zaag/maaiuitrusting en bescherming)	10,5 kg	
Geluidsgegevens			
	Geluidsdruk niveau L _{PA} ¹⁾	83,4 dB (A)	
	Gemeten geluidsdruk niveau L _{WA} ¹⁾	108 dB (A)	
	Gegarandeerd geluidsdruk niveau L _{WA} ²⁾	112 dB (A)	
	Gemeten volgens ¹⁾ EN ISO 11806; ²⁾ 2000/14/ EG; Onzekerheid K = 3 dB (A)		
	Draag oorbeschermers!		
Vibratiegegevens			
Totale trillingswaarden (Vectorsom van drie richtingen) vastgesteld overeenkomstig EN ISO 11806			
	Trillingsemisiewaarde a _h	6,56 m/s ²	
Onzekerheid K = 1,5 m/s ²			

Accu	95211-01001
Spanning	20 V
Accutype	Li-ion
Accucapaciteit	2,0 Ah
vermogen	40 Wh
Laadtijd	5 h
Gewicht netto	0,41 kg
Accu-lader	95211-01002
Ingangsspanning	100-240V~
Opnamevermogen	10 W
Uitgangsspanning	20 V=
Uitgangsstroom	0,5 A
Beschermklasse	II
Gewicht netto	0,1 kg

WAARSCHUWING: Het trillingsniveau verandert afhankelijk van het gebruik van het elektrische gereedschap en kan in sommige gevallen boven de in deze gebruiksaanwijzing aangegeven waarde liggen.

Het trillingspeil kan voor het vergelijken van elektrische werktuigen met elkaar gebruikt worden

Hij is ook geschikt voor een voorlopige inschatting van de trillingsbelasting.

Voor een precieze beoordeling van de trillingsbelasting dienen ook de tijden in aanmerking te worden genomen dat het apparaat uitgeschakeld is of weliswaar loopt, maar niet in gebruik is. Hierdoor kan de trillingsbelasting voor de gehele werkruimte aanmerkelijk afnemen.

Stel extra veiligheidsmaatregelen vast voor de beveiliging van de gebruiker tegen het effect van trillingen, zoals bijvoorbeeld: onderhoud van elektrisch en inzetgereedschap, het warm houden van de handen en de organisatie van arbeidsprocessen.



Gebruik het apparaat pas nadat u de gebruiksaanwijzing gelezen en begrepen hebt. Maakt u zich met de bedieningselementen en het juiste gebruik van het apparaat vertrouwd. Let op alle, in de gebruiksaanwijzing aangegeven, veiligheidsinstructies. Gedraagt u zich verantwoord tegenover andere personen.

De bedienende persoon is verantwoordelijk voor ongevallen of gevaren tegenover derden.

Indien betreffende de aansluiting en het bedienen van het apparaat twijfels ontstaan, kunt u zich tot de klantendienst wenden.

⚠ Gebruik het apparaat enkel in de open lucht en nooit in gesloten of slecht geventileerde ruimten.

Voorgescreven Gebruik Van Het Systeem

Grastrimmer voor de verzorging en het maaien van natuurlijke groene vlakten en licht struikgewas.

De grastrimmer is bedoeld voor het maaien van gras en onkruid in tuinen en langs bloemperken en randen in particuliere- en hobbytuinen.

⚠ WAARSCHUWING! Letselgevaar!

Het apparaat mag niet voor het snijden van heggen, harde takken en hout of het versnipperen van compostmaterialen gebruikt worden.

Gebruik het apparaat niet voor het maaien van gras dat zich niet op de grond bevindt, zoals gras dat op muren en op rotsblokken e.d. groeit.

Dit apparaat uitsluitend gebruiken voor normaal gebruik, zoals aangegeven. Bij niet naleving van de bepalingen uit de algemeen geldende voorschriften, evenals van de bepalingen uit deze gebruiksaanwijzing, kan de producent voor schaden niet aansprakelijk gesteld worden.

Er moeten altijd de in het land van toepassing geldige voorschriften opgevolgd worden.

Eisen aan de bedienende persoon

Het apparaat mag enkel door personen bediend en onderhouden worden die daarmee vertrouwd zijn en over de gevaren op de hoogte gebracht werden.

Laat nooit kinderen met de machine werken. Laat nooit volwassenen zonder behoorlijke aanwijzingen met de machine werken.

De bedienende persoon moet, voor het gebruik van het apparaat, de gebruiksaanwijzing goed gelezen hebben.

Kwalificatie: Behalve een uitvoerige instructie door vakkundig verkooppersoneel is er geen speciale kwalificatie voor het gebruik van het apparaat nodig.

Minimale leeftijd: Het apparaat mag slechts door personen gebruikt worden van 16 jaar of ouder. Uitzondering hierop is het gebruik door

jeugdige personen bij een beroepsopleiding ter verkrijging van vaardigheid en indien dit onder toezicht van een opleider plaats vindt. Plaatselijke bepalingen kunnen de minimale leeftijd voor een gebruiker vastleggen.

Scholing: Om het apparaat te kunnen gebruiken is enig passend onderricht, door een vakman, resp. de bedieningsaanwijzing, voldoende. Een speciale scholing is niet noodzakelijk.

Restrisico's

⚠ Letselgevaar!

De bewegende messen kunnen tot zware snijletsels, resp. het afsnijden van lichaamsdelen leiden.

Houd altijd handen en voeten op afstand van het maaideel, alvorens de motor wordt ingeschakeld. Nooit bij een draaiend apparaat onder de kast grijpen. Veiligheidsschoenen dragen.

Gebruik de grastrimmer nooit zonder de beschermingsafdekking.

Na het uitschakelen draait de maaikop noch enkele seconden door. Houd handen en voeten op afstand.

⚠ Uitgeslingerde stenen of aarde kunnen tot letsels leiden.

Van de te bewerken vlakten eerst vreemde voorwerpen verwijderen.

Tijdens de werkzaamheden een veiligheidsbril dragen.

⚠ Verbrandingsgevaar!

Enkele machineonderdelen worden tijdens het gebruik zeer warm.

Het aanraken van hete machineonderdelen kan tot verbrandingen leiden.

Het apparaat na het gebruik eerst af laten koelen.

⚠ Risico van vergiftiging!

Uitlaatgassen, brandstoffen en smeerstoffen zijn giftig. Het inademen van uitlaatgassen kan dodelijk zijn!

De machine niet in een afgesloten ruimte gebruiken omdat zich daar de gevaarlijke koolmonoxidegasen kunnen ophopen.

⚠ Explosiegevaar! / Brandgevaar!

Benzine en benzinedampen zijn licht ontvlambaar, resp. explosief.

Gebruik het apparaat niet in een explosiegevaarlijke omgeving waarin zich brandbare vloeistoffen, gasen of stoffen bevinden.

Gebruik het apparaat nooit in de buurt van licht ontvlambare materialen.

Ook bij een juist gebruik en opvolging van alle veilig-

heidsbepalingen kunnen nog restrisiko's bestaan.

- Snijverwondingen
- Gehoorbeschadigingen
Langer verblijf in de directe omgeving van het draaiende apparaat kan tot gehoorbeschadigingen leiden. Draag oorbeschermers!
- Gezondheidsschaden, die het resultaat zijn van hand- en armrillingen, indien het apparaat langere tijd in gebruik is of indien niet volgens de voorschriften wordt gewerkt en onderhouden.

Vibratiedempingssystemen zijn geen gegarandeerde bescherming tegen zogenoemde „dode of witte vingers“ of het carpal tunnel syndroom. Daarom moet bij een regelmatig langdurig gebruik de toestand van vingers en handwortels nauwlettend gecontroleerd worden. Indien symptomen van de bovengenoemde ziekten optreden, onmiddellijk een arts bezoeken. Om het risico van „dode of witte vingers“ te verlagen, moet u uw vingers tijdens de werkzaamheden warm houden en regelmatig een pauze inlassen.

Ondanks de nakoming van de gebruiksaanwijzing kunnen ook onzichtbare restrisiko's bestaan.

Handelswijze in noodgeval

Tref de noodzakelijke maatregelen om éérste hulp te verlenen, die met het letsel overeenkomt en vraag zo snel mogelijk gekwalificeerde medische hulp aan. Bescherm gewonde personen voor overig letsel en stel ze gerust. Voor het eventueel plaatsvinden van een ongeval zou altijd een verbandtrommel, volgens DIN 13164, op de werkplaats bij de hand moeten zijn. Het uit de verbandtrommel genomen materiaal dient onmiddellijk aangevuld te worden. Indien u hulp vraagt, geef de volgende gegevens door:

1. Plaats van het ongeval
2. Soort van het ongeval
3. Aantal gewonden mensen
4. Soort verwondingen

Symbolen



Waarschuwing/Let op!



Voor verlaging van een letselrisico de gebruiksaanwijzing lezen.



Veiligheidsbril dragen!



Draag oorbeschermers!



Veiligheidshelm dragen!



Veiligheidsschoenen met bescherming tegen insnijden, geribde zolen en stalen neuzen dragen!



Beschermende kleding met een beschermende laag tegen insnijden dragen!



Veiligheidshandschoenen dragen!



Langzaam



Snel



Kracht gebruiken



Vóór alle werkzaamheden aan het apparaat de motor uitschakelen en de bougiestekker uitnemen.



Waarschuwing voor snijletsels



Let op gevaarlijke terugslag



Waarschuwing voor weggeslingerde onderdelen



Waarschuwing voor voetletsels door het roterende mes



Draairichting Mesblad



Houd andere personen op afstand, u zou door weggeslingerde vreemde voorwerpen gewond kunnen raken. De minimale veiligheidsafstand bedraagt 15 m.



Waarschuwing voor hete oppervlakken! Verbrandingsgevaar!



Waarschuwing voor gevaarlijke elektrische spanning



Waarschuwing voor brandgevaarlijke stoffen



VOORZICHTIG! Explosiegevaar!



Risico van vergiftiging!
Gebruik het apparaat enkel in de open lucht en nooit in gesloten of slecht geventileerde ruimten.



Roken en open vuur verboden.



Vóór alle werkzaamheden aan het apparaat de motor uitschakelen.



Motortank enkel met uitgeschakelde motor vullen.



Houd kinderen van de machine op afstand.



Tegen vocht beschermen. Stel de machine niet bloot aan regen.



Beschermen tegen vorst



CE Symbool



Tegen vocht beschermen



Verpakkingsoriëntering boven

Accu



Accu tegen hitte en vuur beschermen.



Accu tegen water en vocht beschermen



Accu tegen temperaturen boven 40°C beschermen



Spanning



Gelijkstroom



Werktemperatuur 10° tot 40°



Bewaar de accu uitsluitend in volledig opgeladen toestand.



Verwijder de accu's niet in het huisafval!



Beschadigde en/of verwijderde elektrische of elektronische apparaten bij de daarvoor bestemde recyclingplaatsen afleveren



Geef de accu's af op een verzamelplaats voor oude batterijen waar deze milieuvriendelijk worden gerecycled.

Accu-lader



Beschermklasse II



Beschadigde en/of verwijderde elektrische of elektronische apparaten bij de daarvoor bestemde recyclingplaatsen afleveren

Veiligheidsadviezen

Houd kinderen en overige personen evenals dieren tijdens het gebruik van het apparaat op afstand. De minimale veiligheidsafstand bedraagt 15 m.

Draag geschikte werkkleding zoals vast schoeisel met antislipzool, een veiligheidsbril en gehoorbescherming!

Draag geen wijde kleding of sierraden. Houd het haar, kleding en handschoenen ver van bewegende onderdelen omdat deze door de bewegende onderdelen gegrepen kunnen worden. Gebruik het apparaat niet, indien u op blote voeten of in open sandalen loopt.

Gebruik het apparaat niet, als u moe of ziek bent of onder de invloed van drugs, alcohol of medicijnen staat.

Alle lichaamsdelen op afstand van het snijmes houden. Probeer niet bij een nog bewegend mes het te snijden goed te verwijderen of het te snijden materiaal met de hand vast te houden. Verwijder ingeklemd snijgoed uitsluitend bij een uitgeschakeld apparaat. Een moment van onoplettendheid bij het gebruik van de heggenschaar kan tot zware letsels leiden.

Draag de grastrimmer aan de greep en bij een stilstaand mes. Een zorgvuldige omgang met het apparaat verlaagt het letselgevaar door het mes.

Waarschuwing voor scherpe messen. Wees voorzichtig tegen letsels met de snijinrichtingen. Een terugslag kan tot dodelijke snijverwondingen leiden.

Controleer zorgvuldig de plaats waar de machine wordt gebruikt en verwijder alle voorwerpen die gegrepen en/of weggeslingerd kunnen worden, zoals bijv. stenen, takken, draden, levende wezens etc. Start de machine alleen als u zich in de normale werkpositie bevindt.

Vermijd abnormale lichaamshoudingen. Zorg er altijd voor dat u veilig staat en het evenwicht niet verliest.

Draag tijdens het werken altijd een schoudergordel. Schakel het apparaat altijd uit voordat de schoudergordel losgemaakt wordt.

⚠ Gebrekkige verlichting/lichtomstandigheden betekenen een verhoogd veiligheidsrisico. Zorg bij het werken met de machine voor voldoende verlichting, resp. voor goede lichtomstandigheden.

Schakel bij blokkering van de messen het apparaat onmiddellijk uit en verwijder daarna het blokkerende voorwerp.

Steek met een draaiend apparaat nooit kiezels of weggen over.

Houd tijdens het werken het apparaat met beide handen en op afstand van het eigen lichaam goed vast.

⚠ Let bij het achteruitlopen op struikelgevaar!

De aan/uit-schakelaar en de veiligheidsschakelaar mogen niet vergrendeld worden.

Gebruik alleen messen die voor de machine geconstrueerd zijn. Door het gebruik van andere onderdelen kunnen ongevallen voor de gebruiker ontstaan. De producent is voor de eventuele hieruit ontstane schade niet aansprakelijk.

Bewaar het apparaat in een droge ruimte.

⚠ Controleer vóór ieder inbedrijfstelling alle schroef- en steekverbindingen evenals beschermingsinrichtingen op vastheid en juiste plaatsing en of alle lichtdraaiend zijn.

⚠ Het is streng verboden de aan de machine aangebrachte veiligheidsinrichtingen te demontieren, het gebruiksdoel te veranderen of vreemde beschermingsinrichtingen aan te brengen.

⚠ Het apparaat mag niet gebruikt worden, als het beschadigd is of de beschermingsinrichtingen defect zijn. Vervang versleten of beschadigde onderdelen.

⚠ Explosiegevaar! / Brandgevaar: Brandstof is licht ontvlambaar:

Roken en open vuur verboden.

Bewaar geen brandstof in de omgeving van de machine.

Bewaar brandstof slechts in daarvoor goedgekeurd jerrycans.

Machine uitsluitend buiten tanken en niet in de buurt van open vuur, resp. brandende sigaretten.

Tank vóór het starten van de machine. Bij draaiende en/of warme motor mag niet getankt of de tankdop geopend worden.

Laat het apparaat na gebruik ten minste 5 minuten lang afkoelen voordat brandstof wordt bijgevuld.

Let op dat er geen brandstof gemorst wordt. Indien brandstof overgelopen is, mag de motor niet gestart worden. Verwijder het apparaat van de vervuilde plaats en vermijd willekeurige ontsteekpogingen tot de brandstofdampen zijn verdamp.

Alle deksels weer vast op de brandstoftanks en brandstoffbakken plaatsen.

Brandstoftank uitsluitend buiten leegmaken.

Bewaar de machine nooit met benzine in de tank binnen een gebouw waar mogelijk benzedampen met open vuur of vonken in aanraking kunnen komen.

Accu



Brandgevaar! Explosiegevaar!

Gebruik nooit beschadigde, defecte of gedeformeerde accu's. Een accu nooit openen, beschadigen en/of laten vallen.

Accu's nooit in de omgeving van zuren en licht ontvlambare materialen laden.

Accu tegen hitte en vuur beschermen.

Accu enkel in een omgevingstemperatuur tussen 10°C en +40°C gebruiken.

Nooit op verwarmingselementen plaatsen of lange tijd aan sterke zonnestraling blootstellen.

Na een zware belasting de accu eerst laten afkoelen.

Kortsluiting – Contacten van de accu niet met metalen onderdelen overbruggen (met elkaar verbinden).

Voor het verwijderen, het vervoeren of bij opslag moet de accu verpakt worden (plastic zak, doos) of de contacten moeten afgeplakt worden.

Gebruik voor het laden van de accu uitsluitend het Güde laadapparaat. Bij het gebruik van een ander laadapparaat kunnen defecten optreden of kan brand ontstaan.

Bij onjuist gebruik of bij het gebruik van beschadigde accu's kunnen dampen ontstaan. Voer verse lucht toe en bezoek bij klachten een arts. De dampen kunnen de ademhalingswegen irriteren.

Arbeidsinstructies

De accu's worden slechts gedeeltelijk voorgeladen geleverd en dienen voor het eerste gebruik volledig opgeladen te worden.

- Laad de accu na, indien het apparaat te langzaam draait of blijft staan.
- De li-ion-accu kan elk moment opgeladen worden, zonder de levensduur te bekorten. Een onderbreking van het laadproces schaadt de accu niet.
- De li-ion-accu is door de „Electronic Cell Protection“ tegen een te diepe ontlading beschermd.
- Een aanzienlijk kortere gebruikstijd van een geladen accu geeft aan dat de accu versleten is en vervangen moet worden.

Accu's op milieuvriendelijke wijze verwijderen

Li-ion-accu's mogen niet als huisafval verwijderd worden. Laat defecte accu's door een vakkundige handelaar verwijderen. Accu's dienen uit het apparaat verwijderd te worden voordat het apparaat gesloopt wordt. Beschadigde accu's kunnen het milieu en uw gezondheid schaden, indien giftige dampen of vloeistoffen ontstaan.

Verzend daarom nooit een defecte accu per post etc. Wendt u zich tot uw plaatselijke verzamelplaats. Verwijder accu's in een ontladen toestand. Wij adviseren de polen met een plakband af te dekken om kortsluiting te voorkomen. Open de accu niet.

Onderhoud



Voor alle werkzaamheden aan de apparat de accu verwijderen.



Vóór alle werkzaamheden aan het apparaat de motor uitschakelen en de bougiestekker uitnemen. Wacht, tot alle draaiende onderdelen tot stilstand zijn gekomen en het apparaat afgekoeld is.

Reparaties en werkzaamheden, die niet in deze aanwijzing worden beschreven, enkel door gekwalificeerd personeel laten uitvoeren.

Gebruik alléén origineel toebehoren en originele onderdelen.

De machine, in het bijzonder de luchtsleuven, altijd goed schoon houden. Nooit water op het apparaatlichaam spuiten!De machine, in het bijzonder de luchtsleuven, altijd goed schoon houden. Nooit water op het apparaatlichaam spuiten!De machine, in het bijzonder de luchtsleuven, altijd goed schoon houden. Nooit water op het apparaatlichaam spuiten!

Reinig de machine en zijn onderdelen niet met oplosmiddelen, ontvlambare of giftige vloeistoffen. Gebruik uitsluitend een vochtige doek en controleer of de stekker uit het stopcontact is genomen.

Reinig na elk gebruik de grastrimmer en verwijder grasresten.

Controleer de snijrichting op haar functie.

Enkel een regelmatig onderhouden en een goed verzorgd apparaat kan een tot tevredenheid werkend hulpmiddel zijn. Onderhouden verzorgingsfouten kunnen tot onvoorzien ongevallen en letsels leiden.

Bij behoefte vindt u de reserveonderdelenlijst op het internet onder www.guede.com.

Verwijdering

De verwijderingsinstructies zijn met pictogrammen aangegeven die op het apparaat, resp. op de verpakking, te vinden zijn.



Beschadigde en/of verwijderde apparaten bij de daarvoor bestemde recyclingplaats- en afleveren

Verwijdering van de transportverpakking

De verpakking beschermt het apparaat tegen transportschades. De verpakkingmaterialen zijn meestal volgens milieuvriendelijke en verwijderingstechnische standpunten gekozen en derhalve recyclebaar. Het retour brengen van de verpakking in de materiaalomloop spaart grondstoffen en verlaagt de afvalhoeveelheden. Verpakkingdelen (bijv. folies, styropor®) kunnen voor kinderen gevaarlijk zijn.

Verstikkingsgevaar!

Bewaar de verpakking buiten het bereik van kinderen en verwijder deze zo snel mogelijk.

Garantie

De garantieperiode is 12 maanden bij commercieel gebruik en 24 maanden voor eindgebruikers en begint met de datum van aankoop van het apparaat.

De garantie heeft uitsluitend betrekking op onvolkomenheden die op materiaal- of productiefouten betrekking hebben. Bij een claim van een onvolkomenheid, in de zin van garantie, dient de originele aankoopfactuur met de aankoopdatum bijgesloten te worden.

Van garantie uitgesloten zijn verkeerd gebruik, zoals bijv. overbelasting van het apparaat, gebruik van geweld, beschadigingen door vreemde invloeden of door vreemde voorwerpen. De niet-naleving van gebruiks- en montageaanwijzingen en normale slijtage zijn eveneens van garanties uitgesloten.

Belangrijke informatie voor klanten

Houd er rekening mee dat een retourzending, binnen of ook buiten de garantieperiode, principieel in de originele verpakking uitgevoerd zou moeten worden. Door deze maatregel worden onnodige transportschaden en hun vaak controversiële regelgevingen effectief vermeden. Enkel in de originele doos is uw apparaat optimaal beschermd en blijft daardoor een soepele verwerking gewaarborgd.

Service

Hebt u technische vragen? Een reclamatie? Hebt u reserveonderdelen of een gebruiksaanwijzing nodig? Op onze website www.guede.com in helpen wij u snel en niet-bureaucratisch verder. Help ons om u te helpen, a.u.b. Om uw apparaat in geval van reclamatie te kunnen identificeren hebben wij het serie+nummer evenals artikelnummer en productiejaar nodig. Deze gegevens vindt u op het typeplaatje. Vul deze gegevens hieronder in om deze altijd bij de hand te hebben.

Serienummer:
Artikelnummer:
Bouwjaar:

Tel.: +49 (0) 79 04 / 700-360
 Fax: +49 (0) 79 04 / 700-51999
 E-Mail: support@ts.guede.com









Inspectie- en onderhoudsschema

Regelmatige onderhoudsperiode		Vóór iedere in-bedrijfneming	Na iedere uitschakeling	Na 1 maand	Na 12 maanden	Na 24 maanden
LuchtfILTER	Controleren	✓				
	Vervangen				✓	
Bougie	Controleren Schoonmaken				✓	
	Vervangen					✓
Mes/ Draad	Schoonmaken		✓			

Rimozione del difetto

Storing	Oorzaak	Oplossing
De motor start niet	Tank is leeg/Onvoldoende brandstof	Brandstof bijvullen → r6
	Choke niet bediend	Choke bedienen → r9
	Slechte brandstof, opslag zonder leegmaken van de benzinetank, onjuiste benzinesoort	Brandstoftank en carburateur leegmaken. Verse benzine bijvullen.
	Bougie is vervuild (koolresten op de elektroden), afstand van elektroden is te groot.	Bougie schoonmaken, type van de bougie controleren, eventueel bougie vernieuwen, afstand 0,6-0,8 mm instellen → r15
De motor levert niet het maximale vermogen	De bougie is nat van benzine (verlopen motor).	Bougie afdrogen en opnieuw plaatsen.
	Bougie is vervuild (koolresten op de elektroden), afstand van elektroden is te groot.	Bougie schoonmaken, type van de bougie controleren, eventueel bougie vernieuwen, afstand 0,6-0,8 mm instellen → r15
	LuchtfILTER is vervuild	Bougie schoonmaken of vervangen → r14

Technické údaje

Vyžinač		GFS 52.3E
	Obj. č.	95211
	Obsah	52 cm ³
	Výkon motoru	1,45 kW / 2,0 PS
	Otáčky motoru	9500 min ⁻¹
	Ø-Záběr	Nůž
		Vlákno
	Obsah nádrže	1,2 l
	Hmotnost (bez paliva, fiezného zařízení a %otítku)	10,5 kg
Údaje o hlučnosti		
	Hladina akustického tlaku L_{pA} ¹⁾	83,4 dB (A)
	Naměřená hladina akustického výkonu L_{WA} ¹⁾	108 dB (A)
	Zaručená hladina akustického výkonu L_{WA} ²⁾	112 dB (A)
	Změřeno podle ¹⁾ EN ISO 11806; ²⁾ 2000/14/ EG; Kolísavost K = 3 dB (A)	
	Používejte chrániče sluchu!	
Údaje o vibraci		
Celkové hodnoty chvění (Vektorový součet tří směrů) příslušně zjištěno EN ISO 11806		
	Hodnota vibračních emisí a_n	6,56 m/s ²
Kolísavost K = 1,5 m/s ²		

Akumulátory	95211-01001
napětí	20 V
Typ akumulátoru	Li-ion
Kapacita akumulátoru	2,0 Ah
výkon	40 Wh
Doba nabíjení	5 h
Hmotnost netto	0,41 kg
Nabíječky	95211-01002
Vstupní napětí	100-240V~
Příkon	10 W
Výstupní napětí	20 V=
Výstupní proud	0,5 A
Třída ochrany	II
Hmotnost netto	0,1 kg

VAROVÁNÍ: Skutečná hladina vibrací se může v závislosti na typu a způsobu použití lišit od hodnoty uváděné v těchto pokynech.

Hladina vibrací se může použít pro vzájemné porovnání elektrických přístrojů.

Hodí se i pro předběžné posouzení zatížení vibracemi.

Kvůli přesnému odhadu zatížení vibracemi v průběhu určité pracovní doby by se měly zohlednit rovněž časy, ve kterých je přístroj vypnutý nebo sice běží, ale ve skutečnosti není v nasazení. To může značně redukovat objem zatížení vibracemi v průběhu celé pracovní doby.

Stanovte doplňková bezpečnostní opatření pro ochranu obsluhy před účinky vibrací jako například: technická údržba elektrického nářadí a přístrojů, udržování teploty rukou, organizace pracovních procesů.



Čerpadlo použijte teprve po pozorném přečtení a porozumění návodu k obsluze. Seznamte se s ovládacími prvky a správným použitím přístroje. Dodržujte všechny v návodu uvedené bezpečnostní pokyny. Chovejte se zodpovědně vůči třetím osobám. Obsluha je odpovědná za nehody či nebezpečí vůči třetím osobám.

Pokud máte o zapojení a obsluze přístroje pochybnosti, obraťte se na zákaznický servis.

⚠ Přístroj používejte pouze venku, nikdy ne v uzavřených nebo špatně větraných prostorech.

Použití v souladu s určením

Vyžinač k ošetřování a sekání přírodních travnatých ploch a nízkého křoví.

Zahradní přístroj je určen pouze k sekání trávy a plevele na zahradách a podél záhonů a ohraničení v soukromé zahradě u domu na hoby zahradě..

⚠ VAROVÁNÍ! Nebezpečí úrazu!

Přístroj se nesmí používat ke stříhání živých plotů, tvrdých větví a dřeva, ani k drcení materiálu do kompostu.

Nepoužívejte přístroj k sekání trávy, která se nenachází na zemi, např. trávy, která roste na zdech, skalách apod..

Toto zařízení lze používat jen pro uvedený účel. Při nedodržení ustanovení z obecně platných předpisů a ustanovení z tohoto návodu nelze výrobce činit odpovědným za škody.

Je nutné dodržovat předpisy platné v zemi používá vozíku.

Požadavky na obsluhu

Přístroj smí obsluhovat a udržovat pouze osoby, které jsou s ním seznámeny a informovány o možných nebezpečích.

Nikdy nenechávejte děti pracovat s přístrojem. Nikdy nenechávejte dospělě bez řádného zaškolení pracovat s přístrojem.

Obsluha si musí před použitím přístroje pozorně přečíst návod k obsluze.

Kvalifikace: Kromě podrobného poučení odborníkem není pro používání přístroje nutná žádná speciální kvalifikace.

Minimální věk: Na přístroji smí pracovat jen osoby, jež dosáhly 16 let. Výjimku představuje využití mladistvých, pokud se toto děje během profesního vzdělávání za účelem dosažení dovedností pod dohledem školitele

Místní ustanovení mohou stanovit minimální věk uživatele.

Školení: Používání přístroje vyžaduje pouze odpovídající poučení odborníkem resp. návo-

dem k obsluze. Speciální školení není nutné.

Zbytková nebezpečí

⚠ Nebezpečí úrazu!

Rotující nože mohou vést k těžkým úrazům pořežáním, resp. k uříznutí částí těla.

Vždy mějte ruce a nohy v bezpečné vzdálenosti od řezacího zařízení, zejména když zapnete motor. Nikdy nesahejte pod těleso skříně, když přístroj běží. Noste ochranné boty.

Nikdy nepoužívejte strunovou sekačku bez ochranného krytu.

Po vypnutí se řezací hlava otáčí ještě několik sekund. Udržujte ruce a nohy v bezpečné vzdálenosti.

⚠ Vymrštěvané kameny nebo zemina mohou vést k poraněním.

Před sekáním prohledejte, zda nejsou na obráběné ploše cizí tělesa.

Během práce noste ochranné brýle.

⚠ Nebezpečí popálení!

Některé díly stroje se při provozu silně zahřívají. Dotyk horkých částí stroje může způsobit popáleniny

Zařízení nechte po ukončení provozu nejprve vychladnout.

⚠ Nebezpečí otravy!

Výfukové plyny, pohonné hmoty a mazací prostředky jsou jedovaté. Vdechování výfukových plynů může být smrtelné!

Neprovazujte stroj v uzavřeném prostoru, kde se mohou nahromadit nebezpečné plyny oxidu uhelnatého.

⚠ Nebezpečí exploze / Nebezpečí požáru!

Benzín a benzinové páry jsou lehké vznětlivé, resp. výbušné.

Nepracujte s přístrojem v prostředí s nebezpečím exploze, ve kterém se nacházejí hořlavé kapaliny, plyny nebo prachy.

Nikdy neprovazujte přístroj v okolí lehké vznětlivých materiálů.

I při správném používání a dodržování všech bezpečnostních předpisů mohou stále ještě existovat zbytková rizika.

- Zranění pořežáním
- Poškození sluchu

Delší pobyt v bezprostřední blízkosti běžícího přístroje může způsobit poškození sluchu. Používejte chrániče sluchu!

- Poškození zdraví vyplývající z vibrací rukou a paží, pokud se zařízení používá delší dobu, nebo není řádně vedené a vyhodnocené.

Systémy tlumení vibrací nejsou žádnou garantovanou ochranou proti bílé nemoci prstů nebo syndromu karpálního tunelu. Proto je nutné při pravidelném dlouhodobém používání přístroje bedlivě sledovat stav prstů a zápěstí. Pokud se objeví příznaky výše uvedených nemocí, vyhledejte okamžitě lékaře. Aby se snížilo riziko „bílé nemoci prstů“, udržujte své ruce během práce teplé a dělejte pravidelné přestávky. I přes dodržování provozního návodu mohou existovat také skrytá zbytková rizika.

Chování v případě nouze

Zaveďte úrazu odpovídající potřebnou první pomoc a vyzvěte co možná nejrychleji kvalifikovanou lékařskou pomoc. Chraňte zraněného před dalšími úrazy a uklidněte jej. Kvůli případné nehodě musí být na pracovišti vždy po ruce lékárníčka první pomoci dle DIN 13164. Materiál, který si z lékárníčky vezmete, je třeba ihned doplnit. Pokud požadujete pomoc, uveďte tyto údaje:

1. Místo nehody
2. Druh nehody
3. Počet zraněných
4. Druh zranění

Symbody



Výstraha/pozor!



Ke snížení rizika zranění si přečtěte provozní návod.



Noste ochranné brýle!



Používejte chrániče sluchu!



Noste ochrannou helmu!



Noste bezpečnostní obuv s ochranou proti proříznutí, drsnou podrážkou a ocelovou špičkou!



Noste ochranný oděv s ochrannou vložkou proti proříznutí!



Noste ochranné rukavice!



Pomalů



Rychle



Použití jeřábu



Před všemi pracemi na motoru vypněte motor a vytáhněte nástrčku zapalovací svíčky.



Výstraha před řeznými poraněními



Výstraha před nebezpečným zpětným nárazem



Výstraha před odmrštěnými předměty



Varování před poraněním nohou otáčejícím se nožem.



Směr otáčení Nožový list



Z důvodu vymrštování cizích těles nepouštějte do blízkosti jiné osoby. Minimální bezpečnostní odstup činí 15 m.



Varování před horkými povrchy! Nebezpečí popálení!



Výstraha před nebezpečným elektrickým napětím



Dávejte pozor na hořlavé látky



POZOR! Nebezpečí exploze



Nebezpečí otravy! Přístroj použijte pouze venku, nikdy ne v uzavřených nebo špatně větraných prostorách.





Zákaz kouření a otevřeného ohně.



Před každou práci na přístroji vypněte motor.



Motor tankujte jen ve vypnutém stavu.



Stroj držte mimo dosah dětí.



Chraňte před vlhkem. Nevystavujte stroj dešti.



Ochrana před mrazem



CE symbol



Chraňte před vlhkem



Obal musí směřovat nahoru

Akumulátory



Chraňte akumulátor před horkem a ohněm.



Chraňte akumulátor před vodou a vlhkostí.



Chraňte akumulátor před teplotami nad 40°C.



napětí



Stejnosměrný proud



Pracovní teplota 10° až 40°



Akumulátor skladujte pouze v plně nabitém stavu.



Nevyhazujte baterie do domovních odpadků.



Vadné a ebo likvidované elektrické či elektronické přístroje musí být odevzdány do příslušných sběrů.



Dejte baterie do sběrný starých baterií, kde budou recyklovány šetrně k životnímu prostředí.

Nabíječky



Třída ochrany II



Vadné a ebo likvidované elektrické či elektronické přístroje musí být odevzdány do příslušných sběrů.

Bezpečnostní Upozornění

Děti a ostatní osoby i zvířata držte během používání přístroje v bezpečné vzdálenosti. Minimální bezpečnostní odstup činí 15 m.

Noste vhodný pracovní oděv, jako pevnou obuv s protiskluzovou podrážkou, ochranné brýle a ochranu sluchu!

Nenoste volný oděv nebo šperky. Vlasy, oděv a rukavice je nutné mít mimo dosah pohyblivých částí, protože by mohly být zachyceny pohybujícími se díly. Nepoužívejte zařízení, když jdete naboso nebo v otevřených sandálech.

Přístroj nepoužívejte, jste-li unavení, nemocní, pod vlivem drog, alkoholu nebo léků.

Udržte všechny části těla v bezpečné vzdálenosti od nože. Když běží nůž, nepokoušejte se odstranit řezaný materiál nebo držet materiál, který se má řezat. Uvízlé odřezky odstraňujte jen tehdy, když je přístroj vypnutý. Chvilková nepozornost při používání nůžek na živý plot může vést k následně vážnému zranění.

Noste strunovou sekačku za držadlo s vypnutým nožem (v klidu). Pečlivé zacházení s přístrojem snižuje riziko zranění nožem.

Varování před ostrými noži. Budte opatrní, abyste se nezranili řeznými nástroji.

Zpětný náraz může vést ke smrtelným řezným poraněním.

Zkontrolujte pečlivě terén, na kterém se bude stroj používat, a odstraňte všechny předměty, které by stroj mohl uchopit a vymrštít, jako např. kameny, větve, dráty, živé tvory apod.

Spouštějte stroj jen tehdy, když se nachází v normální pracovní poloze

Vyhnete se abnormálnímu držení těla. Zajměte stabilní postoj a neustále udržte rovnováhu.

Při práci vždy noste ramenní pás. Než si uvolníte ramenní pás, vždy nejdříve vypněte přístroj.

⚠ Špatné osvětlení/ světelné poměry představují velké bezpečnostní riziko.

Při práci s přístrojem vždy zajistěte dostatečné osvětlení, resp. dobré světelné poměry.

Přiablokování nožů okamžitě vypněte přístroj, a potom odstraňte předmět.

Nikdy nepřejíždějte běžícím přístrojem žádné šterkové silnice nebo cesty.

Při práci držte přístroj pevně oběma rukama a s odstupem od vlastního těla.

⚠ Pozor při chůzi pozpátku, nebezpečí zakopnutí!

Zapínač/vypínač a bezpečnostní spínač se nesmí zamykat.

Používejte pouze nože zkonstruované pro příslušný stroj. Používáním jiných náhradních dílů mohou vzniknout nehody/ úrazy pro uživatele. Za z toho vyplývající škody výrobce neručí.

Přístroj skladujte na suchém místě.

⚠ Před každým uvedením do provozu zkontrolujte všechny šroubové a zásuvné spoje, a rovněž ochranná zařízení z hlediska pevnosti a správného utažení a lehkosti chodu všech pohyblivých dílů.

⚠ Ochranná zařízení, která se nachází na stroji, je striktně zakázáno demontovat, měnit, používat v rozporu s jejich určením nebo připevňovat ochranná zařízení jiných výrobců.

⚠ Přístroj se nesmí používat, pokud je poškozený nebo jsou vadná bezpečnostní zařízení. Opatřebené a poškozené díly vyměňte.

⚠ Nebezpečí exploze / Nebezpečí požáru!

Palivo je vysoce hořlavé.

Zákaz kouření a otevřeného ohně.

Neskladujte žádnou pohonnou hmotu v blízkosti stroje.

Palivo uschovejte jen ve vhodných nádobách.

Stroj se smí tankovat jen venku a ne v blízkosti otevřených plamenů resp. hořících cigaret.

Tankujte před spuštěním stroje. Pokud je motor v chodu nebo ještě horký, nesmí se tankovat ani otvírat víko nádrže.

Po použití nechte stroj minimálně 5 minut vychladnout, než budete doplňovat pohonnou hmotu.

Dbejte na to, aby palivo nepřetéкло. Pokud palivo přeteče, motor se nesmí spouštět. Odstraňte na přístroji znečištěné místo a zabraňte jakémukoliv pokusu o zapalování, dokud se neodpaří výpary paliva.

Upevněte zase všechny kryty a uzávěry na palivové nádrži a na palivových nádržkách.

Palivovou nádrž vyprazdňujte výhradně venku.

Nikdy neukládejte stroj s benzinem v nádrži uvnitř budovy, ve které by případně mohly přijít výpary benzínu případně do styku s otevřeným ohněm nebo jiskrami

Akumulátory



Nebezpečí požáru! Nebezpečí exploze!

Nikdy nepoužívejte poškozené, vadné nebo zdeformované akumulátory. Akumulátor nikdy neotevírejte, nepoškozujte a nenechte spadnout na zem.

Nikdy nenabíjejte akumulátor v prostředí s kyselinami a lehce vznětlivými materiály.

Chraňte akumulátor před horkem a ohněm. Akumulátor používejte jen při teplotě prostředí mezi 10°C až +40°C.

Nikdy ho neodkládejte na topná tělesa, a nevystavujte ho delší dobu silnému slunečnímu záření.

Po silném zatížení ho nejprve nechte vychladnout.

Zkrat – nepřemostujte kontakty akumulátoru kovovými částmi.

Při likvidaci, dopravě nebo skladování se musí akumulátor zabalit (plastový sáček, krabice), nebo se musí přelepit kontakty.

K nabíjení akumulátoru používejte jen nabíječku Güde. Při používání jiných nabíjecích zařízení se mohou vyskytnout závady nebo dojít k požáru.

Při neodborném používání nebo při používání poškozeného akumulátoru mohou unikat páry. Přiveďte čerstvý vzduch a při potížích vyhledejte lékaře. Páry mohou dráždit dýchací cesty.

Pracovní Pokyny

Akumulátory se dodávají jen částečně nabitě, a musí se před použitím poprvé plně nabít.

- Když přístroj běží pomalu nebo zůstane stát, dobijte akumulátor.

- Li-iontový akumulátor lze dobíjet kdykoliv, aniž by se zkrátila jeho životnost. Přerušení procesu nabíjení nepoškodí akumulátor
- Li-iontový akumulátor je chráněn elektronickou ochranou buňky „Battery-Management-Control“ proti hlubokému vybití.
- Podstatně kratší provozní doba nabitě baterie znamená, že je baterie spotřebovaná a musí se vyměnit.

Akumulátory likvidujte ekologicky

Li-iontové akumulátory podléhají povinnosti speciální likvidace. Vadné akumulátory nechte zlikvidovat specializovaným obchodem. Než se přístroj sešrotuje, musíte se z něj vyndat akumulátor. Poškozené akumulátory mohou poškodit životní prostředí a Vaše zdraví, pokud z nich unikají jedovaté páry nebo kapaliny. Proto nikdy neposílejte vadný akumulátor poštou apod. Obratě se, prosím, na své místní recyklační středisko.

Akumulátory likvidujte ve vybitém stavu. Doporučujeme přelepít póly lepicí páskou, aby byly chráněné proti zkratu. Nikdy akumulátor neotvírejte.

Údržba



Před zahájením veškerých prací na vrtacím šroubováku vyjmout výměnný akumulátor.



Před všemi pracemi na motoru vypněte motor a vytáhněte nástrčku zapalovací svíčky. Počkejte, až se všechny rotující díly zastaví a přístroj vychladne.

Opravy a práce, nepopsané v tomto návodu, smí provést jen kvalifikovaný autorizovaný personál.

Používejte jen originální příslušenství a originální náhradní díly.

Udržujte stroj, zejména větrací otvory, vždy v čistém stavu. Těleso stroje nikdy neostříkujte vodou! Pro čištění kompresoru a jeho součástí nepoužívejte ředidla, hořlavé nebo toxické kapaliny.

Po každém použití vyčistěte strunovou sekačku, odstraňte zbytky trávy.

Zkontrolujte funkci řezacího zařízení.

Jen pravidelně udržovaný a ošetřovaný přístroj může být uspokojivou pomůckou. Nedostatečná údržba a péče může vést k nepředvídaným nehodám a úrazům.

V případě potřeby najdete seznam náhradních dílů na internetové stránce www.guede.com.

Likvidace

Pokyny pro likvidaci vyplývají z piktogramů umístěných na přístroji nebo na obalu.



Vadné a ebo likvidované přístroje musí být odevzdány do příslušných sběren.

Likvidace přepravního obalu

Obal chrání přístroj před poškozením při dopravě. Obalové materiály jsou zpravidla voleny podle ekologicky přijatelných hledisek a hledisek nakládání s odpady, a proto jsou recyklovatelné. Vracení obalu do materiálového oběhu šetří suroviny a snižuje výskyt odpadů. Části obalů (např. fólie, styropor®) mohou být nebezpečné pro děti.

Nebezpečí udušení!

Ukládejte části obalů mimo dosah dětí, a co možná nejrychleji je zlikvidujte.

Záruka

Záruční doba činí 12 měsíců při průmyslovém použití, 24 měsíců pro spotřebitele a začíná dnem nákupu přístroje. Záruka se vztahuje výhradně na nedostatky způsobené vadou materiálu nebo výrobní vadou. Při reklamaci v záruční době je třeba přiložit originální doklad o koupi s datem prodeje.

Do záruky nespadá neodborné použití jako např. přetížení přístroje, použití násilí, poškození cizím zásahem nebo cizími předměty. Nedoodržení návodu k použití a montáži a normální opotřebení rovněž nespadá do záruky.

Důležité informace pro zákazníka

Upozorňujeme, že vrácení během záruční doby nebo i po záruční době je třeba zásadně provést v originálním obalu. Tímto opatřením se účinně zabrání zbytečnému poškození při dopravě a jeho často spornému vyřízení. Přístroj je optimálně chráněn jen v originálním obalu, a tím je zajištěno plynulé zpracování.

Servis

Máte technické otázky? Reklamaci? Potřebujete náhradní díly nebo návod k obsluze? Na naší domovské stránce www.guede.com Vám v oddílu Servis pomůžeme rychle a nebyrokraticky. Prosím pomozte nám pomoci Vám. Aby bylo možné Váš přístroj v případě reklamace identifikovat, potřebujeme sériové číslo, objednávací číslo a rok výroby. Všechny tyto údaje najdete na typovém štítku. Abyste měli tyto údaje vždy po ruce, zapište si je prosím dole.

Sériové číslo:

Objednávací číslo:

Rok výroby:

Tel.: +49 (0) 79 04 / 700-360
 Fax: +49 (0) 79 04 / 700-51999
 E-Mail: support@ts.guede.com









Plán prohlídek a údržby

Pravidelné údržbové období		Před každým uvedením do provozu	Po každém vyřazení z provozu	Po 1 měsíci	Po 12 měsících	Po 24 měsících
Vzduchový filtr	Kontrola	✓				
	Výměna				✓	
Zapalovací svíčka	Kontrola				✓	
	Vyčistěte				✓	
	Výměna					✓
Nůž/ Vlákno	Vyčistěte		✓			

Oplossen van problemen

Porucha	Příčina	Odstranění
Motor nestartuje	Prázdňá nádrž/Nedostatek paliva	Doplňte palivo → 16
	Nebyl použit sytič	Použijte sytič → 9
	nesprávné palivo, skladování bez vypuštění benzinové nádrže, nesprávný druh benzínu	Palivovou nádrž a karburátor vypusťte. Nalijte čerstvý benzin.
	Znečištěná zapalovací svíčka, (zbytky uhlíků na elektrodách), příliš velká vzdálenost elektrod.	Svíčku vyčistěte, zkontrolujte tepelnou hodnotu svíčky, svíčku příp. vyměňte, nastavte 0,6-0,8 mm → 15
	Zapalovací svíčka je vlhká od benzínu (přesycený motor).	Zapalovací svíčku vysušte a opět nasadte.
Motor nedosáhne maximálního výkonu	Znečištěná zapalovací svíčka, (zbytky uhlíků na elektrodách), příliš velká vzdálenost elektrod.	Svíčku vyčistěte, zkontrolujte tepelnou hodnotu svíčky, svíčku příp. vyměňte, nastavte 0,6-0,8 mm → 15
	Znečištěný vzduchový filtr	Vyčistěte nebo vyměňte vzduchový filtr → 14

Technické údaje

Vyžinač		GFS 52.3E
	Obj. č.	95211
	Obsah	52 cm ³
	Výkon motora	1,45 kW / 2,0 PS
	Otáčky motora	9500 min ⁻¹
	Ø-Záber	Nôž Vlákno
	Obsah nádrže	1,2 l
	Hmotnosť (bez paliva, rezného nástavca a chrániča)	10,5 kg
Údaje o hlučnosti		
	Hladina akustického tlaku L _{PA} ¹⁾	83,4 dB (A)
	Nameraná hladina akustického výkonu L _{WA} ¹⁾	108 dB (A)
	Garantovaná hladina akustického výkonu L _{WA} ²⁾	112 dB (A)
	Merané podľa ¹⁾ EN ISO 11806; ²⁾ 2000/14/EG; Kolísavosť K = 3 dB (A)	
	Používajte ochranu sluchu!	
Údaje o vibráciach		
Celkové hodnoty vibrácií (Vektorový súčet troch smerov) príslušne zistené EN ISO 11806		
	Hodnota vibračných emisií a _h	6,56 m/s ²
	Kolísavosť K = 1,5 m/s ²	

Akumulátor	95211-01001
Napätie	20 V
Typ akumulátora	Li-ion
Kapacita akumulátora	2,0 Ah
výkon	40 Wh
Čas nabíjania	5 h
Hmotnosť netto	0,41 kg
Nabíjačka	95211-01002
Vstupné napätie	100-240V~
Príkion	10 W
Výstupné napätie	20 V=
Výstupný prúd	0,5 A
Zaščitni razred	II
Hmotnosť netto	0,1 kg

POZOR: Skutočná hladina vibrácií sa môže v závislosti na type a spôsobe použitia líšiť od hodnoty uvádzanej v týchto pokynoch.

Hladina vibrácií sa môže použiť na vzájomné porovnanie elektrických prístrojov.

Hodí sa aj na predbežné posúdenie kmitavého namáhania.

Kvôli presnému odhadu zaťaženia vibráciami počas určitej pracovnej doby by sa mala zohľadniť tiež doba, počas ktorjej je prístroj vypnutý alebo beží an voľnobeh. Toto môže značne redukovať objem zaťaženia vibráciami v priebehu celej pracovnej doby.

Stanovte dodatočné bezpečnostné opatrenia pre ochranu obsluhy pred účinkami vibrácií, ako napríklad: údržba elektrického náradia a prístrojov, udržiavanie teploty rúk, organizácia pracovných procesov.



Čerpadlo použite až po pozornom prečítaní a porozumení návodu na obsluhu. Oboznámte sa s ovládacími prvkami a správnym použitím prístroja. Dodržujte všetky bezpečnostné pokyny uvedené v návode. Správajte sa zodpovedne voči tretím osobám.

Obsluha je zodpovedná za nehody či nebezpečenstvo voči tretím osobám.

Ak máte o zapojení a obsluhu prístroja pochybnosti, obráťte sa na zákaznícky servis.

⚠ Prístroj používajte iba vonku, nikdy nie v uzatvorených alebo zle vetraných priestoroch.

Použitie v súlade s určením

Vyžinač na ošetrovanie a kosenie prírodných trávnych plôch a nízkeho krovia.

Záhradný prístroj je určený iba na kosenie trávy a buriny na záhradách, okolo záhonov a pod.

⚠ POZOR! Nebezpečenstvo úrazu!

Prístroj sa nesmie používať na strihanie živých plotov, tvrdých vetiev a dreva, ani na drvenie materiálu do kompostu.

Nepoužívajte prístroj na kosenie trávy, ktorá sa nenachádza na zemi, napr. trávy, ktorá rastie na stenách, skalách a pod.

Tento prístroj sa smie používať len v súlade s uvedenými predpismi. Pri nedodržaní ustanovení všeobecne platných predpisov a ustanovení z tohto návodu nie je možné výrobcu považovať za zodpovedného za škody.

Je nutné dodržiavať predpisy platné v krajine používania vozíka.

Požiadavky na obsluhu

Prístroj smú obsluhovať a udržiavať iba osoby, ktoré sú s ním oboznámené a informované o možných nebezpečenstvách.

Nikdy nenechávajte deti pracovať s prístrojom. Nikdy nenechávajte dospelých bez riadneho zaškolenia pracovať s prístrojom.

Obsluha si musí pred použitím prístroja pozorne prečítať návod na obsluhu.

Kvalifikácia: Okrem podrobného poučenia odborníkom nie je na používanie prístroja nutná žiadna špeciálna kvalifikácia.

Minimálny vek: Na prístroji smú pracovať len osoby, ktoré dosiahli 16 rokov. Výnimku predstavuje využitie mladistvých, ak sa toto deje počas profesijného vzdelávania s cieľom dosiahnutia zručností pod dohľadom školiteľa.

Miestne ustanovenia môžu stanoviť minimálny vek užívateľa.

Školenie: Používanie prístroja vyžaduje iba zodpovedajúce poučenie odborníkom, resp. návodom

na obsluhu. Špeciálne školenie nie je nutné.

Zvyškové nebezpečenstvá

⚠ Nebezpečenstvo úrazu!

Rotujúce nože môžu viesť k ťažkým úrazom porezaním, resp. k odrezaniu časti tela.

Vždy majte ruky a nohy v bezpečnej vzdialenosti od rezného zariadenia, najmä keď zapnete motor. Nikdy nesiahajte pod teleso skrine, keď prístroj beží. Noste ochranné topánky.

Nikdy nepoužívajte strunovú kosačku bez ochranného krytu.

Po vypnutí sa rezacia hlava otáča ešte niekoľko sekúnd. Udržujte ruky a nohy v bezpečnej vzdialenosti.

⚠ Vymršťované kamene alebo zemina môžu viesť k poraneniam.

Pred kosením prehládajte, či nie sú na obrábanej ploche cudzie telesá.

Počas práce noste ochranné okuliare.

⚠ Nebezpečenstvo popálenia!

Niektoré diely stroja sa pri prevádzke silne zahrievajú. Dotyk horúcich častí stroja môže spôsobiť popáleniny.

Zariadenie nechajte po ukončení prevádzky najprv vychladnúť.

⚠ Nebezpečenstvo otravy!

Výfukové plyny, pohonné hmoty a mazacie prostriedky sú jedovaté. Vdychovanie výfukových plynov môže byť smrteľné!

Neprevádzkujte stroj v uzatvorenom priestore, kde sa môžu nahromadiť nebezpečné plyny oxidu uhľohľadného.

⚠ Nebezpečenstvo explózie / Nebezpečenstvo požiaru!

Benzín a benzínové výpary sú ľahko zápalné, resp. výbušné.

Nepracujte s prístrojom v prostredí s nebezpečenstvom explózie, v ktorom sa nachádzajú horľavé kvapaliny, plyny alebo prachy.

Nikdy neprevádzkujte prístroj v okolí ľahko zápalných materiálov.

Aj pri správnom používaní a dodržiavaní všetkých bezpečnostných predpisov môžu stále ešte existovať zvyškové riziká.

- Rezné poranenia
- Poškodenie sluchu
Dlhší pobyt v bezprostrednej blízkosti bežiacého prístroja môže spôsobiť poškodenie sluchu. Používajte ochranu sluchu!
- Hroziace poškodenie zdravia vyplývajúce z vibrácií rúk a paží, ak sa zariadenie používa dlhší čas, alebo nie je riadne nastavené a vyhodnotené.

Systémy tlmenia vibrácií nie sú garantovanou ochranou proti bielej chorobe prstov alebo syndrómu karpálneho tunela. Preto je nutné pri pravidelnom dlhodobom používaní prístroja dôkladne sledovať stav prstov a zápästia. Ak sa objavia príznaky vyššie uvedených chorôb, vyhľadajte okamžite lekára. Aby sa znížilo riziko „bielej choroby prstov“, udržujte svoje ruky počas práce teplé a robte pravidelné prestávky.

Aj napriek dodržiavaniu prevádzkového návodu môžu existovať aj skryté zvyškové riziká.

Správanie v prípade núdze

Poskytnite úrazu zodpovedajúcu potrebnú prvú pomoc a privolajte čo možno najrýchlejšie kvalifikovanú lekársku pomoc. Chráňte zraneného pred ďalšími úrazmi a upokojte ho. Pre prípadnú nehodu musí byť na pracovisku vždy poruke lekárnička prvej pomoci podľa DIN 13164. Materiál, ktorý si z lekárničky vezmete, je potrebné ihneď doplniť. Ak požadujete pomoc, uveďte tieto údaje:

1. Miesto nehody
2. Druh nehody
3. Počet zranených
4. Druh zranenia

Symbols



Výstraha/pozor!



Na zníženie rizika zranenia si prečítajte prevádzkový návod.



Používajte ochranné okuliare!



Používajte ochranu sluchu!



Používajte ochrannú prilbu!



Používajte bezpečnostnú obuv s ochranou proti prerezaniu, drsnou podrážkou a oceľovou špičkou!



Používajte ochranný odev s ochrannou vložkou proti prerezaniu!



Používajte ochranné rukavice!



Pomaly



Rýchlo



Použitie žeriava



Pred všetkými prácami na motore vypnite motor a vytiahnite nástrčku zapalovacej sviečky.



Výstraha pred reznými poraneniami



Výstraha pred nebezpečným spätným nárazom



Výstraha pred odmrštenými predmetmi



Varovanie pred poranením nôh otáčajúcim sa nožom.



Smer otáčania Nožový list



Z dôvodu vymršťovania cudzích telies nepúšťajte do blízkosti iné osoby. Minimálny bezpečnostný odstup je 15 m.



Varovanie pred horúcimi povrchmi!
Nebezpečenstvo popálenia!



Výstraha pred nebezpečným elektrickým napätím



Dávajte pozor na horľavé látky



POZOR! Nebezpečenstvo explózie



Nebezpečenstvo otravy!
Prístroj používajte iba vonku, nikdy nie
v uzatvorených alebo zle vetraných
priestoroch.



Zákaz fajčenia a otvoreného ohňa.



Pred každou prácou na prístroji vypnite
motor.



Motor tankujte len vo vypnutom stave.



Stroj držte mimo dosahu detí.



Chráňte pred vlhkom. Nevystavujte stroj
dažďu.



Ochrana pred mrazom



CE symbol



Chráňte pred vlhkom



Obal musí smerovať hore

Akumulátor



Chráňte akumulátor pred teplom a ohňom.



Chráňte akumulátor pred vodou a
vlhkosťou.



Chráňte akumulátor pred teplotami nad
40 °C.

V

Napätie



Jednosmerný prúd



Pracovná teplota 10° až 40°



Akumulátor uskladňujte, iba keď je
úplne nabitý.



Nevyhadzujte batérie do bežného domo-
vého odpadu.



Chybné a/alebo likvidované elektrické či
elektronické prístroje musia byť odovzda-
né do príslušných zberníc.



Vyradené batérie odneste do zberne starých
batérií, kde budú recyklované s ohľadom na
životné prostredie.

Nabíjačka



Zaščitní razred II



Chybné a/alebo likvidované elektrické
či elektronické prístroje musia byť
odovzdané do príslušných zberníc.

Bezpečnostné Pokyny

Deti a ostatné osoby aj zvieratá držte počas
používania prístroja v bezpečnej vzdialenosti. Mi-
nimálny bezpečnostný odstup je 15 m.

Noste vhodný pracovný odev, ako pevnú obuv s
protišmykovou podrážkou, ochranné okuliare a
ochranu sluchu!

Nenoste voľný odev alebo šperky. Vlasy, odev a
rukavice je nutné mať mimo dosahu pohyblivých
častí, pretože by mohli byť zachytené pohybujúcimi
sa dielmi. Nepoužívajte zariadenie, keď idete naboso
alebo v otvorených sandáloch.

Prístroj nepoužívajte, ak ste unavení, chorí, pod vplyvom drog, alkoholu alebo liekov.

Udržujte všetky časti tela v bezpečnej vzdialenosti od noža. Keď beží nôž, nepokúšajte sa odstrániť rezaný materiál alebo držať materiál, ktorý sa má rezať. Uviaznuté odrezky odstraňujte len vtedy, keď je prístroj vypnutý. Chvilková nepozornosť pri používaní nožníc na živý plot môže mať za následok vážne zranenia.

Strunovú kosačku prenášajte za držadlo s vypnutým nožom (nepohybujúcim sa). Starostlivé zaobchádzanie s prístrojom znižuje riziko zranenia nožom.

Výstraha pred ostrými nožmi. Budte opatrní, aby nedošlo k poraneniu reznými nástrojmi.

Spätný náraz môže viesť k smrteľným rezným poraneniam.

Skontrolujte starostlivo terén, na ktorom sa bude stroj používať a odstráňte všetky predmety, ktoré by stroj mohol zachytiť a vymrštiť, ako napr. kamene, vetvy, dróty a pod.

Zapnite stroj len vtedy, keď sa nachádza v normálnej pracovnej polohe.

Vyhňte sa abnormálnemu držaniu tela. Zaujmite stabilný postoj a neustále udržiavajte rovnováhu.

Pri práci vždy noste ramenný pás. Skôr ako si uvoľníte ramenný pás, vždy najskôr vypnite prístroj.

Zlé osvetlenie/svetelné pomery predstavujú veľké bezpečnostné riziko.

Pri práci s prístrojom vždy zaistite dostatočné osvetlenie, resp. dobré svetelné pomery.

Pri zablokovaní nožov okamžite prístroj vypnite a potom predmet odstráňte.

Nikdy neprechádzajte s prístrojom so zapnutým motorom po štrkových chodníkoch alebo cestách.

Pri práci držte prístroj pevne oboma rukami a s odstupom od vlastného tela.

Pozor pri chôdzi pospiatky, nebezpečenstvo zakopnutia!

Zapínač/vypínač a bezpečnostný spínač sa nesmú aretovať.

Používajte iba nože skonštruované pre príslušný stroj. Používaním iných náhradných dielov môžu vzniknúť nehody/úrazy pre používateľa. Za z toho vyplývajúce škody výrobca neručí.

Prístroj skladujte na suchom mieste.

 Pred každým uvedením do prevádzky skontrolujte všetky skrutkové a zásuvné spoje, a tiež ochranné zariadenia z hľadiska pevnosti a správneho utiahnutia a ľahkosti chodu všetkých pohyblivých dielov.

 Ochranné zariadenia, ktoré sa nachádzajú na stroji, je striktné zakázané demontovať, meniť, používať v rozpore s ich určením alebo pripieňovať ochranné zariadenia iných výrobcov.

 Prístroj sa nesmie používať, ak je poškodený alebo sú chybné bezpečnostné zariadenia. Opotrebené a poškodené diely vymeňte.

Nebezpečenstvo explózie / Nebezpečenstvo požiaru!

Palivo je vysoko horľavé.

Zákaz fajčenia a otvoreného ohňa.

Neskladujte žiadnu pohonnú hmotu v blízkosti stroja.

Palivo uschovajte len vo vhodných nádobách.

Stroj sa smie tankovať len vonku a nie v blízkosti otvorených plameňov, resp. horiacich cigariet.

Tankujte pred spustením stroja. Ak je motor v chode alebo ešte horúci, nesmie sa tankovať ani otvárať veko nádrže.

Po použití nechajte stroj minimálne 5 minút vychladnúť, kým budete doplňovať pohonnú hmotu.

Dbajte na to, aby palivo nepretieklo. Ak palivo pretečie, motor sa nesmie spúšťať. Odstráňte na prístroji znečistené miesto a zabráňte akémukoľvek pokusu o zapalovanie, kým sa neodparia výpary paliva.

Upevnite zase všetky kryty a uzávery na palivovej nádrži a na palivových nádržkách.

Palivovú nádrž vyprázdňujte výhradne vonku.

Nikdy neukladajte stroj s benzínom v nádrži vnútri budovy, v ktorej by prípadne mohli prísť výpary benzínu do styku s otvoreným ohňom alebo iskrami.

Údržba



Pred každou prácou na stroji výmenný akumulátor vytiahnuť.



Pred všetkými prácami na motore vypnite motor a vytiahnite nástrčku zapalovacej sviečky. Počkajte, až sa všetky rotujúce diely zastavia a prístroj vychladne.

Opravy a práce, nepopísané v tomto návode, smie vykonať len kvalifikovaný autorizovaný personál. Používať len originálne príslušenstvo a originálne náhradné diely.

Udržujte stroj, najmä vetracie otvory, vždy v čistom

stave. Teleso stroja nikdy nečistite prúdom vody! Nečistite prístrojové zariadenie a jeho komponenty rieqidlami, horľavými alebo toxickými kvapalinami.

Po každom použití vyčistite strunovú kosačku, odstráňte zvyšky trávy.

Skontrolujte funkciu rezacieho zariadenia.

Len pravidelne udržiavaný a ošetrovaný prístroj môže byť spoľahlivou pomôckou. Nedostatočná údržba a starostlivosť môže viesť k nepredvídaným nehodám a úrazom.

V prípade potreby nájdete zoznam náhradných dielov na internetovej stránke www.guede.com.

Likvidácia

Pokyny na likvidáciu vyplývajú z piktogramov umiestnených na prístroji alebo na obale.



Chybné alebo likvidované prístroje musia byť odovzdané do príslušných zberníc.

Likvidácia prepravného obalu

Obal chráni prístroj pred poškodením pri doprave. Obalové materiály sú spravidla volené podľa ekologicky prijateľných hľadísk a hľadísk nakladania s odpadmi a preto sú recyklovateľné. Vrátene obalu do materiálového obehu šetrí suroviny a znižuje výskyt odpadov. Časť obalov (napr. fólia, styropor[®]) môžu byť nebezpečné pre deti.

Nebezpečenstvo udusenía!

Ukladajte časť obalov mimo dosahu detí a čo najrýchlejšie ich zlikvidujte.

Záruka

Záručná lehota je 12 mesiacov pri priemyselnom použití, 24 mesiacov pre spotrebiteľa a začína dňom nákupu prístroja.

Záruka sa vzťahuje výhradne na nedostatky spôsobené chybou materiálu alebo výrobnou chybou. Pri reklamácií v záručnej lehote je potrebné priložiť originálny doklad o kúpe s dátumom predaja.

Do záruky nespadá neodborné použitie, ako napr. preťaženie prístroja, použitie násilia, poškodenie cudzím zásahom alebo cudzími predmetmi. Nedodržanie návodu na použitie a montáž a normálne opotrebenie tiež nespadá do záruky.

Dôležité informácie pre zákazníka

Upozorňujeme, že vrátenie počas záručnej lehoty alebo i po záručnej lehote je potrebné zásadne vykonať v originálnom obale. Týmto opatrením sa účinne zabráni zbytočnému poškodeniu pri doprave a často spornému vybaveniu. Prístroj je optimálne chránený len v originálnom obale, a tým je zaistené plynulé spracovanie.

Servis

Máte technické otázky? Reklamáciu? Potrebujete náhradné diely alebo návod na obsluhu? Na našej domovskej stránke www.guede.com vám v oddiele Servis pomôžeme rýchlo a nebyrokraticky. Pomôžte nám, prosím, aby sme mohli pomôcť vám. Aby bolo možné váš prístroj v prípade reklamácie identifikovať, potrebujeme sériové číslo, objednávacie číslo a rok výroby. Všetky tieto údaje nájdete na typovom štítku. Aby ste mali tieto údaje vždy poruke, zapíšte si ich, prosím, dole.

Sériové číslo:

Objednávacie číslo:

Rok výroby:

Tel.: +49 (0) 79 04 / 700-360

Fax: +49 (0) 79 04 / 700-51999

E-Mail: support@ts.guede.com









Plán prehliadok a údržby

Pravidelné údržbové obdobie		Pred každým uvedením do prevádzky	Po každom vypnutí z prevádzky	Po 1 mesiaci	Po 12 mesiacoch	Po 24 mesiacoch
Vzduchový filter	Kontrola	✓				
	Výmena				✓	
Zapaľovacia sviečka	Kontrola				✓	
	Výmena					✓
Nôž/ Vlákno	Vyčistite		✓			

Odstránění poruchy

Porucha	Príčina	Odstránenie
Motor neštartuje	Prázdna nádrž/Nedostatok paliva	Doplňte palivo → 6
	Nebol použitý sýtič	Použite sýtič → 9
	nesprávne palivo, skladovanie bez vypustenia benzínovej nádrže, nesprávny druh benzínu	Palivovú nádrž a karburátor vypustite. Nalejte čerstvý benzín.
	Znečistená zapaľovacia sviečka, (zvyšky uhlíkov na elektródach), príliš veľká vzdialenosť elektród.	Sviečku vyčistite, skontrolujte tepelnú hodnotu sviečky, sviečku príp. vymeňte, nastavte 0,6 – 0,8 mm → 15
	Zapaľovacia sviečka je vlhká od benzínu (presýtený motor).	Zapaľovaciu sviečku vysušte a opäť nasadte.
Motor nedosiahne maximálny výkon	Znečistená zapaľovacia sviečka, (zvyšky uhlíkov na elektródach), príliš veľká vzdialenosť elektród.	Sviečku vyčistite, skontrolujte tepelnú hodnotu sviečky, sviečku príp. vymeňte, nastavte 0,6 – 0,8 mm → 15
	Znečistený vzduchový filter	Vyčistite alebo vymeňte vzduchový filter → 14

Dane techniczne

Obcinarka do szczotek		GFS 52.3E	
	Nr artykułu.	95211	
	Przemieszczenie	52 cm ³	
	Moc silnika	1,45 kW / 2,0 PS	
	Prędkość obrotowa silnika	9500 min ⁻¹	
	Ø-Szerokość cięcia	Nóż	255 mm
		Wątek	440 mm
	Pojemność zbiornika	1,2 l	
	Waga (bez paliwa, sprzętu tnącego i ochrony)	10,5 kg	
Dane dotyczące hałasu			
	Poziom ciśnienia akustycznego L _{pA} ¹⁾	83,4 dB (A)	
	Zmierzony poziom mocy akustycznej L _{WA} ¹⁾	108 dB (A)	
	Gwarantowany poziom mocy akustycznej L _{WA} ²⁾	112 dB (A)	
	Mierzone zgodnie z ¹⁾ EN ISO 11806; ²⁾ 2000/14/EG; Niepewność K = 3 dB (A)		
	Nosić ochronniki słuchu!		
Dane dotyczące wibracji			
Całkowite wartości drgań (suma wektorowa trzech kierunków) określone zgodnie z normą EN ISO 11806			
	Wartość emisji drgań a _h	6,56 m/s ²	
Niepewność K = 1,5 m/s ²			
Akumulator		95211-01001	
	Napięcie	20 V	
	Typ akumulatora	Li-ion	
	Pojemność akumulatora	2,0 Ah	
	wydajność akumulatora	40 Wh	
	Czas ładowania	5 h	
	Masa netto	0,41 kg	
Ładowarka		95211-01002	
	Napięcie wejściowe	100-240V~	
	Moc pobierana	10 W	
	Napięcie wyjściowe	20 V=	
	Prąd wyjściowy	0,5 A	
	Klasa ochronności	II	
	Masa netto	0,1 kg	

WARNUNG: Rzeczywista wartość emisji drgań może różnić się od wskazanej wartości w zależności od sposobu użytkowania.

Poziom wibracji może być wykorzystywany do porównywania ze sobą elektronarzędzi.

Jest on również odpowiedni do wstępnego oszacowania narażenia na wibracje.

W celu dokładnego oszacowania obciążenia wibracjami należy również wziąć pod uwagę czasy, w których narzędzie jest wyłączone lub działa, ale nie jest faktycznie używane. Może to znacznie zmniejszyć narażenie na wibracje w całym okresie pracy.

Ustanowienie dodatkowych środków bezpieczeństwa w celu ochrony operatora przed skutkami wibracji, takich jak: konserwacja elektronarzędzi i narzędzi wkładanych, utrzymywanie rąk w cieple, organizacja procedur roboczych.



Z urządzenia należy korzystać wyłącznie po uważnym przeczytaniu i zrozumieniu instrukcji obsługi. Należy zapoznać się z elementami obsługi i prawidłowym użytkowaniem urządzenia. Należy przestrzegać wszystkich wskazań bezpieczeństwa zawartych w instrukcji. Zachowuj się odpowiedzialnie wobec innych osób. Użytkownik ponosi odpowiedzialność za wypadki lub zagrożenia dla osób trzecich. W razie jakichkolwiek wątpliwości dotyczących podłączenia i obsługi urządzenia należy skontaktować się z działem obsługi klienta.

⚠ Urządzenia należy używać wyłącznie na zewnątrz i nigdy w zamkniętych lub słabo wentylowanych pomieszczeniach.

Przeznaczenie

Wykaszarka przeznaczona jest do pielęgnacji i wycinania trawy i chwastów na naturalnych terenach zielonych, a także lekkiego podszycia. Narzędzie ogrodowe jest przeznaczone wyłącznie do koszenia trawy i chwastów w ogrodach oraz wzdłuż rabat i obrzeży w prywatnych ogrodach przydomowych i hobbystycznych.

⚠ OSTRZEŻENIE! RYZYKO OBRAŻEŃ!

Nie używaj urządzenia do przycinania żywopłotów, twardych gałęzi i drewna ani do rozdrabniania kompostu. Nie używaj urządzenia do koszenia trawy, która nie znajduje się na ziemi, np. trawy rosnącej na ścianach, skałach itp.

Urządzenie może być używane wyłącznie zgodnie z przeznaczeniem. Producent nie ponosi odpowiedzialności za szkody spowodowane nieprzebraniem przepisów powszechnie obowiązujących oraz postanowień niniejszej instrukcji. Należy przestrzegać przepisów obowiązujących w kraju użytkownika.

Wymagania dla operatora

Urządzenie może być obsługiwane i konserwowane wyłącznie przez osoby zaznajomione z jego obsługą i poinformowane o zagrożeniach. Nigdy nie zezwalaj dzieciom na pracę z urządzeniem. Nigdy nie zezwalaj osobom dorosłym na pracę z urządzeniem bez odpowiedniego przeszkolenia. Przed rozpoczęciem korzystania z urządzenia operator musi dokładnie przeczytać i zrozumieć instrukcję obsługi.

Kwalifikacje: Oprócz szczegółowego instruktażu przeprowadzonego przez kompetentną osobę, do korzystania z urządzenia nie są wymagane żadne specjalne kwalifikacje.

Minimalny wiek: Urządzenie może być obsługiwane wyłącznie przez osoby, które ukończyły 16 lat.

Wyjątkiem jest korzystanie z urządzenia przez nieletnich, jeśli odbywa się to w ramach szkolenia zawodowego w celu osiągnięcia umiejętności pod nadzorem instruktora. Lokalne przepisy mogą określać minimalny wiek użytkownika.

Szkolenie: Korzystanie z urządzenia wymaga jedynie odpowiedniego przeszkolenia przez kompetentną osobę lub zapoznania się z instrukcją obsługi. Specjalne szkolenie nie jest konieczne.

Ryzyko rezydualne

⚠ Ryzyko obrażeń! Obracające się ostrza mogą spowodować poważne skaleczenia lub odcięcie części ciała.

Należy zawsze trzymać ręce i stopy z dala od przecinarki, zwłaszcza podczas włączania silnika. Nigdy nie sięgaj pod obudowę, gdy urządzenie pracuje. Należy nosić obuwie ochronne. Nigdy nie używaj podkaszarki bez osłony ochronnej.

Po wyłączeniu głowica tnąca obraca się jeszcze przez kilka sekund. Trzymaj ręce i stopy z dala od urządzenia.

⚠ Wyrzucone kamienie lub ziemia mogą prowadzić do obrażeń.

Przed rozpoczęciem pracy należy sprawdzić, czy na obrabianych powierzchniach nie znajdują się ciała obce.

Podczas pracy nosić okulary ochronne.

⚠ Ryzyko poparzenia!

Niektóre części urządzenia nagrzewają się podczas pracy.

Dotknięcie gorących części urządzenia może spowodować oparzenia.

Po użyciu należy odczekać, aż urządzenie ostygnie.

⚠ Niebezpieczeństwo zatrucia!

Gazy spalinowe, paliwa i smary są toksyczne. Wdychanie spalin może być śmiertelne!

Nie używaj maszyny w zamkniętych pomieszczeniach, w których może gromadzić się niebezpieczny tenek węgla.

⚠ Zagrożenie wybuchem / zagrożenie pożarem!

Benzyna i opary benzyny są wysoce łatwopalne lub wybuchowe.

Nie wolno używać urządzenia w atmosferze wybuchowej zawierającej łatwopalne ciecze, gazy lub pyły.

Nie używaj urządzenia w pobliżu łatwopalnych materiałów.

Nawet przy prawidłowym użytkowaniu i przestrzeganiu wszystkich przepisów bezpieczeństwa, nadal może istnieć ryzyko resztkowe.

- Ciężca
- Uszkodzenie słuchu
Długotrwałe przebywanie w bezpośrednim sąsiedztwie pracującej jednostki może spowodować uszkodzenie słuchu. Należy nosić środki ochrony słuchu!

Szkody zdrowotne wynikające z wibracji ręka-ramię, jeśli urządzenie jest używane przez długi czas lub nie jest odpowiednio prowadzone i oceniane. Systemy tłumienia drgań nie stanowią gwarantowanej ochrony przed chorobą białych palców lub zespołem cieśni nadgarstka. Dlatego też, jeśli maszyna jest używana w sposób ciągły i regularny, należy dokładnie monitorować stan palców i nadgarstka. W przypadku wystąpienia objawów wyżej wymienionych chorób należy niezwłocznie skonsultować się z lekarzem. Aby zmniejszyć ryzyko wystąpienia „choroby białych palców”, należy utrzymywać dłonie w ciepłe podczas pracy i robić przerwy w regularnych odstępach czasu.

Pomimo przestrzegania instrukcji obsługi, może istnieć ryzyko szczałkowe, które nie jest oczywiste.

Zachowanie w sytuacji zagrożenia

Zastosuj środki pierwszej pomocy odpowiednie do obrażeń i jak najszybciej wezwij wykwalifikowaną pomoc medyczną. Należy chronić poszkodowanego przed dalszymi obrażeniami i unieruchomić go. Apteczka pierwszej pomocy zgodna z normą DIN 13164 powinna być zawsze dostępna w miejscu pracy w razie wypadku. Wszelkie materiały pobrane z apteczki należy natychmiast uzupełnić. Prosząc o pomoc, należy podać następujące informacje

1. miejsce wypadku
2. rodzaj wypadku
3. liczba poszkodowanych
4. rodzaj obrażeń

Symbole



Ostrzeżenie!



Aby zmniejszyć ryzyko obrażeń, należy zapoznać się z instrukcją obsługi.



Nosić okulary ochronne!



Nosić ochronniki słuchu!



Noś kask ochronny!



Noś obuwie ochronne z zabezpieczeniem przed przecięciem, antypoślizgową podeszwą i stalowym noskiem!



Nosić odzież ochronną z wkładką antyprecięciową!



Nosić rękawice ochronne!



Powolny



Szybki



Zastosuj siłę



Przed przystąpieniem do jakichkolwiek prac przy urządzeniu należy wyłączyć silnik i odłączyć złącze świecy zapłonowej.



Ostrzeżenie przed skałeczeniem



Ostrzeżenie o niebezpiecznym niepowodzeniu



Ostrzeżenie przed wyrzucaniem części



Ostrzeżenie przed urazami stóp spowodowanymi przez obracający się nóż



Kierunek obrotu ostrza noża



Nie należy dopuszczać innych osób. Mogą one zostać zranione przez wyrzucane ciała obce. Minimalna bezpieczna odległość wynosi 15 m.



Ostrzeżenie przed gorącymi powierzchniami! Ryzyko poparzenia!



Ostrzeżenie przed niebezpiecznym napięciem elektrycznym



Ostrzeżenie przed substancjami łatwopalnymi



UWAGA! Zagrożenie wybuchem



Niebezpieczeństwo zatrucia!
Urządzenia należy używać wyłącznie na zewnątrz i nigdy w zamkniętych lub słabo wentylowanych pomieszczeniach.



Palenie i otwarty ogień są zabronione.



Przed przystąpieniem do jakichkolwiek prac przy urządzeniu należy wyłączyć silnik.



Silnik należy tankować tylko wtedy, gdy jest wyłączony.



Dzieci należy trzymać z dala od urządzenia.



Chronić przed wilgocią. Nie wystawiać urządzenia na działanie deszczu.



Ochrona przed mrozem



Znak zgodności CE



Ochrona przed wilgocią



Górna orientacja opakowania

Akumulator



Chronić akumulator przed gorącym i ogniem.



Chronić baterię przed wodą i wilgocią



Chronić akumulator przed temperaturami powyżej 40°C

V

Napięcie



Prąd stały



Temperatura pracy 10° do 40°



Przechowywać akumulator tylko w stanie w pełni naładowanym.



Nie wyrzucać akumulatorów z odpadami gospodarstwa domowego



Uszkodzony i/lub przeznaczony do usunięcia sprzęt elektryczny lub elektroniczny musi zostać przekazany w punktach zbiórki w celu recyklingu.



Baterie należy utylizować w punkcie zbiórki zużytych baterii, gdzie są one poddawane recyklingowi w sposób przyjazny dla środowiska.

Ładowarka



Klasa ochronności II



Uszkodzony i/lub przeznaczony do usunięcia sprzęt elektryczny lub elektroniczny musi zostać przekazany w punktach zbiórki w celu recyklingu.

Instrukcje bezpieczeństwa

Podczas korzystania z urządzenia dzieci, inne osoby i zwierzęta należy trzymać z daleka. Minimalna bezpieczna odległość wynosi 15 m.

Nosić odpowiednią odzież roboczą, taką jak solidne buty z antypoślizgową podeszwą, okulary ochronne i ochronniki słuchu!

Nie nosić luźnej odzieży ani biżuterii. Włosy, odzież i rękawice należy trzymać z dala od ruchomych części, ponieważ mogą one zostać przez nie pochwycone. Nie używaj urządzenia, gdy chodzisz boso lub nosisz otwarte sandały.

Nie używaj urządzenia, jeśli jesteś zmęczony, chory lub pod wpływem narkotyków, alkoholu lub leków.

Wszystkie części ciała należy trzymać z dala od ostrza tnącego. Nie próbuj usuwać ścinków ani przytrzymywać ciętego materiału podczas pracy ostrza. Uwężone ścinki należy usuwać wyłącznie po wyłączeniu urządzenia. Chwila nieuwagi podczas korzystania z nożyc do żywopłotu może spowodować poważne obrażenia.

Kosiarzkę należy przenosić za uchwyt z nieruchomym ostrzem. Ostrożne obchodzenie się z maszyną zmniejsza ryzyko obrażeń spowodowanych przez ostrze.

Ostrzeżenie przed ostrymi nożami. Należy uważać, aby nie zranic urządzeń tnących.

Odbicie może prowadzić do śmiertelnych skaleczeń.

Dokładnie sprawdź teren, na którym maszyna będzie używana i usuń wszelkie przedmioty, które mogą zostać pochwycone i wyrzucone, takie jak kamienie, gałęzie, przewody, żywe stworzenia itp.

Urządzenie należy uruchamiać tylko wtedy, gdy znajduje się ono w normalnej pozycji roboczej.

Unikaj nieprawidłowej postawy. Zapewnij bezpieczną postawę i utrzymuj równowagę przez cały czas.

Podczas pracy należy zawsze nosić pasek na ramię. Przed poluzowaniem paska na ramię należy zawsze wyłączyć urządzenie.

Nieodpowiednie oświetlenie/warunki oświetleniowe stwarzają wysokie ryzyko dla bezpieczeństwa.

Podczas pracy z urządzeniem należy zawsze zapewnić wystarczające oświetlenie lub dobre warunki oświetlenia.

W przypadku zablokowania ostrzy należy natychmiast wyłączyć maszynę, a następnie usunąć przedmiot. Nie przejeżdżaj przez zwierow drogi lub ścieżki z pracującym narzędziem.

Podczas pracy trzymaj narzędzie mocno obiema rękami w pewnej odległości od własnego ciała.

Uwaga podczas chodzenia do tyłu, niebezpieczeństwo potknięcia!

Włącznik/wyłącznik i wyłącznik bezpieczeństwa nie mogą być zablokowane.

Należy używać wyłącznie ostrzy przeznaczonych do tego urządzenia. Użycie innych części zamiennych może spowodować wypadek użytkownika. Producent nie ponosi odpowiedzialności za wynikające z tego szkody. Urządzenie należy przechowywać w suchym miejscu.

 Przed każdym uruchomieniem należy sprawdzić wszystkie połączenia śrubowe i wtykowe, a także urządzenia zabezpieczające pod kątem wytrzymałości i prawidłowego osadzenia oraz czy wszystkie ruchome części poruszają się płynnie.

 Surowo zabrania się demontażu, modyfikacji lub zmiany przeznaczenia osłon na maszynie lub montowania innych osłon.

 Urządzenie nie może być używane, jeśli jest uszkodzone lub jeśli urządzenia zabezpieczające są wadliwe. Należy wymienić zużyte i uszkodzone części.

Zagrożenie wybuchem / zagrożenie pożarem! Paliwo jest wysoce łatwopalne.

Nie pal i nie używaj otwartego ognia.

Nie przechowywać paliwa w pobliżu urządzenia.

Paliwo należy przechowywać wyłącznie w zatwierdzonych pojemnikach.

Paliwo należy uzupełniać wyłącznie na zewnątrz, w pobliżu otwartego ognia lub palących się papierosów.

Przed uruchomieniem maszyny należy uzupełnić paliwo. Nie uzupełniaj paliwa ani nie otwieraj korka wlewu paliwa, gdy silnik pracuje lub jest gorący. Przed uzupełnieniem paliwa należy odczekać co najmniej 5 minut, aż urządzenie ostygnie.

Upewnij się, że paliwo nie zostało rozlane. Jeśli paliwo się rozlało, nie uruchamiaj silnika. Usuń urządzenie z zanieczyszczonego obszaru i unikaj wszelkich prób zapłonu, dopóki opary paliwa nie ulotnią się.

Szczelnie zakręć wszystkie korki zbiorników paliwa i pojemników z paliwem.

Zbiornik paliwa należy opróżnić wyłącznie na zewnątrz.

Nigdy nie przechowuj maszyny z benzyną w zbiorniku wewnątrz budynku, gdzie opary benzyny mogą wejść w kontakt z otwartym ogniem lub iskrami.

Akumulator



Niebezpieczeństwo pożaru! Niebezpieczeństwo eksplozji!

Nożyc do żywopłotu nie wolno używać do cięcia trawy, twardej gałęzi i drewna ani do rozdrabniania materiału kompostowego.

Akumulatorów nie wolno ładować w środowisku, w którym występują kwasy lub materiały łatwopalne.

Chronić akumulator przed gorącem i ogniem. Akumulatory wolno użytkować wyłącznie w temperaturze otoczenia od 10°C do +40°C.

Nie wolno kłaść na grzejniki ani narażać na długotrwałe działanie promieni słonecznych. Po silnym obciążeniu najpierw pozostawić do ostygnięcia.

Zwarcie – nie mostkować styków akumulatora przy użyciu metalowych części.

Podczas utylizacji, transportu lub przechowywania akumulator musi być zapakowany (plastikowa torba, pudełko) lub jego styki muszą być oklejone.

Do ładowania akumulatora używać tylko ładowarki Güde. Korzystanie z innych ładowarek może spowodować uszkodzenia lub pożar.

W przypadku niewłaściwego użycia lub użycia uszkodzonych akumulatorów na zewnątrz mogą wydostawać się opary. Doprowadzić świeże powietrze i skonsultować się z lekarzem w razie wystąpienia dolegliwości. Opary mogą podrażniać drogi oddechowe.

Wskazówki Dotyczące Użytkowania

Akumulatory dostarczane są tylko w stanie częściowego naładowania i przed pierwszym użyciem muszą zostać w pełni naładowane.

- Podładować akumulator, jeśli urządzenie działa zbyt wolno lub zatrzymuje się.
- Akumulator litowo-jonowy można ładować w dowolnym momencie bez skrócenia jego żywotności. Przerwanie procesu ładowania nie powoduje uszkodzenia akumulatora.
- Akumulator litowo-jonowy jest chroniony przed głębokim rozładowaniem przez „Battery-Management-Control” (kontrola zarządzania akumulatorem).
- Znacznie krótszy czas pracy naładowanego akumulatora oznacza, że akumulator się wyczerpał i należy go wymienić.

Akumulatory należy utylizować w sposób przyjazny dla środowiska

Akumulatory litowo-jonowe podlegają obowiązkowi unieszkodliwiania odpadów. Uszkodzone akumulatory oddać do utylizacji specjalistycznemu zakładowi. Akumulatory należy wyjąć z urządzenia przed ich zeżmowaniem. W przypadku wycieku toksycznych oparów lub cieczy uszkodzone akumulatory mogą szkodzić środowisku naturalnemu i zdrowiu. Dlatego nigdy nie należy wysyłać uszkodzonego akumulatora pocztą itp. Skontaktować się z lokalnym zakładem utylizacji odpadów.

Akumulatory należy usuwać w stanie rozładowanym. Zalecamy zaklejenie biegunów taśmą klejącą, aby zabezpieczyć je przed zwarcieniem. Nie otwierać akumulatora.

KONSERWACJA



Przed przystąpieniem do jakichkolwiek prac na elektronarzędziu należy wyjąć wkładkę akumulatorową.



Przed przeprowadzeniem jakichkolwiek prac przy urządzeniu należy wyłączyć silnik i wyjąć końcówkę przewodu świec zapłonowych. Odczekać, aż wszystkie obracające się części zatrzymają się i urządzenie ostygnie.

Naprawy i prace nieopisane w niniejszej instrukcji powinny być wykonywane wyłącznie przez wykwalifikowany personel.

Należy używać wyłącznie oryginalnych akcesoriów i oryginalnych części zamiennych.

Zawsze utrzymuj urządzenie w czystości, zwłaszcza otwory wentylacyjne. Nigdy nie spryskuj korpusu urządzenia wodą!

Nie czyścić urządzenia ani jego podzespołów rozpuszczalnikami, łatwopalnymi lub toksycznymi płynami. Do czyszczenia należy używać wyłącznie wilgotnej szmatki.

Po każdym użyciu wyczyścić podkaszarkę i usunąć resztki trawy.

Sprawdź działanie urządzenia tnącego.

Tylko regularnie konserwowane i zadbane urządzenie może być satysfakcjonującym narzędziem. Brak konserwacji i opieki może prowadzić do nieprzewidywalnych wypadków i obrażeń.

W razie potrzeby listę części zamiennych można znaleźć w Internecie pod adresem www.guede.com.

Utylizacja

Instrukcje dotyczące utylizacji można znaleźć w piktogramach na urządzeniu lub opakowaniu.



Urządzenia uszkodzone i/lub wymagające utylizacji należy oddawać w przeznaczonych do tego punktach recyklingu.

Utylizacja opakowania transportowego

Opakowanie chroni urządzenie przed uszkodzeniem podczas transportu. Materiały opakowaniowe są zwykle wybierane zgodnie z aspektami ochrony środowiska i utylizacji, a zatem nadają się do recyklingu. Przywrócenie opakowania do obiegu materiałowego oszczędza surowce i zmniejsza ilość odpadów. Elementy opakowania (np. folie, styropian®) mogą być niebezpieczne dla dzieci.

Niebezpieczeństwo uduszenia!

Części opakowania należy przechowywać w miejscu niedostępnym dla dzieci i jak najszybciej je zutylizować.

Gwarancja

Okres gwarancji wynosi 12 miesięcy dla użytku komercyjnego, 24 miesiące dla konsumentów i rozpoczyna się w momencie zakupu urządzenia.

Gwarancja obejmuje wyłącznie wady wynikające z wad materiałowych lub produkcyjnych. Przy zgłaszaniu wady w rozumieniu gwarancji należy załączyć oryginalny dowód zakupu z datą sprzedaży.

Gwarancja nie obejmuje niewłaściwego użytkowania, np. przeciążenia urządzenia, użycia siły, uszkodzeń spowodowanych czynnikami zewnętrznymi lub ciałami obcymi. Gwarancja nie obejmuje również nieprzestrzegania instrukcji obsługi oraz normalnego zużycia.

Ważne informacje dla klientów

Należy pamiętać, że zwrot w okresie gwarancyjnym lub nawet poza nim powinien być zawsze dokonywany w oryginalnym opakowaniu. Środek ten pozwala skutecznie uniknąć niepotrzebnych uszkodzeń transportowych i ich często spornych rozliczeń. Tylko w oryginalnym pudełku urządzenie jest optymalnie chronione, a tym samym zapewnione jest sprawne przetwarzanie.

Serwis

Masz pytania techniczne? Reklamację? Potrzebujesz części zamiennych lub instrukcji obsługi? Na stronie głównej firmy Güde GmbH & Co. KG (www.guede.com) w sekcji Serwis, pomożemy Ci szybko i bez zbędnej biurokracji. Prosimy o pomoc. Aby móc zidentyfikować urządzenie w przypadku reklamacji, potrzebujemy numeru seryjnego, a także numeru artykułu i roku produkcji. Wszystkie te dane znajdują się na tabliczce znamionowej. Aby zawsze mieć te dane pod ręką, prosimy o wprowadzenie ich poniżej.

Numer seryjny:

Numer artykułu:

Rok produkcji:

Tel.: +49 (0) 79 04 / 700-360

Fax: +49 (0) 79 04 / 700-51999

E-Mail: support@ts.guede.com









Plan kontroli i konserwacji

Regularny okres konserwacji		Przed każdym uruchomieniem	Po każdej likwidacji	Po 1 miesiącu	Po 12 miesiącach	Po 24 miesiącach
Filtr powietrza	Kontrola	✓				
	Wymiana				✓	
Świeca zapłonowa	Kontrola Czystość				✓	
	Wymiana					✓
Nóż / nić	Czystość		✓			

Rozwiązywanie problemów

Awaria	Przyczyna	Środek zaradczy
Silnik nie uruchamia się	Pusty zbiornik / brak paliwa	Uzupełnianie paliwa → f6
	Dławik nie został uruchomiony	Obsługa ssania → f9
	Złe paliwo, przechowywanie bez opróżnienia zbiornika paliwa, niewłaściwy rodzaj benzyny.	Opróżnić zbiornik paliwa i gaźnik. Napełnić świeżą benzyną.
	Zabrudzona świeca zapłonowa (pozostałości węgla na elektrodach), zbyt duża przerwa między elektrodami.	Wyczyść świecę, sprawdź wartość cieplną świecy, w razie potrzeby wymień świecę zapłonową, wyreguluj 0,6-0,8 mm. → f15
	Świeca zapłonowa jest mokra od benzyny (zalany silnik).	Wysusz świecę zapłonową i włóż ją ponownie.
Silnik nie zapewnia maksymalnej mocy	Zabrudzona świeca zapłonowa (pozostałości węgla na elektrodach), zbyt duża przerwa między elektrodami.	Wyczyść świecę, sprawdź wartość cieplną świecy, w razie potrzeby wymień świecę zapłonową, wyreguluj 0,6-0,8 mm. → f15
	Zanieczyszczony filtr powietrza	Wyczyść lub wymień filtr powietrza → f14

Műszaki Adatok

Vyžínač		GFS 52.3E
	Megrend.szám	95211
	Tartalom	52 cm ³
	Motor teljesítménye	1,45 kW / 2,0 PS
	Motor fordulatszám	9500 min ⁻¹
	Ø-Vágásszélesség	Kés
		Szál
	Tartály köbtartalma	1,2 l
	Súly (üzemanyag, vágófej és lemez nélkül)	10,5 kg
Zajátalom adatok		
	akusztikus nyomás szint $L_{pA}^{1)}$	83,4 dB (A)
	Mért akusztikus teljesítményszint $L_{WA}^{1)}$	108 dB (A)
	Garantált akusztikus teljesítményszint $L_{WA}^{2)}$	112 dB (A)
	mérve... szerint ¹⁾ EN ISO 11806; ²⁾ 2000/14/EG; K bizonytalanság = 3 dB (A)	
	Hallásvédő eszköz használata ajánlott!	
Rezgésátalom adatok		
Komplex rezgés adatok (Három irány vektorösszege) megfelelően kiderített EN ISO 11806		
	Rezgés emisszió érték a_n	6,56 m/s ²
K bizonytalanság = 1,5 m/s ²		

Akkumulátor	95211-01001
Feszültség	20 V
Akkumulátortípus	Li-ion
Akkumulátor kapacitás	2,0 Ah
teljesítmény	40 Wh
Töltési idő	5 h
Nettó súly	0,41 kg
Akkumulátor töltő	95211-01002
Bemeneti feszültség	100-240V~
Teljesítményvétel	10 W
Kimeneti feszültség	20 V=
Kimeneti áram	0,5 A
Védelmi osztály	II
Nettó súly	0,1 kg

FIGYELMEZTETÉS: A rezgésszint az elektromos szerszám használatának megfelelően változni fog, és némely esetben meghaladhatja az útmutatókban megadott értéket.

A vibráció szintje felhasználható az egyes elektromos berendezések összehasonlítására

Az érték alkalmas a vibrációs terhelés felbecsülésére is.

A vibrációs terhelés pontos meghatározásához, a munkaidő bizonyos szakaszában, azokat az időket is figyelembe kell venni, amikor a készülék ki van kapcsolva, vagy bár működik, de ténylegesen nem dolgozik vele. Ez a teljes munkaidőre vonatkozó vibrációs terhelést lényegesen lecsökkentheti.

Vezessen be kiegészítő biztonsági intézkedéseket a ő személy, vibráció elleni védelmére, pl: az elektromos szerszámok és berendezések műszaki karbantartása, a kezek melegen tartása, s a munkafolyamatok szervezése.



Csak azután használja a szivattyút, miután figyelmesen elolvasta és megértette a kezelési útmutatót.

Ismerkedjen meg az irányító elemekkel és a berendezés szabályszerű használatával! Tartsa be a biztonsági utasításokat. Viselkedjen figyelmesen harmadik személlyel szemben.

A kezelő személy felelős a balesetekért és a harmadik személy biztonságáért.

Az esetben, ha a gép bekapcsolásával és kezelésével kapcsolatban kételyei támadnak, forduljon a szervizszolgálathoz.

⚠ A gépet kinti környezetben használja. Tilos a használata zárt, vagy rosszul szellőztethető térésekben

Rendeltetés szerinti használat

A motoros fűkasza természetes füves területek és alacsony bokrok kezelésére és vágására szolgál.

A kerti kisgép kizárólag kiskerti fű- és gyomnyírásra használható magán- és kiskertekben, ágyások, kerítések mentén.

⚠ FIGYELMEZTETÉS! Sebesülés veszély!

A berendezés nem használható élősvövények, kemény ágak és fák vágására, sem komposztanyag aprítására

Soha ne használja a berendezést nem a földön, hanem pl. fán, sziklán stb. növény fű vágására.

A készüléket kizárólag az alábbiakban leírtaknak megfelelően szabad használni. Ebben az utasításban foglalt általánosan érvényes előírások mellőzése következtében beállt károkért a gyártó nem felelős

A kocsai használata szerinti ország előírásainak betartása kötelező.

Követelmények a gép kezelőjére

A berendezést kizárólag a lehetséges veszélyekről tájékoztatást kapó személyek kezelhetik.

Tilos megengedni gyerekeknek, hogy a géppel dolgozzanak. Tilos olyan személyeknek dolgoznia a géppel, akik nincsenek kellőképpen kioktatva a géppel való munkáról.

A gép kezelője használat előtt figyelmesen olvassa el a használati utasítást.

Szakképesítés: A gép használatához, szakemberrel való felvilágosításon kívül nem szükséges speciális szakképesítés.

Minimális korhatár: A géppel kizárólag 16 éven felüli személyek dolgozhatnak. Kivételt képez a fiataloktatás foglalkoztatása szakképzés alatt az oktató felügyelete mellett szakképzettség elsajátítása érdekében.

A helyi előírások meghatározhatják a kezelő személy minimális életkorát.

Képzés: A gép használatához elegendő szakember

felvilágosítása resp. a használati utasítással való megismerkedés. Speciális képzés nem szükséges.

Maradékveszélyek

⚠ Sebesülés veszély!

A forgó kések súlyos vágási sérülést okozhatnak, vagy akár bizonyos testrészek levágását is okozhatják.

Mindig tartsa megfelelő biztonságos távolságbán a kezét és a lábát a vágórésztől, különösen a motor bekapcsolásakor.

Bekapcsolt állapotban soha ne nyúljon be a gép burkolata alá. Munkacipő viselete ajánlott.

Soha ne használja a szegélynyíró oldalsó védőburkolat nélkül

A kikapcsolást követően a vágófej még néhány másodpercig forog. Tartsa a kezét és a lábát biztonságos távolságban.

⚠ A gép által kidobott kövek és föld súlyos sérüléseket okozhatnak.

Vágás előtt nézze át, hogy a munkavégzési területen nem találhatók e idegen tárgyak.

Munkavégzéshez viseljen munkaszemüveget.

⚠ Egési sebesülések veszélye!

A gép egyes alkatrészei működés közben erősen felmelegednek. A forró alkatrészeket, pl. a motor és a zajtompítót ne érintse meg!

A készülék forró részeinek megérintése égési sebeket okozhat.

A kikapcsolást követően először hagyja kihűlni a készüléket.

⚠ Fennáll a mérgezés!

A kipufogógázok, üzemanyagok és kenőanyagok mérgező hatásúak. A kipufogógázok belélegzése végzetes lehet!

Ne használja a gépet zárt térben, ahol szén-monoxid koncentráció emelkedhet.

⚠ Robbanásveszély / Tűzveszély!

A benzin és benzingőzök könnyen belobbannak, illetve robbannak.

Ne dolgozzon a készülékkel robbanásveszélyes közegben, amelyben tűzveszélyes folyadékok, gázok vagy porok találhatóak.

Soha ne használja a készüléket tűzveszélyes anyagok közelében.

Az összes biztonsági előírás betartása és helyes alkalmazása esetén is fennállnak bizonyos maradványkockázatok.

- Vágási sérülés
- Halláskárosodás
- A bekapcsolt közelében hosszabb ideig tartózkodás

dó személyek halláskárosodást szenvedhetnek. Hallásvédő eszköz használata ajánlott!

- A hosszabb ideig tartó rezgésártalomnak, helytelenül vezetett és kiértékelt gépnek kitett kezekből és karokból következő egészségkárosodás.

A rezgéstompító rendszer nem jelent garantált védelmet a fehér-ujj szindrómával, vagy a carpalis alagút szindrómával szemben. Ezért a készülék hosszú távú használata esetén figyelemmel kell követni az ujjak és a csukló állapotát. Ha a fenti betegségek tünetei jelentkeznének, haladéktalanul forduljon orvoshoz. A „fehér ujj szindróma” kockázatának csökkentése érdekében tartsa munkavégzés közben a kezét melegen, és tartson rendszeres szüneteket.

A használati útmutató betartása ellenére létezhetnek maradványkockázatok.

Viselkedés kényszerhelyzetben

Igyekezzen a balesetnek megfelelően elsősegélyt nyújtani, s minél hamarabb biztosítson be orvosi segítséget. A sebesültet nyugtassa meg, s védje további balesettől. Az esetleges balesetek miatt a munkahelyen, a DIN 13164 norma követelménye szerint, mindig legyen kéznél, elsősegély nyújtáshoz, kézi patika. Amit, szükség esetén, a kézi patikából kivesz, azonnal pótolja vissza. Ha segítségre van szüksége, tüntesse fel az alábbi adatokat:

1. A baleset színhelye
2. A baleset típusa
3. A sebesültek száma
4. A sebesülések típusa

SymbolySymboly



Figyelmeztetés/vigyázz!!



A személyi sérülések kockázatának csökkentése érdekében olvassa el a felhasználói útmutatót.



Viseljen védő szemüveget



Hallásvédő eszköz használata ajánlott!



Viseljen védő sisakot



Viseljen biztonsági munkacipőt átvágs elleni védelemmel, érdes talppal és acél orral!



Viseljen vágás elleni védő betéttel ellátott védő munkaruhát



Viseljen védő munkakesztyűket



Lassan



Gyorsan



Daruhasználat



A motoron végzendő munkák előtt kapcsolja ki a motort és távolítsa el a gyújtógyertya dugaszát.



Óvakodjon a vágott sérülésektől!



Figyelmeztetés veszélye visszacsapódásra



Vigyázz! Elhajított tárgyak!



Vigyázzat! a forgó kés a láb megsérülését okozhatja.



Forgásirány Késpenge



Idegen tárgyak kidobásának veszélye miatt ne engedjen a közelbe más személyeket. A minimális biztonsági távolság 15 m.



Vigyázat, forró felület!
Egési sebesülések veszélye!



Vigyázz! Magas feszültség!



Figyelmeztetés tűzveszélyes anyagokra



Figyelem! Robbanásveszély



Fennáll a mérgezés!
A gépet kinti környezetben használja. Tilos használata zárt, vagy rosszul szellőztethető térésekben





Tilos a dohányzás és nyílt láng használata



A gépen végzendő munkák előtt kapcsolja ki a motort.



A motort kizárólag kikapcsolt állapotban szabad tankolni.



A gyerekeket tartsa a géptől távol!



Védje nedvesség ellen. A gépet nem szabad esőnek kitenni.



Véd a fagytól



CE jelzet



Védje nedvesség ellen



A csomagolást felállított helyzetben tartsa

Akkumulátor



Óvja az akkumulátort a magas hőmérsékletekkel és tüsszel szemben.



Óvja az akkumulátort vízzel és nedvességgel szemben.



Óvja az akkumulátort 40°C-nál magasabb hőmérséklettől.



Feszültség



Egyenáram



Üzemi hőmérséklet 10 °C és 40 °C között



Az akkumulátort csak teljesen feltöltött állapotban tárolja.



Soha ne dobja az akkut a háztartási hulladék közé



Hibás és/vagy tönkrement villany, vagy elektromos gépeket át kell adni az illetékes hulladékgyűjtő telepre.



Az akkukat és elemeket minden esetben azok környezetbarát megsemmisítését végző hulladékgyűjtő telephelyen adja le.

Akkumulátor töltő



Védelmi osztály II



Hibás és/vagy tönkrement villany, vagy elektromos gépeket át kell adni az illetékes hulladékgyűjtő telepre.

Biztonsági Tudnivalók

A gép üzemeltetése alatt idegen személyeket, gyerekeket és állatokat, tartson a géptől biztonságos távolságban. A minimális biztonsági távolság 15 m.

Viseljen megfelelő munkaruházatot, pl. csúszásmentes talpú munkacipőt, védőszemüveget, fülvédőt!

Soha ne viseljen bő ruhákat vagy ékszereket. A haját, ruházatát és kesztyűjét tartsa a mozgó alkatrészekről távol, mivel azok elkapathatják azokat. Soha ne használja a berendezést meztláb vagy nyitott szandálban.

Tilos a gép használata az esetben, ha fáradt, beteg, kábítószerek, alkohol, vagy gyógyszerek hatása alatt áll.

Tartsa minden testrészét biztonságos távolságban a késektől. Ha a kés mozog, ne próbálja meg se eltávolítani, se tartani a vágni kívánt anyagot. A beszorult darabokat kizárólag akkor távolítsa el, ha a készülék kikapcsolt állapotú. A sövényvágó öllő használat során tanúsított pillanatnyi figyelmetlenség súlyos személyi sérüléshez vezethet.

A szegélynyíró minden esetben a markolatánál fogva, kikapcsolt (és nyugalmi állapotban lévő) vágókéssel hordozza. A készülék gondos használata csökkenti a személyi sérülés kockázatát.

Vigyázzat, éles kések! Legyen óvatos, hogy ne sebesítse meg a gép vágószerszáma.

A visszacsapódás halálos vágási sérülésekhez vezethet. Alaposan ellenőrizze le a munkaterületet, és távolítson el minden tárgyat és apró élőlényt, amelyet a kiskép kidobhat (pl. kövek, ágak, drótok, üvegcserepek stb.).

A gépet kizárólag akkor indítsa el, ha standard munkavégzési pozícióban található.

Ügyeljen a helyes testtartás megőrzésére. Álljon stabilan és őrizze meg az egyensúlyát.

használon vállhevedert. Mielőtt kioldaná, minden esetben kapcsolja ki a sövénynyíró ollót.

A rossz megvilágítás/látási viszonyok jelentős biztonsági kockázatot jelentenek.

A géppel folytatott munkavégzés során biztosítson megfelelő fényforrást ill. látási viszonyokat.

A vágókések beszorulása esetén haladéktalanul kapcsolja ki a gépet, és távolítsa el az adott tárgyat.

Soha ne haladjon át bekapcsolt géppel semmilyen kavicsos ösvényen vagy úton.

Munkavégzés közben a gépet tartsa mindkét kezével fízen és el a testétől.

Óvatosan hátráljon, felbukás veszélye!

A BE/KI kapcsoló és a biztonsági kapcsoló blokkolása tilos.

Csak olyan késeket használjon, amelyek a géphez készültek. Más pótalkatrészek használata baleseteket/sérüléseket okozhat. Az így keletkező károkért a gyártó nem felel.

A szerszámot száraz helyen tárolja.

 Minden üzembe helyezés előtt ellenőrizze a csavaros és a toló csatlakozókat, szintén a biztonsági berendezéseket tartanak-e, helyesen be vannak-e szorítva, s a mozgó részek akadálymentes és könnyű futnak-e.

 Szigorúan tilos a gépre felszerelt védőberendezéseket leszerelni, kicserélni, nem a rendeltetésnek megfelelően használni, vagy más gyártóktól származó biztonsági berendezéseket használni.

 Tilos a berendezés használata az esetben, ha hibás, vagy a biztonsági berendezés meg van károsodva. A kopott és hibás alkatrészeket haladéktalanul cserélje ki.

Robbanásveszély / Tűzveszély!

Az üzemanyag nagy mértékben tűzveszélyes.

Tilos a dohányzás és nyílt láng használata

A készülék közelében ne tároljon semmilyen üzemanyagot.

A benzint kizárólag e célnak megfelelő edényben szabad tárolni.

Az üzemanyagot kizárólag kinti környezetben szabad a gépbe tölteni. Tilos nyílt láng közelében, pl. égő cigarettá.

Az üzemanyagot kizárólag a gép startolása előtt töltsé a tartályba. Tilos a motor üzemeltetése közben eltávolítani a benzintartály kupakját, vagy üzemanyagot tölteni a gépbe, ha a motor forró.

A használatot követően hagyja legalább 5 percig hűlni a készüléket, mielőtt üzemanyagot öntene bele.

Ügyeljen arra, hogy az üzemanyag ne folyjon ki. Az esetben, ha a benzin kiömlik, ne kapcsolja be a motort. A gépről távolítsa el a kiömlött benzint, s minden begyújtási kísérletet akadályozzon meg addig, ameddig az üzemanyag, a gép felszínéről, el nem párolog.

Ismét rögzítsen minden burkolóelemet és sapkát az üzemanyagtartályon.

Az üzemanyagtartályt kizárólag kültérben ürítse

Soha ne raktározza el a készüléket úgy, hogy a tartályában benzin van, olyan épületben, amelyben a benzingőzök esetlegesen nyílt lánggal vagy szikrákkal érintkezhetnek.

Akkumulátor



Tűzveszély! Robbanásveszély!

Soha ne használjon sérült, hibás vagy eldeformálódott akkumulátorokat. Az akkumulátorokat soha ne nyissa fel, ne sértse fel és ne engedje leesni.

Soha ne töltsé az akkumulátort savakat vagy tűzveszélyes anyagokat tartalmazó közegben.

Óvja az akkumulátort a magas hőmérsékletekkel és tűzzel szemben.

Az akkumulátort csak 10°C - +40°C hőmérséklettartományban töltsé.

Soha ne helyezze fűtőtestre, és ne tegye ki hosszú ideig intenzív napsugárzásnak.

Erős terhelést követően először hagyja kihűlni.

Rövidzár - soha ne zárja fém tárgyakkal rövidre az akkumulátort.

Megsemmisítéskor, szállításkor vagy tároláskor az akkumulátort csomagolja be (műanyag zacskó, doboz), vagy ragassza le az érintkezőit.

Az akkumulátor töltéséhez kizárólag Güde töltőt használjon. Más akkutöltő használata esetén meghibásodás, illetve tűz veszélye áll fenn.

Szakszerűtlen használat vagy sérült akku használata esetén a készülékből gőz távozhat. Biztosítson elegendő

friss levegőt, és komplikáció esetén forduljon orvoshoz. A gőzök irritálhatják a légutakat.

A Használatra Vonatkozó Útmutatások

Az akkumulátorok csak részben feltöltve kerülnek leszállításra, és a használatba vétel előtt teljesen fel kell őket tölteni.

- Ha a készülék lassan dolgozik, vagy leáll, töltsé fel az akkut.
- A Li-ion akku bármikor tölthető az élettartam lerövidülése nélkül. A töltés folyamatának megszakítása nem vezet az akku megsérüléséhez.
- A Li-ion akkut mélykisülés ellen védő „Battery-Management-Control„ elektronikus cellavédelem védi.
- Az akku jelentősen lerövidülő üzemideje azt jelzi, hogy az akku élettartam végéhez közeledik, és ki kell cserélni.

Az akkukat környezetbarát módon semmisítse meg.

A Li-ion akkukat speciális módon kell megsemmisíteni. A hibás akkukat szaküzletben adja le. A készülék bezárása előtt ki kell belőle venni az akkut. A sérült akkuk környezetszennyezéshez vezetnek, és károsíthatják az Ön egészségét is, ha mérgező gőzök vagy folyadékok szivárognak belőle. Ezért soha ne küldjön pl. sérült akkut postán. Kérjük, forduljon a területileg illetékes hulladéktelephez.

Az akkukat kisült állapotukban semmisítse meg. Ajánlott a pólusok leragasztása ragasztószalaggal, hogy megóvjuk őket a rövidzártól. Soha ne próbálja meg felnyitni az akkut.

Karbantartás



Karbantartás, javítás, tisztítás, stb. előtt az akkumulátort ki kell venni a készülékből.



A motoron végzendő munkák előtt kapcsolja ki a motort és távolítsa el a gyújtógyertya dugaszát. Várjon, míg a gép forgó részei megállnak, s a berendezés teljesen kihűl!

Javításokat és azokat a munkákat, melyeket a használati utasítás nem tartalmaz, kizárólag autorizált szakemberek végezhetnek! Csak eredeti tartozékokat és eredeti pótalkatrészeket alkalmazzon!

Tartsa mindig tisztán a gépet, különösen pedig a szellőző nyílásokat. Soha ne tisztítsa a gépházat vízszugárral!

Ne tisztítsa a gépet és annak tartozékait oldószerrel, gyúlékony vagy mérgező anyagokkal, csak egy megnedvesített rongyot használjon, miután ellenőrizte hogy a gép áramtalanítva van.

Minden használat után tisztítsa meg a szegélynyírókat a fűmaradványoktól.

Ellenőrizze le a vágófej helyes működését.

Kizárólag rendszeresen karbantartott és kezelt gép

lehet megbízható segédeszköz. Elégtelen karbantartás és kezelés előre nem látható balesetekhez és sérülésekhez vezethet.

Szükség esetén nézze meg a pótalkatrész listát a www.guede.com honlapon

Kiselejtezés:

A megsemmisítésre vonatkozó utasítások a készüléken vagy csomagolásán elhelyezett piktogramokból következnek.



Hibás és/vagy tönkrement eszközök át kell adni az illetékes hulladékgyűjtő telepre.

A csomagolás megsemmisítése

A csomagolás óv a szállítás közben fenyegető sérülésektől. A csomagolóanyagok általában környezetvédelmi és hulladékgazdálkodási szempontok alapján kerülnek kiválasztásra, ezért újrahasznosíthatók. A csomagolóanyag újrahasznosítása csökkenti a hulladékmennyiséget. Egyes csomagolóanyagok (pl. fóliák, styropor[®]) gyermekekre nézve veszélyt jelenthetnek.

Fulladásveszély!

A csomagolás egyes részeit gyermekektől távol tartsa, és a lehető leggyorsabban semmisítse meg.

Jótállás

Jótállás időtartama 12 hónap ipari használat esetén, fogyasztó esetén 24 hónap, jótállás a készülék megvétele napján kezdődik.

A jótállás kizárólag az anyagi, vagy gyártási hibákból eredő elégtelenségekre vonatkozik. Reklamáció esetén fel kell mutatni az eredeti, a vásárláskor kapott, s a vásárlás dátumával ellátott iratot.

A jótállás nem vonatkozik a géppel való szaktalan használat következtében bekövetkező hibákra, pl. a gép túlterhelése, erőszakos használata, vagy idegen tárgyakkal való megrongálódása. A használati utasítás mellőzése következményeire, szerelési és szokásos, normális elhasználódásra sem vonatkozik a jótállás.

Fontos információk az ügyfél részére

Felhívjuk a felhasználó figyelmét, hogy mind a jótállási időben, mind annak lejártát követően visszaadásra kizárólag az eredeti csomagolásban kerülhet sor. Ezzel hatékonyan megelőzhető a berendezés szállítás közbeni megsérülése, illetve a vitás reklamációs esetek. A készüléket az eredeti csomagolása optimálisan óvja, és így biztosított a reklamációs igény mielőbbi feldolgozása.

Szervíz

Vannak kérdései? Reklamáció? Szüksége van pótalkatrészekre, vagy használati utasításra? Honlapunkon a www.guede.com címen szervíz terén gyorsan, bürokráciát kizárva segítségére lesünk. Kérem, segítsen, hogy segíthessünk. Hogy gépét reklamáció esetén identifíkálhassuk, szükségünk van a gyártási számra, a szortiment tételszámára és a gyártási évre. Ezek az adatok fel vannak tüntetve a típus címken. Hogy mindig kéznél legyenek, kérem, jegyezze fel az lábbiakban.

Gyártási szám:

Megrendelési szám

Gyártási év:

Tel.: +49 (0) 79 04 / 700-360

Fax: +49 (0) 79 04 / 700-51999

E-Mail: support@ts.guede.com

Gépszemle és karbantartási terv

Rendszeres karbantartási időközök		Minden üzembehelyezés előtt	Minden üzemből való kiiktatás után	Havonta	12 Hónaponként	24 Hónaponként
Levegőszűrő	Ellenőrzés	✓				
	Csere				✓	
Gyújtógyertya kulcs	Ellenőrzés				✓	
	Tisztítsa ki					
	Csere					✓
Kés/Szál	Tisztítsa ki		✓			

Odstránenie poruchy

Üzemzavar	Ok	Eltávolítás
A motor nem startol	Üres tartály/Elégtelen üzemanyag	Töltse fel az üzemanyagot! → 6
	Nem használta a szivatót	Dolgozzon a szivatóval! → 9
	Nem megfelelő üzemanyag, raktározás az üzemanyagtartály kiürítése nélkül, nem megfelelő benzin	Ürítse ki az üzemanyagtartályt és a karburátort! Tankoljon a gépbe friss benzint!
	Szennyezett gyújtógyertya (az elektródokon szénmaradékok), s az elektródok távolsága túlságosan nagy.	A gyertyát tisztítsa ki, ellenőrizze a gyertya hőértékét, a gyertyát szükség esetén cserélje ki, s állítsa be az elektródok távolságát 0,6-0,8mm-re. → 15
	A gyújtógyertya a benzintől (túlszivott motor) nedves	A gyújtógyertyát szárítsa ki, majd szerelje vissza!
A motor nem adja le legnagyobb teljesítményt	Szennyezett gyújtógyertya (az elektródokon szénmaradékok), s az elektródok távolsága túlságosan nagy.	A gyertyát tisztítsa ki, ellenőrizze a gyertya hőértékét, a gyertyát szükség esetén cserélje ki, s állítsa be az elektródok távolságát 0,6-0,8mm-re. → 15
	Szennyezett légszűrő	Tisztítsa ki vagy cserélje ki a levegőszűrőt → 14

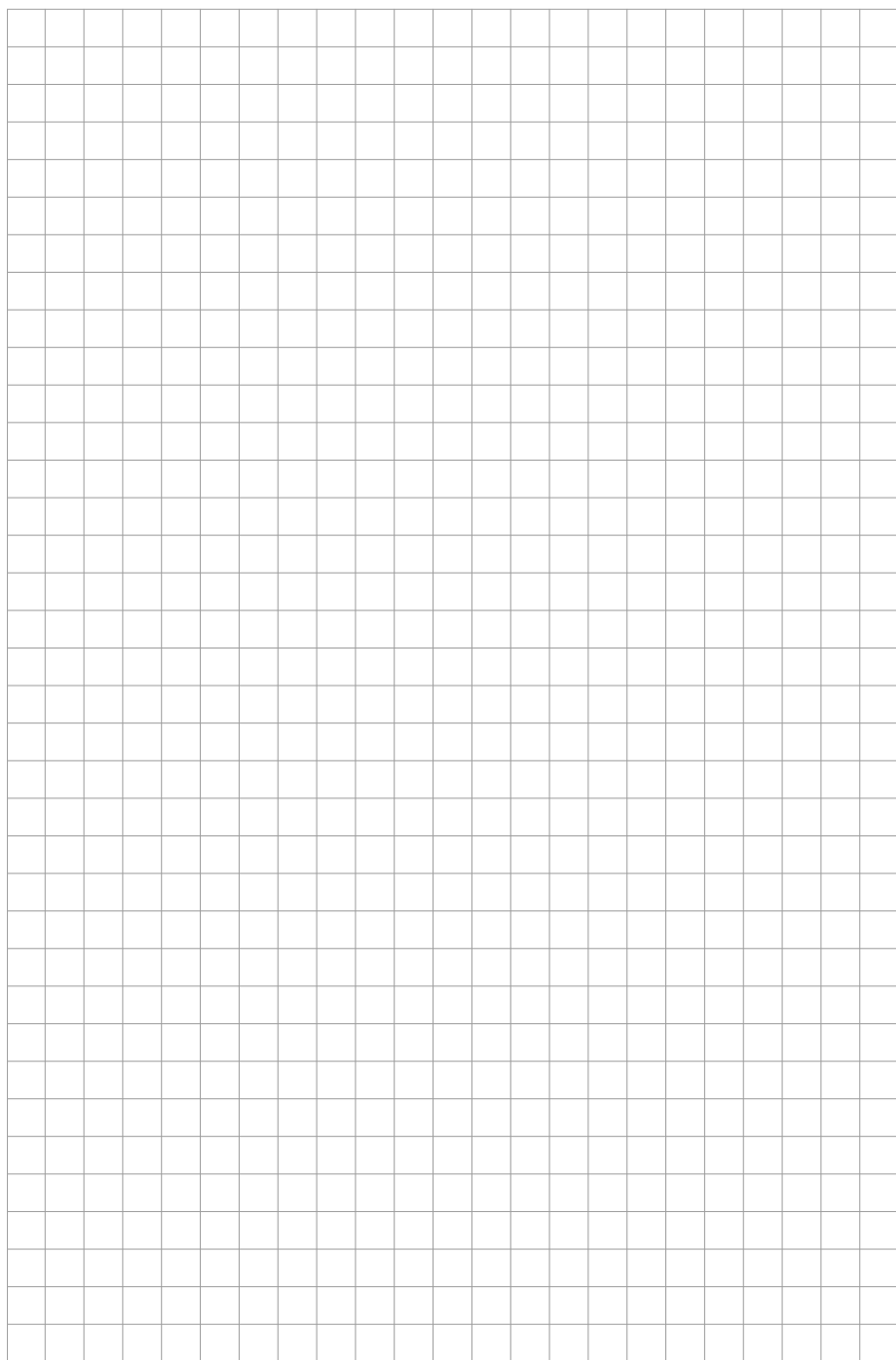

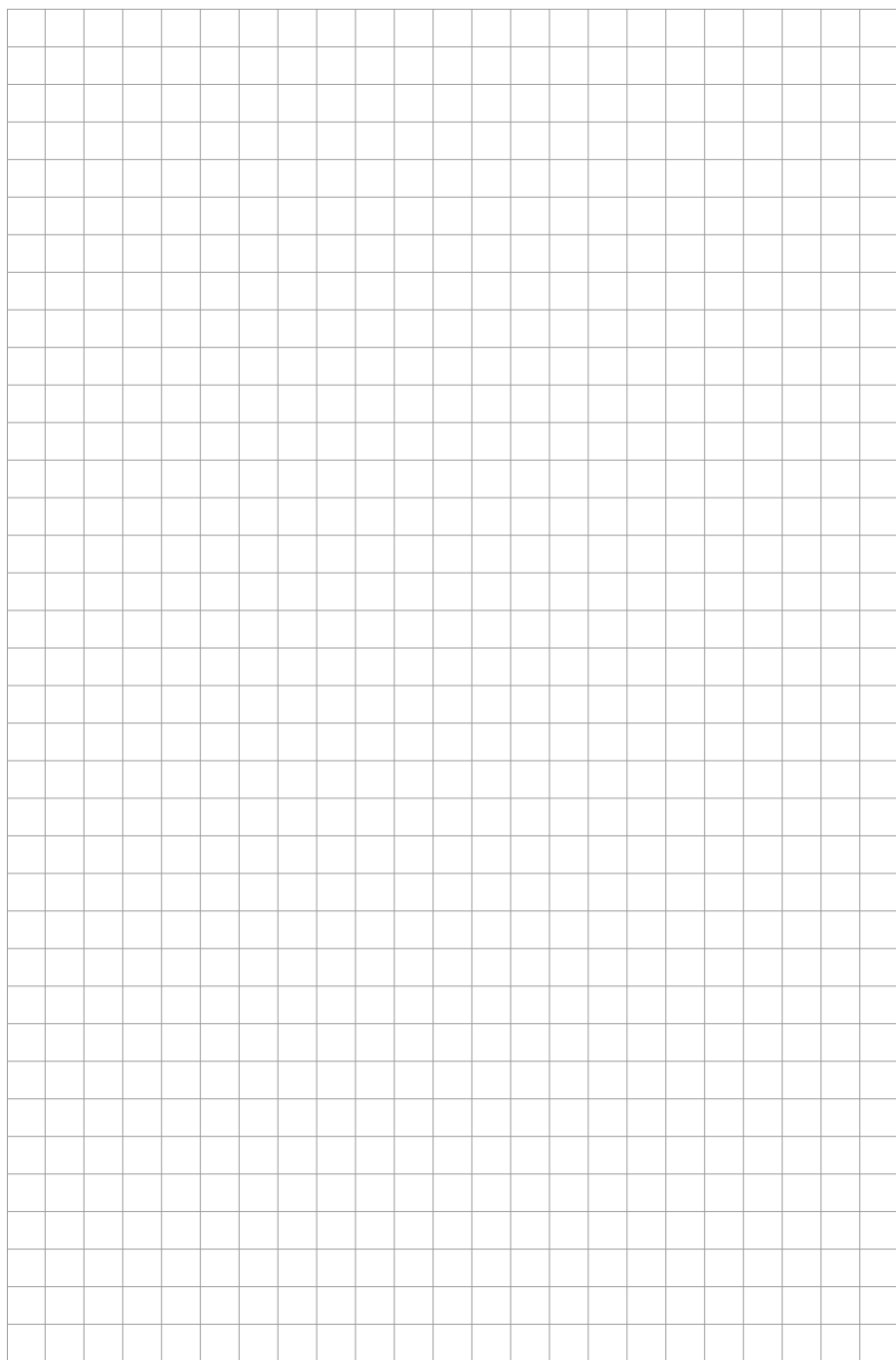

GÜDE GmbH & Co. KG

Birkichstrasse 6
74549 Wolpertshausen
Deutschland

Tel.: +49-(0)7904/700-0

Fax.: +49-(0)7904/700-250

eMail: info@guede.com

www.guede.com

