

D

## Originalbetriebsanleitung

GB

Translation of the original instructions

F

Traduction du mode d'emploi d'origine

I

Traduzione del Manuale d'Uso originale

NL

Vertaling van de originele gebruiksaanwijzing

CZ

Překlad originálního návodu k provozu

SK

Preklad originálneho návodu na prevádzku

HU

Az eredeti használati utasítás fordítása

SLO

Prevod originalnih navodil za uporabo

HR

Prijevod originalnog naputka za uporabu.

BG

Превод на оригиналната инструкция

RO

Traducerea modului original de utilizare

BA

Prijevod originalnih upštava za upotrebu.



## Big Wheeler

### 554.2 R

#95434

|                |   |
|----------------|---|
| <b>DEUTSCH</b> | <b>Bitte lesen Sie die Gebrauchsanweisung vor Inbetriebnahme sorgfältig durch.</b>            |
| ENGLISH        | Please read the instructions carefully before starting the machine.                           |
| FRANÇAIS       | Veillez lire avec soin le mode d'emploi avant la mise en service                              |
| ITALIANO       | Leggere attentamente le istruzioni per l'uso prima di mettere in funzione l'elettrodomestico. |
| NEDERLANDS     | Graag instructies zorgvuldig doorlezen vóóordat u de machine in gebruik neemt.                |
| CESKY          | Před spuštěním stroje si pečlivě pročtěte návod k používání.                                  |
| SLOVENSKY      | Pred prvým použitím prístroja si pozorne prečítajte návod na obsluhu.                         |
| MAGYAR         | Kérjük alaposan olvassa el a tájékoztatót mielőtt a gépet használja.                          |
| SLOVENIJA      | Pred uvedbo v pogon prosim natančno preberite priložena navodila za uporabo.                  |
| HRVATSKI       | Prije puštanja u rad pažljivo pročitajte naputak za upotrebu.                                 |
| БЪЛГАРСКИ      | Преди пускане на уреда в действие моля прочетете внимателно инструкцията за използване.       |
| ROMÂNIA        | Va rugăm să citiți cu atenție modul de utilizare înaintea punerii utilajului în funcțiune.    |
| BOSANSKI       | Pre puštanja u rad pažljivo pročitajte uputstvo za upotrebu.                                  |



**INBETRIEBNAHME** | STARTING-UP THE MACHINE | MISE EN SERVICE | MESSA IN FUNZIONE |  
INBEDRIJFSTELLING | UVEDENÍ DO PROVOZU | UVEDENIE DO PREVÁDZKY | ÜZEMBE HELYEZÉS |  
UVEDBA V POGON | PUŠTANJE U RAD | ПУСКАНЕ В ДЕЙСТВИЕ | PUNEREA ÎN FUNCȚIUNE |  
PUŠTANJE U RAD \_\_\_\_\_ 2

|                   |   |           |
|-------------------|---|-----------|
| <b>Deutsch</b>    | <b>TECHNISCHE DATEN   BESTIMMUNGSGEMÄSSE VERWENDUNG  <br/>SICHERHEITSHINWEISE   WARTUNG   GEWÄHRLEISTUNG</b> _____          | <b>23</b> |
| <b>English</b>    | TECHNICAL DATA   SPECIFIED CONDITIONS OF USE   SAFETY INSTRUCTIONS  <br>MAINTENANCE   GUARANTEE _____                       | <b>29</b> |
| <b>Français</b>   | CARACTÉRISTIQUES TECHNIQUES   UTILISATION CONFORME À LA DESTINATION  <br>CONSIGNES DE SÉCURITÉ   ENTRETIEN   GARANTIE _____ | <b>34</b> |
| <b>Italiano</b>   | DATI TECNICI   USO IN CONFORMITÀ ALLA DESTINAZIONE   ISTRUZIONI DI SICUREZZA  <br>MANUTENZIONE   GARANZIA _____             | <b>40</b> |
| <b>Nederlands</b> | TECHNISCHE GEGEVENS   VOORGESCHREVEN GEBRUIK VAN HET SYSTEEM  <br>VEILIGHEIDSAADVIEZEN   ONDERHOUD   GARANTIE _____         | <b>46</b> |
| <b>Cesky</b>      | TECHNICKÉ ÚDAJE   POUŽITÍ V SOULADU S URČENÍM   BEZPEČNOSTNÍ POKYNY  <br>ÚDRŽBA   ZÁRUKA _____                              | <b>52</b> |
| <b>Slovensky</b>  | TECHNICKÉ ÚDAJE   POUŽITIE PODĽA PREDPISOV   BEZPEČNOSTNÉ POKYNY  <br>ÚDRŽBA   ZÁRUKA _____                                 | <b>57</b> |
| <b>Magyar</b>     | MŰSZAKI ADATOK   RENDELTETÉS SZERINTI HASZNÁLAT   BIZTONSÁGI<br>UTASÍTÁSOK   KARBANTARTÁS   JÓTÁLLÁS   AZONOSSÁG _____      | <b>63</b> |
| <b>Slovenija</b>  | TEHNIČNI PODATKI   UPORABA V SKLADU Z NAMENOM   VARNOSTNI NAPOTKI  <br>VZDRŽEVANJE   GARANCIJA _____                        | <b>69</b> |
| <b>Hrvatski</b>   | TEHNIČKI PODACI   NAMJENSKA UPORABA   SIGURNOSNE UPUTE   ODRŽAVANJE  <br>JAMSTVO _____                                      | <b>75</b> |
| <b>Български</b>  | ТЕХНИЧЕСКИ ДАННИ   ИЗПОЛЗВАНЕ В СЪОТВЕТСТВИЕ С ПРЕДНАЗНАЧЕНИЕТО  <br>ИНСТРУКЦИИ ПО БЕЗОПАСНОСТ   ПОДДРЪЖКА _____            | <b>81</b> |
| <b>România</b>    | DATE TEHNICE   UTILIZARE CONFORM DESTINAȚIEI   INSTRUCȚIUNI DE SECURITATE  <br>ÎNȚREȚINERE   GARANȚIE _____                 | <b>87</b> |
| <b>Bosanski</b>   | TEHNIČKI PODACI 7   NAMENSKA UPOTREBA   SIGURNOSNA UPUTSTVA   ODRŽAVANJE  <br>GARANCIJA _____                               | <b>93</b> |

**Originalkonformitätserklärung** | Original Declaration of Conformity | L'original de la déclaration de conformité |  
L'originale della dichiarazione di conformità | Originale conformiteitsverklaring | Originál prohlášení o shodě | Originál vyhlásenia o zhode |  
Megfelelőségi nyilatkozat eredeti példánya | Original izjave o skladnosti | Original izjave o istovjetnosti |  
Оригинал на декларацията за съответствие | Originalul Declarației de conformitate | Original izjave o istovjetnosti \_\_\_\_\_ **99**



**LIEFERUMFANG** | DELIVERED ITEMS | ARTICLES DÉLIVRÉS | VOLUME DELLA FORNITURA |  
LEVERINGSOMVANG | OBJEM DODÁVKY | ROZSAH DODÁVKY | SZÁLLÍTÁSI TERJEDELEM |  
OBSEG DOBAVE | OPSEG ISPORUKE | ОБЕМ НА ДОСТАВКАТА | VOLUMUL LIVRĂRII |  
OPSEG ISPORUKE | TESLIMAT KAPSAMI | ZAKRES DOSTAWY

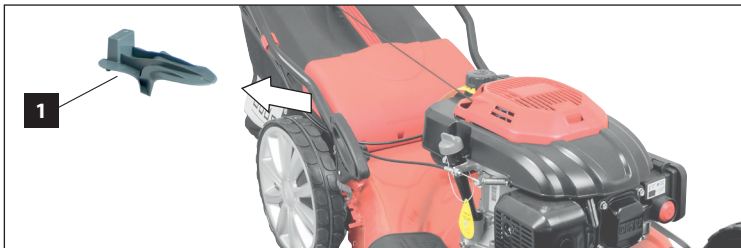
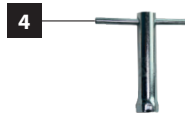

|                   |            |
|-------------------|------------|
| DE <b>Montage</b> | SI Montaža |
| GB Assembly       | HR Montaža |
| FR Montage        | BG Монтаж  |
| IT Montaggio      | RO Montaj  |
| NL Montage        | BA Montaža |
| CZ Montáž         |            |
| SK Montáž         |            |
| HU Szerelés       |            |

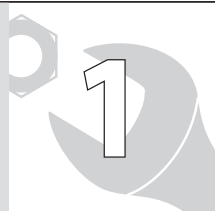

2-4

|                            |                         |
|----------------------------|-------------------------|
| DE <b>Inbetriebnahme</b>   | SI Uvedba v pogon       |
| GB Starting-up the machine | HR Puštanje u rad       |
| FR mise en service         | BG Пускане в действие   |
| IT Messa in funzione       | RO Punerea în funcțiune |
| NL Inbedrijfstelling       | BA Puštanje u rad       |
| CZ Uvedení do provozu      |                         |
| SK Uvedenie do prevádzky   |                         |
| HU Üzembe helyezés         |                         |



5-12

|                                 |                              |
|---------------------------------|------------------------------|
| DE <b>Mähanweisungen</b>        | SI Napotki za košnjo         |
| GB Cutting instructions         | HR Upute za sječenje         |
| FR Consignes de tonte           | BG Инструкции за сечене      |
| IT Istruzioni per taglio        | RO Instrucțiuni pentru cosit |
| NL Aanwijzingen voor het maaien | BA Upute za sječenje         |
| CZ Pokyny k sečení              |                              |
| SK Pokyny na kosenie            |                              |
| HU Utasítás kaszáláshoz         |                              |

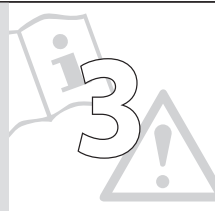

13-14

|                   |                |
|-------------------|----------------|
| DE <b>Betrieb</b> | SI Delovanje   |
| GB Operation      | HR Rad         |
| FR Fonctionnement | BG Работа      |
| IT Esercizio      | RO Funcționare |
| NL Gebruik        | BA Rad         |
| CZ Provoz         |                |
| SK Prevádzka      |                |
| HU Üzemeltetés    |                |



15-16

|                               |                           |
|-------------------------------|---------------------------|
| DE <b>Reinigung / Wartung</b> | SI Čiščenje / Vzdrževanje |
| GB Cleaning / Maintenance     | HR Čišćenje / Održavanje  |
| FR Nettoyage / Entretien      | BG Чистене / Поддръжка    |
| IT Pulizia / Manutenzione     | RO Curățare / Întreținere |
| NL Schoonmaken / Onderhoud    | BA Čišćenje / Održavanje  |
| CZ Čistění / Údržba           |                           |
| SK Čistenie / Údržba          |                           |
| HU Tisztítás / Karbantartás   |                           |

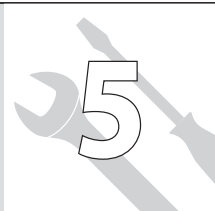

17-22

DE **Montage**  
 GB Assembly  
 FR Montage  
 IT Montaggio  
 NL Montage  
 CZ Montáž  
 SK Montáž  
 HU Szerelés

SI Montaža  
 HR Montaža  
 BG Монтаж  
 RO Montaj  
 BA Montaža



1

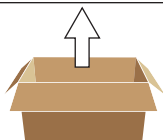

2

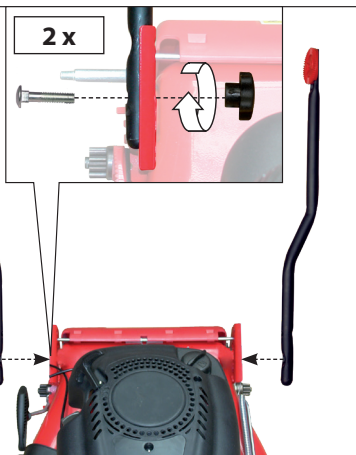

3

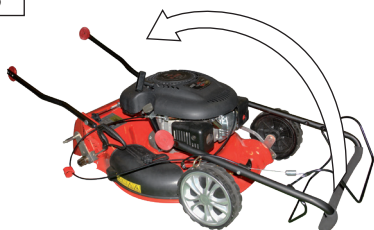

4

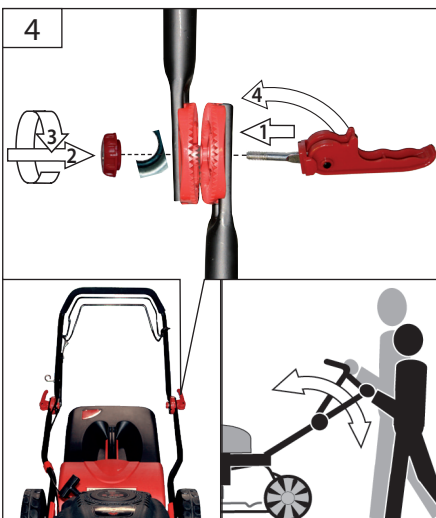

DE **Montage**

GB **Assembly**

FR **Montage**

IT **Montaggio**

NL **Montage**

CZ **Montáž**

SK **Montáž**

HU **Szerelés**

SI **Montaža**

HR **Montaža**

BG **Монтаж**

RO **Montaj**

BA **Montaža**

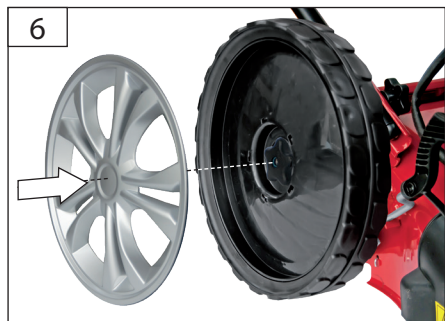



DE **Montage**  
 GB **Assembly**  
 FR **Montage**  
 IT **Montaggio**  
 NL **Montage**  
 CZ **Montáž**  
 SK **Montáž**  
 HU **Szerelés**

SI **Montaža**  
 HR **Montaža**  
 BG **Монтаж**  
 RO **Montaj**  
 BA **Montaža**



8



9

9 4 x

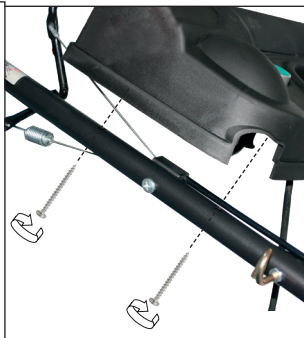

9



5



|    |                              |    |                                      |
|----|------------------------------|----|--------------------------------------|
| DE | <b>Ölstand kontrollieren</b> | SI | Kontrola stanja olja                 |
| GB | Oil level inspection         | HR | Kontrola razine ulja                 |
| FR | Contrôle du niveau d'huile   | BG | Контрол на състоянието на<br>маслото |
| IT | Controllo livello d'olio     | RO | Verificarea stării uleiului          |
| NL | Oliepeil controleren         | BA | Kontrola nivoja ulja                 |
| CZ | Kontrola stavu oleje         |    |                                      |
| SK | Kontrola stavu oleja         |    |                                      |
| HU | Olajsint ellenőrzése         |    |                                      |



**10W-40**

**DE Vor Erstinbetriebnahme muss der Motor unbedingt mit Motorenöl befüllt werden. Überprüfen Sie vor jeder Inbetriebnahme den Ölstand.**

- GB Check the oil level whenever the appliance is to be put into operation. Add engine oil if necessary. Check the oil level whenever the appliance is to be put into operation. Add engine oil if necessary.
- FR Avant la première mise en marche, il est nécessaire de remplir le moteur d'huile de moteur. Contrôlez avant chaque mise en marche le niveau d'huile. Si nécessaire, complétez l'huile de moteur.
- IT E' indispensabile previa la prima messa in funzione riempire il motore con l'olio per motore. Prima di ogni messa in funzione controllare livello d'olio. Aggiungere eventualmente l'olio per motore.
- NL Vóór de eerste ingebruikname dient de motor beslist met motorolie gevuld worden. Controleer voor iedere inbedrijfstelling de oliestand. Vul eventueel de motorolie bij.
- CZ Před prvním uvedením do provozu musí být motor bezpodmínečně naplněn motorovým olejem. Před každým uvedením do provozu zkontrolujte stav oleje. Motorový olej příp. Doplníte.
- SK Pred prvým uvedením do prevádzky musí byť motor bezpodmienečne naplnený motorovým olejom. Pred každým uvedením do prevádzky skontrolujte stav oleja. Motorový olej príp. Doplníte.

HU Első üzembe helyezés előtt, a motorba feltétlenül töltsön megfelelő mennyiségű motorolajat! Minden üzembe helyezés előtt ellenőrizze az olaj állapotát. Szükség esetén a motorolajat feltétlenül töltsse fel.

- SI Pred prvim zagonom je potrebno, da motor brezpogojno napolnite z motornim oljem. Pred vsako uvedbo naprave v pogon preverite stanje olja. Oziroma dopolnite motorno olje.
- HR Prije prvog stavljanja u rad mora biti u uređaju dovoljno motornog ulja. Prije svakog stavljanja u rad, provjerite stanje ulja. Dolijte ulje prema potrebi.
- BG Преди първоначално пускане в действие мотора задължително трябва да бъде допълнен с моторно масло. Преди всяко пускане в действие проверете състоянието на маслото. Еventуално допълнете моторното масло.
- RO Înainte de prima punere în funcțiune, motorul trebuie neapărat umplut cu ulei de motor. Înaintea fiecărei puneri în funcțiune, controlați starea uleiului. Completați eventual uleiul de motor.
- BA Prije prvog puštanja u rad mora biti u uređaju dovoljno motornog ulja. Prije svakog stavljanja u rad, provjerite stanje ulja. Ulje dolijevati prema potrebi.

1

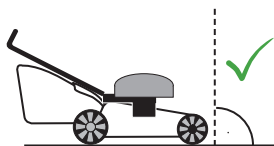

2

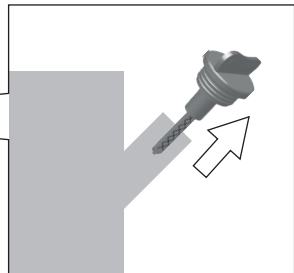
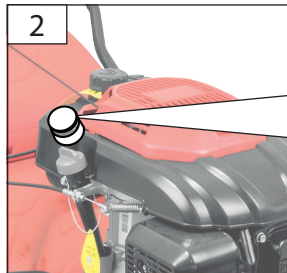



DE **Ölstand kontrollieren**  
 GB Oil level inspection  
 FR Contrôle du niveau d'huile  
 IT Controllo livello d'olio  
 NL Oliepeil controleren  
 CZ Kontrola stavu oleje  
 SK Kontrola stavu oleja  
 HU Olajszint ellenőrzése

SI Kontrola stanja olja  
 HR Kontrola razine ulja  
 BG Контрол на състоянието на  
 маслото  
 RO Verificarea stării uleiului  
 BA Kontrola nivoa ulja

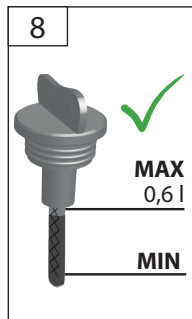
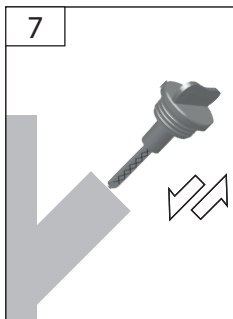
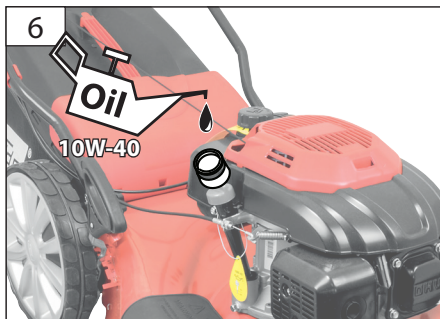
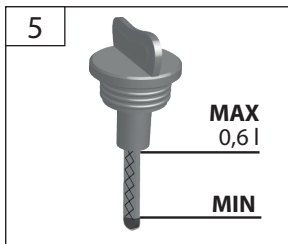
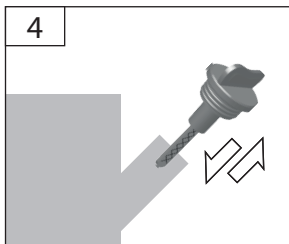
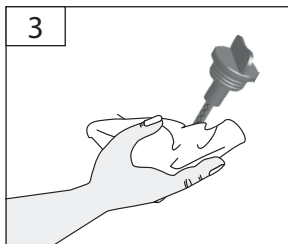

DE **Ölstand kontrollieren**

GB Oil level inspection

FR Contrôle du niveau d'huile

IT Controllo livello d'olio

NL Oliepeil controleren

SK Kontrola stavu oleje

CZ Kontrola stavu oleja

HU Olajszint ellenőrzése

SI Kontrola stanja olja

HR Kontrola razine olja

BG Контрол на състоянието на  
маслото

RO Verificarea stării uleiului

BA Kontrola nivoa ulja



DE **Aus Gründen der Qualitätssicherung wird jedes Gerät einem Probelauf unterzogen und mit Motorenöl befüllt. Vor dem Transport wird das Öl wieder abgelassen, es können sich jedoch Rückstände von Motorenöl am Messstab befinden. Bitte trotzdem Ölstand gewissenhaft überprüfen und Motorenöl nachfüllen.** → [1]-[8]

GB To ensure quality, every piece of equipment is subject to a test operation and filled with motor oil. Oil is drained before transport; however, there can be some motor oil remains on the dip stick. Please check carefully the oil level and add motor oil again. → [1]-[8]

FR Pour des raisons d'assurance qualité, chaque appareil est soumis à un test de fonctionnement et rempli d'huile de moteur. Cette huile est purgée avant le transport, mais un résidu d'huile peut demeurer sur la jauge. Pour cela, contrôlez quand même le niveau d'huile et ajoutez l'huile de moteur manquante. → [1]-[8]

IT Al fine di garantire la qualità, ogni apparecchio è sottoposto a prove funzionali di esercizio ed è riempito con carburante. Prima del trasporto, l'olio è svuotato, comunque sull'astina di controllo possono rimanere dei residui di olio motore. Perciò controllare con cura il livello dell'olio motore e rabboccarlo di nuovo. → [1]-[8]

NL Om redenen van een kwaliteitscontrole wordt ieder apparaat aan een test onderworpen en met motorolie gevuld. Voor het transport wordt de olie weer verwijderd, maar er kunnen toch nog resten van motorolie aan de peilstok achterblijven. Oliestand in elk geval nauwgezet controleren en zo nodig motorolie aanvullen. → [1]-[8]

CZ Z důvodů zajištění kvality se každé zařízení podrobuje zkušebnímu chodu a naplní motorovým olejem. Před transportem se olej zase vypustí, na měřící tyči však mohou být zbytky motorového oleje. Přesto prosím svědomitě zkontrolujte stav oleje a znovu doplňte motorový olej. → [1]-[8]

SK Z dôvodov zaistenia kvality sa každé zariadenie podrobuje skúšobnému chodu a naplní motorovým olejom. Pred transportom sa olej zase vypustí, na meracej tyči však môžu byť zvyšky motorového oleja. Napriek tomu, prosím, svedomito skontrolujte stav oleja a znovu doplňte motorový olej. → [1]-[8]

HU A minőség biztossága érdekében minden gép próbázásmen esik át, amikor is motorolajjal töltik fel. Szállítás előtt az olaj ismét leeresztésre kerül, a mérőpálcán azonban motorolaj maradványok maradhatnak. Kérjük, hogy ellenőrizze le az olaj állapotát, és ismét töltsön a gépbe motorolajat. → [1]-[8]

SI Zaradi zagotovitve kakovosti se vsaka naprava preizkusi s testom in napolni z motornim oljem. Pred transportiranjem se olje ponovno izlije, na oljni merici pa so lahko ostanki motornega olja. Kljub temu prosim pazljivo preverite stanje in ponovno dolijte olje. → [1]-[8]

HR Zbog osiguranja kvalitete se svaki uređaj isprobava i puni motornim uljem. Prije transporta se ulje opet ispražnjava, ali na mjerilu se mogu nalaziti ostaci motornog ulja. Uprkos tome molimo da dobro provjerite stanje ulja i ponovo dodate isti. → [1]-[8]

BG За да се гарантира качество всяко устройство се подлага на изпитателен пробег и се напълва с моторно масло. Преди транспортирането маслото отново се източва, върху пръта за измерване обаче може да има остатъци моторно масло. Въпреки това, моля старателно проверете състоянието на маслото и отново допълнете моторно масло. → [1]-[8]

RO Pentru a se asigura calitatea, fiecare utilaj trebuie să se supună probelor de funcționare și să se umple cu ulei de motor. Înainte de transport, uleiul trebuie din nou evacuat, însă pe tija de măsurare mai pot rămâne urme de ulei de motor. Totuși vă rog să verificați starea uleiului și să completați din nou uleiul de motor. → [1]-[8]

BA Zbog osiguranja kvalitete se svaki uređaj isprobava i puni motornim uljem. Prije transporta se ulje opet ispražnjava, ali na mjerilu se mogu nalaziti ostaci motornog ulja. Uprkos tome molimo da dobro provjerite stanje ulja i ponovo dodate isti. → [1]-[8]



DE Tanken  
 GB Fuel tank filling  
 FR Ravitaillement  
 IT Rabbocco  
 NL Tanken  
 CZ Tankování  
 SK Tankovanie  
 HU Tankolás

SI Dolivanje goriva  
 HR Dopunjavanje goriva  
 BG Зареждане  
 RO Alimentarea cu combustibil  
 BA Dopunjavanje goriva

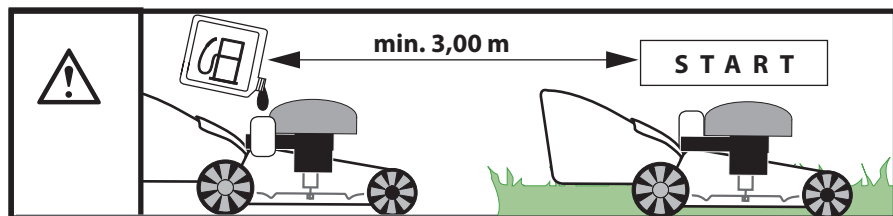
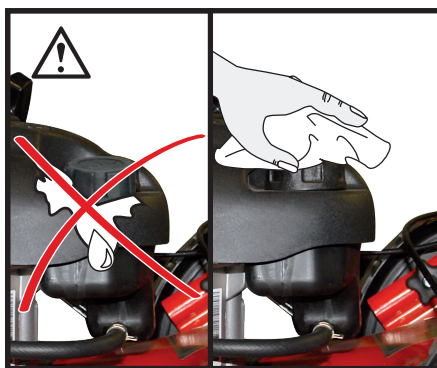
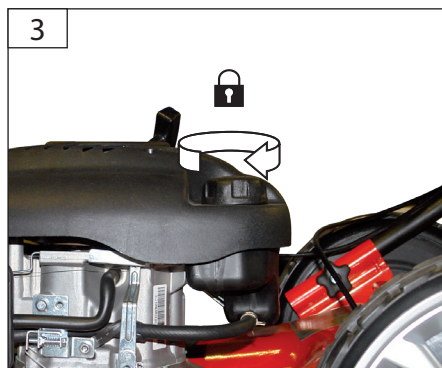
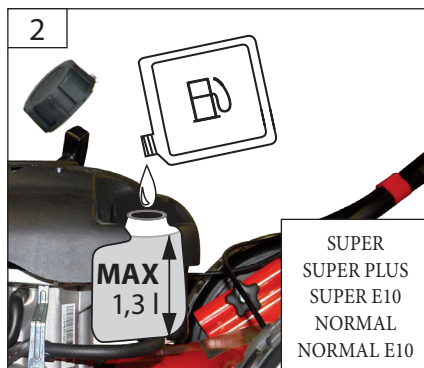
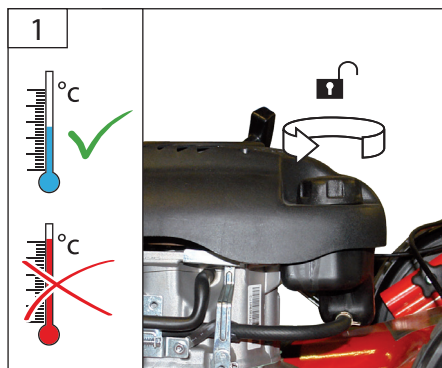

DE **Schnitthöhe einstellen**

GB Cutting height setting

FR Réglage de la hauteur de coupe

IT Impostazione dell'altezza di taglio

NL Instelling van de maaihoogte

CZ Nastavení výšky sečení

SK Nastavenie výšky kosenia

HU Kaszálási magasság beállítása

SI Nastavitev višine košnje

HR Podešavanje visine sječenja

BG Регулиране на височината на сечене

RO Reglarea înălțimii de tăiere

BA Podešavanje visine sječenja

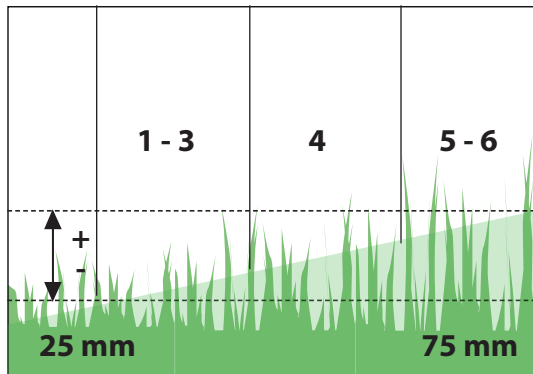
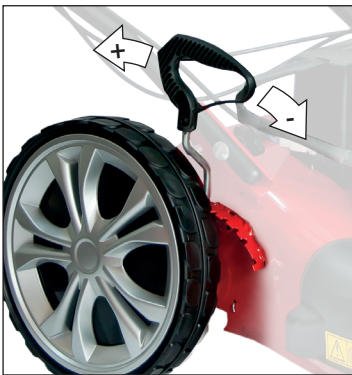



DE **Mähen - Mulchen**  
 GB mow - mulching  
 FR tondre - paillage  
 IT falciare - pacciamatura  
 NL maaien - mulching  
 CZ sekát - mulčování  
 SK kosiť - mulčovanie  
 HU szénaboglya - talajtakarás

SI kosite - mulčenje  
 HR kositi - zagrtanje biljaka  
 BG кося - наторяване  
 RO cosi - mulcire  
 BA kositi - zagrtanje biljaka

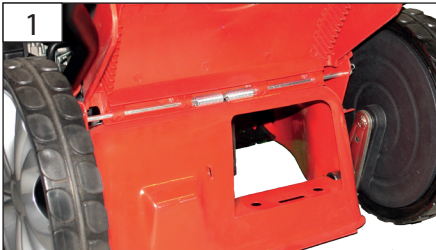
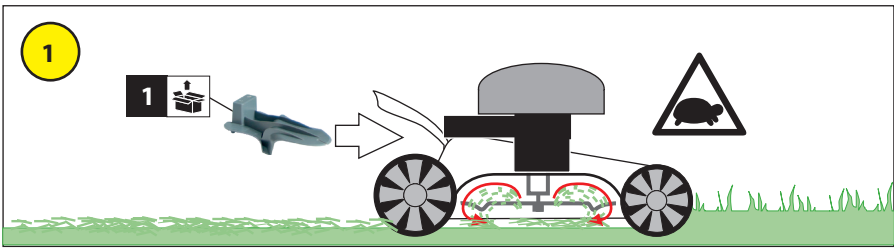

DE Mähen - Sammeln

GB mow - collect

FR tondre - collecter

IT falciare - raccogliere

NL maaien - verzamelen

CZ sekát - sbírat

SK kosiť - zbierať

HU szénaboglya - gyűjt

SI kosite - zbirati

HR kositi - prikupiti

BG кося - събиране на

RO cosi - colecta

BA kositi - prikupiti

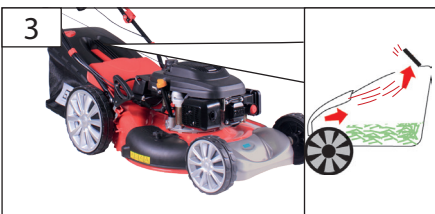
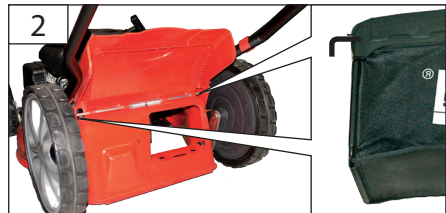
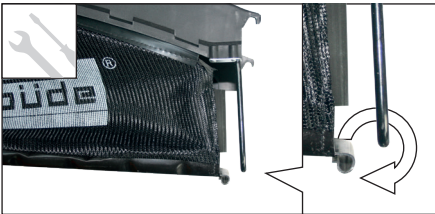
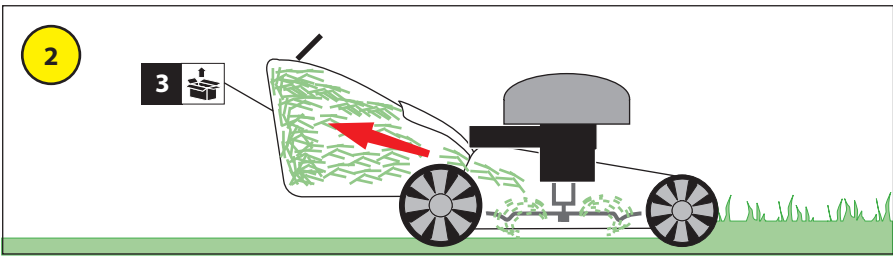



DE **Mähen - Auswerfen**  
 GB mow - eject  
 FR tondre - éjecter  
 IT falciare - espellere  
 NL maaien - uitwerpen  
 CZ sekát - vyhnat  
 SK kosiť - vyhnat  
 HU szénaboglya - kiadása

SI kosite - izmet  
 HR kositi - izbaciti  
 BG кося - изхвърлям  
 RO cosi - evacua  
 BA kositi - izbaciti

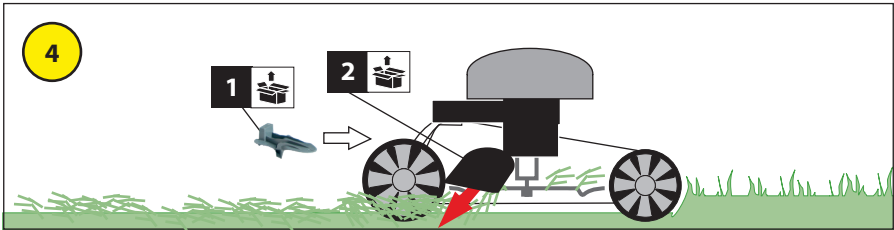
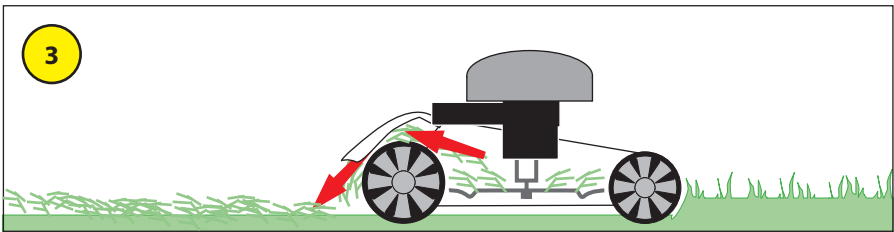



**DE Mähanweisungen**

GB Cutting instructions

FR Consignes de tonte

IT Istruzioni per taglio

NL Aanwijzingen voor het maaien

CZ Pokyny k sečení

SK Pokyny na kosenie

HU Utasítás kaszáláshoz

SI Napotki za košnjo

HR Upute za sječenje

BG Инструкции за сечене

RO Instrucțiuni pentru cosit

BA Upute za sječenje

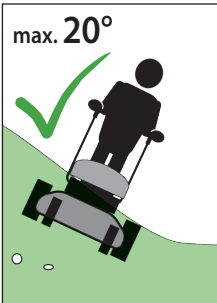
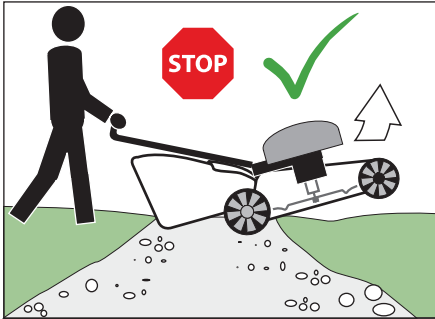
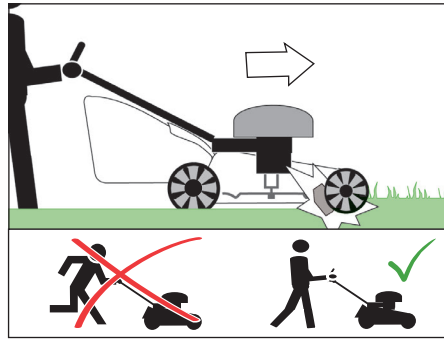
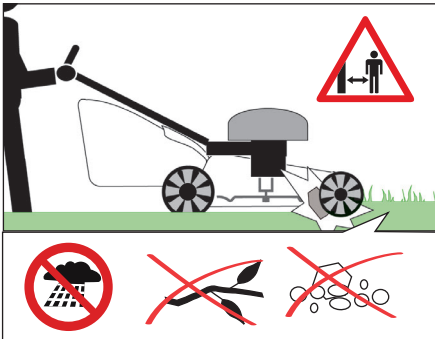
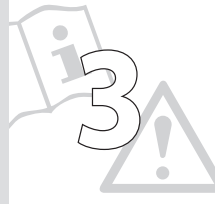



DE **Mähanweisungen**

GB Cutting instructions

FR Consignes de tonte

IT Istruzioni per taglio

NL Aanwijzingen voor het maaien

CZ Pokyny k sečení

SK Pokyny na kosenie

HU Utasítás kaszáláshoz

SI Napotki za košnjo

HR Upute za sječenje

BG Инструкции за сечене

RO Instrucțiuni pentru cosit

BA Upute za sječenje

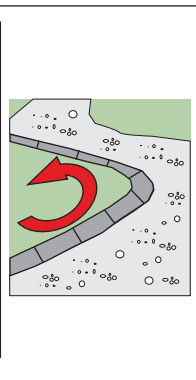
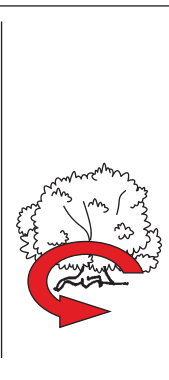
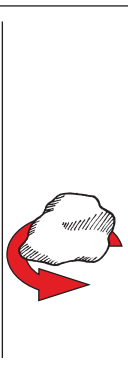
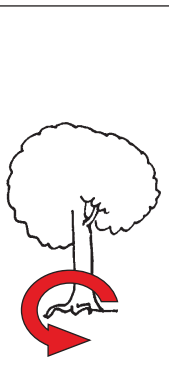
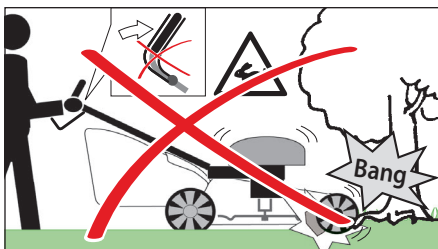
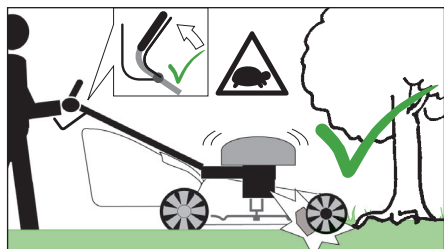
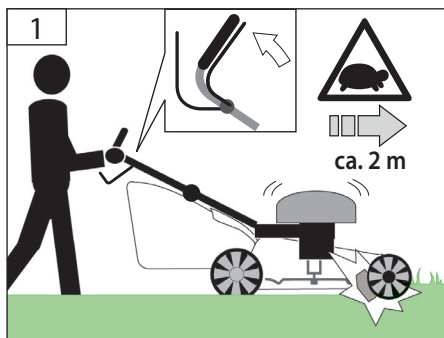

|    |                        |    |             |
|----|------------------------|----|-------------|
| DE | <b>Betrieb / Start</b> | SI | Delovanje   |
| GB | Operation              | HR | Rad         |
| FR | Fonctionnement         | BG | Работа      |
| IT | Esercizio              | RO | Funcționare |
| NL | Gebruik                | BA | Rad         |
| CZ | Provoz                 |    |             |
| SK | Prevádzka              |    |             |
| HU | Üzemeltetés            |    |             |

START  
4  
STOP

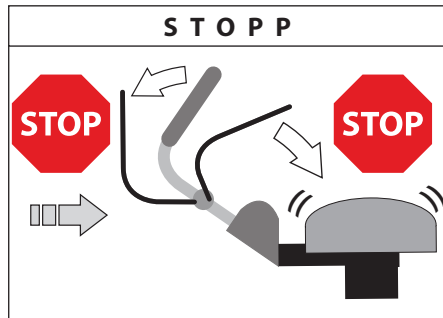
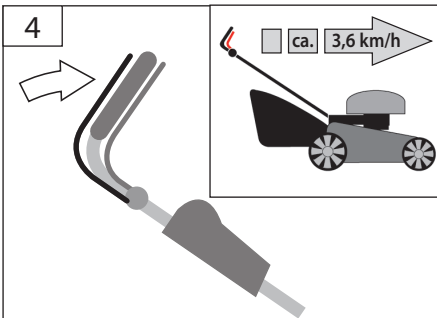
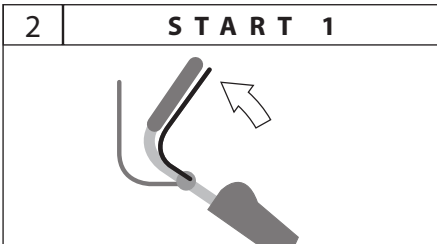
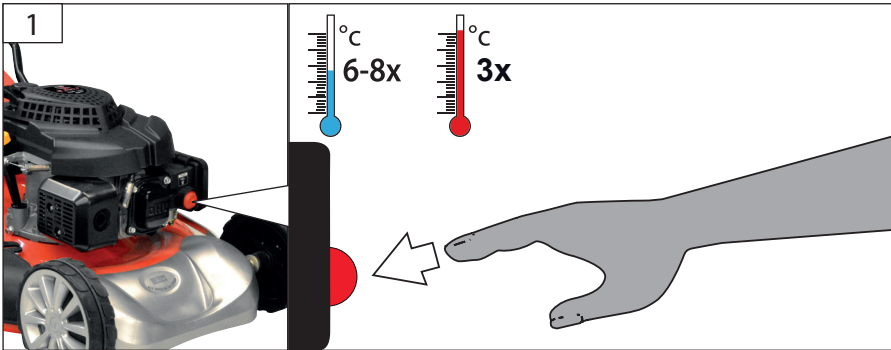



DE **Reinigung / Wartung**  
 GB Cleaning / Maintenance  
 FR Nettoyage / Entretien  
 IT Pulizia / Manutenzione  
 NL Schoonmaken / Onderhoud  
 CZ Čištění / Údržba  
 SK Čistenie / Údržba  
 HU Tisztítás / Karbantartás

SI Čiščenje / Vzdrževanje  
 HR Čišćenje / Održavanje  
 BG Чистене / Поддръжка  
 RO Curățare / Întreținere  
 BA Čišćenje / Održavanje

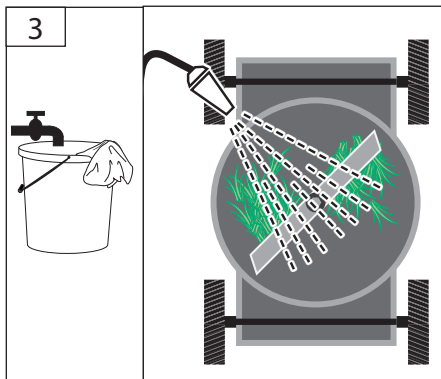
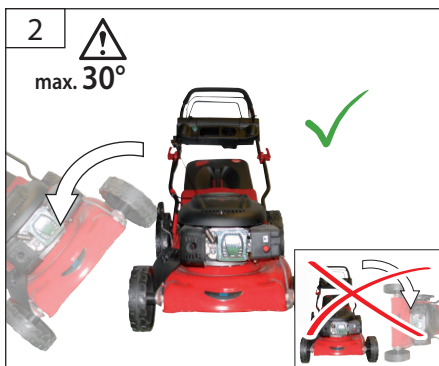
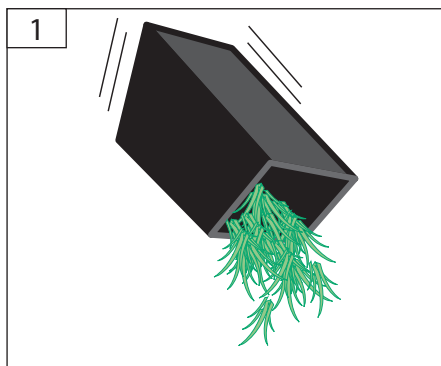

DE **Reinigung / Wartung**

GB Cleaning / Maintenance

FR Nettoyage / Entretien

IT Pulizia / Manutenzione

NL Schoonmaken / Onderhoud

CZ Čištění / Údržba

SK Čistenie / Údržba

HU Tisztítás / Karbantartás

SI Čiščenje / Vzdrževanje

HR Čišćenje / Održavanje

BG Чистене / Поддръжка

RO Curățare / Întreținere

BA Čišćenje / Održavanje

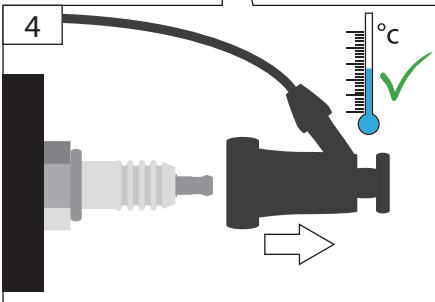
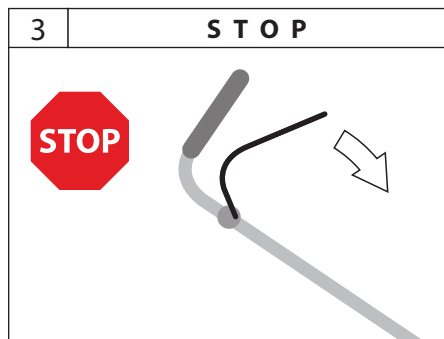
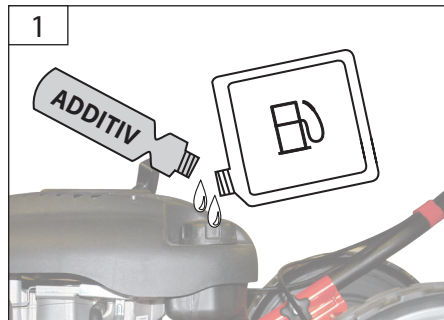
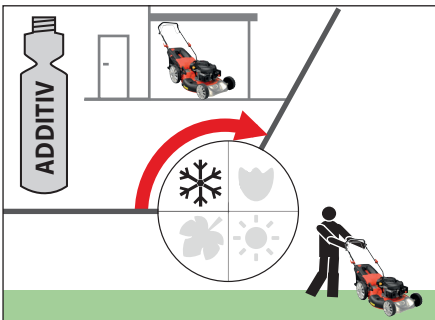

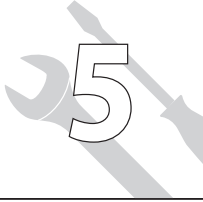

DE **Reinigung / Wartung**

GB **Cleaning / Maintenance**

FR **Nettoyage / Entretien**

IT **Pulizia / Manutenzione**

NL **Schoonmaken / Onderhoud**

CZ **Čištění / Údržba**

SK **Čistenie / Údržba**

HU **Tisztítás / Karbantartás**

SI **Čiščenje / Vzdrževanje**

HR **Čiščenje / Održavanje**

BG **Чистене / Поддръжка**

RO **Curățare / Intreținere**

BA **Čiščenje / Održavanje**



DE **Mehrzweckfett**

GB **Multi-purpose grease**

FR **Graisse multi-usage**

IT **Grasso multiuso**

NL **Universeelvet**

CZ **Víceúčelové mazivo**

SK **Viacúčelový tuk**

HU **többcéllú zsír**

SI **univerzalna mast**

HR **Višenamjenska mast**

BG **ГРЕС**

МНОГОФУНКЦИОНАЛНА

RO **unsoare multifunctionala**

BA **Višenamjenska mast**

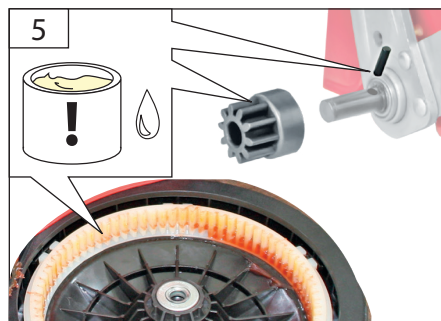
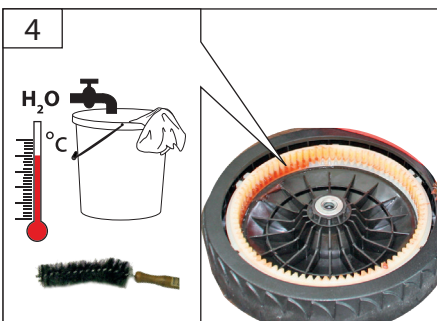
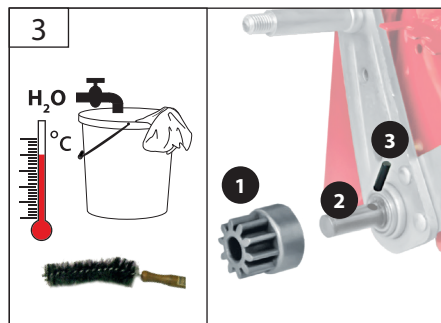
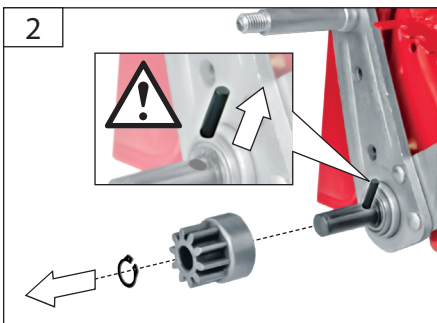
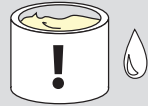

DE Zündkerze

GB Spark plug

FR Bougie d'allumage

IT Candela d'accensione

NL Bougie

CZ Zapaľovací svíčka

SK Zapaľovacia sviečka

HU Gyújtógyertya

SI Vžigalna svečka

HR Svijeća za paljenje

BG Запалваща свещ

RO Bujie

BA Svijeća za paljenje

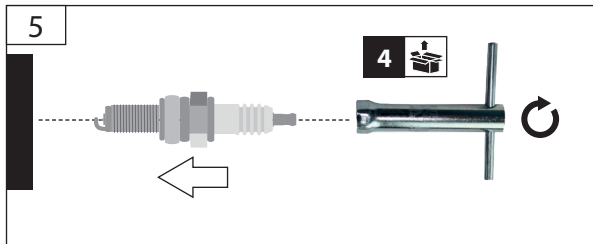
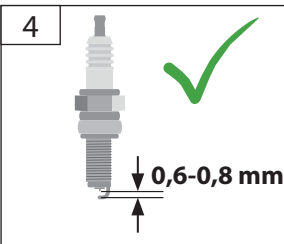
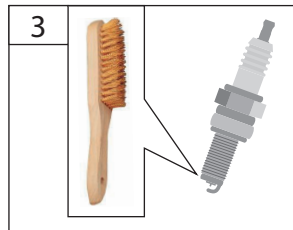
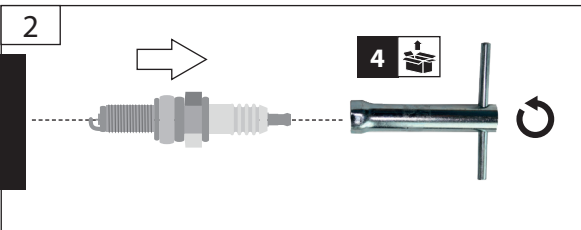
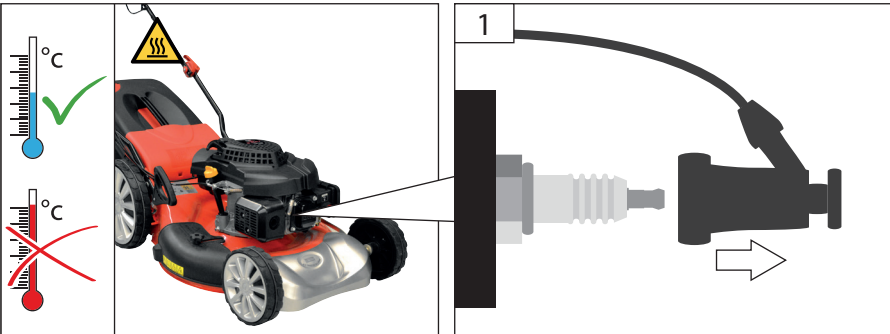



DE Ölwechsel  
 GB Oil change  
 FR Remplacement d'huile  
 IT Cambio dell'olio  
 NL Olierversing  
 CZ Výměna oleje  
 SK Výmena oleja  
 HU Olajcsere

SI Menjava olja  
 HR Zamjena ulja  
 BG Смяна на маслото  
 RO Înlocuirea uleiului  
 BA Zamjena ulja

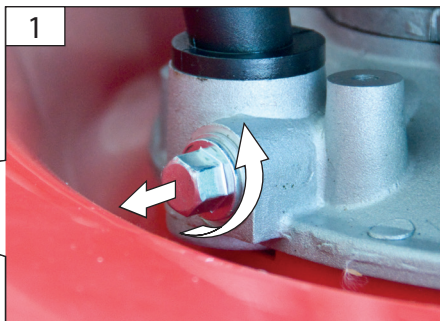



|    |                   |    |                 |
|----|-------------------|----|-----------------|
| DE | <b>Luftfilter</b> | SI | Zračni filter   |
| GB | Air filter        | HR | Zračni filter   |
| FR | Filtre à air      | BG | Въздушен филтър |
| IT | Filtro d'aria     | RO | Filtru de aer   |
| NL | Luchtfilter       | BA | Zračni filter   |
| CZ | Vzduchový filtr   |    |                 |
| SK | Vzduchový filter  |    |                 |
| HU | Levegősűrő        |    |                 |

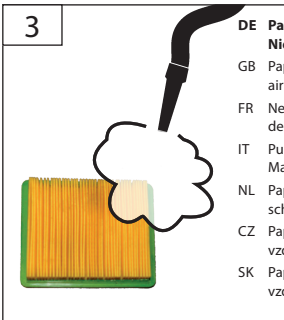
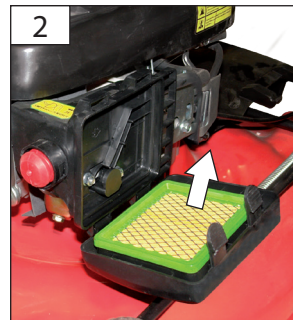
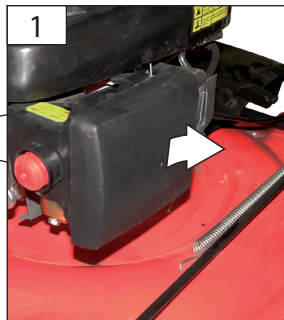

**DE Papierfilter nur mit Druckluft reinigen!  
Niemals Wasser benutzen!**

GB Paper filter to be cleaned with compressed air only! Never use water!

FR Nettoyez le filtre en papier uniquement avec de l'air comprimé ! N'utilisez jamais de l'eau !

IT Pulire il filtro di carta solo con aria compressa! Mai utilizzare l'acqua!

NL Papieren filter slechts met perslucht schoonmaken! Nooit water gebruiken!

CZ Pápirový filtr vyčistíte pouze tlakovým vzduchem! Nikdy nepoužívejte vodu!

SK Papierový filter vyčistíte iba tlakovým vzduchom! Nikdy nepoužívajte vodu!

HU A papírszűrőt csak nyomáslevegővel tisztítsa! Sose használjon vizet!

SI Papirnati filter očistite samo s tlačnim zrakom! Nikoli ne uporabljajte vode!

HR Filter od papira čistite samo komprimiranim zrakom! Nikad ne upotrebljavajte vodu!

BG Почистете хартияния филтър само със състен въздух! Не използвайте никога вода!

RO Curățați filtrul de hârtie numai cu aer comprimat. Nu utilizați niciodată apă!

BA Papirni filter čistite samo komprimiranim vazduhom! Nikada ne upotrebljavajte vodu!

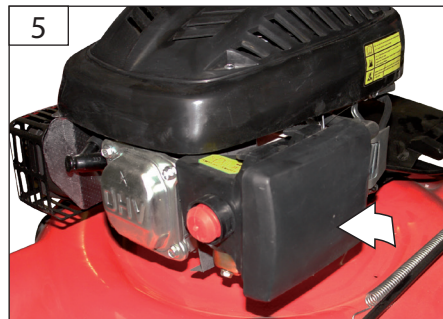
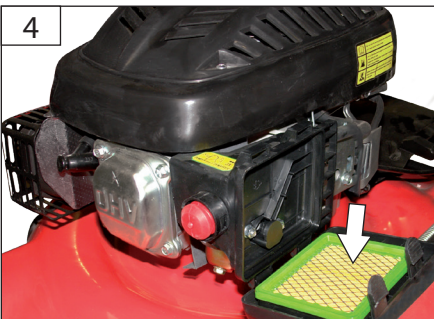



**DE Bowdenzüge**  
**GB** Bowden cables  
**FR** Câbles Bowden  
**IT** Funicelle Bowden  
**NL** Bowdentrekken  
**CZ** bowdenová lanka  
**SK** bowdenové lanká  
**HU** bowden kábel

**SI** Vžigalna vrvica  
**HR** Startno užje  
**BG** бовденови въженца  
**RO** Cabluri Bowden  
**BA** Startno užje



**DE Der Motor startet nicht**

**GB** The motor does not start  
**FR** Le moteur ne démarre pas  
**IT** Motore non parte  
**NL** De motor start niet

**CZ** Motor nespustuje  
**SK** Motor nešartuje  
**HU** A motor nem startol  
**SI** Motor ne vžge  
**HR** Motor se ne pali

**BG** Мотора не стартира  
**RO** Motorul nu pornește  
**BA** Motor se ne pali

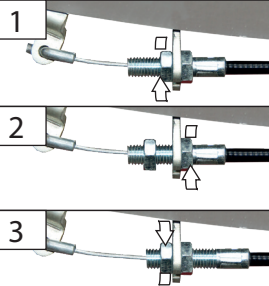
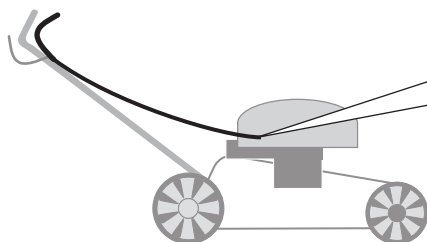

**DE Automatischer Vorschub funktioniert nicht**

**GB** Automatic feed is not working  
**FR** Alimentation automatique ne fonctionne pas  
**IT** Alimentazione automatica non funziona

**NL** Automatische aandrijving werkt niet  
**CZ** Automatický posuv nepracuje  
**SK** Automatický posuv nepracuje  
**HU** Automatikus takarmány nem működik

**SI** Avtomatsko vozite ne deluje  
**HR** Automatsko voziti ne radi  
**BG** Автоматично карам не работи  
**RO** Furaje automată nu este de lucru  
**BA** Automatsko voziti ne radi

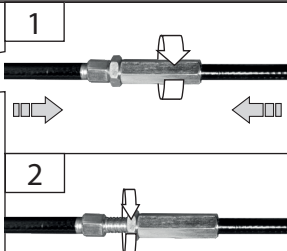
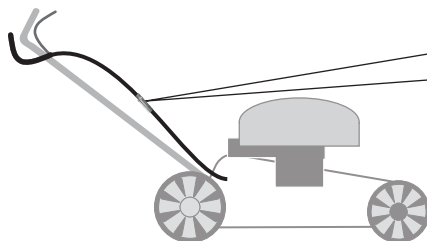

## Technische Daten

### Benzin-Rasenmäher

### Big Wheeler 554.2 R

|   |                        |
|---|------------------------|
| Artikel-Nr. ....  | 95434                  |
|  Hubraum .....                       | 196 cm <sup>3</sup>    |
|  Leistung,<br>OHV 4-Takt-Motor ..... | 3,5 kW (4,8 PS)        |
|  Nennzahl.....                       | 2900 min <sup>-1</sup> |
|  Schnittbreite .....                 | 550 mm                 |
|  Schnitttiefe .....                  | 25 - 75 mm             |
|  Fangsackvolumen.....                | 65 l                   |
|  Inhalt Kraftstofftank.....          | 1,3 l                  |
|  Super/ Benzin Bleifrei/ E10         |                        |
|  Gewicht .....                       | 33,8 kg                |

### Geräusch- und Vibrationsangaben

|  |              |
|--|--------------|
| Schalldruckpegel $L_{PA}^{1)}$ .....   | 84,7 dB (A)  |
|  Gemessener Schalleistungspegel $L_{WA}^{2)}$ .....   | 96,73 dB (A) |
|  Garantierter Schalleistungspegel $L_{WA}^{3)}$ ..... | 98 dB (A)    |

### Gehörschutz tragen!

Schwingungsemissionswert  $a_h^{3)}$  ..... 8,9 m/s<sup>2</sup>

<sup>1)</sup> Unsicherheit K= 3 dB (A), <sup>2)</sup> Unsicherheit K= 1,5 dB (A),

<sup>3)</sup> Unsicherheit K=1,5 m/s<sup>2</sup>

**WARNUNG** Der tatsächliche Schwingungsemissionswert kann sich je nach Art und Weise der Anwendung vom angegebenen Wert unterscheiden.

Der Schwingungspegel kann für den Vergleich von Elektrowerkzeugen miteinander verwendet werden. Er eignet sich auch für eine vorläufige Einschätzung der Schwingungsbelastung.

Für eine genaue Abschätzung der Schwingungsbelastung sollten auch die Zeiten berücksichtigt werden, in denen das Gerät abgeschaltet ist oder zwar läuft, aber nicht tatsächlich im Einsatz ist. Dies kann die Schwingungsbelastung über den gesamten Arbeitszeitraum deutlich reduzieren.

Lesen Sie zusätzliche Sicherheitsmaßnahmen zum Schutz der Bedienperson vor der Wirkung von Schwingungen fest wie zum Beispiel: Wartung von Elektrowerkzeug und Einsatzwerkzeugen, Warmhalten der Hände, Organisation der Arbeitsabläufe.



Benutzen Sie das Gerät erst nachdem Sie die Bedienungsanleitung aufmerksam gelesen und verstanden haben. Machen Sie sich mit den Bedienungselementen und dem richtigen Gebrauch des Gerätes vertraut. Beachten Sie alle in der Anleitung aufgeführten Sicherheitshinweise. Verhalten Sie sich verantwortungsvoll gegenüber anderen Personen. Der Bediener ist verantwortlich für Unfälle oder Gefahren gegenüber Dritten.

Falls über den Anschluss und die Bedienung des Gerätes Zweifel entstehen sollten, wenden Sie sich an den Kundendienst.

Dieses Gerät darf nicht von Kindern benutzt werden.

Das Gerät darf nicht von Personen mit verminderten physischen, sensorischen oder geistigen Fähigkeiten oder Personen mit unzureichendem Wissen oder Erfahrung benutzt werden, außer sie werden von einer für sie verantwortlichen Person beaufsichtigt oder angeleitet.

Kinder sollten beaufsichtigt werden, damit sie nicht mit dem Gerät spielen.

## Bestimmungsgemäße Verwendung

Der Rasenmäher ist für das Schneiden von Rasen und Grasflächen mit einer maximalen Hang-Steigung von 20° im privaten Haus- und Hobbygarten bestimmt.

Aufgrund körperlicher Gefährdung des Benutzers und anderer Personen darf der Rasenmäher nicht für andere Zwecke eingesetzt werden.

Dieses Gerät darf nur wie angegeben bestimmungsgemäß verwendet werden. Bei Nichtbeachtung der Bestimmungen, aus den allgemein gültigen Vorschriften sowie den Bestimmungen aus dieser Anleitung, kann der Hersteller für Schäden nicht verantwortlich gemacht werden.

 **Benutzen Sie das Gerät nur im Außenbereich und niemals in geschlossenen oder schlecht belüfteten Räumen.**

 **Der Rasenmäher darf nicht eingesetzt werden zum Trimmen von Büschen, Hecken und Sträuchern, zum Schneiden und Zerkleinern von Rankgewächsen oder Rasen auf Dachpflanzungen oder in Balkonkästen. Weiterhin darf der Rasenmäher nicht als Häcksler zum Zerkleinern von Baum- und Heckenabschnitten sowie zum Einebnen von Bodenebenen verwendet werden.**

## Anforderungen an den Bediener

Lassen Sie niemals Kinder mit dem Gerät arbeiten. Lassen Sie niemals Erwachsene ohne ordnungsgemäße Einweisung mit dem Gerät arbeiten.

Der Bediener muss vor Gebrauch des Gerätes aufmerksam die Bedienungsanleitung gelesen und verstanden haben.

**Qualifikation:** Außer einer ausführlichen Einweisung durch eine sachkundige Person ist keine spezielle Qualifikation für den Gebrauch des Gerätes notwendig.

**Mindestalter:** Das Gerät darf nur von Personen betrieben werden, die das 18. Lebensjahr vollendet haben. Eine Ausnahme stellt die Benutzung als Jugendlicher dar, wenn die Benutzung im Zuge einer Berufsausbildung zur Erreichung der Fertigkeit unter Aufsicht eines Ausbilders erfolgt.

Örtliche Bestimmungen können das Mindestalter des Benutzers festlegen.

**Schulung:** Die Benutzung des Gerätes bedarf lediglich einer entsprechenden Unterweisung durch eine Sachkundige Person bzw. die Bedienungsanleitung. Eine spezielle Schulung ist nicht notwendig.

## Restrisiken

### ⚠ Die rotierenden Messer können zu schweren Schnittverletzungen bzw. Abtrennen von Körperteilen führen.

Niemals bei laufendem Gerät unter das Gehäuse fassen. Schutzschuhe tragen. Fangsack nie bei laufendem Gerät abnehmen.

### ⚠ Herausgeschleuderte Steine oder Erde können zu Verletzungen führen.

Zu bearbeitende Flächen im Vorfeld nach Fremdkörpern absuchen. Achten Sie darauf, dass der Fangsack ordnungsgemäß eingehängt ist. Während der Arbeit eine Schutzbrille tragen.

⚠ **Mangelhafte Beleuchtung/ Lichtverhältnisse stellen ein hohes Sicherheitsrisiko dar.** Sorgen Sie bei der Arbeit mit dem Gerät immer für ausreichende Beleuchtung bzw. gute Lichtverhältnisse.

## Verhalten im Notfall

### ⚠ Verletzungsgefahr!

Bringen Sie Hände oder Füße nie in die Nähe von rotierenden Teilen. Halten Sie immer Abstand zur Auswurföffnung.

### ⚠ Verbrennungsgefahr!

Einige Maschinenteile werden beim Betrieb sehr heiß. Heiße Teile, z.B. Motor und Schalldämpfer nicht berühren.

Leiten Sie die der Verletzung entsprechend notwendigen Erste Hilfe Maßnahmen ein und fordern Sie schnellst möglich qualifizierte ärztliche Hilfe an. Bewahren Sie den Verletzten vor weiteren Schädigungen und stellen Sie diesen ruhig. Für einen eventuell eintretenden Unfall sollte immer ein Verbandskasten nach DIN 13164 am Arbeitsplatz griffbereit vorhanden sein. Dem Verbandskasten entnommenes Material ist sofort wieder aufzufüllen. Wenn Sie Hilfe anfordern, machen Sie folgende Angaben:

1. Ort des Unfalls
2. Art des Unfalls
3. Zahl der Verletzten
4. Art der Verletzungen

## Symbole



Achtung!



Bedienungsanleitung lesen



Vor allen Arbeiten am Gerät Motor abstellen und Zündkerzenstecker ziehen.



Vorsicht! Messer laufen nach! Warten bis alle rotierenden Teile zum Stillstand gekommen sind.



Warnung! Scharfes Messer! Während des Betriebs ausreichend Abstand zum Mähmesser halten.



Achtung, Einzugsgefahr



Explosionsgefahr  
Motor nur im ausgeschalteten Zustand betanken.



Vergiftungsgefahr!  
Benutzen Sie das Gerät nur im Außenbereich und niemals in geschlossenen oder schlecht belüfteten Räumen.



Rauchen und offenes Feuer verboten.



Hineinfassen verboten



Weisen Sie Kinder und unbefugte Personen an sich stets von dem Gerät fern zu halten.



Setzen Sie das Gerät nicht dem Regen aus und benutzen Sie es nicht in nasser oder feuchter Umgebung.



Schutzbrille tragen!  
Gehörschutz tragen!



Sicherheitshandschuhe benutzen!



Sicherheitsschuhe mit Schnittschutz, griffiger Sohle und Stahlkappe tragen!



Achtung heiße Oberfläche!  
Verbrennungsgefahr!



Warnung vor wegschleudernden Teilen



Warnung vor Handverletzung



Halten Sie in der Nähe stehende Personen auf sicheren Abstand zur Maschine (mindestens 5m)



Warnung vor gefährlicher elektrischer Spannung



Vor Nässe schützen



Packungsorientierung Oben

## Sicherheitshinweise

### ⚠️ WARNUNG

**Lesen Sie alle Sicherheitshinweise und Anweisungen, auch die in der beiliegenden Broschüre.** Versäumnisse bei der Einhaltung der Sicherheitshinweise und Anweisungen können elektrischen Schlag, Brand und/oder schwere Verletzungen verursachen. **Bewahren Sie alle Sicherheitshinweise und Anweisungen für die Zukunft auf.**

Halten Sie Kinder und andere Personen sowie Tiere während der Benutzung des Geräts fern. Der Mindest-Sicherheitsabstand beträgt 5 m.

Tragen Sie persönliche Schutzausrüstung.

Tragen Sie feste Schuhe und lange Hosen. Benutzen Sie das Gerät nie barfuß oder in leichten Sandalen.

Tragen Sie Schutzhandschuhe, wenn dies notwendig ist.

Benutzen Sie das Gerät nur bei Tageslicht oder in gut beleuchteter Umgebung.

Überprüfen Sie sorgfältig das Gelände, auf dem die Maschine eingesetzt wird, und entfernen Sie alle Gegenstände, die erfasst und weggeschleudert werden können.

Vermeiden Sie den Gebrauch des Geräts auf nassem Gras, soweit möglich.

### ⚠️ Kraftstoff ist leicht entflammbar.

Bewahren Sie Kraftstoff nur in dafür zugelassenen Behältern auf.

Maschine nur im Freien und nicht in der Nähe von offenen Flammen bzw. brennenden Zigaretten tanken.

Tanken Sie vor dem Starten der Maschine. Während der Motor läuft oder noch heiß ist, darf nicht nachgetankt werden oder der Tankdeckel geöffnet werden.

Achten Sie darauf, dass kein Kraftstoff verschüttet wird. Falls Kraftstoff übergelaufen ist, darf der Motor nicht gestartet werden. Entfernen Sie das Gerät von der verschmutzten Stelle und vermeiden Sie jeglichen Zündversuch, bis sich die Kraftstoffdämpfe verflüchtigt haben.

Alle Deckel wieder fest auf Kraftstofftanks und Kraftstoffbehältern anbringen.

Vor Erstinbetriebnahme muss der Motor unbedingt mit Motorenöl befüllt werden.

Überprüfen Sie vor jeder Inbetriebnahme den Ölstand. Füllen Sie ggf. Motorenöl nach.

Führen Sie vor Benutzung stets eine Sichtprüfung durch, um festzustellen, ob das Gerät, insbesondere Schneiderwerkzeuge, Befestigungsteile und die gesamte Schneideinheit, beschädigt ist.

⚠️ Vor dem Gebrauch immer mit einer Sichtprüfung sicherstellen, dass Mähmesser, Messerschrauben und die Mäheinheit nicht stumpf, abgenutzt oder beschädigt sind. Abgenutzte oder beschädigte Messer und Schrauben ersetzen, um Auswuchtung zu gewährleisten.

⚠️ Es ist strengstens untersagt, die an der Maschine befindlichen Schutzeinrichtungen zu demontieren, abzuändern oder Zweck zu entfremden oder fremde Schutzeinrichtungen anzubringen.

⚠️ Das Gerät darf nicht benutzt werden falls es beschädigt ist oder die Sicherheitseinrichtungen defekt sind. Tauschen Sie abgenutzte und beschädigte Teile aus.

Maschine nicht in einem geschlossenen Bereich betreiben, in dem die gefährlichen Kohlenmonoxydgase sich sammeln können.

Starten Sie den Motor erst dann, wenn Ihre Füße in sicherem Abstand von den Schneidwerkzeugen sind.

Kippen Sie die Maschine nicht beim Starten.

Starten Sie die Maschine nicht, wenn Sie vor der Auswurföffnung stehen.

Gehen Sie! Nicht rennen!

Achten Sie auf sicheren Stand, besonders an Hängen. Mähen Sie nicht an übermäßig steilen Hängen. Seien Sie besonders vorsichtig, wenn Sie an Hängen die Fahrtrichtung wechseln.

Seien Sie äußerst vorsichtig, wenn Sie wenden und die Maschine zu sich heranziehen.

Schalten Sie den Rasenmäher immer ab, wenn er getragen, gekippt oder außerhalb von Rasenflächen bewegt wird. Warten Sie, bis alle rotierenden Teile zum Stillstand gekommen sind.

Falls ein Fremdkörper getroffen wird oder Vibrationen auftreten, müssen Sie das Gerät abstellen und den Zündkerzenstecker abziehen. Kontrollieren Sie, ob das Gerät beschädigt ist. Eventuelle Schäden reparieren.

Schalten Sie die Maschine sofort ab, nachdem Sie Ihre Arbeit beendet haben.

Stoppen Sie die Maschine und ziehen Sie den Zündkerzenstecker. Warten Sie, bis alle rotierenden Teile zum Stillstand gekommen sind und sich das Gerät abgekühlt hat. Ziehen Sie den Schlüssel, falls vorhanden

- Um ein blockiertes Messer frei zu machen.
- Wenn ein Fremdkörper getroffen wurde (Überprüfen Sie den Rasenmäher auf Schäden. Reparaturen müssen durchgeführt werden, bevor das Gerät wieder in Betrieb genommen wird.)
- Um den Mäher anzuheben oder wegzutragen
- Um den Mäher zu kippen oder zu transportieren (z.B. von-/ zum Rasen oder über Wege.
- Bevor Sie den Rasenmäher überprüfen, reinigen oder andere Arbeiten durchführen.

Maschine nicht unmittelbar nach dem Abschalten in geschlossenen Räumen abstellen, sondern im Freien abkühlen lassen.

Bewahren Sie niemals die Maschine mit Benzin im Tank innerhalb eines Gebäudes auf, in dem möglicherweise Benzindämpfe mit offenem Feuer oder Funken in Berührung kommen können.

Bei längerer Lagerung Maschine nur mit leerem Tank aufbewahren.

Ersetzen Sie defekte Schalldämpfer.

Ändern Sie nicht die Regeleinstellung des Motors und überdrehen Sie ihn nicht.

## Entsorgung

Die Entsorgungshinweise ergeben sich aus den Piktogrammen die auf dem Gerät bzw. der Verpackung aufgebracht sind.



Schadhafte und/oder zu entsorgende Geräte müssen an den dafür vorgesehenen Recycling-Stellen abgegeben werden.



Batterien, Öl und ähnliche Stoffe dürfen nicht in die Umwelt gelangen.

## Entsorgung der Transportverpackung

Die Verpackung schützt das Gerät vor Transportschäden. Die Verpackungsmaterialien sind in der Regel nach umweltverträglichen und entsorgungstechnischen Gesichtspunkten ausgewählt und deshalb recycelbar. Das Rückführen der Verpackung in den Materialkreislauf spart Rohstoffe und verringert das Abfallaufkommen. Verpackungsteile (z.B. Folien, Styropor\*) können für Kinder gefährlich sein.

## Es besteht Erstickungsgefahr!

Bewahren Sie Verpackungsteile außerhalb der Reichweite von Kindern auf und entsorgen Sie sie so schnell wie möglich.

## Wartung

### ⚠ Rotierendes Messer



Vor allen Arbeiten am Gerät Motor abstellen und Zündkerzenstecker ziehen. Warten Sie, bis alle rotierenden Teile zum Stillstand gekommen sind und sich das Gerät abgekühlt hat.

Maschine, insbesondere Tank- und Motorbereich, stets sauber halten. Grasauswurf und Gehäuse regelmäßig reinigen.

Behandeln Sie alle beweglichen Teile mit einem umweltfreundlichen Öl.

Überprüfen Sie den Auffangsack regelmäßig auf Abnutzung und Alterung.

Reparaturen nur von qualifiziertem Fachpersonal durchführen lassen.

Nur Originalzubehör und Originalersatzteile verwenden.

Nur ein regelmäßig gewartetes und gut gepflegtes Gerät kann ein zufriedenstellendes Hilfsmittel sein. Wartungs- und Pflegemängel können zu unvorhersehbaren Unfällen und Verletzungen führen.

Falls der Kraftstofftank entleert werden muss, sollte dies im Freien getan werden.

Am Ende der Saison sollte ein Kraftstoff-Additiv zugefügt und mit dem Kraftstoff vermischt werden. → [18](#)

## Gewährleistung

Die Gewährleistungszeit beträgt 12 Monate bei gewerblicher Nutzung, 24 Monate für Verbraucher und beginnt mit dem Zeitpunkt des Kaufs des Gerätes.

Die Gewährleistung erstreckt sich ausschließlich auf Mängel, die auf Material- oder Herstellungsfehler zurückzuführen sind. Bei Geltendmachung eines Mangels im Sinne der Gewährleistung ist der Kaufbeleg - der das Verkaufsdatum auszuweisen hat - mit Verkaufsdatum beizufügen.

Von der Gewährleistung ausgeschlossen sind unsachgemäße Nutzung, wie z. B. Überlastung des Gerätes, Gewaltanwendung, Beschädigungen durch Fremdeinwirkung, Fremdkörper, sowie Nichtbeachtung der Gebrauchs- und Aufbauanleitung und normaler Verschleiß.

### Wichtige Kundeninformation

Bitte beachten Sie, dass eine Rücksendung innerhalb oder auch außerhalb der Gewährleistungszeit grundsätzlich in der Originalverpackung erfolgen sollte. Durch diese Maßnahme werden unnötige Transportschäden und deren oft strittige Regelung wirkungsvoll vermieden. Nur im Originalkarton ist Ihr Gerät optimal geschützt und somit eine reibungslose Bearbeitung gesichert.

## Service

Sie haben technische Fragen? Eine Reklamation? Benötigen Ersatzteile oder eine Bedienungsanleitung? Auf der Homepage der Firma Güde GmbH & Co. KG ([www.guede.com](http://www.guede.com)) im Bereich Service helfen wir Ihnen schnell und unbürokratisch weiter. Bitte helfen Sie uns Ihnen zu helfen. Um Ihr Gerät im Reklamationsfall identifizieren zu können benötigen wir die Seriennummer sowie Artikelnummer und Baujahr. Alle diese Daten finden Sie auf dem Typenschild. Um diese Daten stets zur Hand zu haben, tragen Sie diese bitte unten ein.

Seriennummer:

Artikelnummer:

Baujahr:

Tel.: +49 (0) 79 04 / 700-360

Fax: +49 (0) 79 04 / 700-51999

E-Mail: [support@ts.guede.com](mailto:support@ts.guede.com)

## Inspektions- und Wartungsplan

| Regelmäßige Wartungsperiode |               | Vor jeder Inbetriebnahme | Nach 1 Monat      | Nach 3 Monaten     | Nach 6 Monaten     | Nach 12 Monaten     | Nach 24 Monaten     |
|-----------------------------|---------------|--------------------------|-------------------|--------------------|--------------------|---------------------|---------------------|
|                             |               |                          | 5 Betriebsstunden | 25 Betriebsstunden | 50 Betriebsstunden | 100 Betriebsstunden | 250 Betriebsstunden |
| Motoröl (10W-40)            | Kontrollieren | ✓                        |                   |                    |                    |                     |                     |
|                             | Ersetzen      |                          | ✓                 |                    | ✓                  |                     |                     |
| Luftfilter                  | Kontrollieren | ✓                        |                   |                    |                    |                     |                     |
|                             | Ersetzen      |                          |                   |                    | ✓                  |                     |                     |
| Zündkerze                   | Kontrollieren |                          |                   |                    |                    | ✓                   |                     |
|                             | Reinigen      |                          |                   |                    |                    |                     |                     |
|                             | Ersetzen      |                          |                   |                    |                    |                     | ✓                   |

Die entsprechende Wartung im angegebenen Monat oder nach dem Ablauf der vorgegebenen Betriebsstunden durchführen - je nach dem, was früher eintritt.

## Störungssuche









| Störung                                 | Ursache  | Abhilfe   |
|---|--|---|
| <b>Der Motor startet nicht</b>          | Start-Stop-Hebel nicht betätigt  | Start-Stop-Hebel betätigen  |
|   | Primer Pumpe nicht betätigt  | Primer Pumpe betätigen  |
|   | Kraftstoffmangel   | Kraftstoff nachfüllen   |
|   | Bowdenzüge zu lange → f22  | Bowdenzüge durch Überwurfmutter nachstellen. → f22  |
|   | schlechter Kraftstoff, Lagerung ohne Entleerung des Benzintanks, falsche Benzinsorte   | Kraftstofftank und Vergaser entleeren. Frisches Benzin einfüllen.                                 |
| <b>Unruhiger Lauf, starke Vibration</b> | Zündkerze verschmutzt, (Kohlerückstände auf den Elektroden), Elektrodenabstand zu groß | Kerze reinigen, Wärmewert der Kerze kontrollieren evtl. Zündkerze erneuern, 0,6-0,8 mm einstellen |
|   | Die Zündkerze ist nass vom Benzin (abgesoffener Motor).                                | Zündkerze trocknen und erneut einsetzen.  |
| <b>Schlechte Mäh-/Fangleistung</b>      | Messer schadhaft   | Messer austauschen  |
|   | Messer lose  | Messer Aufnahme kontrollieren und festziehen  |
|   | Messer stumpf  | Messer nachschärfen lassen oder austauschen   |
| <b>Gras wird nicht gesammelt</b>        | Fangkorb verstopft   | Grasfangsack leeren → f11   |
|   | Nicht angepasste Schnitthöhe   | Schnitthöhe einstellen → f9   |
| <b>Gras wird nicht gesammelt</b>        | Kanal verstopft  | Auswurfkanal reinigen   |
|   | Grasfangsack voll  | Grasfangsack leeren   |
|   | Gras zu nass   | bei trockenem Wetter mähen  |





## Technical Data

### Petrol Lawnmower

### Big Wheeler 554.2 R

|  |                        |
|--|------------------------|
| Art. No .....  | 95434                  |
|  Contents.....                      | 196 cm <sup>3</sup>    |
|  Power,<br>OHV 4-stroke motor ..... | 3,5 kW (4,8 PS)        |
|  Rated speed .....                  | 2900 min <sup>-1</sup> |
|  Cutting width .....                | 550 mm                 |
|  Cutting depth.....                 | 25 - 75 mm             |
|  Collection bag capacity .....      | 65 l                   |
|  Fuel tank capacity .....           | 1,3 l                  |
|  Super/ Unleaded petrol/ E10        |                        |
|  Weight.....                        | 33,8 kg                |

### Noise and Vibration Information

|  |              |
|--|--------------|
| Sound pressure level $L_{PA}^{1)}$ .....   | 84,7 dB (A)  |
|  Measured sound power level $L_{WA}^{2)}$ .....   | 96,73 dB (A) |
|  Guaranteed sound power level $L_{WA}^{3)}$ ..... | 98 dB (A)    |

### Wear ear protectors!

Vibration emission value  $a_h^{3)}$  .....

<sup>1)</sup> Uncertainty K= 3 dB (A), <sup>2)</sup> Uncertainty K= 1,5 dB (A),  
<sup>3)</sup> Uncertainty K=1,5 m/s<sup>2</sup>

**WARNING** The vibration emission level will vary because of the ways in which a power tool can be used and may increase above the level given in this information sheet.

The vibration emission level may be used to compare one tool with another.

It may be used for a preliminary assessment of exposure.

An accurate estimate of the vibratory load should also take into account the times when the tool is shut down or when it is running but not actually in use. This may significantly reduce the vibratory load over the total working period.

Identify additional safety measures to protect the operator from the effects of vibration such as: maintain the tool and the accessories, keep the hands warm, organisation of work patterns.



Read and understand the operating instructions before using the appliance. Familiarise with the

control elements and how to use the appliance properly. Abide by all the safety measures stated in the service manual. Act responsibly toward third parties.

The operator is responsible for accidents or risks to third parties.

In case of any doubts about connection and operation refer please to our customer center

This appliance is not intended for use by children.

The machine may not be used by persons with reduced physical, sensory or mental capabilities or persons with a lack of knowledge or experience unless they are supervised by a person responsible.

Children must be supervised in order not to play with the machine.

## Specified Conditions Of Use

The mower has been designed for cutting grass and grass areas with a maximum climb of 20° in private gardens around the house and in garden colonies.

Due to the physical danger to the user and other persons, the lawn mower may not be used for other purposes.

Do not use this product in any other way as stated for normal use. Not observing general regulations in force and instructions from this manual does not make the manufacturer liable for damages.

 Use the appliance only outside, never use it in confined and bad ventilated areas.

 The mower must not be used for cutting bushes, hedges and thickets, for cutting and mulching creepers or lawns on roofs or in balcony boxes. The mower must also not be used as a crusher for mulching tree cuttings and hedges or levelling any terrain roughness.

## Requirements for operating staff

Never let children work with the appliance. Never let adults work with the appliance unless they have been properly trained.

The operating staff must carefully read the Operating Instructions before using the appliance.

**Qualification:** Apart from the detailed instructions by a professional, no special qualification is necessary for appliance using.

**Minimum age:** Persons over 18 years of age can only work on the appliance. An exception includes youngsters trained in order to reach knowledge under supervision of the trainer during occupational education.

Local regulations may stipulate the minimum age of the user.

**Training:** Using the appliance only requires corresponding training by a professional or the Operating Instructions. No special training is necessary.

## Residual risks

 Rotating blades may lead to serious injuries by cutting or amputating parts of the body.

Never touch under the housing body when the engine is running. Wear protective shoes. Never remove the collection bag when the machine is being operated.

 Thrown-off stones or soil may lead to injuries.

Before mowing, check the area to be mowed for any undesirable objects. Make sure the collection bag is properly suspended. Wear safety goggles when working.

**⚠️ Poor lighting/light conditions represent a high safety risk.**

Provide adequate lighting or good lighting conditions when working with the machine.

**Emergency procedure**

**⚠️ Danger of injury !**

Never put your hands and feet near the rotating parts. Keep a distance from the ejection opening at all times.

**⚠️ Danger of burns !**

Some parts of the appliance get too hot when the appliance is operated. Do not touch any hot parts, e.g. engine and muffler.

Conduct a first-aid procedure adequate to the injury and summon qualified medical attendance as quickly as possible. Protect the injured person from further harm and calm them down. For the sake of eventual accident, in accordance with DIN 13164, a workplace has to be fitted with a first-aid kit. It is essential to replace any used material in the first-aid kit immediately after it has been used. If you seek help, state the following pieces of information:

1. Accident site
2. Accident type
3. Number of injured persons
4. Injury type(s)

**Symbols**



Caution!



Read the Operating Instructions



Switch the engine off and remove the socket plug before any work on the engine.



Caution! Blades run down. Wait until all rotating parts have stopped.



Warning! The blade is sharp! Keep a sufficient distance from the mower when being operated.



Caution, risk of drawing-in



Risk of explosion  
Refuel the engine only when switched off.



Risk of poisoning!  
Use the appliance only outside, never use it in confined and bad ventilated areas.



Prohibited smoking and open fire using.



Do not touch inside.



Always keep children and unauthorised persons out of reach of the appliance.



Do not expose the appliance to rain and do not use it in wet or moisture conditions.



Wear eye protective goggles !  
Wear ear protectors!



Safety gloves to be used!



Wear safety cut through resistant shoes with safety sole and steel toe !



Caution - hot surface!  
Danger of burns !



Warning against thrown-off items



Warning against hand injuries



Keep bystanders in safe distance from the appliance (at least 5m)



Warning against dangerous electric voltage



Protect against humidity



This side up

## Safety Instructions

### **⚠ WARNING**

**Read all safety warnings and all instructions, including those given in the accompanying brochure.** Failure to follow the warnings and instructions may result in electric shock, fire and/or serious injury. **Save all warnings and instructions for future reference.**

Keep children and other persons including animals in a safe distance when using the appliance. Minimum safe distance is 5 m.

Wear personal protective equipment.

Wear solid shoes and long trousers. Never use the appliance when barefooted or in light sandals.

Wear protective gloves if necessary.

Use the appliance in broad daylight or in a well-lit environment.

Check carefully the terrain where the appliance is being used and remove any items that could get caught and be thrown away.

Avoid operating the equipment in wet grass, where feasible;

### **⚠ Fuel is highly flammable.**

Keep the fuel in suitable containers only.

The appliance may only be refuelled outdoors and not near open fire or burning cigarettes.

Refuel before starting the appliance. If the engine is running or still hot, it must not be refuelled or the tank cover opened.

Make sure the fuel does not overflow. If the fuel overflows, the engine must not be started. Remove any dirt from the appliance and prevent any attempt at ignition until fuel fumes have evaporated.

Replace all fuel tank and container caps securely.

The engine must necessarily be filled with engine oil before being put into operation for the first time.

Check the oil level whenever the appliance is to be put into operation. Add engine oil if necessary.

Carry out a visual inspection before any use to make sure the appliance, especially the cutting tools, fastening parts and the entire cutting unit are not damaged.

⚠ Before using, always visually inspect to see that the blades, blade bolts and cutter assembly are not blunt, worn or damaged. Replace worn or damaged blades and bolts in sets to preserve balance;

⚠ The protective equipment on the appliance is strictly prohibited to be disassembled, changed, used in conflict with the designation and it is prohibited to attach any protective equipment of other manufacturers.

⚠ The appliance must not be used if damaged or safety equipment is defective. Replace any worn-out and damaged parts.

Do not operate the engine in a confined space where dangerous carbon monoxide fumes can collect.

Do not start the engine before your feet are in a safe distance from the cutting tools.

Do not incline the appliance when being started.

Do not start the appliance when you are standing in front of the ejection opening.

Walk! Never run!

Make sure your posture is safe, especially on slopes. Do not cut on too steep slopes. Be particularly careful when changing travelling direction on slopes.

Pay maximum attention when turning around and pulling the appliance to you.

Switch the mower off whenever carrying or inclining it or when being outside a grass area. Wait until all rotating parts have stopped.

If an undesirable item is encountered or the appliance starts vibrating, the appliance must be switched off and the socket plug removed. Check whether the appliance is not damaged. Repair any damage.

Switch the appliance immediately off after finishing your work.

Stop the engine and disconnect the spark plug wire, make sure that all moving parts have come to a complete stop and, where a key is fitted remove the key:

- To release a blocked blade.
- Check the machine if working perfectly after catching an undesirable object. Repairs must be executed before putting the machine into operation again.
- To lift the machine or take it away.
- To flip the mower over or carry it (e.g. from lawn to lawn or across a road).
- Clean the mower or do any other works before checking the mower.

Do not store the appliance in enclosed places just after being switched off but let it cool down outdoors instead.

Never store the appliance with petrol in the tank inside a building where petrol fumes may potentially get in touch with open fire or sparks.

When the appliance is not going to be used for a long time, store it with an empty tank.

Replace any defective muffler.

Do not change the controlled engine setting and do not rev the engine up.

## Disposal

Disposal notes are based on the icons placed on the machine or on its package.



Any damaged or disposed devices must be delivered to appropriate collection centres.



Batteries, oil, and similar substances must not enter the environment.

## Transport packaging disposal

The packaging protects the machine against damage during transport. Packaging materials are usually chosen based on environment aspects and waste treatment principles and are therefore recyclable. Returning the packaging into material circulation saves raw materials and reduces waste production. Parts of packagings (e.g. foils, styropor®) can be dangerous for children.

## Risk of suffocation!

Keep parts of the packagings out of reach of children and dispose them as soon as possible.

## Maintenance



### Rotating blade

Switch the engine off and remove the socket plug before any work on the engine. Wait until all rotating parts have stopped and the appliance has cooled down.

Keep the appliance, especially the tank and engine, clean at all times. Clean the ejection opening and cover at regular intervals.

Apply environment-friendly oil to all moving parts.

Check the collection bag at regular intervals for any wear and aging.

Refer all servicing to qualified service personnel.

Use only original accessories and original spare parts.

Only a regularly maintained and treated appliance can serve as a satisfactory aid. Insufficient maintenance and care can lead to unforeseen accidents and injuries.

If the fuel tank has to be drained, this should be done outdoors.

At the end of the season it is necessary to add an additive to the fuel/propellant and mix it with the fuel. → [F18](#)

## Guarantee

Warranty period of 12 months applies to commercial use and 24 months applies to private use and commences on the day of purchase of the device.

The guarantee solely covers inadequacies caused by material defect or manufacturing defect. Original payment voucher with the sales date needs to be submitted for any claim in the guarantee period.

The guarantee does not cover any unauthorised use such as appliance overloading, use of violence, damage as a result of any unauthorised interference or caused by foreign items. Failing to follow the operating and assembly instructions and common wear are also not included in the guarantee.

## Service

Do you have any technical questions? Any claim? Do you need any spare parts or operating instructions? We will quickly help you and without needless bureaucracy at our web pages at [www.guede.com](http://www.guede.com) in the Servicing part. Please help us be able to help you. In order to identify your device in case of claim we need the serial No., product No. and year of production. All this data can be found on the type label. Please enter it here for future reference:

Serial No.:

Art. No.:

Year of production:

Tel.: +49 (0) 79 04 / 700-360

Fax: +49 (0) 79 04 / 700-51999

E-Mail: [support@ts.guede.com](mailto:support@ts.guede.com)

## Inspection and maintenance plan

| Regular servicing period |            | Before any start-up | After 1 month        | After 3 months        | After 6 months        | After 12 months        | After 24 months        |
|--------------------------|------------|---------------------|----------------------|-----------------------|-----------------------|------------------------|------------------------|
|                          |            |                     | 5 Hours of operation | 25 Hours of operation | 50 Hours of operation | 100 Hours of operation | 250 Hours of operation |
| Engine oil (10W-40)      | Inspection | ✓                   |                      |                       |                       |                        |                        |
|                          | Change     |                     | ✓                    |                       | ✓                     |                        |                        |
| Air filter               | Inspection | ✓                   |                      |                       |                       |                        |                        |
|                          | Change     |                     |                      |                       | ✓                     |                        |                        |
| Spark plug               | Inspection |                     |                      |                       |                       | ✓                      |                        |
|                          | Clean      |                     |                      |                       |                       | ✓                      |                        |
|                          | Change     |                     |                      |                       |                       |                        | ✓                      |

Provide appropriate servicing upon the earlier of the following: in the given month or after the specified hours of operation have expired.

## Defects searching

| Defect                                     | Cause  | Measure   |
|--|--|---|
| <b>The motor does not start</b>            | Start-Stop lever has not been pressed  | Press the Start-Stop lever  |
|  | Primary pump has not been used   | Use the primary pump  |
|  | Lack of fuel   | Add some fuel   |
|  | Bowden cables are too long → <a href="#">23</a>                                | Adjust the Bowden cables using the coupling nut. → <a href="#">23</a>   |
|  | Wrong fuel, storing without petrol tank being drained                          | Drain the fuel tank and carburettor. Add fresh petrol.  |
|  | Sooted spark plug (carbon residues on electrodes), electrodes distance too big | Clean the spark plug, check the plug thermal value, possibly change the plug, set the electrodes distance to 0.6-0.7 mm |
|  | The spark plug is wet from petrol (over-saturated engine).                     | Dry the spark plug out and refit it.  |
| <b>Unsteady running, strong vibrations</b> | Blade is damaged   | Replace the blade   |
|  | Blade is loose   | Check and tighten the blade clamping  |
| <b>Poor mowing/catching performance</b>    | Blade is blunt   | Have the blade sharpened or replaced  |
|  | Collection bag is blocked  | Empty the collection bag → <a href="#">11</a>   |
|  | Mowing height adjustment not regulated   | Adjust the mowing height → <a href="#">9</a>  |
| <b>Grass is not collected</b>              | Blocked channel  | Clean the ejection channel  |
|  | Full collection bag  | Empty the collection bag  |
|  | Too wet grass  | Cut in dry weather  |

## Caractéristiques Techniques

### Tondeuse thermique **Big Wheeler 554.2 R**

N° de commande..... 95434

 Cylindree.....196 cm<sup>3</sup>

 Puissance,

OHV Moteur à deux temps.....3,5 kW (4,8 PS)

 Vitesse de rotation nominale.....2900 min<sup>-1</sup>

 Largeur de travail.....550 mm

 Profondeur de coupe.....25 - 75 mm

 Volume du bac de ramassage.....65 l

 Volume du réservoir de carburant.....1,3 l

Super/ Essence sans plomb/ E10

 Poids.....33,8 kg

### Informations sur le bruit et les vibrations

Niveau de pression acoustique  $L_{PA}^{1)}$ .....84,7 dB (A)

 Niveau de puissance acoustique mesuré  $L_{WA}^{2)}$ .....96,73 dB (A)

 Niveau de puissance acoustique garanti  $L_{WA}^{3)}$ .....98 dB (A)

### Portez une protection auditive!

Valeur d'émission vibratoire  $a_h^{3)}$ .....8,9 m/s<sup>2</sup>

<sup>1)</sup> Incertitude K= 3 dB (A), <sup>2)</sup> Incertitude K= 1,5 dB (A),

<sup>3)</sup> Incertitude K=1,5 m/s<sup>2</sup>

**AVERTISSEMENT** Le niveau réel des vibrations peut différer de la valeur indiquée dans ces consignes en fonction du type et du mode d'utilisation.

Le niveau des vibrations peut être utilisée pour la comparaison réciproque des appareils électriques.

Convient également pour l'examen préalable de la charge par vibrations.

Pour estimer de manière exacte la charge par vibrations pendant une certaine durée de travail, il faut également tenir compte des temps d'arrêt ou de marche à vide de l'appareil. Cela peut entraîner une réduction sensible du volume de charge par vibrations sur la durée totale de travail.

Définir les mesures de sécurité supplémentaires relatives à la protection de l'utilisateur contre les effets des vibrations, telles que l'entretien technique des outils électriques et appareils, le maintien de la chaleur des mains, l'organisation du travail.



Lisez attentivement ce mode d'emploi avant la première utilisation de la pompe et

assurez-vous de l'avoir bien compris. Familiarisez-vous avec les éléments de commande et l'utilisation correcte de l'appareil. Respectez toutes les consignes de sécurité figurant dans le mode d'emploi. Comportez vous de façon responsable vis-à-vis d'autres personnes.

L'utilisateur est responsable des accidents et dangers vis-à-vis de tierces personnes.

Si vous avez des doutes en ce qui concerne le branchement et l'utilisation de l'appareil, contactez le service clients.

Il est interdit aux enfants de jouer avec l'appareil.

L'appareil ne doit pas être utilisé sans surveillance par des personnes avec capacités physiques, motrices ou psychiques limitées ou des personnes avec une expérience ou des connaissances insuffisantes.

Veillez à ce que les enfants ne jouent pas avec l'appareil.

### Utilisation Conforme à la destination

La tondeuse est destinée à la tonte d'herbe et de surfaces herbeuses avec montée maximale de 20° dans des jardins privés autour de la maison et dans des colonies de jardin.

Pour des raisons de risques physiques pour l'utilisateur et d'autres personnes, il est interdit d'utiliser la tondeuse à gazon à d'autres fins.

Ce dispositif peut être utilisé uniquement dans le but indiqué. Le fabricant décline toute responsabilité en cas de non respect des dispositions en vigueur et des dispositions indiquées dans ce mode d'emploi.

 Utilisez l'appareil uniquement à l'extérieur, jamais dans des pièces fermées ou mal ventilées.

 Il est interdit d'utiliser la tondeuse pour couper des arbustes, haies et buissons, pour la coupe et le mulchage de végétaux ou herbes grimpants sur des toitures ou pots de fleurs de balcon. Il est également interdit de l'utiliser comme broyeur pour le mulchage de découpes d'arbres et haies ou pour niveler des irrégularités du sol.

### Opérateur

Ne laissez jamais les enfants manier l'appareil. Ne laissez jamais des adultes utiliser l'appareil sans formation préalable.

L'opérateur doit lire attentivement la notice avant d'utiliser l'appareil.

**Qualification:** Mis à part l'instruction détaillée par un spécialiste, aucune autre qualification spécifique n'est requise.

**Âge minimal:** L'appareil peut être utilisé uniquement par des personnes de plus de 18 ans. Exception faite des adolescents manipulant l'appareil dans le cadre de l'enseignement professionnel sous la surveillance du formateur.

Des dispositions locales peuvent déterminer l'âge minimal de l'utilisateur.

**Formation:** L'utilisation de l'appareil nécessite uniquement l'instruction par un spécialiste, éventuellement par la notice. Une formation spéciale n'est pas nécessaire.

## Risques résiduels

### ⚠ Les lames rotatives peuvent provoquer des blessures graves par coupure ou amputer des parties du corps.

Ne mettez jamais les mains sous le corps du boîtier lorsque l'appareil est en marche. Portez des chaussures de sécurité. Ne retirez jamais le sac de ramassage lorsque l'appareil est en marche.

### ⚠ Les pierres ou terre éjectées peuvent provoquer des blessures.

Avant de commencer à tondre, contrôlez si aucun objet étranger ne se trouve sur la surface à tondre. Veillez à ce que le sac de ramassage soit bien accroché. Portez des lunettes de protection lors du travail.

### ⚠ Un éclairage/conditions de lumière insuffisantes représentent un grand risque.

Lors du travail avec l'appareil, veillez toujours à un éclairage suffisant ou à des conditions de lumière suffisantes.

## Conduite en cas d'urgence

### ⚠ Risque de blessures!

Ne placez jamais les mains et les pieds à proximité des pièces en rotation. Respectez une distance de sécurité de la goulotte d'éjection.

### ⚠ Risque de brûlure!

Certaines pièces de l'appareil chauffent fortement pendant le fonctionnement. Ne touchez pas les pièces chaudes, telles que moteur et amortisseur de bruit.

Effectuez les premiers gestes de secours et appelez rapidement les premiers secours. Protégez le blessé d'autres blessures et calmez-le. Pour des raisons de risque d'accident, le lieu de travail doit être équipé d'une armoire à pharmacie selon DIN 13164. Il est nécessaire de compléter immédiatement le matériel pris dans l'armoire à pharmacie. Si vous appelez les secours, fournissez les renseignements suivants:

1. Lieu d'accident
2. Type d'accident
3. Nombre de blessés
4. Type de blessure

## Symboles



Attention!



Lisez le mode d'emploi avant l'utilisation.



Avant tout travail sur le moteur, arrêtez-le et retirez l'antiparasite de la bougie d'allumage.



Attention ! Les lames continuent de tourner ! Attendez que toutes les parties rotatives s'arrêtent.



Avertissement ! La lame est tranchante ! Maintenez une distance suffisante de la tondeuse pendant la tonte.



Attention, danger d'entraînement



Risque d'explosion  
Ravitaillez uniquement lorsque le moteur est éteint.



Risque d'intoxication!  
Utilisez l'appareil uniquement à l'extérieur, jamais dans des pièces fermées ou mal ventilées.



Défense de fumer, feu ouvert interdit.



Il est interdit de mettre les mains à l'intérieur.



Éloignez les enfants et les personnes non autorisées de l'appareil.



N'exposez pas l'appareil à la pluie et ne l'utilisez pas dans un environnement mouillé ou humide.



Portez des lunettes de protection!  
Portez une protection auditive!



Portez des gants de protection !



Portez des chaussures de sécurité avec protection contre les coupures, semelle antidérapante et bout en acier !



Attention - surface chaude !  
Risque de brûlure!



Avertissement – éjection d'objets



Danger de blessure des mains



Les personnes situées aux alentours  
doivent respecter une distance de sécurité  
de l'appareil (min. 5m)



Avertissement : tension électrique dan-  
gereuse



Protégez de l'humidité



Sens de pose

## Instructions De Sécurité

### ⚠ AVERTISSEMENT

**Lisez toutes les consignes de sécurité et les instructions, même celles qui se trouvent dans la brochure ci-jointe.** Le non-respect des avertissements et instructions indiqués ci après peut entraîner un choc électrique, un incendie et/ou de graves blessures sur les personnes. **Bien garder tous les avertissements et instructions.**

Veillez à ce que les enfants et autres personnes respectent une distance de sécurité pendant l'utilisation de l'appareil. La distance de sécurité minimale s'élève à 5 mètres.

Portez des accessoires de protection personnels.

Portez des chaussures rigides et un pantalon long. N'utilisez jamais l'appareil pieds nus ou en sandales légères.

Si nécessaire, portez des gants de protection.

Utilisez l'appareil uniquement à la lumière du jour ou dans un environnement bien éclairé.

Contrôlez le terrain sur lequel vous souhaitez utiliser l'appareil et éliminez les objets pouvant être accrochés et éjectés par la tondeuse

Si possible, évitez d'utiliser l'appareil sur l'herbe mouillée.

### ⚠ Le carburant est hautement inflammable.

Conservez le carburant uniquement dans des récipients adéquats.

Ravitaillez toujours à l'extérieur, jamais à proximité de flammes ou cigarettes allumées.

Ravitaillez avant de mettre l'appareil en marche. Il est interdit de ravitailler ou d'ouvrir le réservoir lorsque le moteur est en marche ou encore chaud.

Veillez à ne pas faire déborder le carburant. Si le carburant déborde, il est interdit de mettre le moteur en marche. Nettoyez l'endroit souillé et évitez tout essai de mise en marche tant que les vapeurs de carburant ne sont pas évacuées.

Resserrez tous les capots et fermetures sur le réservoir à carburant et sur les conteneurs.

Avant la première mise en marche, il est nécessaire de remplir le moteur d'huile de moteur.

Contrôlez avant chaque mise en marche le niveau d'huile. Si nécessaire, complétez l'huile de moteur.

Avant l'utilisation, procédez à un contrôle visuel, afin de constater si l'appareil n'est pas endommagé, en particulier les outils de coupe, les pièces de fixation et toute l'unité de coupe.

⚠ Avant l'utilisation, contrôlez toujours visuellement si le porte-lames, les vis des lames et l'unité de tonte ne sont pas émoussés, usés ou endommagés. Remplacez les lames et vis usées ou endommagées, afin d'assurer leur équilibrage.

⚠ Il est strictement interdit de démonter, de changer les dispositifs de protection situés sur l'appareil ou de les utiliser en désaccord avec leur destination ou de fixer d'autres dispositifs de protection d'autres fabricants.

⚠ Il est interdit d'utiliser l'appareil si les dispositifs de protection sont défectueux ou endommagés. Remplacez les pièces usées ou endommagées.

N'utilisez pas l'appareil dans un environnement fermé - risque d'accumulation de gaz dangereux ou d'oxyde de carbone.

Démarrez le moteur uniquement lorsque vos pieds se trouvent à une distance de sécurité des outils de coupe.

N'inclinez pas l'appareil lors de la mise en marche.

Ne démarrez pas l'appareil si vous vous trouvez devant la goulotte d'éjection.

Marchez ! Ne courez pas !

Respectez une posture sûre, en particulier sur des pentes. Ne tondez pas sur des pentes trop abruptes. Soyez particulièrement prudents lorsque vous changez de direction sur des pentes.



Soyez particulièrement prudents lorsque vous tournez ou lorsque vous tirez l'appareil vers vous.

Arrêtez toujours la tondeuse lorsque vous la transportez, l'inclinez ou lorsque vous vous déplacez hors surfaces herbeuses. Attendez que toutes les pièces rotatives s'arrêtent.

Si vous rencontrez un objet étranger ou si l'appareil se met à vibrer fortement, arrêtez-le et retirez l'antiparasite de la bougie d'allumage. Contrôlez si l'appareil n'est pas endommagé. Réparez-le si nécessaire.

Arrêtez l'appareil dès que vous avez terminé votre travail.

Arrêtez la machine et retirez le connecteur de la bougie d'allumage. Attendez que toutes les pièces rotatives s'arrêtent et le dispositif refroidisse. Retirez la clé le cas échéant :

- Pour libérer une lame bloquée.
- En cas d'accrochage d'un corps étranger, contrôlez si la tondeuse n'est pas endommagée. Avant de remettre l'appareil en marche, procédez aux réparations.
- Pour lever ou transporter la tondeuse.
- Pour basculer ou transporter la tondeuse (par exemple, d'une surface d'herbe vers une autre ou pour franchir un chemin.
- Avant de contrôler la tondeuse, procédez au nettoyage ou à d'autres travaux.

Ne rangez pas l'appareil dans des pièces fermées immédiatement après le travail, laissez-le refroidir à l'extérieur.

Ne stockez jamais l'appareil avec le réservoir rempli d'essence à l'intérieur d'un bâtiment dans lequel les vapeurs d'essence peuvent éventuellement rencontrer le feu ouvert ou des étincelles.

En cas de stockage prolongé, rangez l'appareil avec le réservoir vide.

Remplacez les amortisseurs de bruit endommagés

Ne modifiez pas le réglage du moteur et n'emballez pas le moteur.

## Liquidation

Avertissements relatifs à la liquidation résultant des pictogrammes apposés sur l'appareil ou sur l'emballage.



Déposez les appareils défectueux et/ou destinés à liquidation au centre de ramassage correspondant.



Il est interdit de jeter les batteries, l'huile et les substances similaires dans l'environnement.

## Liquidation de l'emballage de transport.

L'emballage protège l'appareil de l'endommagement pendant le transport. En général, les matériaux d'emballage sont choisis en fonction des aspects écologiquement acceptables et des aspects de traitement des déchets, par conséquent, ils sont recyclables. Le retour de l'emballage dans le circuit matériel permet d'économiser des matières premières et de réduire les déchets. Certaines parties de l'emballage (film, styropore®) peuvent représenter un risque pour les enfants.

## Risque d'asphyxie !

Stockez les parties d'emballage hors de portée des enfants et liquidez-les le plus rapidement possible.

## Entretien

### ⚠️ Lame rotative



Avant tout travail sur le moteur, arrêtez-le et retirez l'antiparasite de la bougie d'allumage. Attendez que toutes les pièces en rotation s'arrêtent et l'appareil refroidisse.

Maintenez l'appareil et en particulier le réservoir et le moteur, toujours propres. Nettoyez régulièrement la goulotte d'éjection et le capot.

Traitez toutes les pièces mobiles avec une huile écologique.

Contrôlez régulièrement l'usure et le vieillissement du bac de ramassage.

Confiez les réparations à des réparateurs qualifiés.

Utilisez uniquement des accessoires et des pièces de rechange d'origine.

Seul un appareil régulièrement entretenu peut donner satisfaction. Un entretien insuffisant peut engendrer des accidents et des blessures

En cas de nécessité de vider le réservoir à carburant, réalisez cette opération à l'extérieur.

En fin de saison, ajoutez un additif au carburant et mélangez. → [18](#)

## Garantie

La durée de la garantie est de 12 mois en cas d'une utilisation industrielle et de 24 mois pour le consommateur final. La période de garantie commence à courir à compter de la date d'achat de l'appareil.

La garantie concerne exclusivement les imperfections provoquées par le défaut du matériel ou le défaut de fabrication. En cas de réclamation pendant la durée de la garantie, il est nécessaire de joindre l'original du justificatif d'achat avec la date d'achat.

La garantie n'inclut pas une utilisation incompétente telle que surcharge de l'appareil, utilisation de la force, endommagement par intervention étrangère ou objets étrangers. Le non respect du mode d'emploi et du mode de montage ainsi que l'usure normale ne sont pas non plus inclus dans la garantie.

## Service

Vous avez des questions techniques ? Une réclamation ? Vous avez besoin de pièces détachées ou d'un mode d'emploi ? Nous vous aiderons rapidement et sans paperasse inutile par l'intermédiaire de nos pages Web [www.guede.com](http://www.guede.com) dans la rubrique Service. Aidez-nous pour que nous puissions vous aider. Pour identifier votre appareil en cas de réclamation, nous avons besoins du numéro de série, numéro de produit et l'année de fabrication. Toutes ces informations se trouvent sur la plaque signalétique. Pour avoir ces informations toujours à porté de main, veuillez les inscrire ici :

Numéro de série:

Numéro de commande :

Année de fabrication:

Tel.: +49 (0) 79 04 / 700-360

Fax: +49 (0) 79 04 / 700-51999

E-Mail: [support@ts.guede.com](mailto:support@ts.guede.com)

## Plan des révisions et de l'entretien

| Période d'entretien régulière |              | Avant chaque mise en marche | Après 1 mois               | Après 3 mois                | Après 6 mois                | Après 12 mois                | Après 24 mois                |
|-------------------------------|--------------|-----------------------------|----------------------------|-----------------------------|-----------------------------|------------------------------|------------------------------|
|                               |              |                             | 5 Heures de fonctionnement | 25 Heures de fonctionnement | 50 Heures de fonctionnement | 100 Heures de fonctionnement | 250 Heures de fonctionnement |
| Huile de moteur (10W-40)      | Contrôle     | ✓                           |                            |                             |                             |                              |                              |
|                               | Remplacement |                             | ✓                          |                             | ✓                           |                              |                              |
| Filtre à air                  | Contrôle     | ✓                           |                            |                             |                             |                              |                              |
|                               | Remplacement |                             |                            |                             | ✓                           |                              |                              |
| Bougie d'allumage             | Contrôle     |                             |                            |                             |                             | ✓                            |                              |
|                               | Nettoyage    |                             |                            |                             |                             |                              |                              |
|                               | Remplacement |                             |                            |                             |                             |                              | ✓                            |

Procédez à l'entretien correspondant le mois indiqué ou à la fin des heures de fonctionnement prescrites - en fonction de ce qui arrivera plutôt.

## Recherche des pannes

| Panne  | Cause   | Mesures   |
|--|---|---|
| <b>Le moteur ne démarre pas</b>              | La manette Start-Stop n'a pas été pressée.  | Appuyez sur la manette Start-Stop   |
|  | Pompe primaire n'a pas été utilisée.  | Appuyez sur la pompe primaire   |
|  | Manque de carburant.  | Ravitaillez en carburant  |
|  | Câbles Bowden trop longs. → <a href="#">f22</a>   | Réglez les câbles Bowden à l'aide de l'écrou creux → <a href="#">f22</a>                              |
|  | Mauvais carburant, stockage sans vidage du réservoir d'essence, mauvais type d'essence                      | Videz le réservoir de carburant et le carburateur. Versez de l'essence fraîche.                       |
|  | Bougie d'allumage encrassée (restes de charbon sur les électrodes), distance des électrodes trop importante | Nettoyez la bougie, contrôlez la valeur thermique de la bougie ou remplacez-la, réglez à 0,6 - 0,8 mm |
| <b>Marche irrégulière, fortes vibrations</b> | La bougie d'allumage est humide à cause de l'essence (moteur noyé).   | Séchez la bougie d'allumage et remettez-la.   |
|  | Lame endommagée   | Remplacez la lame   |
| <b>Mauvaise puissance de tonte/de saisie</b> | Lame desserrée  | Contrôlez la fixation de la lame et serrez-la   |
|  | Lame émoussée   | Faites affûter ou remplacer la lame   |
|  | Sac de ramassage bouché   | Videz le sac de ramassage → <a href="#">f11</a>   |
| <b>L'herbe n'est pas ramassée.</b>           | Hauteur de coupe non réglée   | Réglez la hauteur de coupe → <a href="#">f9</a>   |
|  | Goulotte bouchée.   | Nettoyez la goulotte d'éjection.  |
|  | Bac de ramassage rempli.<br>Herbe trop mouillée.  | Videz le sac de ramassage<br>Tondez lorsque le temps est sec.   |

## Dati Tecnici

### Rasaerba a scoppio

### Big Wheeler 554.2 R

Cod. ord.:..... 95434

 Volume.....196 cm<sup>3</sup>

 Potenza,  
OHV Motore a 4 tempi.....3,5 kW (4,8 PS)

 Numero giri nominale.....2900 min<sup>-1</sup>

 Bracciata.....550 mm

 Massima profondità di taglio.....25 - 75 mm

 Volume del cesto di raccolta.....65 l

 Volume del serbatoio del combustibile.....1,3 l

 Super/ Benzina senza piombo/ E10

 Peso.....33,8 kg

 Peso.....33,8 kg

### Informazioni sulla rumorosità/sulle vibrazioni

Livello di rumorosità  $L_{PA}^{(1)}$ .....84,7 dB (A)

 Livello di potenza sonora misurato  $L_{WA}^{(2)}$ .....96,73 dB (A)

 Livello di potenza sonora garantito  $L_{WA}^{(3)}$ .....98 dB (A)

### Utilizzare le protezioni dell'udito!

Valore di emissione dell'oscillazione  $a_{(3)}$ .....8,9 m/s<sup>2</sup>

<sup>1)</sup> Incertezza della misura  $K=3$  dB (A), <sup>2)</sup> Incertezza della misura  $K=1,5$  dB (A),

<sup>3)</sup> Incertezza della misura  $K=1,5$  m/s<sup>2</sup>

**AVVERTENZA** Il livello reale delle vibrazioni, in dipendenza al tipo e modo dell'uso della lista, può essere diverso dal valore indicato nelle presenti istruzioni. E' possibile utilizzare il livello delle vibrazioni per il confronto reciproco degli apparecchi elettrici. E' adatto anche alla pre-valutazione del carico dalle vibrazioni

Per una valutazione precisa della sollecitazione da vibrazioni si deve tenere conto anche dei tempi in cui l'utensile è spento oppure è acceso senza però essere utilizzato. Questo può ridurre sensibilmente la sollecitazione da vibrazioni per l'intero periodo di tempo operativo.

Adottare misure di sicurezza supplementari per proteggere l'utilizzatore dall'effetto delle vibrazioni, come ad esempio: manutenzione dell'utensile elettrico e degli accessori, tenere le mani calde, organizzazione dello svolgimento del lavoro.



Usare l'apparecchio solo dopo aver letto con attenzione e capito le istruzioni per l'uso. Prendere in conoscenza gli elementi di comando e l'uso corretto dell'apparecchio. Rispettare tutte le istruzioni di sicurezza riportate nel Manuale. Comportarsi con cura verso le altre persone.

L'operatore è responsabile verso i terzi degli incidenti oppure pericoli.

In caso dei dubbi sul collegamento ed uso dell'apparecchio, rivolgersi cortesemente al CAT.

I bambini non devono giocare con l'apparecchio.

L'apparecchio non deve essere manovrato dalle persone delle diminuite capacità fisiche, sensoriali e/o intellettuali, oppure con le conoscenze insufficienti quando non sono sotto la sorveglianza della persona responsabile.

Bisogna tenere sotto l'occhio i bambini perché non giochino con l'apparecchio.

### Use in conformità alla destinazione

Il tagliaerba è destinato da taglio dell'erba e da cura dei campi erbosi con la pendenza massima di 20°, nei giardini privati attorno alle case e nei possedimenti dei giardini.

Per i motivi di minacciamento fisico dell'utente e delle altre persone, il tagliaerba non deve essere utilizzato per i diversi scopi.

Questo impianto può essere utilizzato solo per lo scopo indicato. All'inadempimento delle istituzioni delle direttive generalmente valide e delle istituzioni nel presente Manuale il costruttore non assume alcuna responsabilità dei danni.

 **Utilizzare l'apparecchio solo all'esterno, mai nei locali chiusi oppure mal ventilati.**

 **Il tagliaerba non deve essere utilizzato per taglio dei cespugli, delle siepi e fratte, per taglio e pacciamatura delle piante rampicanti oppure dei campi erbosi sui tetti, oppure nei recipienti da balcone. Il tagliaerba, tra l'altro, non deve essere utilizzato come un frantoio per la pacciamatura degli sciaveri degli alberi né delle siepi, né per spianare il terreno.**

### Requisiti all'operatore

Mai consentire ai bambini la manovra dell'apparecchio. Mai permettere l'uso dell'apparecchio dalle persone senza le istruzioni adeguate.

L'operatore è obbligato, prima di usare la macchina, leggere attentamente il Manuale d'Uso.

**Qualifica:** Oltre le istruzioni dettagliate del professionista, per uso della macchina non è necessaria alcuna qualifica speciale.

**Età minima:** Possono lavorare con l'apparecchio solo le persone che hanno raggiunto 18 anni.

L'eccezione rappresenta lo sfruttamento dei minorenni per lo scopo dell'addestramento professionale per raggiungere la pratica sotto controllo dell'istruttore.

Le prescrizioni locali possono determinare l'età minima dell'Utente.

**Istruzioni:** L'uso dell'apparecchio richiede solo le adeguate istruzioni del professionista rispettivamente leggere il Manuale d'Uso. Non sono necessarie le istruzioni speciali.

## Pericoli residuali

**⚠ Le lame in rotazione possono provocare le gravi ferite con taglio, rispett. amputazione delle parti del corpo.**

Mai mettere le mani sotto il corpo dell'apparecchio, se in moto. Indossare le scarpe di protezione. Mai smontare il sacco da raccolta con apparecchio in moto.

**⚠ Le pietre o la terra lanciati possono provocare gli infortuni.**

Prima di tagliare, controllare che sulla superficie non si trovano i corpi estranei. Attendersi a che il sacco da raccolta sia correttamente agganciato. Durante lavoro utilizzare gli occhiali di protezione.

**⚠ L'illuminazione insufficiente/condizioni di visibilità scarse rappresentano un grande rischio in sicurezza.**

Durante il lavoro con l'apparecchio assicurare sempre l'illuminazione sufficiente, rispett. buone condizioni di visibilità.

## Comportamento in caso d'emergenza

**⚠ Pericolo delle ferite!**

Mai mettere le mani ed i piedi vicino alle parti rotanti. Mantenere sempre la distanza dal foro di scarico.

**⚠ Pericolo delle ustioni!**

Alcune parti della macchina in funzione si riscaldano notevolmente. Non toccare le parti calde; per es. il motore e silenziatore.

Applicare il pronto soccorso relativo all'incidente e rivolgersi più rapidamente al medico qualificato. Proteggere il ferito agli ulteriori incidenti e tranquillizzarlo. Con riferimento alla DIN 13164, il luogo di lavoro deve essere sempre dotato della cassetta di pronto soccorso per eventuali incidenti. Il materiale utilizzato deve essere aggiunto immediatamente. In caso di richiesta del pronto soccorso comunicare le seguenti informazioni:

1. Luogo dell'incidente
2. Tipo dell'incidente
3. Numero dei feriti
4. Tipo della ferita

## Simboli



Attenzione!



Prima dell'uso leggere il Manuale d'Uso



Per tutti lavori sul motore spegnere il motore e sfilare il cappuccio della candela d'accensione.



Attenzione! Le lame stanno finendo a ruotare! Attendere a che tutte le parti mobili si fermano.



Ammonimento! La lama è tagliente! Durante la funzione mantenere la distanza sufficiente dal tagliaerba.



Attenzione, pericolo di trascinarsi



Pericolo d'esplosione  
Rabboccare solo con il motore spento.



Rischio di avvelenamento!  
Utilizzare l'apparecchio solo all'esterno, mai nei locali chiusi oppure mal ventilati.



Divieto del fumare e della fiamma viva



E' vietato mettere le mani dentro.



Tenere sempre i bambini e le persone non adatte fuori la portata dell'apparecchio.



Non esporre l'apparecchio alla pioggia, non utilizzarla nell'ambiente bagnato o umido.



Utilizzare gli occhiali di protezione!  
Utilizzare le protezioni dell'udito!



Indossare i guanti di protezione!



Utilizzare la calzatura di sicurezza con la protezione al taglio, base antiscivolo e punta d'acciaio!



Attenzione – superficie calda!



Pericolo delle ustioni!



Avviso agli oggetti lanciati



Avviso alle ferite sulle mani



Tenere le persone circostanti in distanza sicura dall'apparecchio (min. 5 m)



Avviso alla pericolosa tensione elettrica



Proteggere all'umidità



L'imballo deve essere rivolto verso alto

## Norme Di Sicurezza

### ⚠ AVVERTENZA

**E' necessario leggere tutte le indicazioni di sicurezza e le istruzioni, anche quelle contenute nella brochure allegata.** In caso di mancato rispetto delle avvertenze di pericolo e delle istruzioni operative si potrà creare il pericolo di scosse elettriche, incendi e/o incidenti gravi. **Conservare tutte le avvertenze di pericolo e le istruzioni operative per ogni esigenza futura.**

Durante l'uso dell'apparecchio tenere i bambini, le altre persone e gli animali in distanza sicura. La distanza sicura minima è 5 m.

Utilizzare i mezzi di protezione personale.

Indossare la calzatura rigida e pantaloni lunghi. Mai utilizzare l'apparecchio senza le scarpe oppure nei sandali leggeri.

Utilizzare i guanti di protezione, se necessario.

Utilizzare l'apparecchio solo in luce di giorno oppure in buona illuminazione artificiale

Controllare accuratamente il terreno dove viene utilizzato l'apparecchio ed eliminare tutti oggetti che potrebbero essere aggraffati e lanciati.

Se possibile evitare di utilizzare l'apparecchio sull'erba bagnata.

### ⚠ Il combustibile estremamente infiammabile.

Il carburante deve essere conservato solo nei contenitori adatti.

La macchina può essere rabboccata solo all'esterno e non in vicinanza alle fiamme vive rispett. le sigarette accese.

Rabboccare prima di avviare la macchina. Non si deve rabboccare né aprire il coperchio del serbatoio con il motore in funzione oppure caldo ancora.

Attendersi a che il combustibile non strabocchi. Allo strabocco del combustibile, il motore non dovrà essere avviato. Pulire la zona contaminata sull'apparecchio ed evitare qualsiasi prova d'accensione finché non spariscono i vapori del combustibile.

Fissare di nuovo tutti i carter e tappi sul serbatoio di carburante e contenitori di combustibile.

E' indispensabile previa la prima messa in funzione riempire il motore con l'olio per motore.

Prima di ogni messa in funzione controllare livello d'olio. Aggiungere eventualmente l'olio per motore.

Prima dell'uso eseguire sempre un controllo visivo per verificare che l'apparecchio non è danneggiato, soprattutto poi gli utensili taglienti, le parti di fissaggio ed il gruppo di taglio completo.

⚠ Prima dell'utilizzo verificare sempre visualmente che la lama tagliente, le viti delle lame e l'unità di taglio siano affilate, non siano usurate o danneggiate. Sostituire le lame e le viti usurate o danneggiate per mantenere l'equilibratura.

⚠ E' severamente vietato smontare, modificare i dispositivi di protezione trovatisi sulla macchina, utilizzarli in controversia alla loro destinazione oppure montare i dispositivi di protezione degli altri produttori.

⚠ L'apparecchio non deve essere utilizzato se danneggiato oppure con i dispositivi di sicurezza difettosi. Cambiare le parti usurate e danneggiate.

Non far funzionare l'apparecchio in un ambiente chiuso dove possa verificarsi l'accumulo dei gas pericolosi di monossido di carbonio.

Avviare il motore solo quando i Vostrì piedi sono in distanza sicura dagli utensili taglienti.

Non inclinare la macchina nel momento d'accensione.

Non avviare la macchina quando state davanti al foro di scarico.

Camminare! Non correre!

Attendarsi alla posizione sicura, soprattutto sulle pendenze. Non tagliare sulle pendenze troppo forti. Particolare attenzione porre cambiando il senso della marcia sulla pendenza.

Porre la massima attenzione nel momento di viraggio e tiro della macchina verso se stesso.

Spegnere sempre il tagliaerba volendo trasferirlo, rovesciandolo oppure muovendolo oltre i campi erbosi. Attendere finché si fermano tutte le parti mobili.

In caso dell'urto sull'oggetto estraneo oppure se la macchina comincerà vibrare, bisogna spegnerla e sfilare il cappuccio dalla candela d'accensione. Controllare che l'apparecchio non sia danneggiato. Riparare gli eventuali danni.

Appena viene terminato il lavoro, la macchina deve essere spenta immediatamente.

Fermare l'apparecchio e staccare il connettore della candela d'accensione. Aspettare prima che tutte le parti rotanti si fermino e l'apparecchio si raffreddi. Togliere la chiave se presente

- Per liberare la lama bloccata.
- In caso di presa del corpo estraneo, controllare che il tagliaerba non sia danneggiato. Prima di metterlo in funzione devono essere fatte tutte le riparazioni.
- Per alzare o portare via il tagliaerba.
- Per poter ribaltare il tagliaerba o trasportare (es.: da un campo all'altro o attraversare la strada).
- Prima di controllare il tagliaerba, eseguire la pulizia e/o altri lavori.

Non conservare la macchina appena spenta nei locali chiusi; far la raffreddare all'aperto.

Mai conservare nell'interno dell'edificio la macchina avente la benzina nel serbatoio che gli eventuali vapori di benzina potrebbero venire in contatto con la fiamma viva oppure con le scintille.

Per la conservazione durevole la macchina deve avere il serbatoio vuoto.

Sostituire i silenziatori difettosi.

Non cambiare la regolazione del motore e non superare i giri dello stesso.

## Smaltimento

Gli avvisi per lo smaltimento derivano dai pittogrammi applicati sull'apparecchio, rispett. sull'imballo.



Gli apparecchi difettosi e/o da smaltire devono essere consegnati ai centri autorizzati.



Batterie, olio e sostanze simili non devono essere dispersi nell'ambiente.

## Smaltimento dell'imballo da trasporto.

L'imballo protegge l'apparecchio contro i danni durante il trasporto. I materiali d'imballo vengono scelti normalmente secondo i criteri ecologicamente accettabili ed i criteri di manipolazione dei rifiuti e sono quindi riciclabili. La restituzione dell'imballo al circolo dei materiali risparmia le materie prime e diminuisce la presenza dei rifiuti. Le singole parti degli imballi (es. foglio, styropor®) possono essere pericolosi per i bambini.

## C'è il pericolo di soffocamento!

Conservare le parti degli imballi fuori la portata dei bambini e smaltirgli prima possibile.

## Manutenzione

### Lama rotante



Per tutti lavori sul motore spegnere il motore e sfilare il cappuccio della candela d'accensione. Attendere finché si fermano tutte le parti mobili e l'apparecchio si raffredda.

Mantenere la macchina sempre pulita, soprattutto poi il serbatoio ed il motore. Pulire periodicamente il foro di scarico ed il carter.

Tutte le parti mobili trattare con olio ecologico.

Controllare periodicamente il cesto da raccolta, se non usurato e invecchiato.

Le riparazioni far svolgere dal personale qualificato.

Utilizzare solo gli accessori e ricambi originali.

Solo l'apparecchio periodicamente mantenuto e curato può essere un'aiutante soddisfacente. La manutenzione e cura mancanti possono portare agli incidenti e ferite inaspettabili.

Se è necessario svuotare il serbatoio di carburante, esso andrebbe fatto all'aperto.

Alla fine della stagione occorre aggiungere l'additivo per il carburante mescolandolo bene con il combustibile. → [118](#)

## Garanzia

Il periodo di garanzia è di 12 mesi in caso di uso industriale, di 24 mesi per i consumatori, e inizia a decorrere dalla data dell'acquisto dell'apparecchio.

La garanzia include esclusivamente gli inconvenienti dovuti dal difetto del materiale oppure dal difetto dalla produzione. Per la contestazione in garanzia occorre allegare l'originale del documento d'acquisto riportante la data di vendita.

La garanzia non include l'uso profano, es. sovraccarico dell'apparecchio, manomissione, danni dall'intervento estero oppure dagli oggetti. La garanzia non include anche l'inosservanza del Manuale d'Uso, del montaggio e l'usura normale.

**Servizio**

Avete le domande tecniche? Contestazioni? Avete bisogno dei ricambi oppure del Manuale d'Uso? Sul nostro sito <http://www.guede.com/support>, nel settore Servizio, Vi aiuteremo velocemente ed in via non burocratica. Ci daresti la mano, per favore, per poter aiutar Vi? Per poter identificare il Vostro apparecchio nel caso di contestazione abbiamo bisogno del numero di serie, cod. ord. e l'anno di produzione. Tutte queste indicazioni troverete sulla targhetta della macchina. Per avere questi dati sempre disponibili, indicarli qui sotto, per favore:

N° serie:

Cod. ord.:

Anno di produzione:

Tel.: +49 (0) 79 04 / 700-360  
 Fax: +49 (0) 79 04 / 700-51999  
 E-Mail: support@ts.guede.com

**Programma delle ispezioni e della manutenzione**

| Periodi di manutenzione programmata |                  | Prima di ogni messa in funzione | Dopo 1 mese       | Dopo 3 mesi        | Dopo 6 mesi        | Dopo 12 mesi        | Dopo 24 mesi        |
|-------------------------------------|------------------|---------------------------------|-------------------|--------------------|--------------------|---------------------|---------------------|
|                                     |                  |                                 | 5 Ore d'esercizio | 25 Ore d'esercizio | 50 Ore d'esercizio | 100 Ore d'esercizio | 250 Ore d'esercizio |
| Olio per motore (10W-40)            | Controllo        | ✓                               |                   |                    |                    |                     |                     |
|                                     | Cambio           |                                 | ✓                 |                    | ✓                  |                     |                     |
| Filtro d'aria                       | Controllo        | ✓                               |                   |                    |                    |                     |                     |
|                                     | Cambio           |                                 |                   |                    | ✓                  |                     |                     |
| Candela d'accensione                | Controllo Pulire |                                 |                   |                    |                    | ✓                   |                     |
|                                     | Cambio           |                                 |                   |                    |                    |                     | ✓                   |









La manutenzione relativa nel mese indicato oppure dopo le ore d'esercizio indicate – secondo ciò che avviene prima.



## Ricerca dei guasti

| Guasto   | Causa   | Provvedimenti   |
|--|---|---|
| <b>Motore non parte</b>                                  | Non è premuta la levetta Start - Stop   | Premere la levetta Start - Stop   |
|  | Non è utilizzato pompa primaria   | Pompa primaria premere  |
|  | Combustibile insufficiente  | Aggiungere il combustibile  |
|  | Funicelle Bowden troppo lunghe → <a href="#">f22</a>  | Regolare le funicelle Bowden tramite il dado pressatreccia. → <a href="#">f22</a>                                 |
|  | Combustibile non giusto, stoccaggio senza aver svuotato il serbatoio di benzina, tipo di benzina sbagliato      | Svuotare il serbatoio del combustibile e il carburatore. Aggiungere la benzina fresca.                            |
|  | Candela d'accensione sporca (residui dei carboncini sugli elettrodi), la distanza degli elettrodi troppo grande | Pulire la candela, controllare il valore termico della candela, cambiare event. la candela, registrare 0,6-0,8 mm |
|  | Candela d'accensione inumidita dalla benzina (motore strapieno).  | Asciugare la candela d'accensione e rimontare.  |
| <b>La marcia del motore irregolare, forti vibrazioni</b> | Lama danneggiata  | Cambiare la lama  |
|  | Lama lenta  | Controllare fissaggio della lama e stringerlo.  |
| <b>Potenza scarsa di taglio/presa</b>                    | Lama ottusa   | Far affilare la lama o sostituire.  |
|  | Sacco da raccolta intasato  | Svuotare il sacco da raccolta → <a href="#">f11</a>   |
|  | Altezza di taglio mal regolata  | Regolare l'altezza di taglio → <a href="#">f9</a>   |
| <b>L'erba non viene raccolta</b>                         | Canale intasato   | Pulire il canale di scarico   |
|  | Cesto di raccolta pieno   | Svuotare il sacco da raccolta   |
|  | L'erba troppo bagnata   | Tagliare durante il tempo secco   |

## Technische Gegevens

|   |                               |
|---|-------------------------------|
| <b>Benzine grasmaaier</b>   | <b>Big Wheeler 554.2 R</b>    |
| Artikel-Nr. ....  | 95434                         |
|  Slagvolume .....                  | 196 cm <sup>3</sup>           |
|  vermogen, OHV Viertaktmotor ..... | 3,5 kW (4,8 PS)               |
|  Nominaal toerental .....          | 2900 min <sup>-1</sup>        |
|  Maaibreedte.....                  | 550 mm                        |
|  Schroefdiepte.....                | 25 - 75 mm                    |
|  Inhoud vangzak.....               | 65 l                          |
|  Inhoud brandstoftank.....         | 1,3 l                         |
|   | Super/ Loodvrije benzine/ E10 |
|  Gewicht .....                     | 33,8 kg                       |

### Geluids-/trillingsinformatie

|   |              |
|---|--------------|
| Geluidsdrukniveau L <sub>PA</sub> <sup>1)</sup> .....   | 84,7 dB (A)  |
|  Gemeten geluidsdrukniveau L <sub>WA</sub> <sup>2)</sup> ..... | 96,73 dB (A) |
|  Gegarandeerd geluidsdrukniveau L <sub>WA</sub> .....          | 98 dB (A)    |

### Draag oorbeschermers!

|   |                      |
|---|----------------------|
| Trillingsemisiewaarde a <sub>w</sub> <sup>3)</sup> .....                        | 8,9 m/s <sup>2</sup> |
| <sup>1)</sup> Onzekerheid K= 3 dB (A), <sup>2)</sup> Onzekerheid K= 1,5 dB (A), |                      |
| <sup>3)</sup> Onzekerheid K=1,5 m/s <sup>2</sup>                                |                      |

**WAARSCHUWING** Het trillingsniveau verandert afhankelijk van het gebruik van het elektrische gereedschap en kan in sommige gevallen boven de in deze gebruiksaanwijzing aangegeven waarde liggen. Het trillingspeil kan voor het vergelijken van elektrische werktuigen met elkaar gebruikt worden. Hij is ook geschikt voor een voorlopige inschatting van de trillingsbelasting.

Voor een precieze beoordeling van de trillingsbelasting dienen ook de tijden in aanmerking te worden genomen dat het apparaat uitgeschakeld is of weliswaar loopt, maar niet in gebruik is. Hierdoor kan de trillingsbelasting voor de gehele werkruimte aanmerkelijk afnemen.

Stel extra veiligheidsmaatregelen vast voor de beveiliging van de gebruiker tegen het effect van trillingen, zoals bijvoorbeeld: onderhoud van elektrisch en inzetgereedschap, het warm houden van de handen en de organisatie van arbeidsprocessen.



Gebruik het apparaat pas nadat u de gebruiksaanwijzing gelezen en begrepen hebt. Maakt u zich met de bedieningselementen en het juiste gebruik van het apparaat vertrouwd. Let op alle, in de gebruiksaanwijzing aangegeven, veiligheidsinstructies. Gedraagt u zich verantwoord tegenover andere personen.

De bedienende persoon is verantwoordelijk voor ongevallen of gevaren tegenover derden.

Indien betreffende de aansluiting en het bedienen van het apparaat twijfels ontstaan, kunt u zich tot de klantendienst wenden.

Kinderen mogen niet met het apparaat spelen.

Het apparaat mag niet door personen met een verminderde lichamelijke, sensorische of geestelijke vermogens of door personen met onvoldoende kennis of ervaring gebruikt worden, tenzij deze personen onder toezicht van een verantwoordelijke persoon staan of door deze worden geïnstrueerd.

Op kinderen moet gelet worden dat zij niet met het apparaat spelen.

## Voorgeschreven Gebruik Van Het Systeem

De grasmaaier is uitsluitend bestemd voor het maaien van grasvlakten op een maximale helling van 20° in particuliere- en hobbytuinen.

Vanwege fysiek gevaar voor de gebruiker en overige personen mag de grasmaaier niet voor andere doeleinden ingezet worden.

Dit apparaat uitsluitend gebruiken voor normaal gebruik, zoals aangegeven. Bij niet naleving van de bepalingen uit de algemeen geldende voorschriften, evenals van de bepalingen uit deze gebruiksaanwijzing, kan de producent voor schaden niet aansprakelijk gesteld worden.

 Gebruik het apparaat enkel in de open lucht en nooit in gesloten of slecht geventileerde ruimten.

 De grasmaaier mag niet gebruikt worden voor het trimmen van bosjes, heggen en struiken, voor het snijden en kleinmaken van gewassen of grasvelden, voor dakbeplantingen of balkonkasten. Verder mag de grasmaaier niet als hakselaar voor het kleinmaken van gesnoeide takken van bomen en heggen en voor het egaliseren van oneffenheden in de grond gebruikt worden.

## Eisen aan de bedienende persoon

Laat nooit kinderen met de machine werken. Laat nooit volwassenen zonder behoorlijke aanwijzingen met de machine werken.

De bedienende persoon moet, voor het gebruik van het apparaat, de gebruiksaanwijzing goed gelezen hebben.

**Kwalificatie:** Behalve een uitvoerige instructie door vakkundig verkooppersoneel is er geen speciale kwalificatie voor het gebruik van het apparaat nodig.

**Minimale leeftijd:** Het apparaat mag slechts door personen gebruikt worden van 18 jaar of ouder. Uitzondering hierop is het gebruik door jeugdige personen bij een beroepsopleiding ter verkrijging van vaardigheid en indien dit onder toezicht van een opleider plaats vindt.

Plaatselijke bepalingen kunnen de minimale leeftijd voor een gebruiker vastleggen.

**Scholing:** Om het apparaat te kunnen gebruiken is enig passend onderricht, door een vakman, resp. de bedieningsaanwijzing, voldoende. Een speciale scholing is niet noodzakelijk.

**Restrisico's**

**⚠ De bewegende messen kunnen tot zware snijletsels, resp. het afsnijden van lichaamsdelen leiden.**

Nooit bij een draaiend apparaat onder de kast grijpen. Veiligheidsschoenen dragen. Opvangzak nooit bij draaiend apparaat afnemen.

**⚠ Uitgeslingerde stenen of aarde kunnen tot letsels leiden.**

Van de te bewerken vlakten eerst vreemde voorwerpen verwijderen. Let er op dat de opvangzak naar behoren is geplaatst. Tijdens de werkzaamheden een veiligheidsbril dragen.

**⚠ Gebrekkige verlichting/lichtomstandigheden betekenen een verhoogd veiligheidsrisico.**

Zorg bij het werken met de machine voor voldoende verlichting, resp. voor goede lichtomstandigheden.

**Handelswijze in noodgeval**

**⚠ Letselgevaar!**

Breng nooit handen of voeten in de buurt van roterende onderdelen. Houd altijd afstand van de uitwerpopening.

**⚠ Verbrandingsgevaar!**

Enkele machineonderdelen worden tijdens het gebruik zeer warm. Deze onderdelen, bijv. motor en geluïsdemper, niet aanraken.

Tref de noodzakelijke maatregelen om éérste hulp te verlenen, die met het letsel overeenkomt en vraag zo snel mogelijk gekwalificeerde medische hulp aan. Bescherm gewonde personen voor overig letsel en stel ze gerust. Voor het eventueel plaatsvinden van een ongeval zou altijd een verbandtrommel, volgens DIN 13164, op de werkplaats bij de hand moeten zijn. Het uit de verbandtrommel genomen materiaal dient onmiddellijk aangevuld te worden. Indien u hulp vraagt, geef de volgende gegevens door:

1. Plaats van het ongeval
2. Soort van het ongeval
3. Aantal gewonden mensen
4. Soort verwondingen

**Symbolen**



Opgelet!



Gebruiksaanwijzing lezen



Vóór alle werkzaamheden aan het apparaat de motor uitschakelen en de bougiestekker uitnemen.



Let op! Messen draaien na! Wachten tot alle draaiende onderdelen tot stilstand zijn gekomen.



Waarschuwing! Scherp mes! Tijdens het gebruik voldoende afstand tot het maimes houden.



Let op, inzuiggevaar



Explosiegevaar! Motortank enkel met uitgeschakelde motor vullen.



Risico van vergiftiging! Gebruik het apparaat enkel in de open lucht en nooit in gesloten of slecht geventileerde ruimten.



Roken en open vuur verboden.



Ingrijpen verboden



Instrueer kinderen en onbevoegde personen dat zij zich ver van het apparaat ophouden.



Stel het apparaat niet aan regen bloot en gebruik dit niet in een vochtige of natte omgeving.





Veiligheidsbril dragen!  
Draag oorbeschermers!



Veiligheidshandschoenen gebruiken!



Veiligheidsschoenen met bescherming tegen insnijden, geribde zolen en stalen neuzen dragen!



Let op: hete oppervlakte!  
Verbrandingsgevaar!



Waarschuwing voor weggeslingerde onderdelen



Waarschuwing voor handletsels



Houd in de omgeving staande personen op een veilige afstand van de machine (minimaal 5 m)



Waarschuwing voor gevaarlijke elektrische spanning



Tegen vocht beschermen



Verpakkingsoriëntering boven

## Veiligheidsadviezen

### ⚠ WAARSCHUWING

**Lees alle veiligheidsinstructies en aanwijzingen door - ook die in de bijgeleverde brochure.** Als de waarschuwingen en voorschriften niet worden opgevolgd, kan dit een elektrische schok, brand of ernstig letsel tot gevolg hebben. **Bewaar alle waarschuwingen en voorschriften voor toekomstig gebruik.**

Houd kinderen en overige personen evenals dieren tijdens het gebruik van het apparaat op afstand. De minimale veiligheidsafstand bedraagt 5 m.

Draag persoonlijke beschermende uitrusting.

Draag stevige schoenen en een lange broek. Gebruik het apparaat nooit met blote voeten of in lichte sandalen.

Draag beschermende handschoenen, indien het noodzakelijk is.

Gebruik het apparaat enkel bij daglicht of in een goed verlichtte omgeving.

Controleer zorgvuldig de plaats waar de machine wordt gebruikt en verwijder alle voorwerpen die gegrepen en weggeslingerd kunnen worden.

Voor zover mogelijk, vermijd gebruik van dit product op nat gras.

### ⚠ Brandstof is licht ontvlambaar:

Bewaar brandstof slechts in daarvoor goedgekeurd jerrycans.

Machine uitsluitend buiten tanken en niet in de buurt van open vuur, resp. brandende sigaretten.

Tank vóór het starten van de machine. Bij draaiende en/of warme motor mag niet getankt of de tankdop geopend worden.

Let op dat er geen brandstof gemorst wordt, Indien brandstof overgelopen is, mag de motor niet gestart worden. Verwijder het apparaat van de vervuilde plaats en vermijd willekeurige ontsteekpogingen tot de brandstofdampen zijn verdampt.

Alle deksels weer vast op de brandstoftanks en brandstofbakken plaatsen.

Vóór de eerste ingebruikname dient de motor beslist met motorolie gevuld worden.

Controleer voor iedere inbedrijfstelling de oliestand. Vul eventueel de motorolie bij.

Voer altijd voor het begin van de werkzaamheden een visuele controle uit om vast te stellen of het apparaat, met name de maaiwerktuigen, bevestigingsonderdelen en de gehele maai-eenheid, beschadigd zijn.

⚠ Voor het gebruik altijd door een visuele controle vaststellen dat de maaimessen, de messchroeven en de maai-eenheid niet bot, versleten of beschadigd zijn. Versleten of beschadigde messen en schroeven vervangen om een evenwichtige loop te garanderen.

⚠ Het is streng verboden de aan de machine aangebrachte veiligheidsinrichtingen te demonteren, het gebruiksdoel te veranderen of vreemde beschermingsinrichtingen aan te brengen.

⚠ Het apparaat mag niet gebruikt worden, als het beschadigd is of de beschermingsinrichtingen defect zijn. Vervang versleten of beschadigde onderdelen.

De machine niet in een afgesloten ruimte gebruiken omdat zich daar de gevaarlijke koolmonoxidegassen kunnen ophopen.

Start de motor enkel dan als uw voeten op een veilige afstand van de maaiwerktuigen zijn.

Kantel bij het starten de machine niet.

Start de machine niet, als u voor de uitwerpopening staat.

Loop gewoon! Niet rennen!

Zorg altijd voor een veilige positie, in het bijzonder op hellingen. Maai niet op te steile hellingen. Wees bijzonder voorzichtig, als u op hellingen van rijrichting verandert.

Wees uitzonderlijk voorzichtig, als u zich omdraait en de machine naar u toe trekt.

Schakel de grasmaaier altijd uit, indien deze gedragen, gekanteld of buiten de grasvlakten wordt bewogen. Wacht, tot alle draaiende onderdelen tot stilstand zijn gekomen.

Indien een vreemd voorwerp wordt getroffen of trillingen ontstaan, dient u het apparaat uit te schakelen en de bougiestekker uit te nemen. Controleer of het apparaat beschadigd is. Eventuele schades repareren.

Schakel de machine onmiddellijk uit nadat de werkzaamheden zijn beëindigd.

Stop de machine en neem de bougiestekker uit. Wacht, tot alle draaiende onderdelen tot stilstand zijn gekomen en het apparaat afgekoeld is. Neem de sleutel uit het contact, indien deze aanwezig is.

- Om een geblokkeerd mes vrij te maken.
- Als een vreemd voorwerp werd geraakt (Controleer de grasmaaier op schades. Reparaties dienen uitgevoerd te worden voordat het apparaat opnieuw in gebruik wordt genomen.)
- Om de maaier op te tillen of weg te dragen
- Om de maaier te kantelen of te transporteren (bijv. van aar grasveld of bij oversteken van wegen)
- Voordat de grasmaaier wordt gecontroleerd, schoongemaakt of andere werkzaamheden aan het apparaat worden uitgevoerd.

Machine niet direct na het uitschakelen in gesloten ruimten opslaan maat eerst buiten laten afkoelen. Bewaar de machine nooit met benzine in de tank binnen een gebouw waar mogelijk benzinedampen met open vuur of vonken in aanraking kunnen komen.

Bij langdurige opslag de machine slechts met lege tank bewaren.

Vervang de defecte geluiddempers.

Wijzig niet de regelingstelling van de motor en forceer deze niet.

## Verwijdering

De verwijdering instructies zijn met pictogrammen aangegeven die op het apparaat, resp. op de verpakking, te vinden zijn.



Beschadigde en/of verwijderde apparaten bij de daarvoor bestemde recyclingplaatsen afleveren



Batterijen, olie en dergelijke stoffen mogen niet in het milieu belanden.

## Verwijdering van de transportverpakking

De verpakking beschermt het apparaat tegen transportschades. De verpakkingsmaterialen zijn meestal volgens milieuvriendelijke en verwijderingstechnische standpunten gekozen en derhalve recyclebaar. Het retour brengen van de verpakking in de materiaalomloop spaart grondstoffen en verlaagt de afvalhoeveelheden. Verpakkingsdelen (bijv. folies, styropor®) kunnen voor kinderen gevaarlijk zijn.

## Er bestaat verstikkingsgevaar!

Bewaar de verpakking buiten het bereik van kinderen en verwijder deze zo snel mogelijk.

## Onderhoud

### ⚠ Draaiend mes



Vóór alle werkzaamheden aan het apparaat de motor uitschakelen en de bougiestekker uitnemen. Wacht, tot alle draaiende onderdelen tot stilstand zijn gekomen en het apparaat afgekoeld is.

De machine, in het bijzonder het tank- en motorbereik, altijd goed schoon houden. Grasisuitwerper en behuizing regelmatig reinigen.

Behandel alle beweegbare onderdelen met milieuvriendelijke olie.

Controleer regelmatig de grasopvang op slijtage en veroudering.

Laat reparaties uitsluitend door gekwalificeerd servicepersoneel verrichten.

Gebruik alléén origineel toebehoren en originele onderdelen.

Enkel een regelmatig onderhouden en een goed verzorgd apparaat kan een tot tevredenheid werkend hulpmiddel zijn. Onderhouden verzorgingsfouten kunnen tot onvoorziene ongevallen en letsels leiden.

Als de brandstoftank leeg gemaakt moet worden, zou dit buiten gedaan moeten worden.

Aan het einde van het seizoen moet een brandstofadditief toegevoegd en met de brandstof vermengd worden. → [18](#)

## Garantie

De garantieperiode is 12 maanden bij commercieel gebruik en 24 maanden voor eindgebruikers en begint met de datum van aankoop van het apparaat.

De garantie heeft uitsluitend betrekking op onvolkomenheden die op materiaal- of productiefouten betrekking hebben. Bij een claim van een onvolkomenheid, in de zin van garantie, dient de originele aankoopfactuur met de aankoopdatum bijgesloten te worden.

Van garantie uitgesloten zijn verkeerd gebruik, zoals bijv. overbelasting van het apparaat, gebruik van geweld, beschadigingen door vreemde invloeden of door vreemde voorwerpen. De niet-naleving van gebruiks- en montageaanwijzingen en normale slijtage zijn eveneens van garanties uitgesloten.

## Service

Hebt u technische vragen? Een reclamatie? Hebt u reserveonderdelen of een gebruiksaanwijzing nodig? Op onze website [www.guede.com](http://www.guede.com) in Service helpen wij u snel en niet-bureaucratisch verder. Help ons om u te helpen, a.u.b. Om uw apparaat in geval van reclamatie te kunnen identificeren hebben wij het serie+nummer evenals artikelnummer en productiejaar nodig. Deze gegevens vindt u op het typeplaatje. Vul deze gegevens hieronder in om deze altijd bij de hand te hebben.

Serienummer:

Artikelnummer:

Bouwjaar:

Tel.: +49 (0) 79 04 / 700-360

Fax: +49 (0) 79 04 / 700-51999

E-Mail: [support@ts.guede.com](mailto:support@ts.guede.com)

## Inspectie- en onderhoudsschema

| Regelmatige onderhoudsperiode |             | Vóór iedere inbedrijfneming | Na 1 maand     | Na 3 maanden    | Na 6 maanden    | Na 12 maanden    | Na 24 maanden    |
|-------------------------------|-------------|-----------------------------|----------------|-----------------|-----------------|------------------|------------------|
|                               |             |                             | 5 Bedrijfsuren | 25 Bedrijfsuren | 50 Bedrijfsuren | 100 Bedrijfsuren | 250 Bedrijfsuren |
| Motorolie (10W-40)            | Controleren | ✓                           |                |                 |                 |                  |                  |
|                               | Vervangen   |                             | ✓              |                 | ✓               |                  |                  |
| Luchtfilter                   | Controleren | ✓                           |                |                 |                 |                  |                  |
|                               | Vervangen   |                             |                |                 | ✓               |                  |                  |
| Bougie                        | Controleren |                             |                |                 |                 | ✓                |                  |
|                               | Schoonmaken |                             |                |                 |                 |                  |                  |
|                               | Vervangen   |                             |                |                 |                 |                  | ✓                |

Het overeenkomstige onderhoud in de aangegeven maand of na de afloop van de aangegeven bedrijfsuren uitvoeren al naar gelang wat eerder optreedt.

## Oplossing van storingen

| Storing                                 | Oorzaak  | Oplossing   |
|---|--|---|
| <b>De motor start niet</b>              | Start/stop hendel niet bediend   | Start/stop bedienen   |
|   | Primaire pomp niet bediend   | Primaire pomp bedienen  |
|   | Onvoldoende brandstof  | Brandstof bijvullen   |
|   | Bowdentrekken te lang → <a href="#">f22</a>  | Bowdentrekken d.m.v. de dopmoer instellen. → <a href="#">f22</a>  |
|   | Slechte brandstof, opslag zonder leegmaken van de benzinetank, onjuiste benzinesoort | Brandstoftank en carburateur leegmaken. Verse benzine bijvullen.  |
|   | Bougie is vervuild (koolresten op de elektroden), afstand van elektroden is te groot | Bougie schoonmaken, type van de bougie controleren, eventueel bougie vernieuwen, afstand 0,6-0,8 mm instellen |
|   | De bougie is nat van benzine (verzopen motor).                                       | Bougie afdrogen en opnieuw plaatsen.  |
| <b>Onrustig draaien, sterk vibreren</b> | Mes beschadigd   | Mes vervangen   |
|   | Mes los  | Opname van het mes controleren en vastzetten  |
| <b>Slechte maai-/opvangprestatie</b>    | Mes bot  | Messen laten naslijpen of vervangen   |
|   | Opvangkorf is verstopt   | Grasopvangzak leegmaken → <a href="#">f11</a>   |
|   | Niet aangepaste maaihoogte.  | Instelling van de maaihoogte → <a href="#">f9</a>   |
| <b>Gras wordt niet verzameld</b>        | Kanaal verstopt  | Uitwerpkanaal schoonmaken   |
|   | Grasopvangzak vol  | Grasopvangzak leegmaken   |
|   | Gras te nat  | Bij droog weer maaien   |

## Technické údaje

### Benzinová sekačka na trávu **BIG WHEELER 565 S**

|                                   |                        |
|-----------------------------------|------------------------|
| Obj. č.....                       | 95434                  |
| Obsah.....                        | 196 cm <sup>3</sup>    |
| výkon,<br>OHV 4-taktní motor..... | 3,5 kW (4,8 PS)        |
| Jmenovité otáčky.....             | 2900 min <sup>-1</sup> |
| Záběr.....                        | 550 mm                 |
| Řezná hloubka.....                | 25 - 75 mm             |
| Objem sběrného koše.....          | 65 l                   |
| Obsah palivové nádrže.....        | 1,3 l                  |
| Super/ Bezolovnatý benzín/ E10    |                        |

Hmotnost..... 33,8 kg

### Informace o hluku / vibracích

Hladina akustického tlaku L<sub>PA</sub><sup>1)</sup>..... 84,7 dB (A)

Naměřená hladina akustického výkonu L<sub>WA</sub><sup>2)</sup>..... 96,73 dB (A)

Zaručená hladina akustického výkonu L<sub>WA</sub>..... 98 dB (A)

### Používejte chrániče sluchu!

Hodnota vibračních emisí a<sub>h</sub><sup>3)</sup>..... 8,9 m/s<sup>2</sup>

<sup>1)</sup> Kolísavost K= 3 dB (A), <sup>2)</sup> Kolísavost K= 1,5 dB (A),

<sup>3)</sup> Kolísavost K=1,5 m/s<sup>2</sup>

**VAROVÁNÍ** Skutečná hladina vibrací se může v závislosti na typu a způsobu použití lišit od hodnoty uváděné v těchto pokynech.

Hladina vibrací se může použít pro vzájemné porovnání elektrických přístrojů.

Hodí se i pro předběžné posouzení zatížení vibracemi. Kvůli přesnému odhadu zatížení vibracemi v průběhu určité pracovní doby by se měly zohlednit rovněž časy, ve kterých je přístroj vypnutý nebo sice běží, ale ve skutečnosti není v nasazení. To může značně redukovat objem zatížení vibracemi v průběhu celé pracovní doby.

Stanovte doplňková bezpečnostní opatření pro ochranu obsluhy před účinky vibrací jako například: technická údržba elektrického nářadí a přístrojů, udržování teploty rukou, organizace pracovních procesů.



Čerpadlo použijte teprve po pozorném přečtení a porozumění návodu k obsluze. Seznamte se s ovládacími prvky a správným použitím přístroje.

Dodržujte všechny v návodu uvedené bezpečnostní pokyny. Chovejte se zodpovědně vůči třetím osobám.

Obsluha je odpovědná za nehody či nebezpečí vůči třetím osobám.

Pokud máte o zapojení a obsluze přístroje pochybnosti, obraťte se na zákaznický servis.

Děti si nesmějí hrát s přístrojem.

Přístroj nesmí používat osoby se sníženými fyzickými, motorickými nebo duševními schopnostmi nebo osoby s nedostatečnými znalostmi nebo zkušenostmi, pokud na ně nedohlíží a nevede je za ně odpovědná osoba.

Je třeba dohlížet na děti, aby si nehrály s přístrojem.

## Použití v souladu s určením

Sekačka je určena k sekání trávy a travnatých ploch s maximálním stoupáním 20° na privátních zahradách kolem domu a v zahrádkářských koloniích.

Z důvodu fyzického ohrožení uživatele a jiných osob se sekačka na trávu nesmí používat pro jiné účely.

Toto zařízení lze používat jen pro uvedený účel. Při nedodržení ustanovení z obecně platných předpisů a ustanovení z tohoto návodu nelze výrobce činit odpovědným za škody.

**⚠ Přístroj použijte pouze venku, nikdy ne v uzavřených nebo špatně větraných prostorách.**

**⚠ Sekačka se nesmí používat k sekání keřů, živých plotů a houští, k sekání a mulčování popínavých rostlin nebo trávníků na střechách nebo v balkonových truhlících. Dále se nesmí sekačka používat jako drtič k mulčování odřezků stromů a živých plotů ani k zarovnávaní nerovností půdy.**

## Požadavky na obsluhu

Nikdy nenechávejte děti pracovat s přístrojem. Nikdy nenechávejte dospělé bez řádného zaškolení pracovat s přístrojem.

Obsluha si musí před použitím přístroje pozorně přečíst návod k obsluze.

**Kvalifikace:** Kromě podrobného poučení odborníkem není pro používání přístroje nutná žádná speciální kvalifikace.

**Minimální věk:** Na přístroji smí pracovat jen osoby, jež dosáhly 18 let. Výjimku představuje využití mladistvých, pokud se toto děje během pracovního vzdělávání za účelem dosažení dovednosti pod dohledem školitele

Místní ustanovení mohou stanovit minimální věk uživatele.

**Školení:** Používání přístroje vyžaduje pouze odpovídající poučení odborníkem resp. návodem k obsluze. Speciální školení není nutné.

## Zbyteková nebezpečí

**⚠ Rotující nože mohou vést k těžkým úrazům pořežáním, resp. k úřiznutí částí těla.**

Nikdy nesahejte pod těleso skříně, když přístroj běží. Noste ochranné boty. Nikdy nesundávejte sběrný vak, když přístroj běží.

**⚠ Vymršťované kameny nebo zemina mohou vést k poraněním.**

Před sekáním prohledejte, zda nejsou na obráběné ploše cizí tělesa. Dávejte pozor, aby byl sběrný vak řádně zavěšený. Během práce noste ochranné brýle.



**⚠ Špatné osvětlení/ světelné poměry představují velké bezpečnostní riziko.**  
Při práci s přístrojem vždy zajistěte dostatečné osvětlení, resp. dobré světelné poměry.

## Chování v případě nouze

**⚠ Nebezpečí úrazu!**  
Ruce a nohy nikdy nedávejte do blízkosti rotujících dílů. Udržujte vždy odstup od vyhovovacího otvoru.

**⚠ Nebezpečí popálení!**  
Některé díly stroje se při provozu silně zahřívají. Horkých dílů, např. motor a tlumič hluku, se nedotýkejte.

Zaveďte úrazu odpovídající potřebnou první pomoc a vyzvěte co možná nejrychleji kvalifikovanou lékařskou pomoc. Chraňte zraněného před dalšími úrazy a uklidněte jej. Kvůli případné nehodě musí být na pracovišti vždy po ruce lékárnička první pomoci dle DIN 13164. Materiál, který si z lékárničky vezmete, je třeba ihned doplnit. Pokud požadujete pomoc, uveďte tyto údaje:

1. Místo nehody
2. Druh nehody
3. Počet zraněných
4. Druh zranění

## Symbols



Pozor!



Přečtěte si návod k obsluze



Před všemi pracemi na motoru vypněte motor a vytáhněte nástrčku zapalovací svíčky.



Pozor! Nože dobíhají! Počkejte, až se všechny otáčející se části zastaví.



Varován! Nůž je ostrý! Během provozu udržujte dostatečnou vzdálenost od sekačky.



Pozor, nebezpečí vtažení



Nebezpečí exploze  
Motor tankujte jen ve vypnutém stavu.



Nebezpečí otravy!  
Přístroj používejte pouze venku, nikdy ne v uzavřených nebo špatně větraných prostorách.



Zákaz kouření a otevřeného ohně.



Je zakázáno sahat dovnitř



Děti a nepovolané osoby držte vždy mimo dosah přístroje.



Přístroj nevystavujte dešti a nepoužívejte v mokrému či vlhkém prostředí.



Noste ochranné brýle!  
Používejte chrániče sluchu!



Používejte bezpečnostní rukavice!



Noste bezpečnostní obuv s ochranou proti průřezu, drsnou podrážkou a ocelovou špičkou!



Pozor - horký povrch!  
Nebezpečí popálení!



Výstraha před odmrštěnými předměty



Výstraha před poraněním rukou



Okolostojící osoby držte v bezpečné vzdálenosti od stroje (min. 5m)



Výstraha před nebezpečným elektrickým napětím



Chraňte před vlhkem



Obal musí směřovat nahoru

## Bezpečnostní Upozornění

### ⚠ VAROVÁNÍ

**Seznamte se se všemi bezpečnostními pokyny a sice i s pokyny v příložené brožurě.** Zanedbání při dodržování varovných upozornění a pokynů mohou mít za následek úder elektrickým proudem, požár a ebo těžká poranění. **Všechna varovná upozornění a pokyny do budoucna uschovejte.**

Děti a ostatní osoby i zvířata držte během používání přístroje v bezpečné vzdálenosti. Minimální bezpečnostní odstup činí 5 m.

Noste osobní ochranné pomůcky.

Noste pevnou obuv a dlouhé kalhoty. Přístroj nepoužívejte nikdy bosí nebo v lehkých sandálech.

Je-li to nutné, noste ochranné rukavice.

Přístroj používejte jen za denního světla nebo v dobře osvětleném prostředí.

Pečlivě zkontrolujte terén, na kterém stroj používáte, a odstraňte všechny předměty, které by mohly být zachyceny a odhozeny.

Pokud je to možné, vyhněte se používání výrobku na mokré trávě.

### ⚠ Palivo je vysoce hořlavé.

Palivo uschovejte jen ve vhodných nádobách.

Stroj se smí tankovat jen venku a ne v blízkosti otevřených plamenů resp. hořících cigaret.

Tankujte před spuštěním stroje. Pokud je motor v chodu nebo ještě horký, nesmí se tankovat ani otvírat víko nádrže.

Dbejte na to, aby palivo nepřeteklo. Pokud palivo přeteče, motor se nesmí spouštět. Odstraňte na přístroji znečištěné místo a zabraňte jakémukoliv pokusu o zapalování, dokud se neodpaří výpary paliva.

Upevněte zase všechny kryty a uzávěry na palivové nádrži a na palivových nádržkách.

Před prvním uvedením do provozu musí být motor bezpodmínečně naplněn motorovým olejem.

Před každým uvedením do provozu zkontrolujte stav oleje. Motorový olej příp. doplňte.

Před použitím proveďte vždy vizuální kontrolu, abyste zjistili, zda není poškozen přístroj, především pak rezná nástroje, upevňovací díly a celá rezná jednotka.

⚠ Před použitím vždy vizuálně zkontrolujte, že nožová lišta, šrouby nožů a sekací jednotka nejsou tupé, opotřebované nebo poškozené. Opotřebované nebo poškozené nože a šrouby vyměňte, aby bylo zajištěno vyvážení.

⚠ Ochranná zařízení, která se nachází na stroji, je striktně zakázáno demontovat, měnit, používat v rozporu s jejich určením nebo připevňovat ochranná zařízení jiných výrobců.

⚠ Přístroj se nesmí používat, pokud je poškozený nebo jsou vadná bezpečnostní zařízení. Opotřebované a poškozené díly vyměňte.

Neprovozujte stroj v uzavřeném prostoru, kde se mohou nahromadit nebezpečné plyny oxidu uhelnatého.

Motor spusťte až tehdy, jsou-li Vaše nohy v bezpečné vzdálenosti od rezných nástrojů.

Stroj při spuštění nenaklápějte.

Stroj nespouštějte, pokud stojíte před vyhadzovacím otvorem.

Chodte! Neběhejte!

Dbejte na bezpečný postoj, především na svazích. Nesečte na příliš strmých svazích. Buďte zvlášť opatrní, když měníte směr jízdy na svazích.

Buďte maximálně opatrní, pokud se otáčíte a stroj táhnete k sobě.

Sekačku vypněte vždy, když ji přenášíte, nakláníte nebo se pohybujete mimo travnaté plochy. Počkejte, až se všechny rotující díly zastaví.

Pokud narazíte na cizí předmět nebo stroj začne vibrovat, musíte ho vypnout a vytáhnout nástrčku zapalovací svíčky. Zkontrolujte, zda není přístroj poškozen. Případné škody opravte.

Stroj ihned vypněte, jakmile dokončíte svou práci.

Zastavte stroj a vytáhněte konektor zapalovací svíčky. Počkejte až se všechny rotující díly zastaví, a zařízení vychladne. Vyjměte klíč, pokud tam je

- Aby se uvolnil zablokovaný nůž.
- Když zachytíte cizí těleso, zkontrolujte, zda se sekačka nepoškodila. Než přístroj opět uvedete do provozu, musí se provést opravy.
- Pro nadzvednutí nebo odnesení sekačky
- Abyste mohli sekačku převrátit nebo přepravit (např. z trávníku na trávník nebo přes cestu.
- Než sekačku zkontrolujete, proveďte její vyčištění nebo jiné práce.

Stroj neodstavujte bezprostředně po vypnutí v uzavřených prostorách, ale nechte ho vychladnout venku.

Stroj nikdy neskladujte s benzínem v nádrži uvnitř budovy, ve které se mohou případně benzínové výpary dostat do kontaktu s otevřeným ohněm nebo jiskrami.

Při dlouhodobějším skladování uschovejte stroj jen s prázdnou nádrží.

Vyměňte vadné tlumiče hluku.

Neměňte regulované nastavení motoru a motor nepřetácejte.

## Likvidace

Upozornění k likvidaci vyplývají z piktogramů umístěných na přístroji, resp. na obalu.



Vadné a ebo likvidované přístroje musí být odevzdány do příslušných sběrů. Baterie, olej a podobné látky se nesmějí dostat do okolního prostředí.

## Likvidace přepravního obalu

Obal chrání přístroj před poškozením při dopravě. Obalové materiály jsou zpravidla voleny podle ekologicky přijatelných hledisek a hledisek nakládání s odpady, a proto jsou recyklovatelné. Vrácení obalu do materiálového oběhu šetří suroviny a snižuje výskyt odpadů. Části obalů (např. fólie, styropor®) mohou být nebezpečné pro děti.

## Hrozí nebezpečí zdušení!

Ukládejte části obalů mimo dosah dětí, a co možná nejrychleji je zlikvidujte.

## Údržba

### ⚠ Rotující nůž



Před všemi pracemi na motoru vypněte motor a vytáhněte nástrčku zapalovací svíčky. Počkejte, až se všechny rotující díly zastaví a přístroj vychladne.

Stroj, především pak nádrž a motor, udržujte vždy v čistotě. Vyhazovací otvor a kryt pravidelně čistěte.

Všechny pohyblivé díly ošetřete ekologickým olejem.

Sběrný koš kontrolujte pravidelně z hlediska opotřebení a stárnutí.

Opravy přenechte kvalifikovaným pracovníkům.

Používejte jen originální příslušenství a originální náhradní díly.

Jen pravidelně udržovaný a ošetřovaný přístroj může být uspokojivou pomůckou. Nedostatečná údržba a péče může vést k nepředvídaným nehodám a úrazům.

Když se musí palivová nádrž vyprázdnit, mělo by se to udělat venku.

Na konci sezóny je třeba přidat přísadu do paliva/pohonné hmoty a smíchat ji s palivem. → 18

## Záruka

Záruční doba činí 12 měsíců při průmyslovém použití, 24 měsíců pro spotřebitele a začíná dnem nákupu přístroje.

Záruka se vztahuje výhradně na nedostatky způsobené vadou materiálu nebo výrobní vadou. Při reklamaci v záruční době je třeba přiložit originální doklad o koupi s datem prodeje.

Do záruky nespadá neodborné použití jako např. přetížení přístroje, použití násilí, poškození cizím zásahem nebo cizími předměty. Nedodržení návodu k použití a montáži a normální opotřebení rovněž nespadá do záruky.

## Servis

Máte technické otázky? Reklamaci? Potřebujete náhradní díly nebo návod k obsluze? Na naší domovské stránce [www.guede.com](http://www.guede.com) Vám v oddílu Servis pomůžeme rychle a nebyrokraticky. Prosím pomozte nám pomoci Vám. Aby bylo možné Váš přístroj v případě reklamace identifikovat, potřebujeme sériové číslo, objednávací číslo a rok výroby. Všechny tyto údaje najdete na typovém štítku. Abyste měli tyto údaje vždy po ruce, zapište si je prosím dole.

Sériové číslo:

Objednávací číslo:

Rok výroby:

Tel.: +49 (0) 79 04 / 700-360

Fax: +49 (0) 79 04 / 700-51999

E-Mail: [support@ts.guede.com](mailto:support@ts.guede.com)

## Plán prohlídek a údržby

| Pravidelné údržbové období |           | Před každým uvedením do provozu | Po 1 měsíci       | Po 3 měsících      | Po 6 měsících      | Po 12 měsících      | Po 24 měsících      |
|----------------------------|-----------|---------------------------------|-------------------|--------------------|--------------------|---------------------|---------------------|
|                            |           |                                 | 5 Provozní hodiny | 25 Provozní hodiny | 50 Provozní hodiny | 100 Provozní hodiny | 250 Provozní hodiny |
| Motorový olej (10W-40)     | Kontrola  | ✓                               |                   |                    |                    |                     |                     |
|                            | Výměna    |                                 | ✓                 |                    | ✓                  |                     |                     |
| Vzduchový filtr            | Kontrola  | ✓                               |                   |                    |                    |                     |                     |
|                            | Výměna    |                                 |                   |                    | ✓                  |                     |                     |
| Zapalovací svíčka          | Kontrola  |                                 |                   |                    |                    | ✓                   |                     |
|                            | Vyčistěte |                                 |                   |                    |                    | ✓                   |                     |
|                            | Výměna    |                                 |                   |                    |                    |                     | ✓                   |

Odpovídající údržbu proveďte v uvedeném měsíci nebo po uplynutí předepsaných provozních hodin - podle toho, co nastane dřív.

## Vyhledávání poruch









| Porucha                      | Příčina  | Opatření  |
|------------------------------|--|---|
| Motor nespustí               | Nebyla stisknuta páčka Start-Stop  | Stiskněte páčku Start-Stop  |
|                              | Primer čerpadlo není ovládán   | Čerpadlo Primer stiskněte   |
|                              | Nedostatek paliva  | Doplňte palivo  |
|                              | Příliš dlouhá bovdenová lanka → 22   | Bovdenová lanka seřídte pomocí převlečné matice. → 22   |
|                              | nesprávné palivo, skladování bez vypuštění benzínové nádrže, nesprávný druh benzínu            | Palivovou nádrž a karburátor vypusťte. Nalijte čerstvý benzín.                                    |
|                              | Znečištěná zapalovací svíčka, (zbytky uhlíků na elektrodách), příliš velká vzdálenost elektrod | Svíčku vyčistěte, zkontrolujte tepelnou hodnotu svíčky, svíčku příp. vyměňte, nastavte 0,6-0,8 mm |
| Neklidný chod, silná vibrace | Zapalovací svíčka je vlhká od benzínu (přesycený motor).                                       | Zapalovací svíčku vysušte a opět nasadte.   |
|                              | Je poškozený nůž   | Vyměňte nůž   |
| Špatný výkon sekání/záchyty  | Nůž je volný   | Zkontrolujte upínání nože a utáhněte ho   |
|                              | Nůž je tupý  | Nechte nůž nabrousit nebo vyměnit   |
|                              | Sběrný koš je ucpaný   | Vyprázdňte sběrný vak → 11  |
| Tráva se nesbírá             | Neupravená výška řezu  | Nastavte výšku řezu → 9   |
|                              | Ucpaný kanál   | Vyčistěte vyhazovací kanál  |
|                              | Plný sběrný koš  | Vyprázdňte sběrný vak seče za suchého počasí  |
|                              | Příliš mokrá tráva   |   |

## Technické Údaje



### Benzínovej kosačky

### Big Wheeler 554.2 R

Obj. č. 95434

|   |                                   |                        |
|---|-----------------------------------|------------------------|
|  | Obsah .....                       | 196 cm <sup>3</sup>    |
|  | výkon,<br>OHV 4-taktný motor..... | 3,5 kW (4,8 PS)        |
|  | Menovitý počet obrátok.....       | 2900 min <sup>-1</sup> |
|  | Záber .....                       | 550 mm                 |
|  | Hĺbka rezu.....                   | 25 - 75 mm             |
|  | Objem zberného koša.....          | 65 l                   |
|  | Obsah palivovej nádrže .....      | 1,3 l                  |
|  | Super/ Bezolovnatý benzín/ E10    |                        |
|  | Hmotnosť.....                     | 33,8 kg                |

### Informácia o hluku / vibráciách

|   |   |              |
|---|---|--------------|
|  | Hladina akustického tlaku L <sub>PA</sub> <sup>1)</sup> .....           | 84,7 dB (A)  |
|  | Nameraná hladina akustického výkonu L <sub>WA</sub> <sup>2)</sup> ..... | 96,73 dB (A) |
|  | Garantovaná hladina akustického výkonu L <sub>WA</sub> .....            | 98 dB (A)    |

### Používajte ochranu sluchu!

Hodnota vibračných emisií a<sub>h</sub><sup>3)</sup> .....8,9 m/s<sup>2</sup>

<sup>1)</sup> Kolísavosť K= 3 dB (A), <sup>2)</sup> Kolísavosť K= 1,5 dB (A),

<sup>3)</sup> Kolísavosť K=1,5 m/s<sup>2</sup>

**POZOR** Hladina vibrácií sa zmení zodpovedajúc nasadeniu elektrického nástroja a môže v mnohých prípadoch ležať nad hodnotou uvádzanou v týchto pokynoch.

Hladina vibrácií sa môže použiť na vzájomné porovnanie elektrických prístrojov.

Hodí sa aj na predbežné posúdenie kmitavého namáhania.

Kvôli presnému odhadu zaťaženia od vibrácií počas určitej pracovnej doby by sa mali zohľadniť tiež tie časy, v ktorých je prístroj vypnutý alebo síce beží, ale v skutočnosti nie je v nasadení. Toto môže značne redukovat' objem zaťaženia od vibrácií v priebehu celej pracovnej doby.

Stanovte dodatočné bezpečnostné opatrenia pre ochranu obsluhy pred účinkami vibrácií, ako napríklad: údržba elektrického náradia a vložených nástrojov, udržiavanie teploty rúk, organizácia pracovných postupov.



Čerpadlo použite až po pozornom prečítaní a porozumení návodu k obsluhu. Oboznámte sa s ovládacími

prvkami a správnym použitím prístroja. Dodržujte všetky v návode uvedené bezpečnostné pokyny. Správajte sa zodpovedne voči tretím osobám.

Obsluha je zodpovedná za nehody či nebezpečenstvo voči tretím osobám.

Ak máte o zapojení a obsluhu prístroja pochybnosti, obráťte sa na zákaznícky servis.

Deti sa nesmú hrať s prístrojom.

Prístroj nesmú používať osoby so zníženými fyzickými, motorickými alebo duševnými schopnosťami alebo osoby s nedostatočnými znalosťami alebo skúsenosťami, ak na ne nedozerá a nevedie ich za ne zodpovedná osoba.

Je potrebné dozerat' na deti, aby sa nehrali s prístrojom.

### Použitie Podľa Predpisov

Kosačka je určená na kosenie trávy a trávnatých plôch s maximálnym stúpaním 20° na súkromných záhradách okolo domu a v záhradkárskejších kolóniách.

Z dôvodu fyzického ohrozenia užívateľa a iných osôb sa kosačka na trávu nesmie používať na iné účely.

Tento prístroj sa smie používať len v súlade s uvedenými predpismi. Pri nedodržaní ustanovení zo všeobecne platných predpisov a ustanovení z tohto návodu nie je možné výrobcu považovať zodpovedným za škody.

 Prístroj používajte iba vonku, nikdy nie v uzatvorených alebo zle vetraných priestoroch.

 Kosačka sa nesmie používať na kosenie krikov, živých plotov a húštiny, na kosenie a mulčovanie popínajúcich rastlín alebo trávnikov na strechách alebo v balkónových hrantikoch. Ďalej sa nesmie kosačka používať ako drvič na mulčovanie odrezkov stromov a živých plotov ani na zarovnávanie nerovností pôdy.

### Požiadavky na obsluhu

Nikdy nenechávajte deti pracovať s prístrojom. Nikdy nenechávajte dospelých bez riadneho zaškolenia pracovať s prístrojom.

Obsluha si musí pred použitím prístroja pozorne prečítať návod na obsluhu.

**Kvalifikácia:** Okrem podrobného poučenia odborníkom nie je na používanie prístroja nutná žiadna špeciálna kvalifikácia.

**Minimálny vek:** Na prístroji smú pracovať len osoby, ktoré dosiahli 18 rokov. Výnimku predstavuje využitie mladistvých, ak sa toto deje počas profesijného vzdelávania s cieľom dosiahnutia zručností pod dohľadom školiteľa.

Miestne ustanovenia môžu stanoviť minimálny vek užívateľa.

**Školenie:** Používanie prístroja vyžaduje iba zodpovedajúce poučenie odborníkom, resp. návodom na obsluhu. Špeciálne školenie nie je nutné.

## Zvyškové nebezpečenstvá

### **Rotujúce nože môžu viesť k ťažkým úrazom porazením, resp. k odrezaniu častí tela.**

Nikdy nesiahajte pod telo skrine, keď prístroj beží. Noste ochranné topánky. Nikdy neskladajte zberný vak, keď prístroj beží.

### **Vymršťované kamene alebo zemina môžu viesť k poraneniam.**

Pred kosením prehľadajte, či nie sú na obrábanej ploche cudzie telesá. Dávajte pozor, aby bol zberný vak riadne zavesený. Počas práce noste ochranné okuliare.

### **Zlé osvetlenie/svetelné pomery predstavujú veľké bezpečnostné riziko.**

Pri práci s prístrojom vždy zaistite dostatočné osvetlenie, resp. dobré svetelné pomery.

## Správanie v prípade núdze

### **Nebezpečenstvo úrazu!**

Ruky a nohy nikdy nedávajte do blízkosti rotujúcich dielov. Udržujte vždy odstup od vyhadzovacieho otvoru.

### **Nebezpečenstvo popálenia!**

Niektoré diely stroja sa pri prevádzke silne zahrievajú. Horúcich dielov, napr. motor a tlmič hluku, sa nedotýkajte.

Zavedte úrazu zodpovedajúcu potrebnú prvú pomoc a vyzvite čo možno najrýchlejšie kvalifikovanú lekársku pomoc. Chrňte zraneného pred ďalšími úrazmi a upokojte ho. Pre prípadnú nehodu musí byť na pracovisku vždy poruke lekárnička prvej pomoci podľa DIN 13164. Materiál, ktorý si z lekárničky vezmete, je potrebné ihneď doplniť. Ak požadujete pomoc, uveďte tieto údaje:

1. Miesto nehody
2. Druh nehody
3. Počet zranených
4. Druh zranenia

## Symbols



Pozor!



Prečítajte si návod na obsluhu



Pred všetkými prácami na motore vypnite motor a vyťahnite nástrčku zapalovacej sviečky.



Pozor! Nože dobiehajú! Počkajte, až sa všetky otáčajúce sa časti zastavia.



Varovanie! Nôž je ostrý! Počas prevádzky udržiavajte dostatočnú vzdialenosť od kosačky.



Pozor, nebezpečenstvo vtiahnutia



Nebezpečenstvo explózie  
Motor tankujte len vo vypnutom stave.



Nebezpečenstvo otravy!  
Prístroj používajte iba vonku, nikdy nie v uzatvorených alebo zle vetraných priestoroch.



Zákaz fajčenia a otvoreného ohňa.



Je zakázané siahať dovnútra!



Deti a nepovolane osoby držte vždy mimo dosahu prístroja.



Prístroj nevystavujte dažďu a nepoužívajte v mokrom či vlhkom prostredí.



Noste ochranné okuliare!  
Používajte ochranu sluchu!



Používajte bezpečnostné rukavice!



Noste bezpečnostnú obuv s ochranou proti prerezaniu, drsnou podrážkou a oceľovou špičkou!



Pozor – horúci povrch!  
Nebezpečenstvo popálenia!



Výstraha pred odmrštenými predmetmi



Výstraha pred poranením rúk



Okolostojace osoby držte v bezpečnej vzdialenosti od stroja (min. 5 m)



Výstraha pred nebezpečným elektrickým napätím



Chrňte pred vlhkom



Obal musí smerovať hore

## Bezpečnostné Pokyny

### ⚠ POZOR

#### Zoznámte sa so všetkými bezpečnostnými pokynmi a síce aj s pokynmi v priloženej brožúre.

Zanedbanie dodržiavania Výstražných upozornení a pokynov uvedených v nasledujúcom texte môže mať za následok zásah elektrickým prúdom, spôsobiť požiar a/alebo ťažké poranenie. **Tieto Výstražné upozornenia a bezpečnostné pokyny starostlivo uschovajte na budúce použitie.**

Deti a ostatné osoby aj zvieratá držte počas používania prístroja v bezpečnej vzdialenosti. Minimálny bezpečnostný odstup predstavuje 5 m.

Noste osobné ochranné pomôcky.

Noste pevnú obuv a dlhé nohavice. Prístroj nepoužívajte nikdy bosí alebo v ľahkých sandálach.

Ak je to nutné, noste ochranné rukavice.

Prístroj používajte len za denného svetla alebo v dobre osvetlenom prostredí.

Starostlivo skontrolujte terén, na ktorom stroj používate, a odstráňte všetky predmety, ktoré by mohli byť zachytené a odhodené.

Ak je to možné, vyhnite sa používaniu výrobku na mokrej tráve.

### ⚠ Palivo je vysoko horľavé.

Palivo uschovajte len vo vhodných nádobách.

Stroj sa smie tankovať len vonku a nie v blízkosti otvorených plameňov, resp. horiacich cigariet.

Tankujte pred spustením stroja. Ak je motor v chode alebo ešte horúci, nesmie sa tankovať ani otvárať veko nádrže.

Dbajte na to, aby palivo nepretieklo. Ak palivo pretečie, motor sa nesmie spúšťať. Odstráňte na prístroji znečistené miesto a zabráňte akémukoľvek pokusu o zapálenie, kým sa neodparia výpary paliva.

Upevnite zase všetky kryty a uzávery na palivovej nádrži a na palivových nádržkách.

Pred prvým uvedením do prevádzky musí byť motor bezpodmienečne naplnený motorovým olejom.

Pred každým uvedením do prevádzky skontrolujte stav oleja. Motorový olej príp. doplňte.

Pred použitím vykonajte vždy vizuálnu kontrolu, aby ste zistili, či nie je poškodený prístroj, predovšetkým potom rezné nástroje, upevňovacie diely a celá rezná jednotka.

⚠ Pred použitím vždy vizuálne skontrolujte, či nožová lišta, skrutky nožov a sekacia jednotka nie sú tupé, opotrebované alebo poškodené. Opotrebované alebo poškodené nože a skrutky vymeňte, aby sa zaistilo vyváženie.

⚠ Ochranné zariadenia, ktoré sa nachádzajú na stroji, je striktné zakázané demontovať, meniť, používať v rozpore s ich určením alebo pripieňovať ochranné zariadenia iných výrobcov.

⚠ Prístroj sa nesmie používať, ak je poškodený alebo sú chybné bezpečnostné zariadenia. Opotrebované a poškodené diely vymeňte.

Neprevádzkujte stroj v uzatvorenom priestore, kde sa môžu nahromadiť nebezpečné plyny oxidu uhoľnatého.

Motor spustíte až vtedy, ak sú vaše nohy v bezpečnej vzdialenosti od rezných nástrojov.

Stroj pri spúšťaní nenakláňajte.

Stroj nespúšťajte, ak stojíte pred vyhadzovacím otvorom.

Chodte! Nebehajte!

Dbajte na bezpečný postoj, predovšetkým na svahoch. Nekoste na príliš strmých svahoch. Budte zvlášť opatrní, keď meníte smer jazdy na svahoch.

Budte maximálne opatrní, ak sa otáčate a stroj ťaháte k sebe.

Kosačku vypnite vždy, keď ju prenášate, nakláňate alebo sa pohybujete mimo trávinatej plochy. Počkajte, až sa všetky rotujúce diely zastavia.

Ak narazíte na cudzí predmet alebo stroj začne vibrovať, musíte ho vypnúť a vytiahnuť nástrčku zapalovacej sviečky. Skontrolujte, či nie je prístroj poškodený. Prípadné škody opravte.

Stroj ihneď vypnite, hneď ako dokončíte svoju prácu. Zastavte stroj a vytiahnite konektor zapalovacej sviečky. Počkejte až sa všetky rotujúce diely zastavia a zariadenie vychladne. Vyberte kľúč, ak tam je

- Aby sa uvoľnil zablokovaný nôž.
- Keď zachytíte cudzie teleso, skontrolujte, či sa kosačka nepoškodila. Skôr, ako prístroj opäť uvediete do prevádzky, musia sa vykonať opravy.
- Pre nadvihnutie alebo odnesenie kosačky
- Aby ste mohli kosačku prevrátiť alebo prepraviť (napr. z trávnik na trávnik alebo cez cestu.
- Skôr, ako kosačku skontrolujete, vykonajte jej vyčistenie alebo iné práce.

Stroj neodstavujte bezprostredne po vypnutí v uzavretých priestoroch, ale nechajte ho vychladnúť vonku.

Stroj nikdy neskladujte s benzínom v nádrži vnútri budovy, v ktorej sa môžu prípadne benzínové výpary dostať do kontaktu s otvoreným ohňom alebo iskrami.

Pri dlhodobejšom skladovaní uschovajte stroj len s prázdnu nádržou.

Vymeňte chybné tlmiče hluku.

Nemeňte regulované nastavenie motora a motor nepretáčajte.

## Likvidácia

Upozornenia pre likvidáciu vyplývajú z piktogramov umiestnených na prístroji, resp. na obale.



Chybné a/alebo likvidované prístroje musia byť odovzdané do príslušných zberníc. Baterije, olje in podobne snovi ne sme-jo priti v okolje.

## Likvidácia prepravného obalu

Obal chráni prístroj pred poškodením pri doprave. Obalové materiály sú spravidla volené podľa ekologicky prijateľných hľadísk a hľadísk nakladania s odpadmi, a preto sú recyklovateľné. Vrátenie obalu do materiálového obehu šetrí suroviny a znižuje výskyt odpadov. Časti obalov (napr. fólia, styropor®) môžu byť nebezpečné pre deti.

## Hrozí nebezpečenstvo zadusení!

Ukladajte časti obalov mimo dosahu detí, a čo možno najrýchlejšie ich zlikvidujte.

## Údržba

### ⚠ Rotujúci nôž



Pred všetkými prácami na motore vypnite motor a vytiahnite nástrčku zapalovacej sviečky. Počkejte, až sa všetky rotujúce diely zastavia a prístroj vychladne.

Stroj, predovšetkým potom nádrž a motor, udržiavajte vždy v čistote. Vyhadzovací otvor a kryt pravidelne čistite.

Všetky pohyblivé diely ošetríte ekologickým olejom. Zberný kôš kontrolujte pravidelne z hľadiska opotrebenia a starnutia.

Opravy prenechať len kvalifikovanému odbornému personálu.

Používať len originálne príslušenstvo a originálne náhradné diely.

Len pravidelne udržiavaný a ošetrovaný prístroj môže byť uspokojivou pomôckou. Nedostatočná údržba a starosť môže viesť k nepredvídaným nehodám a úrazom.

Keď sa musí palivová nádrž vyprázdniť, malo by sa to urobiť vonku.

Na konci sezóny je potrebné pridať prísadu do paliva/ pohonnej hmoty a zmiešať ju s palivom. → [18](#)

## Záruka

Záručná lehota je 12 mesiacov pri priemyselnom použití, 24 mesiacov pre spotrebiteľa a začína dňom nákupu prístroja.

Záruka sa vzťahuje výhradne na nedostatky spôsobené chybou materiálu alebo výrobnou chybou. Pri reklamácií v záručnej lehote je potrebné priložiť originálny doklad o kúpe s dátumom predaja.

Do záruky nespadá neodborné použitie, ako napr. preťaženie prístroja, použitie násilia, poškodenie cudzím zásahom alebo cudzími predmetmi. Nedodržanie návodu na použitie a montáž a normálne opotrebenie tiež nespadá do záruky.



## Servis

Máte technické otázky? Reklamáciu? Potrebujete náhradné diely alebo návod na obsluhu? Na našej domovskej stránke [www.guede.com](http://www.guede.com) vám v oddiele Servis pomôžeme rýchlo a nebyrokraticky. Pomôžte nám, prosím, aby sme mohli pomôcť vám. Aby bolo možné váš prístroj v prípade reklamácie identifikovať, potrebujeme sériové číslo, objednávacie číslo a rok výroby. Všetky tieto údaje nájdete na typovom štítku. Aby ste mali tieto údaje vždy poruke, zapíšte si ich, prosím, dole.

Sériové číslo:

Objednávacie číslo:

Rok výroby:

Tel.: +49 (0) 79 04 / 700-360  
 Fax: +49 (0) 79 04 / 700-51999  
 E-Mail: [support@ts.guede.com](mailto:support@ts.guede.com)

## Plán prehlíadok a údržby

| Pravidelné údržbové obdobie |           | Pred každým uvedením do prevádzky | Po 1 mesiaci         | Po 3 mesiacoch        | Po 6 mesiacoch        | Po 12 mesiacoch        | Po 24 mesiacoch        |
|-----------------------------|-----------|-----------------------------------|----------------------|-----------------------|-----------------------|------------------------|------------------------|
|                             |           |                                   | 5 Prevádzkové hodiny | 25 Prevádzkové hodiny | 50 Prevádzkové hodiny | 100 Prevádzkové hodiny | 250 Prevádzkové hodiny |
| Motorový olej (10W-40)      | Kontrola  | ✓                                 |                      |                       |                       |                        |                        |
|                             | Výmena    |                                   | ✓                    |                       | ✓                     |                        |                        |
| Vzduchový filter            | Kontrola  | ✓                                 |                      |                       |                       |                        |                        |
|                             | Výmena    |                                   |                      |                       | ✓                     |                        |                        |
| Zapaľovacia sviečka         | Kontrola  |                                   |                      |                       |                       | ✓                      |                        |
|                             | Vyčistite |                                   |                      |                       |                       |                        |                        |
|                             | Výmena    |                                   |                      |                       |                       |                        | ✓                      |









Zodpovedajúcu údržbu vykonajte v uvedenom mesiaci alebo po uplynutí predpísaných prevádzkových hodín – podľa toho, čo nastane skôr.

## Vyhľadávanie porúch

| Porucha                               | Príčina  | Opatrenia   |
|---------------------------------------|--|---|
| <b>Motor neštartuje</b>               | Nebola stlačená páčka Štart-Stop   | Stlačte páčku Štart-Stop  |
|                                       | Primárne čerpadlo Nebol použitý  | Primárne čerpadlo stlačte   |
|                                       | Nedostatok paliva  | Doplňte palivo  |
|                                       | Príliš dlhé bovdenové lanká → f22  | Bovdenové lanká nastavte pomocou prevlečnej matice. → f22   |
|                                       | nesprávne palivo, skladovanie bez vypustenia benzínovej nádrže, nesprávny druh benzínu             | Palivovú nádrž a karburátor vypustite. Nalejte čerstvý benzín.  |
| <b>Nepokojný chod, silná vibrácia</b> | Znečistená zapaľovacia sviečka, (zvyšky uhlíkov na elektródach), príliš veľká vzdialenosť elektród | Sviečku vyčistite, skontrolujte tepelnú hodnotu sviečky, sviečku príp. vymeňte, nastavte 0,6 – 0,8 mm |
|                                       | Zapaľovacia sviečka je vlhká od benzínu (presýtený motor).   | Zapaľovaciu sviečku vysušte a opäť nasadte.   |
|                                       | Je poškodený nôž   | Vymeňte nôž   |
| <b>Zlý výkon kosenia/záchytu</b>      | Nôž je voľný   | Skontrolujte upínanie noža a dotiahnite ho  |
|                                       | Nôž je tupý  | Nechajte nôž nabrúsiť alebo vymeniť   |
|                                       | Zberný kôš je upchaný  | Vyprázdnite zberný vak → f11  |
| <b>Tráva sa nezbiera</b>              | Neupravená výška rezu  | Nastavte výšku rezu → f9  |
|                                       | Upchatý kanál  | Vyčistite vyhadzovací kanál   |
|                                       | Plný zberný kôš  | Vyprázdnite zberný vak  |
|                                       | Príliš mokrá tráva   | koste za suchého počasia  |

## Műszaki Adatok

### BENZINMOTOTOS KASZALOGÉ Big Wheeler 554.2 R

|   |                               |
|---|-------------------------------|
| Megrend.szám.....   | 95434                         |
|  Tartalom.....                           | 196 cm <sup>3</sup>           |
|  teljesítmény,<br>OHV 4 ütemű motor..... | 3,5 kW (4,8 PS)               |
|  Nazivni broj okretaja.....              | 2900 min <sup>-1</sup>        |
|  Vágáshélesség.....                      | 550 mm                        |
|  Vágásmélység.....                       | 25 - 75 mm                    |
|  A fűgyűjtő kosár úrtartalma.....        | 65 l                          |
|  Az üzemanyag tartály köbtartalma.....   | 1,3 l                         |
|   | Super/ Ólommentes benzin/ E10 |
|  Súly.....                               | 33,8 kg                       |

### Információ zajosság/vibráció

|   |              |
|---|--------------|
| akusztikus nyomás szint L <sub>PA</sub> <sup>1)</sup> .....   | 84,7 dB (A)  |
|  Mért akusztikus teljesítményszint L <sub>WA</sub> <sup>2)</sup> ..... | 96,73 dB (A) |
| Garantált akusztikus teljesítményszint L <sub>WA</sub> .....  | 98 dB (A)    |

### Hallásvédő eszköz használata ajánlott!

Rezgés emisszió érték a<sub>h</sub><sup>3)</sup>.....8,9 m/s<sup>2</sup>

<sup>1)</sup> K bizonytalanság= 3 dB (A), <sup>2)</sup> K bizonytalanság= 1,5 dB (A),

<sup>3)</sup> K bizonytalanság=1,5 m/s<sup>2</sup>

**FIGYELMEZTETÉS** A rezgés szint az elektromos szerszám használatának megfelelően változni fog, és némely esetben meghaladhatja az útmutatókban megadott értéket.

A vibráció szintje felhasználható az egyes elektromos berendezések összehasonlítására

Az érték alkalmas a vibrációs terhelés felbecsülésére is.

A vibrációs terhelés pontos meghatározásához, a munkaidő bizonyos szakaszában, azokat az időket is figyelembe kell venni, amikor a készülék ki van kapcsolva, vagy bár működik, de ténylegesen nem dolgoznak vele. Ez a teljes munkaidőre vonatkozó vibrációs terhelést lényegesen lecsökkentheti.

Vezessen be kiegészítő biztonsági intézkedéseket a ő személy, vibráció elleni védelmére, pl: az elektromos szerszámok és berendezések műszaki karbantartása, a kezek melegen tartása, s a munkafolyamatok szervezése.



Csak azután használja a szivattyút, miután figyelmesen elolvasta és megértette a kezelési útmutatót.

Ismerkedjen meg az irányító elemekkel és a berendezés szabályszerű használatával! Tartsa be a biztonsági utasításokat. Viselkedjen figyelmesen harmadik személlyel szemben.

A kezelő személy felelős a balesetekért és a harmadik személy biztonságáért.

Az esetben, ha a gép bekapcsolásával és kezelésével kapcsolatban kételyei támadnak, forduljon a szervizszolgálatához.

A készüléket tartsa gyermekektől távol.

A készüléket nem használhatják mozgáskorlátozott vagy korlátozott érzéki, szellemi képességű személyek (és gyermekek), sem megfelelő tapasztalatokkal és ismeretekkel nem rendelkező személyek, kivéve ha a készülék használatát engedélyező és a biztonságukért személyesen felelős személy felügyelete alatt állnak. Ügyeljen arra, hogy a gyermekek ne játszhassanak a géppel.

### Rendeltetés szerinti használat

A fűnyíró, ház körüli kertekben és kertészeti telepeken, maximálisan 20° os lejtésű füves területek nyírására alkalmas

A felhasználóra és más személyekre vonatkozó fizikai veszélyek miatt a fűnyíró kizárólag a rendeltetésének megfelelően használható.

A készüléket kizárólag az alábbiakban leírtaknak megfelelően szabad használni. Ebben az utasításban foglalt általánosan érvényes előírások mellőzése következtében beállt károkért a gyártó nem felelős

 **A gépet kinti környezetben használja. Tilos a használata zárt, vagy rosszul szellőztethető térésekben**

 **A fűnyíró tilos bokrok, élő sövények és bozótok nyírására, tetőkön, vagy balkonon elhelyezett virágládákban lévő kúszó virágok nyírására és mulcsolására használni. Továbbá, tilos a fűnyíró fű és élő sövényekről levágott faanyag őrlésére mulcsolás céljából, s a talaj egyenlőtlenégeinek kisimítására használni.**

### Követelmények a gép kezelőjére

Tilos megengedni gyerekeknek, hogy a géppel dolgozzanak. Tilos olyan személyeknek dolgoznia a géppel, akik nincsenek kellőképpen kioktatva a géppel való munkáról.

A gép kezelője használat előtt figyelmesen olvassa el a használati utasítást.

**Szakképesítés:** A gép használatához, szakemberrel való felvilágosításon kívül nem szükséges speciális szakképesítés.

**Minimális korhatár:** A géppel kizárólag 18 éven felüli személyek dolgozhatnak. Kivételt képez a fiatalok utasításainak foglalkoztatása szakképzés alatt az oktató felügyelete mellett szakképzettség elsajátítása érdekében.

A helyi előírások meghatározhatják a kezelő személy minimális életkorát.

**Képzés:** A gép használatához elegendő szakember felvilágosítása resp. a használati utasítással való megismerkedés. Speciális képzés nem szükséges.

## Maradékveszélyek

### ⚠ A forgó kések súlyos vágási sérülést okozhatnak, vagy akár bizonyos testrészek levágását is okozhatják.

Bekapcsolt állapotban soha ne nyúljon be a gép burkolata alá. Munkapíró viselete ajánlott. Működés közben soha ne vegye le a gyűjtőzsákokat.

### ⚠ A gép által kidobott kövek és föld súlyos sérüléseket okozhatnak.

Vágás előtt nézze át, hogy a munkavégzési területen nem találhatók e idegen tárgyak. Ügyeljen arra, hogy a gyűjtőzsák megfelelően a helyére legyen illesztve. Munkavégzéshez viseljen munkaszemüveget.

### ⚠ A rossz megvilágítás/látási viszonyok jelentős biztonsági kockázatot jelentenek.

A géppel folytatott munkavégzés során biztosítson megfelelő fényforrást ill. látási viszonyokat.

## Viselkedés kényszerhelyzetben

### ⚠ Sebesülés veszély!

Kezeit és lábait ne tegye a gép forgó alkatrészei közelébe! Tartsa be a fűszóró garattól a megfelelő távolságot!

### ⚠ Egési sebesülések veszélye!

A gép egyes alkatrészei működés közben erősen felmelegednek. A forró alkatrészeket, pl. a motor és a zajtompítót ne érintse meg!

Igyekezzen a balesetnek megfelelően elsősegélyt nyújtani, s minél hamarabb biztosítson be orvosi segítséget. A sebesültet nyugtassa meg, s védje további balesettől. Az esetleges balesetek miatt a munkahelyen, a DIN 13164 norma követelménye szerint, mindig legyen kéznél, elsősegély nyújtáshoz, kézi patika. Amit, szükség esetén, a kézi patikából kivessz, azonnal pótolja vissza. Ha segítségre van szüksége, tüntesse fel az alábbi adatokat:

1. A baleset színhelye
2. A baleset típusa
3. A sebesültek száma
4. A sebesülések típusa

## Szimbólumok



Figyelem!



Használat előtt olvassa el a használati utasítást!



A motoron végzendő munkák előtt kapcsolja ki a motort és távolítsa el a gyűjtőgyertya dugaszát.



Figyelem! Kikapcsolás után a kések egy ideig még forognak. Várjon, amíg minden forgó rész megáll.



Figyelem! Éles vágókés! Használat közben tartsa be a biztonságos távolságot a fűnyírótól.



Behúzás veszélye!



Robbanásveszély  
A motort kizárólag kikapcsolt állapotban szabad tankolni.



Fennáll a mérgezés!  
A gépet kinti környezetben használja. Tilos a használata zárt, vagy rosszul szellőztethető térésekben



Tilos a dohányzás és nyílt láng használata



Tilos benyúlni.



Ezeket a személyeket tartsa a géptől megfelelő biztonsági távolságban.



A berendezést tilos nedves, vagy vizes környezetben használni és kitenni eső hatásának.



Viseljen védő szemüveget  
Hallásvédő eszköz használata ajánlott!



Használjon munkakesztyűt!



Viseljen biztonsági munkapírót átvágs elleni védelemmel, érdes talppal és acél orral!



Vigyázz - forró felület!  
Egési sebesülések veszélye!



Vigyázz! Elhajított tárgyak!



Figyelmeztetés kezek sebesülési veszélyére



Tartsa be a géptől a biztonságos távolságot! (min. 5m)



Figyelmeztetés a veszélyes magas feszültségre.



Védje nedvesség ellen



A csomagolást felállított helyzetben tartsa

## Biztonsági Tudnivalók

### ⚠ FIGYELMEZTETÉS

**Olvasson el minden biztonsági útmutatást és utasítást, a mellékelt broszúrában találhatóakat is.** A következőkben leírt előírások betartásának elmulasztása áramütésekhez, tűzhöz és/vagy súlyos testi sérülésekhez vezethet. **Kérjük a későbbi használatra gondosan őrizze meg ezeket az előírásokat.**

A gép üzemeltetése alatt idegen személyeket, gyerekeket és állatokat, tartsa a géptől biztonságos távolságban. A minimális biztonsági távolság 5 m.

Munka közben viseljen megfelelő személyi védőeszközöket!

Viseljen hosszú nadrágot és megfelelő munkacipőt! Tilos a gépet szandálban, vagy mezítláb kezelni.

Ha szükséges, viseljen védő munkakesztyűt!

Kizárólag nappali világosságban, vagy megfelelő megvilágítás mellett szabad a géppel dolgozni.

A kaszálandó területet munka előtt gondosan vizsgálja át, s távolítson el minden olyan tárgyat, amit a fűnyíró elhajíthatna.

Lehetőleg szerint ne használja a terméket nedves fűvön.

### ⚠ Az üzemanyag nagy mértékben tűzveszélyes.

A benzint kizárólag e célnak megfelelő edényben szabad tárolni.

Az üzemanyagot kizárólag kinti környezetben szabad a gépbe tölteni. Tilos nyílt láng közelében, pl. égő cigarettánál.

Az üzemanyagot kizárólag a gép startolása előtt töltsse a tartályba. Tilos a motor üzemeltetése közben eltávolítani a benzintartály kupakját, vagy üzemanyagot tölteni a gépbe, ha a motor forró.

Ügyeljen arra, hogy az üzemanyag ne folyjon ki. Az esetben, ha a benzin kiömlik, ne kapcsolja be a motort. A gépről távolítsa el a kiömlött benzint, s minden begyújtási kísérletet akadályozzon meg addig, ameddig az üzemanyag, a gép felszínéről, el nem párolog.

Ismét rögzítsen minden burkolóelemet és sapkát az üzemanyagtartályon.

Első üzembe helyezés előtt, a motorba feltétlenül töltsön megfelelő mennyiségű motorolajat!

Minden üzembe helyezés előtt ellenőrizze az olaj állapotát. Szükség esetén a motorolajat feltétlenül töltsse fel.

A gép használata előtt vizuálisan ellenőrizze a gépet esetleges megrongálódás, vagy a kések, tartó csavarok kopása és a fűnyíró gép szabályszerű összeszerelése szempontjából.

⚠ Használat előtt szemrevételezéssel ellenőrizze, hogy a vágóléc, a késcsavarok és a vágóegység nem tompák, elhasználdottak vagy sérültek. Az elhasználdott vagy sérült késeket és csavarokat az egyensúly megőrzése érdekében cserélje ki.

⚠ Szigorúan tilos a gépre felszerelt védőberendezéseket leszerelni, kicserélni, nem a rendeltetésnek megfelelően használni, vagy más gyártóktól származó biztonsági berendezéseket használni.

⚠ Tilos a berendezés használata az esetben, ha hibás, vagy a biztonsági berendezés meg van károsodva. A kopott és hibás alkatrészeket haladéktalanul cserélje ki.

A veszélyes szén-monoxid gázok miatt soha ne használja a gépet zárt térben.

A motort kizárólag az esetben kapcsolhatja be, ha kezei és a lábai a géptől biztonságos távolságban vannak.

Startolásnál tilos a fűnyíró gépet oldalra dönteni.

Tilos a motor startolása az esetben, ha a kezelő személy a fűszóró garat előtt áll.

Járjon! Soha ne fusson!

Lejtőkön ügyeljen arra, hogy teste biztonságos helyzetben legyen. Tilos a géppel meredek lejtőkön dolgozni. Különösen óvatosnak kell lennie, ha a fűnyíró gépet megfordítja, vagy ha saját maga felé húzza.

Az esetben, ha a fűnyíró gépet ledönti (pl. szállítás közben), vagy felemeli, hogy áthaladhasson a fű nélküli területen, vagy a fűnyíró gépet arra a területre viszi, ahol fűvet fog vele nyírni, vagy már eltávozik onnan, a késeket mindig kapcsolja ki, s várjon, hogy megálljanak.

Az esetben, ha idegen tárgyakba ütközik, vagy a gép vibrálni kezd, azonnal kapcsolja ki és távolítsa el a gyújtógyertya dugaszát. Ellenőrizze, nincs-e a gép megrongálódva, szükség esetén a hibákat távolítsa el. A munka befejeztével a gépet azonnal kapcsolja ki.

Állítsa le a gépet és húzza le a gyújtógyertya sapkáját. Várja ki, amíg minden forgó rész le nem áll, és ki nem húl a gép. Vegye ki a kulcsot, ha benne van.

- A megszorult kés kilazításához.
- Ha idegen tárgy kerül a gép alá, ellenőrizze le, nem sérült-e meg a gép. Mielőtt a gépet ismét üzembe helyezné, javíttassa meg.
- A fűnyíró felemeléséhez vagy elviteléhez
- A fűnyíró felfordításához vagy áthelyezéséhez (pl. a járdán át az egyik füves részről a másikra).
- Mielőtt leellenőrizné a fűnyíró, tisztítsa meg vagy végezze rajta el az egyéb szükséges beavatkozásokat.

A kikapcsolást követően ne helyezze azonnal a gépet zárt helyiségbe, hanem várjon, míg teljesen kihűl.

Tilos a gépet teli benzintartállyal olyan zárt helyiségben tárolni, ahol a benzinpára nyílt lánghal, vagy szikrákkal kerülhet kapcsolatba!

Hosszabb idei tárolás esetén feltétlenül ürítse ki a benzintartályt!

A hibás kipufogócsövet feltétlenül cserélje ki.

Tilos megváltoztatni a motor reguláris beállítását, vagy a motort túltekereni!

## Kiselejtezés:

A megsemmisítésre vonatkozó figyelmeztetésekre a készüléken, illetve annak csomagolásán található ábrák utalnak.



Hibás és/vagy tönkrement eszközök át kell adni az illetékes hulladékgyűjtő telepre. Akkumulátor, az olaj és hasonló anyagok dűrfen nem a környezetbe jusson.

## A csomagolás megsemmisítése

A csomagolás óv a szállítás közben fenyegető sérülésektől. A csomagolóanyag általában környezetvédelmi és hulladékgazdálkodási szempontok alapján kerülnek kiválasztásra, ezért újrahasznosíthatók. A csomagolóanyag újrahasznosítása csökkenti a hulladékmennyiséget. Egyes csomagolóanyagok (pl. fóliák, styropor<sup>®</sup>) gyermekekre nézve veszélyt jelenthetnek.

## Figyelem, fulladásveszély!

A csomagolás egyes részeit gyermekektől távol tartsa, és a lehető leghgyorsabban semmisítse meg.

## Karbantartás



### ▲ Forgó kés

A motoron végzendő munkák előtt kapcsolja ki a motort és távolítsa el a gyújtógyertya dugaszát. Várjon, míg a gép forgó részei megállnak, s a berendezés teljesen kihűl!

A gépet, elsősorban a tartályt és a motort, mindig tartsa tisztán! A fűszóró garatot és a burkolatot rendszeresen tisztítsa!

A gép mozgó részeit kenje be olyan olajjal, mely nincs káros hatással a környezetre!

Rendszeresen ellenőrizze a fűgyűjtő kosarat kopás és elavulás szempontjából!

A javítást bízva kvalifikált szakemberrel.

Csak eredeti tartozékokat és eredeti pótalkatrészeket alkalmazzon!

Kizárólag rendszeresen karbantartott és kezelt gép lehet megbízható segédeszköz. Elégtelen karbantartás és kezelés előre nem látható balesetekhez és sérülésekhez vezethet.

Ha az üzemanyagtartály kiürítésére van szükség, azt mindig kültérben végezze.

Az idény végén adalékanyagot kell elegyíteni az üzemanyaggal. → [18](#)

## Jótállás

Jótállás időtartama 12 hónap ipari használat esetén, fogyasztó esetén 24 hónap, jótállás a készülék megvétele napján kezdődik.

A jótállás kizárólag az anyagi, vagy gyártási hibákból eredő elégtelenségekre vonatkozik. Reklamáció esetén fel kell mutatni az eredeti, a vásárláskor kapott, s a vásárlás dátumával ellátott iratot.

A jótállás nem vonatkozik a géppel való szaktalan használat következtében bekövetkező hibákra, pl. a gép túlterhelése, erőszakos használata, vagy idegen tárgyakkal való megrongálódása. A használati utasítás mellőzése következményeire, szerelési és szokásos, normális elhasználódásra sem vonatkozik a jótállás.

## Szervíz

Vannak kérdései? Reklamáció? Szüksége van pótalkatrészekre, vagy használati utasításra? Honlapunkon a [www.guede.com](http://www.guede.com) címen szervíz terén gyorsan, bürokráciát kizárva segítségére leszünk. Kérem, segítsen, hogy segíthessünk. Hogy gépét reklamáció esetén identifíkálhassuk, szükségünk van a gyártási számra, a szortiment tételszámára és a gyártási évre. Ezek az adatok fel vannak tüntetve a típus címken. Hogy mindig kéznél legyenek, kérem, jegyezze fel az lábbiakban.

Gyártási szám:

Megrendelési szám

Gyártási év:

Tel.: +49 (0) 79 04 / 700-360

Fax: +49 (0) 79 04 / 700-51999

E-Mail: [support@ts.guede.com](mailto:support@ts.guede.com)

## Gépszemle és karbantartási terv

| Rendszeres karbantartási időközök |              | Minden üzembehelyezés előtt | Havonta     | 3 Hónaponként | 6 Hónaponként | 12 Hónaponként | 24 Hónaponként |
|-----------------------------------|--------------|-----------------------------|-------------|---------------|---------------|----------------|----------------|
|                                   |              |                             | 5 Munkaórák | 25 Munkaórák  | 50 Munkaórák  | 100 Munkaórák  | 250 Munkaórák  |
| <b>Motorolaj</b><br>(10W-40)      | Ellenőrzés   | ✓                           |             |               |               |                |                |
|                                   | Csere        |                             | ✓           |               | ✓             |                |                |
| <b>Levegőszűrő</b>                | Ellenőrzés   | ✓                           |             |               |               |                |                |
|                                   | Csere        |                             |             |               | ✓             |                |                |
| <b>Gyújtógyertya kulcs</b>        | Ellenőrzés   |                             |             |               |               | ✓              |                |
|                                   | Tisztítsa ki |                             |             |               |               |                |                |
|                                   | Csere        |                             |             |               |               |                | ✓              |

Az illetékes karbantartást a megadott hónapban végezze, vagy az előírt munkaórák eltelte után - attól függően, melyik múlik el hamarabb!

## Üzemzavarok kikeresése









| Üzemzavar   | Ok  | Utasítás   |
|---|---|--|
| <b>A motor nem startol</b>                            | Nem nyomta le a Start-Stop kart   | Nyomja le a Start-Stop kart!   |
|   | Prímér szivattyú nem használta  | A primér szivattyút nyomja le  |
|   | Elégtelen üzemanyag   | Töltse fel az üzemanyagot!   |
|   | Túlságosan hosszú bowden kábel → <a href="#">22</a>   | A haranganya segítségével állítsa be a bowden kábel hosszát! → <a href="#">22</a>  |
|   | Nem megfelelő üzemanyag, raktározás az üzemanyagtartály kiürítése nélkül, nem megfelelő benzin        | Ürítse ki az üzemanyagtartályt és a karburátort! Tankoljon a gépbe friss benzint!  |
|   | Szennyezett gyújtógyertya (az elektródokon szénmaradékok), s az elektródok távolsága túlságosan nagy. | A gyertyát tisztítsa ki, ellenőrizze a gyertya hőértékét, a gyertyát szükség esetén cserélje ki, s állítsa be az elektródok távolságát 0,6-0,8mm-re. |
| A gyújtógyertya a benzintől (túlszívott motor) nedves | A gyújtógyertyát szárítsa ki, majd szerelje vissza!   |  |
| <b>Egyenletlen menet, erős vibráció</b>               | Sérült kés  | Cserélje ki a kést   |
|   | Kilazult kés  | Ellenőrizze le a kés rögzítését, majd húzza meg  |
| <b>Rossz vágási/begyűjtési teljesítmény</b>           | Tompa kés   | Éleztesse meg vagy cseréltesse ki a kést.  |
|   | Eltömődött gyűjtőkosár  | Ürítse ki a gyűjtőzsákokat → <a href="#">11</a>  |
|   | Nincs beállítva a vágási magasság   | Állítsa be a vágási magasságot → <a href="#">9</a>   |
| <b>Nem gyűjti a fűvet.</b>                            | Bedugult a csatorna   | Tisztítsa ki a kivezető csatornát!   |
|   | A fűgyűjtő kosár tele van.  | Ürítse ki a gyűjtőzsákokat   |
|   | A fű túlságosan vizes!  | Kizárólag száraz időben kaszáljon!   |



## Tehnični podatki

### Kosilnice za travo

### Big Wheeler 554.2 R

|  |                        |
|--|------------------------|
| Katalogska številka: .....   | 95434                  |
|  Vsebina .....                            | 196 cm <sup>3</sup>    |
|  Zmogljivost,<br>OHV 4-taktni motor ..... | 3,5 kW (4,8 PS)        |
|  Menoviti počut obrátok .....             | 2900 min <sup>-1</sup> |
|  Zamah .....                              | 550 mm                 |
|  Globina reza .....                       | 25 - 75 mm             |
|  Prostornina koša pod napravo .....       | 65 l                   |
|  Volumen rezervoarja za gorivo .....      | 1,3 l                  |
|  Super/ Neosvinčen bencin/ E10            |                        |
|  Teža .....                               | 33,8 kg                |

### Informacije o hrupnosti in vibracijah

|   |              |
|---|--------------|
| Akustični tlak $L_{PA}^{(1)}$ .....   | 84,7 dB (A)  |
|  Zajamčena raven akustične zmogljivosti $L_{WA}^{(2)}$ ..... | 96,73 dB (A) |
|  Zajamčena raven akustične zmogljivosti $L_{WA}^{(3)}$ ..... | 98 dB (A)    |

### Uporabljajte zaščito za sluh

Vrednost emisij, nastalih pri vibriranju  $a_{hv}^{(3)}$  .....

<sup>1)</sup> Nihanje  $K=3$  dB (A), <sup>2)</sup> Nihanje  $K=1,5$  dB (A),

<sup>3)</sup> Nihanje  $K=1,5$  m/s<sup>2</sup>

**OPOZORILO** Dejanska raven vibracij se lahko razlikuje glede na tip in način uporabe od parametrov, ki so navedeni v teh napotkih.

Nivo vibracij se lahko uporabi za medsebojno primerjavo električnih naprav.

Služi za približno presojo obremenitve z vibracijami.

Zaradi bolj natančnih rezultatov pri ugotavljanju obremenitev z vibracijami, je potrebno v času uporabe upoštevati tudi čas, kadar je naprava izklopljena oz. čas, kadar deluje, vendar se ne uporablja. To lahko občutno zniža stopnjo obremenitve z vibracijami v času uporabe naprave.

Določite dopolnilne varnostne ukrepe za zaščito uporabnika pred učinkom vibriranja kot npr.: tehnično vzdrževanje električnega orodja in naprav, skrb za pravilno tople roke, organiziranje delovnega procesa itd..



Uporabljajte napravo šele, ko natančno preberete in dojamete to navodilo za uporabo. Seznanite se z nastavitvami in s pravilno uporabo naprave. Upoštevajte varnostne napotke, ki so navedeni v tem navodilu. Obnašajte se odgovorno napram drugim osebam.

Uporabnik odgovarja za morebitne škode ali nevarnosti tretjih oseb.

Za morebitna vprašanja glede priključitve ali načina uporabe naprave, se obrnite na proizvajalca (ali na njegov servisni center).

Naprava ne služi otrokom za igro.

Naprave ne smejo uporabljati osebe z omejenimi psihofizičnimi sposobnostmi ali osebe, ki nimajo izkušenj oz. če niso pod nadzorom odrasle osebe.

Otrokom preprečite, da se igrajo z napravo.

## Uporaba v skladu z namenom

Kosilnica služi za košnjo trave in travnatih površin pod maks. nagibom površine 20° ter za privatne vrtove, okoli hiš in v vrtnarskih objektih.

Zaradi fizične ogroženosti uporabnika in drugih oseb ne uporabljajte kosilnice v drug namen.

Napravo lahko uporabljate le v naveden namen. Proizvajalec ne odgovarja za škode in posledice, ki bi nastale zaradi neupoštevanja splošno veljavnih predpisov in določil v tem navodilu za uporabo.

 **Napravo uporabljajte samo na prostem, nikoli pa ne v zaprtih ali slabo prezračenih prostorih.**

 **Kosilnice ne uporabljajte za košnjo grmovja, žive meje in gostega plevela, vzpenjalke ali trave na strehah oziroma v balkonskih cvetličnih loncih. Razen tega je prepovedana uporaba za drobljenje kosov lesa in žive meje in niti za ravnanje zemlje.**

## Zahteve, ki jih mora spolnjevati uporabnik

Nikoli ne puščajte otrok, da napravo uporabljajo sami. Nikoli ne puščajte odraslih oseb brez tega, da jih naučite pravilno uporabljati napravo.

Uporabnik je pred uporabo naprave dolžan natančno prebrati navodilo za uporabo.

**Izobrazba:** Za uporabo ni potrebna nobena posebna izobrazba, razen strokovnih napotkov v zvezi z uporabo naprave.

**Minimalna starost:** Mladoletniki lahko uporabljajo napravo, ko dopolnijo 18. leto starosti. Izjema so mladoletniki, ki se kot vajenci udeležijo del z namenom, da se naučijo pravilne uporabe; morajo pa biti pod stalnim nadzorom učitelja.

Krajevni predpisi posameznih držav lahko različno določajo starostno mejo uporabnika.

**Šolanje** Glede pravilne uporabe se posvetujte z izkušeno osebo in natančno preberite navodilo za uporabo. Posebno šolanje zato ni potrebno.

## Sekundarne nevarnosti

 **Vrteča se rezila lahko hudo poškodujejo dele telesa in povzročajo vreznine.**

Nikoli se z rokami ne dotikajte ohišja, kadar naprava deluje. Uporabljajte zaščitne rokavice. Nikoli ne snemajte vreče, kadar naprava deluje.

 **Odbiti kamni ali zemlja lahko povzročijo poškodbe.**

Pred košnjo preiščite površino, če niso prisotni tujki. Pazite, da bo vreča pravilno obešena. Pri delu vedno uporabljajte zaščitna očala.

**⚠ Napačna osvetlitev/svetloba je zelo nevarna zaradi varnosti.**

Pri delu z napravo vedno poskrbite, da bo delovni prostor dobro osvetljen.

## Ukrepi v zaslih primerih

**⚠ Nevarnost poškodb!**

Nikoli ne vtikajte rok ali nog v bližino vrtečih se delov. Vedno imejte zadostno razdaljo od odprtih, ki mečejo ven.

**⚠ Nevarnost opeklin!**

Določeni deli se pri delovanju zelo pregrevajo. Ne dotikajte se vročih delov kot npr. motor, blažilnik hrupa itd..

Poškodovani osebi začnite čimprej dajati ustrezno prvo pomoč in pokličite zdravnika specialista v najkrajšem možnem času. Zavarujte jo pred drugimi nevarnostmi in jo pomirite. Zaradi reševanja morebitnih nezgodnih situacij, mora biti na delovnem mestu vedno prisotna omarica ali škatla prve pomoči, v skladu z DIN 13164. Material, potreben za prvo pomoč, ki ga porabite, takoj dopolnite z novim. Če potrebujete strokovno pomoč, izpolnite prosim sledeče podatke:

1. Kraj nezgode
2. Vrsta nezgode
3. Število ranjenih oseb
4. Vrsta poškodb

## Simboli



Opozorilo!



Preberite navodilo za uporabo!



Pred vsakim poseganjem v stroj vedno izklopite motor in snemite priključek na svečki!



Opozorilo! Rezila dotekajo! Počakajte, da se vsi gibljivi deli popolnoma zaustavijo.



Opozorilo! Rezilo je ostro! Medtem ko deluje, stojte v varni razdalji od rezila kosilnice.



Pozor, nevarnost zatikanja



Nevarnost eksplozije  
Gorivo dolivajte le, kadar je naprava izklopljena.



Nevarnost zastrupitve!  
Napravo uporabljajte samo na prostem, nikoli pa ne v zaprtih ali slabo prezračenih prostorih.



Kajenje in uporaba odprtega ognja sta prepovedana.



Ne dotikajte se notranjih delov



Otroci in tuje osebe naj bodo varno oddaljene od naprave.



Naprave ne izpostavljajte na dežju in je ne uporabljajte v vlažnem ali mokrem okolju.



Uporabljajte zaščitna očala!  
Uporabljajte zaščito za sluh



Uporabljajte varnostne delovne rokavice.



Uporabljajte varnostne čevlje z zaščito proti vrezinam, nedersečim podplatom in z jeklenim sprednjim delom čevlja!



Previdno – vroča površina!  
Nevarnost opeklin!



Zavarujte se pred odbitimi in letečimi predmeti



Zavarujte se pred poškodbami rok



Osebe v bližini morajo stati v varni razdalji od naprave. 5m)



Opozorilo pred nevarnostjo električnega udara.



Zavarujte pred vlago.



Ovitek mora stati navpično.

## Varnostni Napotki

### ⚠ OPOZORILO

**Preberite vsa varnostna opozorila in navodila, tudi tista v priloženi brošuri.** Napake zaradi neupoštevanja spodaj navedenih opozoril in napotil lahko povzročijo električni udar, požar in/ali težke telesne poškodbe. **Vsa opozorila in napotila shranite, ker jih boste v prihodnje še potrebovali.**

Poskrbite, da se med uporabo naprave otroci in tudi vse druge osebe ter živali zadržujejo v varni razdalji. Najmanjša varna razdalja znaša 5 m.

Uporabljajte osebna zaščitna sredstva.

Nosite trdno obutev in dolge hlače. Naprave nikoli ne uporabljajte, ko ste bosí oziroma obuti v lahko obutev (sandale).

Če je to potrebno, uporabljajte zaščitne rokavice.

Napravo uporabljajte samo podnevi ali pa pri dobri umetni svetlobi.

Preverite teren, na katerem se bo uporabljala naprava in odstranite vse predmete, ki so zatakneni ali pa odvrženi.

Ne uporabljajte izdelka na mokri travi, če je le mogoče.

### ⚠ Bencin je zelo vnetljiva tekočina.

Govrilo shranjujte samo v ustreznih posodah.

Napravo lahko polnite z gorivom samo na prostem in ne v bližini odprtega ognja oziroma prižganih cigaret.

Govrilo dolijte še preden vključite napravo. Naprave ne smete polniti z gorivom oziroma odpirati pokrova rezervoarja, dokler motor teče oziroma dokler je še vroč.

Poskrbite, da gorivo ne preteče čez rob. Če gorivo preteče čez rob, ne smete zagnati motorja. Očistite onesaženo mesto na napravi in preprečite kakršenkoli poskus zagona motorja dokler ne bi izhlapeli hlapi goriva.

Ponovno pritrdite vse pokrove na rezervoarju za gorivo in drugih odprtinah za gorivo.

Pred prvim zagonom je potrebno, da motor brezpojno napolnite z motornim oljem.

Pred vsako uvedbo naprave v pogon preverite stanje olja. Oziroma dopolnite motorno olje.

Pred uporabo naprave jo vedno vizualno preverite, da bi ugotovili, ali ni poškodovana, s posebnim poudarkom na kontrolo rezilnega orodja, pritrdilnih delov in celotne rezilne enote nasploh.

⚠ Še pred uporabo vizualno preverite, če je rezilo naprave topo, vijaki priviti, oz. če sta meč in rezilo poškodovana oz. obrabljena. Obrabljena ali poškodovana rezila oz. vijake vzemite ven, da zagotovite njihovo uravnotežanje.

⚠ Snemanje, spreminjanje ali dodajanje drugih varnostnih naprav, ki se oziroma naj bi se nahajale na napravi je strogo prepovedano, saj bi delovale v neskladju z njihovim namenom.

⚠ Naprave ne uporabljajte, v kolikor je poškodovana oz. če je poškodovan njen varnostni sistem. Obrabljene poškodovane dele zamenjajte z novimi.

Ne uporabljajte stroja v zaprtem prostoru, kjer se lahko nabirajo strupeni plini ogljikovega monoksida. Motor zaženite šele tedaj, ko stojite v varni razdalji od delujočih delov.

Ob zagonu naprave ne nagibajte preveč.

Ne prižigajte naprave, če strojite pred odprtino za izmet.

Hodite počasi! Ne tekajte!

Stojte pravilno in v ravnotežju, predvsem v hribovitem terenu. Ne kosite na prestrih pobočjih. Še posebej pazite, ko spreminjate smer delovanja na strmih pobočju.

Zelo previdno ravnajte, če napravo obračate ali stroj vlečete proti sebi.

Napravo izključite pred vsakim premeščanjem, posebej če se nahajate izven travnatih površin. Počakajte, da se vsi gibljivi deli naprave popolnoma zaustavijo. V kolikor naletite na tujek ali naprava začne vibrirati, jo lahko izklopite in snamete priključek s svečke. Preverite, da naprava ni poškodovana. Morebitne škode popravite.

Napravo izklopite takoj, ko dokončate delo.

Ustavite stroj in izvlecite konektor vžigalne svečke. Počakajte da se vsi vrteči deli ustavijo in da se naprava ohladi. Izvlecite ključ, če je prisoten

- Rezilo se mora sprostiti.
- Kadar prestrežete tujek, preverite, če naprava ni poškodovana. Preden napravo ponovno uvedete v pogon, jo popravite.
- Za dviganje ali prenašanje naprave.
- Da lahko napravo prevržete ali prepeljete (npr. s travnika na travnik ali preko ceste).
- Preden se lotite preverjanja naprave jo očistite.

Naprave ne shranjujte v zaprte prostore neposredno po izklopu, počakajte da se ohladi na prostem.

Naprave s polnim rezervoarjem nikoli ne shranjujte v notranjih prostorih, kjer obstaja nevarnost eksplozije, samovžiga ali iskrenja zaradi stika z vnetljivimi snovmi.

Napravo shranjujte v zaprt prostor le z izpraznjenim rezervoarjem za gorivo.

Zamenjajte poškodovane blažilnike hrupa.

Ne spreminjajte običajne nastavitve motorja in ne uporabljajte ga v previsokih vrtljajih.

## Odstranjanje

Naprotke za odstranjanje opisujejo ideogrami na stroju oz. na njegovem ovitku.



Poškodovane in/ali dotrajane naprave oddajte v surovino ali na ustrezno mesto. Baterije, olja in podobnih snovi dürfen ne vstopijo v okolje.

### Način odstranjanja ovitka

Ovitek varuje napravo, da se med transportom ne poškoduje. Ovitek se praviloma izbere na podlagi ekološko ustreznih vidikov in vidikov rokovanja z odpadki, zato jih je mogoče uporabiti za reciklažo. Ponovna uporaba ovitka kot surovine zmanjšuje stroške nastale z odstranjanjem odpadkov. Deli ovitka (npr. folije, Styropor®), so lahko nevarni za otroke.

### Obstaja nevarnost zadušitve!

Dele ovitka shranjujte izven dosega majhnih otrok; čimprej jih odstranite.

## Vzdrževanje



### ⚠ Vrteče se rezilo

Pred vsakim poseganjem v stroj vedno izklopite motor in snamete priključek na svečki! Počakajte, da se vsi gibljivi deli naprave ustavijo in da se naprava ohladi.

Naprava, pa tudi rezervoar in motor morata biti vedno čista. Redno čistite tudi odprtino za izmet.

Vse premične dele naprave redno negujte z ekološkim oljem.

Zbirno košaro redno preverjajte, če ni obrabljena ali dotrajana.

Popravila prepustite kvalificiranim delavcem.

Uporabljajte samo originalne rezervne dele in originalno opremo.

Le redno vzdrževana in dobro negovana naprava lahko zanesljivo služi svojemu namenu. Nezačisto ali neredno vzdrževanje in nega lahko povzročijo nepričakovane nezgode ali poškodbe.

Kadar želite rezervoar za gorivo izprazniti, storite to na prostem.

Ob koncu sezone dodajte dodatek v gorivo in ga pomešajte. → [18](#)

## Garancija

Garancija traja 12 mesecev v primeru industrijske rabe ali 24 mesecev pri potrošniku in se začne na dan prodaje naprave.

Garancija velja le za tovarniške napake oz. napake, nastale na materialih, iz katerih je naprava izdelana. Če zahtevate popravila v okviru garancije vedno priložite veljaven račun, ki mora vsebovati datum prodaje in podpis prodajalca.

Garancija ne velja, v kolikor napravo uporablja oseba, ki ni strokovno usposobljena, ali če do okvare pride zaradi nestrokovnega posega v napravo ali stika s tujki. Neupoštevanje navodil za uporabo in montažo ter obraba naprave tekom normalne uporabe prav tako ne sodi v sklop garancije.

## Servis

Ali imate tehnična vprašanja? Reklamacijo? Ali potrebujete rezervne dele ali nova navodila za uporabo? Na naši spletni strani [www.guede.com](http://www.guede.com) Vam bomo v oddelku Servis hitro pomagali. Prosimo, pomagajte nam, da bomo lahko mi pomagali vam. Da lahko Vašo napravo v primeru reklamiranja identificiramo, prosimo, da nam pošljete serijsko številko, št. naročila in leto izdelave. Vse navedene podatke boste našli na tipski etiketi. Da imate vse navedene informacije pri roki, jih prosim vnesite tu

Serijska številka:

Kataloška številka:

Leto izdelave:

Tel.: +49 (0) 79 04 / 700-360  
 Fax: +49 (0) 79 04 / 700-51999  
 E-Mail: [support@ts.guede.com](mailto:support@ts.guede.com)

## Plan nadziranja in vzdrževanja

| Redno vzdrževanje               |                  | Pred vsako uvedbo v pogon | Vsak mesec        | Čez 3 mesecev      | Čez 6 mesecev      | Čez 12 mesecev      | Čez 24 mesecev      |
|---------------------------------|------------------|---------------------------|-------------------|--------------------|--------------------|---------------------|---------------------|
|                                 |                  |                           | 5 Obratovalna ura | 25 Obratovalna ura | 50 Obratovalna ura | 100 Obratovalna ura | 250 Obratovalna ura |
| <b>Motorno olje</b><br>(10W-40) | <b>Kontrola</b>  | ✓                         |                   |                    |                    |                     |                     |
|                                 | <b>Zamenjava</b> |                           | ✓                 |                    | ✓                  |                     |                     |
| <b>Zračni filter</b>            | <b>Kontrola</b>  | ✓                         |                   |                    |                    |                     |                     |
|                                 | <b>Zamenjava</b> |                           |                   |                    | ✓                  |                     |                     |
| <b>Vžigalna svečka</b>          | <b>Kontrola</b>  |                           |                   |                    |                    | ✓                   |                     |
|                                 | <b>Očistite</b>  |                           |                   |                    |                    |                     |                     |
|                                 | <b>Zamenjava</b> |                           |                   |                    |                    |                     | ✓                   |









Ustrežno vzdrževanje v določenem mesecu ali po izteku navedenih delovnih ur – odvisno od okoliščine, do katere pride prej

## Morebitne okvare



| Okvara   | Vzrok  | Ukrepi  |
|--|--|---|
| <b>Motor ne vžge</b>                           | Niste pritisnili ročice za Start-Stop  | Pritisnite na gumb Start-Stop   |
|  | Črpalka Primer niste uporabili   | Črpalka Primer pritisnite nanjo   |
|  | Premalo goriva   | Dolijte gorivo.   |
|  | Vžigalna vrstica je predloga → <a href="#">f22</a>   | Vžigalno vrv nastavite z matico. → <a href="#">f22</a>  |
|  | neustrezno gorivo, shranjevanje brez praznjenja rezervoarja za gorivo, napačna vrsta goriva  | Izpustite rezervoar za gorivo in uplinjač. Dolijte sveže gorivo.                                  |
|  | Svečka je umazana (na elektrodah so ostanki ogljika) elektrode so med seboj preveč oddaljene | Svečko očistite, preverite njeno toplotno vrednost oz. jo zamenjajte, ali nastavite na 0,6-0,8 mm |
| <b>Nemirno delovanje, močno vibriranje</b>     | Svečka je mokra od bencina (v motorju je preveč goriva).                                     | Vžigalno svečko vrnite na svoje mesto.  |
|  | Rezilo je poškodovano  | Rezilo zamenjajte z novim.  |
| <b>Napačna zmogljivost košnje/prestrežanja</b> | Rezilo je popuščeno  | Preverite pritrditev rezila in ga privijte  |
|  | Rezilo je topo   | Rezilo nabrusite ali zamenjajte z novim.  |
|  | Košara je zamašena   | Izpraznite zbirno vrečo → <a href="#">f11</a>   |
| <b>Naprava ne pobira trave.</b>                | Neprilagojena višina žaganja   | Nastavitev višine žaganja → <a href="#">f9</a>  |
|  | Odvod je zamašen   | Očistite prostor za odvajanje trave   |
|  | Košara je polna  | Izpraznite zbirno vrečo   |
|  | Trava je preveč mokra  | kosite ob suhem vremenu!  |

## Tehnički podaci

### Benzinske kosilice za travu **Big Wheeler 554.2 R**

|   |                              |
|---|------------------------------|
| Br. za narudžbu.....  | 95434                        |
|  Obujam.....                         | 196 cm <sup>3</sup>          |
|  Maksimalna, OHV 4-taktni motor..... | 3,5 kW (4,8 PS)              |
|  Nazivni broj okretaja.....          | 2900 min <sup>-1</sup>       |
|  Širina rada.....                    | 550 mm                       |
|  Dubina rezanja.....                 | 25 - 75 mm                   |
|  Sadržaj sabirnog koša.....          | 65 l                         |
|  Sadržaj spremnika goriva.....       | 1,3 l                        |
|   | Super/ Bezolovni benzin/ E10 |
|  Masa.....                           | 33,8 kg                      |

### Informacije o buci/vibracijama

|  |              |
|--|--------------|
| Razina akustičkog tlaka $L_{PA}^{1)}$ .....  | 84,7 dB (A)  |
|  Izmjerena razina akustičke snage $L_{WA}^{2)}$ .....   | 96,73 dB (A) |
|  Garantirana razina akustičke snage $L_{WA}^{3)}$ ..... | 98 dB (A)    |

### Koristiti odgovarajuću zaštitu sluha!

Vrijednost vibracija  $a_h^{3)}$ .....8,9 m/s<sup>2</sup>

<sup>1)</sup> Nesigurnost K= 3 dB (A), <sup>2)</sup> Nesigurnost K= 1,5 dB (A),

<sup>3)</sup> Nesigurnost K=1,5 m/s<sup>2</sup>

**UPOZORENIE** Razina vibracija može biti različita ovisno o vrsti i načinu upotrebe električnog alata i u nekim slučajevima može prekoračiti vrijednosti navedene u ovom naputku.

Razina vibracija može poslužiti za međusobnu usporedbu električnih alata.

Razina vibracija je prikladna i za prethodnu procjenu opterećenja vibracijama.

Za točnu procjenu opterećenja vibracijama u obzir treba uzeti i vremenske intervale tijekom kojih je uređaj isključen ili intervale kada je samo uključen, ali nije u upotrebi. To može do značajne mjere smanjiti ukupno opterećenje vibracijama tijekom cijelog vremena rada sa električnim alatom.

Poduzmite dodatne mjere sigurnosti za zaštitu osoblja postrojenja od vibracija, kao na primjer: tehničko održavanje električnih alata i uređaja, održavanje određene temperature ruku, organizacija radnih postupaka.



Pumpu koristite tek nakon što ste pročitali i shvatili sve upute navedene u naputku za upotrebu.

Upoznajte se s načinom i ispravnim korištenjem uređaja i njegovim komandnim elementima. Pridržavajte se svih sigurnosnih uputa navedenih u naputku za korištenje. Uvijek se ponašajte odgovorno prema trećim osobama.

Osoblje stroja snosi odgovornost prema trećim osobama za sve štete ili rizike.

U slučaju bilo kakve sumnje u vezi instalacije i korištenja uređaja obratite se klijentskom servisu.

Igra sa uređajem je djeci zabranjena.

Uređaj ne smiju koristiti osobe sa smanjenim psihofizičkim i motornim sposobnostima ili neiskusne osobe i/ili poznavanjem uređaja ako nisu pod nadzorom odrasle osobe.

Neophodno je spriječiti pristup djece do uređaja.

## Namjenska uporaba

Kosilica služi za košenje trave i travnatih površina sa najvećim dozvoljenim nagibom površine od 20° u privatnim vrtovima, oko kuća te u vrtlarским objektima.

Zbog fizičkog ugrožavanja korisnika i drugih osoba sa kosilica za travu ne smije koristiti u druge svrhe.

Ovaj stroj smije se koristiti samo u navedene svrhe. U slučaju nepoštivanja odredbi opće važećih propisa i uputa navedenih u ovom Naputku za uporabu proizvođač stroja ne snosi nikakvu odgovornost za eventualne štete.

 **Postrojenje koristite samo u vanjskoj sredini a ne u zatvorenim prostorijama ili prostorijama s nedovoljnim provjetranjem.**

 **Kosilica se ne smije koristiti za sječenje grmlja, živih ograda i šiblja, za sječenje i malčiranje penjajućih biljaka ili travnjaka na krovovima ili u balkonskim posudama. Dalje, kosilica se ne smije koristiti kao drobilica materijala za malčiranje sječenih drva i živih ograda niti za poravnavanje neravnih površina.**

## Zahtjevi na osoblje

Nikad ne dozvolite, da uređaj koriste djeca. Nikada nemojte dozvoliti osobama koje nisu upoznate s korištenjem uređaja, da rade s ovim postrojenjem.

Prije rukovanja sa strojem korisnik je dužan pažljivo pročitati naputak za uporabu.

**Kvalifikacija:** Osim detaljnog upoznavanja sa strojem od strane stručnjaka nije potrebna nikakva posebna kvalifikacija..

**Minimalna starost korisnika:** Sa strojem smiju raditi samo osobe koje su navršile 18 godina. Iznimku predstavljaju samo maloljetne osobe u okviru programa stručne prakse i obrazovanja pod nadzorom voditelja praktične nastave.

Važeće lokalne odredbe mogu odrediti minimalnu starost korisnika kultivatora.

**Obuka** Korištenje stroja zahtijeva samo odgovarajuću opću obuku odnosno objašnjenje od strane stručnjaka odnosno postupanje u skladu s naputkom za korištenje stroja. Specijalna obuka nije neophodna.

## Sekundarne opasnosti

**⚠ Vrteći se noževi mogu prouzrokovati teške ozljede zbog posjekotina ili oštećenja dijelova tijela.**

Nikada ne stavljajte ruke ispod ormara, kada uređaj radi. Upotrebljavajte zaštitne cipele. Nikad ne skidajte sabirnu vreću, kada uređaj radi.

**⚠ Izbačeni kameni ili zemlja mogu prouzrokovati ozljede.**

Još prije košnje pogledajte da li nisu na obrađenoj površini tuđi predmeti. Pazite da se sabirna vreća pravilno obesi. Pri radu s kosilicom uvijek nosite zaštitne naočale.

**⚠ Nedovoljno svijetlo ili osvjetljenje znače veliki sigurnosni rizik.**

Prilikom rada sa aparatom uvijek osigurajte dovoljno osvjetljenje.

## Postupanje u slučaju nužde

**⚠ Opasnost od ozljeda!**

Nikada nemojte stavljati ruke i prste u blizinu svrdla. Uvijek se zadržavajte na dovoljnoj udaljenosti od otvora za izbacivanje.

**⚠ Opasnost od opekotina!**

Određeni dijelovi stroja brzo se zagrijevaju. Nikada nemojte dirati vruće dijelove kosilice, na primjer motor i prigušivač za smanjenje buke.

Pružite povrijeđenoj osobi prvu pomoć koja odgovara vrsti ozljede i odmah potražite liječničku pomoć. Štitite ozlijeđenu osobu od drugih ozljeda i probajte je smiriti. Za slučaj nesreća i ozljeda na radnom mjestu mora biti na raspolaganju priručna ljekarna za pružanje prve pomoći prema standardu DIN 13164. Upotrebljeni materijal iz priručne ljekarne treba zatim odmah dopuniti. Jako tražite liječničku pomoć, navedite slijedeće podatke:

1. Mjesto nezgode
2. Vrsta nezgode
3. Broj ozlijeđenih osoba
4. Vrsta ozljede

## Simboli



Pozor



Pročitajte naputak za korištenje



Prilikom svih radova na uređaju isključite motor skinite priključak sa svjeće.



Upozorenje! Noževi se zaustavljaju postepeno! Pričekajte dok se svi pokretni dijelovi ne zaustave.



Oprez! Nož je oštar! Prilikom rada stojte u sigurnoj udaljenosti od noževa kosilice.



Pazite, opasnost od uvlačenja



Opasnost od eksplozije  
Gorivo punite samo, dok je motor ugašen.



Rizik od trovanja!  
Postrojenje koristite samo u vanjskoj sredini a ne u zatvorenim prostorijama ili prostorijama s nedovoljnim provjetranjem.



Zabranjeno pušenje i rad s otvorenom vatrom.



Ne dirajte unutrašnje dijelove



Osigurajte da se djeca i neovlaštene sobe zadržavaju na dovoljnoj udaljenosti od stroja.



Pumpa ne smije biti izložena kiši niti se smije koristiti u mokroj ili vlažnoj sredini.



Pri radu uvijek nosite zaštitne naočale!  
Koristite odgovarajuću zaštitu sluha!



Koristite sigurnosne rukavice!



Pri radu uvijek nosite sigurnosnu zaštitnu obuću otpornu na presjecanje, s hrpavom potplatom i čeličnom špicom!





Pažnja – glatka površina!  
Opasnost od opekotina!



Opasnost od letećih dijelova.



Opasnost od ozljeda ruku



Osobe u okolnom prostoru moraju se zadržavati na sigurnoj udaljenosti od uređaja (najmanje 5m).



Pozor - opasnost od električnog napona



Čuvati od vlage



Pakiranje mora biti obrnuto prema gore

## Sigurnosne Upute

### ⚠ UPOZORENIE

**Pročitajte sigurnosne upute i uputnice, isto i one iz priložene brošure.** Ako se ne bi poštivale napomene o sigurnosti i upute to bi moglo uzrokovati strujni udar, požar i/ili teške ozljede. **Sačuvajte sve napomene o sigurnosti i upute za buduću primjenu.**

Osigurajte da se djeca, ostale osobe i životinje tijekom rada s kosilicom zadržavaju na dovoljnoj udaljenosti. Minimalna sigurnosna udaljenost je 5 m.

Koristite sredstva za osobnu zaštitu na radu.

Upotrebljavajte čvrste cipele i duge hlače. Uređaj nikad ne koristite ako ste bos ili u lakim sandalama.

Prema potrebi koristite zaštitne rukavice.

Uređaj koristite samo pri dnevnom svjetlu ili uz upotrebu odgovarajuće umjetne rasvjete.

Provjerite teren na kojem ćete uređaj koristiti i uklonite sve predmete koji mogu biti kultivatorom zahvaćeni ili izbačeni.

Ne upotrebljavajte proizvod na mokroj travi, ako je moguće.

### ⚠ Gorivo je veoma zapaljiva tvar.

Gorivo čuvajte isključivo u odgovarajućim spremnicima.

Ne punitite gorivo u uređaj ako se nalazite u blizini otvorene vatre odnosno sa upaljenom cigaretom.

Prije puštanja uređaja napunite gorivo. Ukoliko motor radi ili je još vruć, otvaranje rezervoara i stavljanje goriva je zabranjeno.

Vodite računa da gorivo ne iscuri. Ne pušajte motor, ako gorivo iscuri. Uklonite nečistoću sa stroja i spriječite bilo kakve pokušaje pokretanja stroja dok se ne ispare plinovi nastali kad sagorijevanja goriva.

Učvrstite sve poklopce i zatvarače rezervoara za gorivo i drugim otvorima za gorivo.

Prije prvog stavljanja u rad mora biti u uređaju dovoljno motornog ulja.

Prije svakog stavljanja u rad, provjerite stanje ulja. Dolijte ulje prema potrebi.

Prije rada sa kosilicom uvijek vizualno provjerite eventualna oštećenja stroja, a posebnu pažnju posvetite reznim alatima, dijelovima za pričvršćenje te cijeloj jedinici za sječenje.

⚠ Prije uporabe uvijek provjerite, da li je mač noža, vijci noža i jedinica za košenje oštra ili da nije oštećena ili istrošena. Istrošene i oštećene noževe i vijke zamijenite, kako bi bilo osigurano balansiranje.

⚠ Strogo je zabranjeno otklanjati, demontirati i mijenjati sve zaštitne elemente koji se nalaze na stroju kao i koristiti iste protivno njihovoj namjeni odnosno koristiti zaštitne elemente drugih proizvođača.

⚠ Zabranjena je uporaba uređaja, ako je isti oštećen ili ako su oštećeni njegovi sigurnosni dijelovi. Oštećene i istrošene dijelove zamijenite novima.

Ne upotrebljavajte stroj u zatvorenom prostoru, gdje se mogu nakupiti opasni gasovi ugljiko monoksida.

Motor kosilice palite samo ako se Vaše noge nalaze na sigurnoj udaljenosti od reznih alata.

Prilikom puštanja ne naginjite uređaj.

Ne pušajte uređaj, ako se nalazite ispred otvora za izbacivanje.

Idite korakom! Ne trčite!

Uvijek morate stajati sigurno, a prije svega na neravnom terenu. Nemojte koristiti kosilicu na previše strmim nagibima. Kod izmjene smjera pri vožnji na nagibima potreban je povećan oprez.

Pri radu postupajte s velikim oprezom ako se okrećete i vućete stroj prema sebi.

Kosilicu uvijek ugasisite ako je prenosite, naginjate ili ako se krećete izvan travnatih površina. Pričekajte dok se svi pokretni dijelovi ne zaustave.

Ako sa kosilicom naiđete na strani predmet ili ako stroj počne vibrirati, odmah ga isključite i izvadite nasadni dio svjeće za paljenje. Provjerite, da li stroj nije oštećen! Popravite nastale štete.

Uređaj odmah isključite, čim završite svoj rad.

Zaustavite stroj i izvucite konektor svjeće za paljenje. Pričekajte dok se ne zaustave svi rotirajući dijelovi i dok se kosilica ne ohladi. Izvucite ključ, ako je ubačen

- Olabaviti se mora blokiran nož.
- Kada zahvatite tuđe tijelo provjerite, da li nije došlo do oštećenja kosilice. Prije nego što uređaj ponovo uključite, mora se uraditi servis.
- Za podizanje ili nošenje kosilice
- Kako biste mogli kosilicu okrenuti ili transportirati (npr. iz travnjaka na travnjak ili preko puta).
- Prije nego što provjerite kosilicu, očistite je ili uradite druge radove.

Nikada nemojte stavljati kosilicu u zatvorene prostore neposredno nakon isključivanja, već pričekajte dok se ne ohladi vani.

Nikada nemojte skladištiti kosilicu s benzinom unutar zgrade u kojoj mogu pare benzina doći u dodir sa otvorenom vatrom ili iskrama.

Prije dugoročnog skladištenja kosilice ispraznite rezervoar goriva.

Zamijenite prigušivače buke, ako su oštećeni.

Nikad ne mijenjajte podešene parametre motora i ne prekoračujte maksimalan broj okretaja motora (preopterećenje motora).

## Likvidacija

Naputci za likvidaciju izraženi su ideogramima, koji se nalaze na uređaju odnosno na ambalaži.



Oštećeni ili dotrajali uređaji moraju biti predani u centar za skupljanje otpada ove vrste.



Baterije, ulje i slične tvari ne dürfen ući u okoliš.

## Likvidacija transportne ambalaže

Ambalaža štiti uređaj od oštećenja tijekom prijevoza. Ambalaža se povećinom bira prema ekološkim gledištima i gledištima rukovanja sa otpacima, zato se mogu upotrijebiti za reciklažu. Vraćanje ambalaže za ponovu uporabu smanjuje količinu otpada. Dijelove omotača (npr. npr. folije Styropor®) mogu biti opasne za djecu.

## Postoji opasnost od ugušenja!

Dijelove ambalaže čuvajte van dosega djece i što prije likvidirajte.

## Održavanje

### ⚠ Rotirajući nož



Prilikom svih radova na uređaju isključite motor skinite priključak sa svjeće. Pričekajte dok se ne zaustave svi rotirajući dijelovi i dok se kosilica ne ohladi.

Uređaj, rezervoar i motor moraju biti uvijek u čistom stanju. Redovito čistite otvor za izbacivanje i kućiste kosilice.

Sve pokretne dijelove kosilice podmažite ekološkim uljem.

Redovito provjeravajte eventualna oštećenja i starenje materijala sabirnog koša.

Popravke prepustite stručno osposobljenim osobama.

Koristite samo originalnu opremu i rezervne dijelove.

Samo redovito održavanje i tehnički pregledi mogu osigurati ispravno funkcioniranje pumpe. Nedovoljno ili neodgovarajuće održavanje mogu dovesti do nepredvidivih šteta ili ozljeda.

Kada morate rezervoar isprazniti radite to napolju.

Na kraju sezone dodavajte dodatak u gorivo i izmiješajte ga sa gorivom. → [18](#)

## Jamstvo

Garantni rok je 12 mjeseci prilikom industrijske uporabe, a 24 mjeseca za potrošača i počinje na dan prodaje uređaja.

Jamstvo se odnosi isključivo na mane/kvarove uzrokovane zbog mana materijala ili tvorničke greške. U slučaju reklamacije unutar jamstvenog roka neophodno je dostaviti originalni račun kao potvrdu o kupnji, s navedenim datumom prodaje.

Jamstvo ne pokriva kvarove nastale uslijed nestručne upotrebe proizvoda kao što su na primjer preopterećenje, nasilno korištenje, oštećenje uslijed nestručnog eovlaštenog zahvata ili kvarovi nastali u dodiru sa stranim predmetima. Jamstvo ne pokriva niti štete nastale uslijed nepoštivanja naputka za upotrebu i montažu te uobičajeno habanje proizvoda.

## Servis

Imate li tehnička pitanja? Želite podnijeti reklamaciju? Potrebni su Vam rezervni dijelovi ili naputak za upotrebu? Na našem homepage [www.guede.com](http://www.guede.com) u sekciji Servis ćemo Vam pomoći, brzo i bez nepotrebne papirologije. Molimo Vas da nam pomognete pomoći Vam. Radi jednostavne identifikacije Vašeg stroja u slučaju podnošenja reklamacije, potreban nam je serijski broj proizvoda, broj za narudžbu te godina proizvodnje. Svi ovi podaci navedeni su na tip-skoj pločici stroja. Kako biste imali ove podatke uvijek pri ruci, upišite ih, molim, u dole navedena polja.

Serijski broj

Broj za narudžbu

Godina proizvodnje

Tel.: +49 (0) 79 04 / 700-360  
 Fax: +49 (0) 79 04 / 700-51999  
 E-Mail: [support@ts.guede.com](mailto:support@ts.guede.com)

## Plan tehničkih pregleda i održavanja

| Pravila redovitog održavanja |          | Prije svakog puštanja u pogon | Nakon 1 mjeseca | Nakon 3 mjeseca | Nakon 6 mjeseca | Nakon 12 mjeseca | Nakon 24 mjeseca |
|------------------------------|----------|-------------------------------|-----------------|-----------------|-----------------|------------------|------------------|
|                              |          |                               | 5 Radni satovi  | 25 Radni satovi | 50 Radni satovi | 100 Radni satovi | 250 Radni satovi |
| Motorno ulje (10W-40)        | Kontrola | ✓                             |                 |                 |                 |                  |                  |
|                              | Zamijena |                               | ✓               |                 | ✓               |                  |                  |
| Zračni filtar                | Kontrola | ✓                             |                 |                 |                 |                  |                  |
|                              | Zamijena |                               |                 |                 | ✓               |                  |                  |
| Svijeća za paljenje          | Kontrola |                               |                 |                 |                 | ✓                |                  |
|                              | Očistiti |                               |                 |                 |                 |                  |                  |
|                              | Zamijena |                               |                 |                 |                 |                  | ✓                |









Odgovarajuće održavanje u navedenom mjesecu ili nakon isteka navedenih radnih sati – ovisi o tome što je prije.

## Utvrđivanje kvarova



| Kvar                                  | Uzrok  | Način otklanjanja kvara  |
|---------------------------------------|--|--|
| <b>Motor se ne pali</b>               | Niste pritisnuli polugu za Start-Stop  | Pritisnite polugu za Start-Stop  |
|                                       | Primarna crpka niste koristili   | Primarnu crpka pritisnite  |
|                                       | Premalo goriva   | Dodajte gorivo.  |
|                                       | Startno užje je predugo → <a href="#">22</a>   | Sajle u bovdenima podesite pomoću matice. → <a href="#">22</a>   |
|                                       | neispravno gorivo, skladištenje bez pražnjenja rezervoara benzina, neispravna vrsta benzina  | Ispraznite rezervoar goriva i karburator. Doliti novo gorivo.  |
|                                       | Onečišćena svjeća za paljenje (višak ugljika na elektrodama), prevelika udaljenost elektroda | Svjećicu za paljenje očistite, provjerite termičku vrijednost svjećice, prema potrebi je zamijenite, podesite 0,6-0,8 mm |
|                                       | Svjećica je mokra ili prljava od benzina (prezasićen motor).                                 | Svjećicu opet vratite na njeno mjesto.   |
| <b>Nemiran rad, jaka vibracija</b>    | Nož je oštećen   | Zamijenite nož   |
|                                       | Nož je popušten  | Provjerite način fiksiranja noža i zavrnite ga   |
| <b>Loša snaga sječenja/zahvatanja</b> | Nož je otupio  | Otpljeni nož izbrusite ili zamijenite.   |
|                                       | Sabirna košara je zapušena   | Ispranize sabirnu vreću → <a href="#">11</a>   |
|                                       | Neprikladna visina sječenja  | Podešavanje visine sječenja → <a href="#">9</a>  |
| <b>Uređaj ne skuplja travu</b>        | Zamašen je kanal   | Očistiti kanal   |
|                                       | sabirni spremnik je napunjen do kraja. Suviše mokra trava                                    | Ispranize sabirnu vreću sječite ako ne pada kiša.  |

## Технически данни

### Бензин косачка тревата Big Wheeler 554.2 R

|   |                                    |
|---|------------------------------------|
| Заявка №.....   | 95434                              |
|  Съдържание .....                        | 196 cm <sup>3</sup>                |
|  мощност,<br>OHV 4-тактов мотор .....    | 3,5 kW (4,8 PS)                    |
|  Номинално число оборотов .....          | 2900 min <sup>-1</sup>             |
|  Загребване .....                        | 550 mm                             |
|  Дълбочина на рязане:.....               | 25 - 75 mm                         |
|  Обем на коша за събиране .....          | 65 l                               |
|  Съдържание на резервоара на гориво..... | 1,3 l Super/ Безоловен бензин/ E10 |
|  Тегло .....                             | 33,8 kg                            |

### Информация за шума/вибрациите

|   |              |
|---|--------------|
| Ниво на звукова мощност $L_{PA}^{(1)}$ .....  | 84,7 dB (A)  |
|  Измерено ниво на звукова мощност $L_{WA}^{(2)}$ ..... | 96,73 dB (A) |
|  Гарантирано ниво на звукова мощност $L_{WA}$ .....    | 98 dB (A)    |

### Да се носи предпазно средство за слуха!

Стойност на вибрационните емисии  $a_h^{(3)}$  .....

- <sup>1)</sup> Несигурност  $K=3$  dB (A), <sup>2)</sup> Несигурност  $K=1,5$  dB (A),  
<sup>3)</sup> Несигурност  $K=1,5$  m/s<sup>2</sup>

**ВНИМАНИЕ** Нивото на шума ще се промени в зависимост от използването на електроинструмента и в някои случаи може да надвишава посочената в тези указания стойност. Нивото на вибрациите може да се използва за взаимно сравнение на електрическите уреди.

Подходящ е и за временна оценка на вибрационното натоварване.

Заради точното отгатване на натоварването от вибрации в течение на определено работно време би трябвало да се вземат в предвид също времената, в които уреда е изключен или работи, но в действителност не е използван. Това може значително да намали обема на натоварване от вибрации в течение на цялото работно време.

Определете допълнителни мерки за безопасност за предпазване на обслужването пред въздействието на вибрации като например: техническа поддръжка на електрическите инструменти и уреди, поддръжане на температурата на ръцете, организация на работните процеси.



Използвайте помпата едва след като внимателно сте прочели и разбрали упътването за обслужване. Запознайте се с управляващите елементи и правилната употреба на уреда. Спазвайте всички инструкции за безопасност посочени в упътването. Дръжте се отговорно спрямо трети лица.

Обслужващия отговаря за злополуки или опасности спрямо трети лица.

Ако имате съмнения относно свързването и обслужването на уреда, обърнете се към клиентски сервиз.

Децата не трябва да си играят с уреда.

Уреда не може да се използва от лица с понижени физически, сетивни или умствени способности или от лица с недостатъчни знания или опит, ако не се надзирават и не ги ръководи отговорно лице.

Трябва да се наглеждат малките деца да не си играят с устройството.

## Използване в съответствие с предназначението

Косачката е предназначена за сечене на трева и тревни площи с максимален наклон 20° на частни градини около къщата и в градинарски колонии.

Поради физическа заплаха за потребителя и за други хора, косачка за трева не може да се използва за други цели.

Този уред може да се използва по предназначение само както е посочено. При неспазване на разпоредбите от общо валидните предписания и разпоредби от това упътване производителя не може да се вини за възникнали щети

**⚠ Използвайте уреда само навън, никога не го използвайте в затворени или лошо проветрявани помещения.**

**⚠ Косачката не може да се използва за сечене на храсти, живи плетове и храсти, за сечене и мулчиране на пълзящи растения или тревни площи на покриви или в балконни сандъчета. По-нататък косачката не може да се използва като трошачка за мулчиране на отрезки от дървета и живи плетове, нито пък за изравняване на неравности на почвата.**

## Изисквания за обслужване

Никога не оставяйте деца да работят с уреда. Никога не оставяйте възрастни да работят с уреда без да са били редовно обучени за работа с уреда.

Преди употреба на уреда обслужващия трябва внимателно да прочете упътването за обслужване.

**Квалификация:** Освен подробно поучение от специалист за използването на уреда не е необходима никаква специална квалификация.

**Минимална възраст:** С уреда могат да работят само лица, които са навършили 18 години. Изключения прави използването на непълнолетни само, ако това става по време на професионалното обучение с цел постигане на умение под надзора на обучаващото лице.

Местните разпоредби могат да определят минималната възраст на потребителя.

**Обучение:** Използването на уреда изисква само съответно поучаване от специалист, респ. упътване за обслужване. Специално обучение не е необходимо.

## Остатъчни опасности

**⚠ Въртящите се остриета могат да доведат до сериозни наранявания, съответно до отрязване на части от тялото.**

Никога не пипайте под корпуса на шкафа, когато устройството работи. Носете защитни обувки. Никога не смъквайте торбата за събиране, когато уреда работи.

**⚠ Отхвърляните камъни или почва могат да доведат до наранявания.**

Преди косене огледайте, дали върху обработваната площ няма чужди предмети. Внимавайте, торбата да е окачена правилно. По време на работа носете предпазни очила.

**⚠ Лошото осветление/ светлинните условия представляват голям риск за сигурността.**

По време на работа с уреда винаги осигурете достатъчно осветление, респ. добри светлинни условия.

## Поведение в случай на беда

**⚠ Опасност за злополука!**

Никога не поставяйте ръцете и краката в близост до въртящи се части. Поддържайте винаги дистанция от отвора за изхвърляне.

**⚠ Опасност за нараняване!**

Някои части на машината по време на работа се загряват силно. Не докосвайте горещи части, напр. мотора и заглушителя на шум.

Окажете при злополука съответната първа помощ и повикайте колкото се може по бързо квалифицирана медицинска помощ. Предпазете пострадалия от други злополуки и го успокойте. Заради евентуална злополука на работното място трябва винаги да има под ръка аптечка за първа помощ според DIN 13164. Материала, който вземете от аптечката трябва да бъде допълнен веднага. Ако искате помощ, посочете тези данни:

1. Място на злополуката
2. Вид на злополуката
3. Брой на ранените
4. Вид нараняване

## Символи



Внимание!



Прочетете упътването за обслужване



Преди всякакви работи по мотора изключете мотора и извадете лулата на запалващата свещ.



Внимание! Ножовете още се въртят! Изчакайте, докато всички въртящи се части са спрени.



Предупреждение! Ножът е остър! По време на работа поддържайте достатъчно разстояние от косачката.



Внимание, опасност за вмъкване



Опасност от експлозия  
Зареждайте мотора само в изключено състояние.



Опасност от отравяне!  
Използвайте уреда само навън, никога не го използвайте в затворени или лошо проветривани помещения.



Забранено е пушенето и отворен огън.



Забранено е да се пипа върте.



Винаги дръжте деца и неупълномощени лица извън обсега на уреда.



Не излагайте уреда на дъжд и не употребявайте в мокра или влажна среда.



Носете предпазни очила!  
Да се носи предпазно средство за слуха!



Използвайте предпазни ръкавици!



Носете безопасни обувки със защита против прерязване, груба подметка и стоманен връх!



Внимание - гореща повърхност!  
Опасност за нараняване!



Предупреждение за отхвърлени  
предмети



Предупреждение против нараняване  
на ръцете



Дръжте близкостоящите лица на  
безопасно разстояние от машината  
(мин. 5м)



Предупреждение за опасно  
електрическо напрежение



Пазете пред влага



Опаковката трябва да бъде насочена  
нагоре

## Указания За Безопасност

### ⚠ ВНИМАНИЕ

Прочетете указанията за безопасност и съветите в приложената брошура. В резултат на неспазване на инструкциите за безопасност и упътванията може да се стигне до удар от електрически ток, пожар и/или сериозни злополуки. Съхранявайте всички указания и инструкции за безопасност за бъдеща употреба.

По време на използване на уреда дръжте децата и останалите лица и животни на безопасно разстояние. Минималното безопасно разстояние представлява 5м.

Носете лични предпазни помагала.

Носете здрави обувки и дълги панталони. Никога не използвайте уреда бос или с леки сандали.

Ако е необходимо носете предпазни ръкавици. Използвайте уреда само при дневна светлина или в добре осветена среда.

Старателно проверете терена, на който използвате машината и отстранете всички предмети, които биха могли да бъдат захванати и отхвърлени.

Ако е възможно, избегнете използването на продукта в мокра трева.

### ⚠ Горивото е лесно запалимо.

Съхранявайте горивото само в подходящи съдове.

Машината може да се зарежда само навън и не в близост до отворен пламък респ. запалени цигари.

Зареждайте преди пускане на машината. Когато машината е в движение или е още гореща, не може да се зарежда нито да се отваря капачката на резервоара.

Погрижете се горивото да не претече. Ако горивото претече, мотора не трябва да се пуска. Отстранете замърсеното място от уреда и избегнете всякакъв опит за стартиране, докато не се изпарят парите на горивото.

Закрепете отново всички капаци и капачки на резервоара за гориво и на резервоарчетата за гориво.

Преди първоначално пускане в действие мотора задължително трябва да бъде допълнен с моторно масло.

Преди всяко пускане в действие проверете състоянието на маслото. Еventуално допълнете моторното масло.

Преди използване винаги направете визуален контрол, за да установите, дали уреда не е повреден, особено режещите инструменти, закрепващите части и цялата режеща единица.

⚠ Преди употреба направете винаги визуална проверка, че ножовата летва, болтовете на ножовете и режещия механизъм не са изтърпени, износени или повредени. Сменете износените или повредените ножове и болтове, за да се осигури баланс.

⚠ Строго е забранено да се демонтират, изменят и да се използват в противоречие с предназначението предпазните съоръжения, които се намират на машината или да се закрепват предпазни съоръжения от други производители.

⚠ Уреда не може да се използва, когато е повреден или са дефектни съоръженията за безопасност. Сменете износените и повредените части.

Не работете с машината в затворено пространство, където могат да се натрупват опасни газове на въглероден окис.

Пуснете мотора едва тогава, когато Вашите крака са на безопасно разстояние от режещите инструменти.

При стартиране не наклоняйте машината.

Не стартирайте машината, когато стоите пред отвора за изхвърляне.

Ходете! Не бягайте!

Порижете се за безопасно стоеие, особено на склонове. Не сечете прекалено стръмни склонове. Бъдете особено предпазливи, когато промените посоката на движение на склонове.

Бъдете максимално внимателни, когато се обръщате и дърпате машината към себе си.

Изключете косачката винаги, когато я пренасяте, накланяте или се движите извън тревни площи. Изчакайте, докато всички въртящи части спрат да се движат.

Ако се натъкнете на чужд предмет или машината започне да вибрира, трябва да я изключите и да извадите лулата на запалващата свещ. Проверете, дали уреда не е повреден. Евентуално оправете щетите.

Изключете машината веднага след приключване на работа.

Спрете машината и извадете лулата на запалващата свещ. Изчакайте докато не спрат всички въртящи се части, и устройството изстине. Извадете ключа, ако е там

- За да се освободи блокирания нож.
- Когато захванете чуждо тяло, проверете дали косачката не се е повредила. Преди да пуснете уреда отново в действие, трябва да се извърши ремонт.
- За повдигане или отнасяне на косачката
- За да можете да преобърнете или превозите (напр. от тревната площ или през път).
- Преди да проверите косачката, почистете я

Не поставяйте машината веднага след изключване в затворени помещения, оставете я да изстине навън.

Никога не съхранявайте машината с бензин в резервоара вътре в сграда, в която евентуално бензиновите изпарения могат да влязат в контакт с отворен огън или искри.

При по-продължително съхранение съхранявайте машината само с празен резервоар.

Сменете дефектните заглушители на шум.

Не променяйте регулираната настройка на мотора и не превъртвайте мотора.

## Ликвидация

Предупрежденията за ликвидиране произтичат от пиктограмите разположени върху уреда, респ. върху опаковката.



Дефектни и/или ликвидирани уреди трябва да се предадат в съответните пунктове за събиране.

Батерии, петрол и други подобни вещества, които не dürfen попаднат в околната среда.

## Ликвидация на транспортната опаковка

Опаковката предпазва уреда от увреждане по време на транспортиране. Опаковъчните материали обичайно са избрани според екологично приемливи критерии за боравене с отпадъци, и затова могат да се рециклират. Връщането на опаковката в общението на материали пести суровини и намалява появата на отпадъци. Части от опаковката (напр. фолио, стиропор \*) могат да бъдат опасни за децата.

## Съществува опасност от задушаване!

Съхранявайте части от опаковката извън достъпа на деца, и ликвидирайте колкото е възможно най-бързо.

## Поддръжка

### ⚠ Въртящ се нож!



Преди всякакви работи по мотора изключете мотора и извадете лулата на запалващата свещ. Изчакайте, докато спрат всички въртящи части и мотора изстине.

Поддържайте машината, главно резервоара и мотора винаги чисти. Редовно почиствайте отвора за изхвърляне и капака.

Обслужете всички подвижни части с екологично масло.

Контролирайте редовно коша за събиране от гледна точка за износване и стареене.

Възлагайте ремонтите само на квалифициран специализиран персонал.

Да се използват само оригинални аксесоари и оригинални резервни части.

Само редовно поддържан и обслужван уред може да бъде задоволително помагало. Недостатъчната поддръжка и грижа може да доведе до неочаквани инциденти и злополуки.

Когато резервоара за гориво трябва да се изпразни, това би трябвало да се извърши навън.

В края на сезона е необходимо да се добави добавка за гориво/горива и да се смеси с горивото.

→ [18](#)



## Гаранция

Гаранционния срок представлява 12 месеца при промишлена употреба, 24 месеца за потребители и започва от деня на закупуване на уреда.

Гаранцията се отнася изключително за недостатъци причинени поради дефекти на материала или фабрични дефекти. При упражняване на рекламации в гаранционния срок приборите оригинален документ от закупуването с дата на покупката

От право на гаранция са изключени непрофесионална употреба като напр. претоварване на уреда, употреба със сила, увреждане от чуждо лице или от чужд предмет. Неспазване на упътването за употреба и упътването за монтаж и нормалното износване също са изключени от гаранция.

## Сервиз

Имате ли технически въпроси? Рекламации? Необходими ли Ви са резервни части или упътване за обслужване? На нашите страници [www.guede.com](http://www.guede.com) в отдел Сервиз ще Ви помогнем бързо и без излишна бюрокрация. Помогнете ни, моля, за да можем да Ви помагаме. За да можем да идентифицираме Вашия уред в случай на рекламация, ни е необходимо да знаем неговия сериен номер, номера на продукта и година на производство. Всички тези данни ще намерите на типовата табелка. За да ги имате под ръка постоянно, запишете ги, моля, тук.

Сериен номер

Номер на продукта:

Година на производство

Tel.: +49 (0) 79 04 / 700-360

Fax: +49 (0) 79 04 / 700-51999

E-Mail: [support@ts.guede.com](mailto:support@ts.guede.com)

## План на прегледи и поддръжка

| Редовен период за поддръжка |           | Преди всяко пускане в действие | след 1 месец     | След x месеца     | След x месеца     | След x месеца      | След x месеца      |
|-----------------------------|-----------|--------------------------------|------------------|-------------------|-------------------|--------------------|--------------------|
|                             |           |                                | 5 Работни часове | 25 Работни часове | 50 Работни часове | 100 Работни часове | 250 Работни часове |
| Моторно масло (10W-40)      | Контрол   | ✓                              |                  |                   |                   |                    |                    |
|                             | Смяна     |                                | ✓                |                   | ✓                 |                    |                    |
| Въздушен филтър             | Контрол   | ✓                              |                  |                   |                   |                    |                    |
|                             | Смяна     |                                |                  |                   | ✓                 |                    |                    |
| Запалваща свещ              | Контрол   |                                |                  |                   |                   | ✓                  |                    |
|                             | Почистете |                                |                  |                   |                   |                    |                    |
|                             | Смяна     |                                |                  |                   |                   |                    | ✓                  |









Направете съответната поддръжка в посочения месец или след изтичане на пред-писаните работни часове - според това, кое настъпи по-рано.

## Търсене на повреди



| Повреда                                     | Причина  | Предпазни мерки   |
|---|--|---|
| <b>Мотора не стартира</b>                   | Лостчето Старт-Стоп не е било натиснато  | Натиснете лостчето Старт-Стоп   |
|   | Не е била използвана Примарна помпа газ  | Натиснете примарната помпа.   |
|   | Недостиг на гориво   | Допълнете гориво  |
|   | Прекалено дълги бовденови въжence → <sup>(22)</sup>  | Регулирайте бовденовото въжence с помоща на холендрова гайка → <sup>(22)</sup>                        |
|   | Неизправно гориво, съхранение без източване на резервоара за гориво, неподходящ вид гориво                 | Източете резервоара и карбуратора. Налейте пресен бензин.   |
|   | Замърсена запалваща свещ, (остатък от нагар на електродите), прекалено голямо разстояние между електродите | Почистете свеща, проверете топлинната стойност на свеща, евент. сменете свеща, регулирайте 0,6-0,8 мм |
|   | Запалващата свещ е навлажнена от бензина (задавен мотор)   | Подсушете запалващата свещ и я монтирайте отново.   |
| <b>Неспокоен ход, силно вибриране</b>       | Ножът е повреден   | Сменете ножа  |
|   | Ножът е свободен   | Проверете затягането на ножа и го затегнете   |
| <b>Лоша мощност на косенето/захващането</b> | Ножът е изтъпен  | Оставете ножа да бъде подострен или сменен  |
|   | Коша за събиране е задръстен   | Изпразнете торбата за събиране → <sup>(11)</sup>  |
|   | Нерегулирана височина на рязане  | Регулирайте височината на рязане → <sup>(9)</sup>   |
| <b>Тревата не се събира</b>                 | Задръстен канал  | Почистете канала за изхвърляне  |
|   | Коша за събиране е пълен   | Изпразнете торбата за събиране  |
|   | Прекалено мокра трева  | сечете при сухо време   |

## Date Tehnice

### Benzină mașină de tăiat iarba Big Wheeler 554.2 R

|  |                        |
|--|------------------------|
| Comandă nr.....  | 95434                  |
|  Volum.....                               | 196 cm <sup>3</sup>    |
|  Putere,                                  |                        |
| OHV Motor în 4 timpi.....  | 3,5 kW (4,8 PS)        |
|  Turație nominală.....                    | 2900 min <sup>-1</sup> |
|  Rază de acțiune.....                     | 550 mm                 |
|  Adâncime de tăiere.....                  | 25 - 75 mm             |
|  Volumul coșului colector.....            | 65 l                   |
|  Volumul rezervorului de combustibil..... | 1,3 l                  |
| Super/ Benzină fără plumb/ E10   |                        |
|  Greutate.....                            | 33,8 kg                |

### Informație privind zgomotul/vibrațiile

|   |              |
|---|--------------|
| Nivelul presiunii acustice $L_{PA}$ <sup>1)</sup> .....   | 84,7 dB (A)  |
|  Nivel măsurat al puterii sunetului $L_{WA}$ <sup>2)</sup> ..... | 96,73 dB (A) |
|  Nivelul garantat al puterii sunetului $L_{WA}$ .....            | 98 dB (A)    |

### Purtați căști de protecție a auzului

Valoarea emisiilor de zgomot  $a_n$  <sup>3)</sup>.....8,9 m/s<sup>2</sup>

<sup>1)</sup> Nesiguranță K= 3 dB (A), <sup>2)</sup> Nesiguranță K= 1,5 dB (A),  
<sup>3)</sup> Nesiguranță K=1,5 m/s<sup>2</sup>

**AVERTISMENT** Nivelul real de oscilații se va putea modifica în funcție de tipul și modul de întrebuințare a sculei electrice față de valorile prezentate în aceste instrucțiuni.

Nivelul de vibrații poate fi folosit pentru o comparație reciprocă a aparatelor electrice

El se pretează și pentru o evaluare preliminară a solicitării la vibrații.

Pentru o evaluare exactă a solicitării la vibrații în cursul unui anumit program de lucru, ar trebui avute în vedere și perioadele de timp în care utilajul este deconectat sau este în funcțiune dar în realitate nu este solicitat. Aceasta poate reduce în mod însemnat volumul de solicitare cu vibrații pe întreaga perioadă a programului de muncă.

Stabiliți măsuri suplimentare de securitate pentru protecția personalului de deservire împotriva efectelor vibrațiilor, ca de ex. întreținerea sculelor și aparatelor electrice, întreținerea temperaturii mâinilor, organizarea proceselor de muncă.



Utilizați pompa abia după ce ați citit cu atenție și ați înțeles modul de operare Faceți cunoștință cu

elementele de comandă și utilizarea corectă a utilajului. Respectați toate instrucțiunile de securitate cuprinse în manual. Comportați-vă cu responsabilitate față de terțe persoane.

Personalul de deservire este responsabil de accidente sau periclitarea persoanelor terțe.

Dacă aveți dubii referitor la conectarea și operarea utilajului, apălați la serviciul pentru clienți.

Este interzis copiilor a se juca cu utilajul.

Este interzisă operarea utilajului de persoane cu capacități fizică, senzorială sau psihică redusă sau de persoane cu cunoștințe și experiență insuficientă atât timp cât nu sunt supravegheați sau nu sunt însoțiți să conducă utilajul de o persoană responsabilă.

Copiii trebuie supravegheați ca să nu se joace cu utilajul.

### Utilizare conform destinației

Cositoarea este destinată tunderii gazonului și a suprafețelor cu iarbă, în pantă de max. de 20%, în grădinile particulare din jurul casei și în colonii de grădini.

Este interzisă utilizarea mașinii de tuns iarba în alte scopuri, aceasta datorită pericolului fizic pe care utilajul îl prezintă pentru utilizator sau pentru alte persoane.

Această instalație se poate utiliza numai în scopul prezentat. Nerespectând prevederile din prescripțiile și instrucțiunile general valabile cuprinse în prezentul manual, producătorul nu poate fi răspunzător de daunele survenite.

 **Folosiți utilajul numai în mediu extern, niciodată în spații închise sau prost aerisite.**

 **Este interzisă utilizarea cositoarei la tăierea arbuștilor, gardurilor vii și tufșurilor, la tăierea și mulcirea plantelor cățărotoare sau a gazoanelor de pe acoperișuri sau din ghivecele de pe balcon. De asemenea cositoarea nu poate fi folosită drept concasor pentru transformarea părților tăiate din copaci și garduri vii în mulci, și nici pentru nivelarea accidentărilor de teren.**

### Exigențe la adresa operatorului

Nu lăsați niciodată copiii să lucreze cu acest utilaj. Nu admiteți niciodată ca o persoană să lucreze cu acest utilaj fără a fi instruită reglementar.

Operatorul trebuie ca, înainte de a folosi utilajul, să citească cu atenție modul de operare.

**Calificare:** În afară de o instruire amănunțită din partea unui specialist, nu este necesară nici o altă calificare specială pentru deservirea prezentului utilaj.

**Vârsta minimă:** Utilajul poate fi operat numai de persoane care au împlinit vârsta de 18 ani. Excepție o fac minorii în cadrul pregătirii lor profesionale pentru a obține deprinderi, aceasta doar sub supravegherea instructorului.

Reglementările locale pot stabili vârsta minimă a utilizatorului.

**Instructaj:** Utilizarea aparatului necesită numai o instruire adecvată din partea unui specialist, respectiv de modul de operare. Un instructaj special nu este necesar.

## Pericole remanente

**⚠️ Cuțitele în rotație pot duce la accidente grave prin tăiere, respectiv la tăierea unei părți de corp.**

Niciodată nu puneți mâna sub corpul utilajului când acesta este în funcțiune. Purtați încălțăminte de protecție. Nu scoateți niciodată sacul colector cu mașina în funcțiune.

**⚠️ Pietrele sau bucățile de pământ proiectate pot provoca răni.**

Înainte de a începe lucrul, verificați dacă pe suprafața pe care o veți lucra nu se află corpuri străine. Acordați atenție sacului colector, acesta trebuie agățat în mod corespunzător. Purtați ochelari de protecție în timpul lucrului.

**⚠️ Iluminarea / condițiile de iluminare proaste reprezintă un mare risc de securitate.**

Asigurați-vă o iluminare suficientă, respectiv condiții de iluminare bună atunci când lucrați cu utilajul.

## Comportament în cazuri extreme

**⚠️ Pericol de accidentare!**

Nu țineți niciodată mâinile și picioarele în apropierea pieselor în rotație. Stați întotdeauna la distanță de orificiul de evacuare.

**⚠️ Pericol de arsuri!**

Unele piese ale utilajului se încălzesc puternic în timpul funcționării. Nu vă atingeți de piesele fierbinți, de ex. de motor și de amortizorul de zgomot.

Acordați rănitului primul ajutor și chemați într-un timp cât mai scurt ajutorul calificat al medicului. Păziți rănitul de alte accidente, și calmați-l. În cazul unui eventual accident, la locul de muncă trebuie să se găsească întotdeauna la îndemână o trusă medicală de prim-ajutor, conform normei DIN 13164. Materialul pe care îl veți consuma din trusa medicală trebuie completat imediat.

1. Locul accidentului
2. Tipul accidentului
3. Numărul răniților
4. Tipul rănirii

## Simboluri



Atenție!



Citiți modul de utilizare.



Înainte de tuturor lucrărilor pe motor, opriți motorul și deconectați bujia.



Atenție! Cuțitele nu s-au oprit! Așteptați ca toate piesele în rotație să se oprească.



Avertizare! Cuțitul este ascuțit! Mențineți o distanță suficientă de mașină în timpul operării acesteia.



Atenție, pericol de a fi prins



Pericol de explozie  
Alimentați motorul numai în stare deconectată



Pericol de intoxicare!  
Folosiți utilajul numai în mediu extern, niciodată în spații închise sau prost aerisite.



Este interzis fumatul și focul deschis.



Este interzis a pune mâna înăuntru



Țineți copiii și persoanele străine în afara razei de acțiune a utilajului.



Nu expuneți utilajul ploii și nu-l utilizați în mediu umed sau ud.





Purtați ochelari de protecție!  
Purtați căști de protecție a auzului



Folosiți mănuși de protecție!



Purtați încălțăminte de securitate cu protecție împotriva tăierii, cu talpă aspră și vârf de oțel!



Atenție - suprafață fierbinte!  
Pericol de arsuri!



Avertisment împotriva obiectelor aruncate



Avertisment împotriva rănirii mâinilor



Țineți la distanță sigură persoanele din jur  
(min. 5m)



Avertizare împotriva pericolului prezentat  
de tensiunea electrică



Ocroțiți de umezeală



Dirjecția de amplasare a ambalajului - în  
sus

## Instrucțiuni De Securitate

### ⚠️ AVERTISMENT

**Citiți toate avizele de siguranță și indicațiile, chiar și cele din borșura alăturată.** Nerespectarea indicațiilor de avertizare și a instrucțiunilor poate provoca electrocutare, incendii și/sau răniri grave. **Păstrați toate indicațiile de avertizare și instrucțiunile în vederea utilizărilor viitoare.**

Țineți copiii și alte persoane, precum și animalele, la o distanță sigură de aparatul în funcțiune. Distanța minimă de siguranță este de 5 m.

Purtați echipament personal de securitate.

Purtați încălțăminte solidă și pantaloni lungi. Nu utilizați niciodată utilajul desculți sau numai în sandale ușoare.

Dacă este necesar, purtați mănuși de protecție.

Folosiți utilajul numai la lumina zilei sau într-un mediu bine iluminat.

Controlați cu atenție terenul pe care veți folosi utilajul și înlăturați toate obiectele care ar putea fi prinse și proiectate de utilaj.

Evitați, pe cât posibil, utilizarea produsului pe iarba udă.

### ⚠️ Carburantul este foarte inflamabil.

Păstrați carburanții numai în recipiente adecvate.

Utilajul poate fi alimentat numai afară și nu în apropierea focului deschis, respectiv în preajma țișgărilor aprinse.

Alimentați înainte de a porni utilajul. Este interzisă alimentarea cu combustibil sau deschiderea capului rezervorului cu motorul în funcțiune sau cu motorul fierbinte.

Fiți atenți să nu revărșați combustibil. Dacă totuși acesta s-a revărsat, nu porniți motorul. Curățați pe utilaj locul murdărit și împiedicați orice încercare de a porni utilajul înainte de a se evapora tot combustibilul revărsat.

Fixați din nou toate protecțiile și închizătoarele de pe rezervorul de combustibil și de pe rezervoarele mici de combustibil.

Înainte de prima punere în funcțiune, motorul trebuie neapărat umplut cu ulei de motor.

Înainte de fiecare punere în funcțiune, controlați starea uleiului. Completați eventual uleiul de motor.

Înainte de utilizare, efectuați întotdeauna un control vizual pentru a constata eventualele deteriorări, în deosebi starea sculelor de tăiere, piesele de fixare și toată unitatea de tăiere.

⚠️ Înainte de utilizare verificați întotdeauna dacă bara de cuțite, șuruburile cuțitelor și unitatea de cosire nu sunt tocite, uzate sau deteriorate în alt mod. Înlocuiți cuțitele și șuruburile uzate sau deteriorate în vederea asigurării echilibrului.

⚠️ Este strict interzisă demontarea, modificarea sau utilizarea contrar destinației a tuturor instalațiilor de protecție de pe utilaj, ca și montarea instalațiilor de protecție ale altor producători.

⚠️ Nu folosiți utilajul dacă este deteriorat sau dacă sunt defecte instalațiile de protecție. Înlocuiți piesele uzate și deteriorate.

Nu operați utilajul într-un spațiu închis unde se pot acumula gazele monoxidului de carbon.

Conectați motorul numai atunci când picioarele dvs. se găsesc la o distanță sigură de sculele de tăiere.

Nu apăcați utilajul la pornire.

Nu porniți utilajul atâta timp cât vă aflați în fața orificiului de evacuare.

Umblați! Nu alergați!

Acordați atenție unei poziții sigure atunci când lucrați în pantă. Nu coșiți pe coaste prea abrupte. Fiți deosebit de atenți în deosebi când schimbați direcția de deplasare pe povârnișuri.

Fiți atenți la maximum atunci când vă întoarceți și trageți utilajul spre dvs.

Deconectați cositoarea întotdeauna când o deplasați, aplecați sau vă aflați în afara spațiilor cu iarbă. Așteptați să se oprească toate piesele în rotație.

Dacă veți da peste un obiect străin sau dacă utilajul începe să vibreze, trebuie să-l deconectați și să scoateți bujia. Verificați dacă utilajul nu s-a deteriorat. Reparați eventualele defectări.

Deconectați utilajul imediat ce ați terminat lucrul.

Opriiți utilajul și scoateți conectorul bujiei de aprindere. Așteptați ca toate piesele în rotație să se oprească și ca utilajul să se răcească. Scoateți cheia, dacă se află acolo

- Ca să se degajeze cuțitul blocat.
- Atunci când veți prinde un corp străin, verificați imediat dacă utilajul nu s-a deteriorat. Înainte de a repune utilajul în funcționare, trebuie efectuate reparațiile.
- Pentru ridicarea sau depozitarea cositoarei
- Ca să puteți răsturna sau deplasa utilajul (de ex. de pe gazon pe alt gazon peste o cale despărțitoare)
- Înainte de a verifica utilajul, curățați-l sau efectuați alte lucrări

Nu depozitați utilajul în încăperi închise imediat după deconectare, lăsați-l afară să se răcească.

Nu depozitați niciodată utilajul cu benzină în rezervor în interiorul unei clădiri în care vaporii de benzină ar putea eventual veni în contact cu o sursă de foc deschis sau cu scântei.

Depozitați utilajul pentru o perioadă mai mare numai cu rezervorul gol.

Înlocuiți amortizorul de zgomot defect.

Nu modificați reglajul inițial al motorului și nu ajustați motorul

## Lichidare

Atenționările pentru lichidare reies din pictogramele amplasate pe utilaj. Respectiv pe ambalaj.



Aparate defecte și /sau lichidate trebuie să fie predate la punctele de colectare corespunzătoare.



Baterii, ulei și substanțe similare care nu dürfen pătrunde în mediu.

## Lichidarea ambalajului de transport

Ambalajul protejează utilajul în timpul transportului împotriva deteriorărilor. Materialele de ambalaj sunt alese de regulă în funcție de aspecte ecologice plauzibile și de modul de lichidare, de aceea acestea pot fi reciclate. Înapoierea ambalajelor în

circuitul de materiale economisește materiile prime și reduce cheltuielile pentru lichidarea deșeurilor. Părți ale ambalajului (de ex. folie, stiropor®) pot prezenta pericol pentru copii. Asigurați ca copiii să nu aibă acces la aceste părți ale ambalajului și lichidați-le cât mai repede.

## Pericol de asfixiere!

Asigurați ca copiii să nu aibă acces la aceste părți ale ambalajului și lichidați-le cât mai repede.

## Întreținere

### ⚠ Cuțit în rotație



Înainte de toate lucrările pe motor, opriiți motorul și deconectați bujia. Așteptați ca toate piesele în rotație să se oprească și să se răcească utilajul.

Întrețineți întotdeauna utilajul curat, în deosebi rezervorul și motorul. Curățați cu regularitate orificiul de evacuare și capacul.

Tratați toate piesele mobile cu ulei ecologic.

Controlați cu regularitate coșul colector, măsura uzurii și îmbătrânirii.

Permiteți efectuarea de reparații în exclusivitate persoanelor de specialitate.

Utilizați numai accesorii și piese de schimb originale.

Numai un utilaj întreținut și îngrijit cu regularitate poate fi de un ajutor real. Întreținerea și grija insuficientă de utilaj poate duce la accidente neprevăzute.

Atunci când trebuie să goliți rezervorul de combustibil, ar trebui să vă aflați afară

La sfârșitul sezonului trebuie să adăugați aditiv la combustibil/carburanți și să-l amestecați cu acesta.

→ 18

## Garanție

Perioada de garanție de 12 luni la o utilizare industrială, 24 de luni pentru consumatori, începând cu data achiziției aparatului.

Garanția se referă în exclusivitate la defecțiunile provocate de defectele de material sau de producție. La reclamația în perioada de garanție trebuie prezentat documentul de achiziție original, cu data vânzării.

Garanția nu ia în considerare utilizarea neprofesională, ca de ex. suprasolicitarea utilajului, utilizarea forțată, defectarea prin intervenție străină sau cu obiecte străine. Nerespectarea modului de utilizare și de montaj ca și uzura normală de asemeni nu intră în garanție.

## Serviciu

veți întrebări de ordin tehnic? Reclamații? Aveți nevoie de piese de schimb sau de manualul de operare? Pe site-ul nostru [www.guede.com](http://www.guede.com), la secția de Servis vă vom ajuta în mod rapid și nebirocratic. Vă rugăm să ne ajutați să vă ajutăm. Pentru ca utilajul dvs. să poată fi identificat în caz de reclamație, avem nevoie de numărul seriei, numărul comenzii și de anul de producție. Toate aceste date le veți găsi pe plăcuța de tip. Pentru ca toate aceste date să fie mereu la îndemână, vă rugăm să le notați mai jos.

Nr. serie:

Nr. comandă:

An de producție:

Tel.: +49 (0) 79 04 / 700-360  
 Fax: +49 (0) 79 04 / 700-51999  
 E-Mail: [support@ts.guede.com](mailto:support@ts.guede.com)

## Plan de verificări și întreținere

| Perioadă regulată de întreținere |            | Înainte<br>fiecărei<br>puneri în<br>funcțiune | După o lună                | După 3 luni              | După 6 luni              | După 12<br>luni           | După 24<br>luni           |
|----------------------------------|------------|---|----------------------------|--------------------------|--------------------------|---------------------------|---------------------------|
|                                  |            |   | 5<br>Ore de<br>funcționare | 25 Ore de<br>funcționare | 50 Ore de<br>funcționare | 100 Ore de<br>funcționare | 250 Ore de<br>funcționare |
| Ulei de motor<br>(10W-40)        | Verificare | ✓   |                            |                          |                          |                           |                           |
|                                  | Înlocuire  |   | ✓                          |                          | ✓                        |                           |                           |
| Filtru de aer                    | Verificare | ✓   |                            |                          |                          |                           |                           |
|                                  | Înlocuire  |   |                            |                          | ✓                        |                           |                           |
| Bujie                            | Verificare |   |                            |                          |                          | ✓                         |                           |
|                                  | Curățati   |   |                            |                          |                          |                           |                           |
|                                  | Înlocuire  |   |                            |                          |                          |                           | ✓                         |

Efectuați întreținerea corespunzătoare în luna specificată sau după epuizarea orelor de funcționare prescrise - în funcție de precedentă









## Depistarea defecțiunilor

| Defecțiune                                      | Cauză   | Măsuri   |
|---|---|--|
| <b>Motorul nu pornește</b>                      | Nu a fost apăsată maneta Start-Stop   | Apăsați maneta Start-Stop  |
|   | Pompă primară nu a fost folosit   | Apăsați pompa primară  |
|   | Carburant insuficient   | Completați combustibilul   |
|   | Cabluri Bowden prea lungi → <a href="#">f22</a>   | Reglați cablurile Bowden cu ajutorul unei piulițe oarbe. → <a href="#">f22</a>                       |
|   | Combustibil incorect, depozitare fără evacuarea rezervorului de benzină, tip benzină incorect | Goliți rezervorul de benzină și carburatorul. Turnați benzină proaspătă.                             |
|   | Bujie de aprindere murdară (resturi de cărbune pe electrozi), distanța electrozilor prea mare | Curățați bujia, controlați valoarea termică a bujiei, eventual înlocuiți bujia, reglați la 0,6-0,8mm |
| Bujia este umedă de la benzină (motor înecat)   | Uscați bujia și repuneți-o la loc   |  |
| <b>Mers neliniștit, vibrații puternice</b>      | Cuțitul este deteriorat   | Înlocuiți cuțitul  |
|   | Cuțitul are joc   | Verificați fixarea cuțitului și strângeți-l  |
| <b>Proastă performanță la tăiere / prindere</b> | Cuțitul este tocit  | Dați cuțitul la ascuțit sau înlocuiți-l  |
|   | Sacul colector este înfundat  | Goliți sacul colector → <a href="#">f11</a>  |
|   | Înălțimea de tăiere nu este ajustată  | Reglați înălțimea de tăiere → <a href="#">f9</a>   |
| <b>Iarbă nu se colectează</b>                   | Canal înfundat  | Curățați canalul de evacuare   |
|   | Coș colector plin<br>Iarbă prea udă   | Goliți sacul colector<br>nu cosiți pe ploaie   |





## Tehnički podaci

### Benzinska kosilica za travu **Big Wheeler 554.2 R**

|   |                        |
|---|------------------------|
| Br. za narudžbu.....  | 95434                  |
|  Obim .....                        | 196 cm <sup>3</sup>    |
|  Najveća, OHV 4-taktni motor ..... | 3,5 kW (4,8 PS)        |
|  Nazivni broj okretaja.....        | 2900 min <sup>-1</sup> |
|  Širina rada.....                  | 550 mm                 |
|  Dubina rezanja.....               | 25 - 75 mm             |
|  Volumen sabirnog koša .....       | 65 l                   |
|  Sadržaj rezervoara za gorivo..... | 1,3 l                  |
|  Super/ Bezolovni benzin/ E10      |                        |
|  Masa.....                         | 33,8 kg                |

### Informacije o buci/vibracijama

|   |              |
|---|--------------|
| Nivo akustičnog pritiska $L_{PA}^{(1)}$ .....   | 84,7 dB (A)  |
|  Izmereni nivo akustične snage $L_{WA}^{(2)}$ .....    | 96,73 dB (A) |
|  Garantovani nivo akustične snage $L_{WA}^{(3)}$ ..... | 98 dB (A)    |

### Koristiti odgovarajuću zaštitu sluha!

Vrednost vibracija  $a_h^{(3)}$  .....

- <sup>1)</sup> Nesigurnost  $K=3$  dB (A), <sup>2)</sup> Nesigurnost  $K=1,5$  dB (A),  
<sup>3)</sup> Nesigurnost  $K=1,5$  m/s<sup>2</sup>

**opozorenje** Nivo vibracija može biti različit zavisno od vrste i od načina upotrebe električnog alata, a u nekim slučajevima može i prekoračiti vrednosti navedene u ovom uputstvu.

Nivo vibracija može poslužiti i za međusobno poređenje električnih alata.

Nivo vibracija je pogodan i za prethodnu procenu opterećenja vibracijama.

Za tačnu procenu opterećenja vibracijama u obzir treba uzeti i vremenske intervale tokom kojih je uređaj isključen ili intervale kada je samo uključen ali nije u upotrebi. To može u značajnoj meri da smanji ukupno opterećenje vibracijama tokom celog perioda rada sa električnim alatom.

Preduzmite dodatne mere sigurnosti za zaštitu osoblja (koje rukuje uređajem) od vibracija, kao na primer: tehničko održavanje električnih alata i uređaja, održavanje određene temperature ruku, organizacija radnih postupaka.



Pumpu koristite tek nakon što ste pročitali i shvatili sva uputstva navedena u uputstvu za upotrebu.

Upoznajte se sa ispravnim načinom korišćenja uređaja i njegovim komandnim elementima. Pridržavajte se svih sigurnosnih uputstava navedenih u uputstvu za korišćenje. Uvek se ponašajte odgovorno prema trećim osobama.

Osoblje koje rukuje uređajem snosi odgovornost prema trećim licima za sve štete ili rizike.

U slučaju bilo kakvih sumnji u vezi sa instalacijom i korišćenjem uređaja, obratite se korisničkom servisu.

Igra sa uređajem je djeci zabranjena.

Uređaj ne smiju koristiti osobe sa smanjenim psihofizičkim i motornim sposobnostima ili neiskusne osobe i/ili lošim poznavanjem uređaja ako nisu pod nadzorom odrasle osobe.

Neophodno je spriječiti pristup djece do uređaja.

### Namenska upotreba

Uređaj služi za košenje trave i travnatih površina sa najvećim dozvoljenim nagibom površine od 20° u pri- vatnim vrtovima, oko kuća te u vrtlarskim objektima.

Zbog fizičkog ugrožavanja korisnika i drugih osoba se kosilica za travu ne smije upotrebljavati u druge svrhe.

Ovaj uređaj sme se koristiti samo za navedene svrhe. U slučaju nepridržavanja odredbi opšte važećih propisa i uputstava navedenih u ovom Uputstvu za upotrebu, proizvođač uređaja ne snosi nikakvu odgovornost za eventualne štete.

 **Uređaj koristite samo u spoljašnjoj sredini a ne u zatvorenim prostorijama ili prostorijama sa nedovoljnim provetravanjem.**

 **Uređaj je zabranjeno koristiti za sječenje grmlja, živih ograda i šiblja, za sječenje i malčiranje penjajućih biljaka ili travnjaka na krovovima ili u balkonskim posudama. Osim toga uređaj je zabranjeno koristiti kao drobilica materijala za malčiranje sječenih drva i živih ograda ni za nivelisanje neravnih površina.**

### Zahtevi za osoblje

Nikad ne dozvolite, da uređaj upotrebljavaju djeca. Nikad nemojte dozvoliti osobama, koje nisu upoznate s korištenjem uređaja, da rade s ovim postrojenjem.

Pre rukovanja sa uređajem, korisnik je dužan da pažljivo pročita uputstvo za upotrebu.

**Kvalifikacija:** Osim detaljnog upoznavanja sa uređajem od strane stručnjaka, nije potrebna nikakva posebna kvalifikacija.

**Minimalna starost korisnika:** Sa uređajem smeju da rade samo lica koja su navršila 18 godina. Izuzetak predstavljaju jedino maloletna lica u okviru programa za sticanje stručne prakse i obrazovanja pod nadzorom izvođača praktične nastave.

Važeće lokalne odredbe mogu odrediti minimalnu starost korisnika kultivatora.

**Obuka** Korišćenje uređaja zahteva samo odgovarajuću opštu obuku odnosno objašnjenje od strane stručnjaka tj. postupanje u skladu sa uputstvom za korišćenje uređaja. Specijalna obuka nije neophodna.

## Sekundarne opasnosti

### Vrteći se noževi mogu prouzrokovati teške ozljede zbog posjekotina ili oštećenja dijelova tijela.

Nikad ne stavljajte ruke ispod kućišta dok uređaj radi. Upotrebjavajte zaštitne cipele. Nikad ne skidajte sabirnu vreću, kada uređaj radi.

### Izbačeni kameni ili zemlja mogu prouzrokovati ozljede.

Još prije rada pogledajte da li nisu na obrađenoj površini tuđi predmeti. Pazite da se sabirna vreća pravilno obesi. Pri radu s kosilicom uvijek nosite zaštitne naočale.

### Nedovoljno svijetlo ili osvjetljenje znače veliki bezbjednosni rizik.

Prilikom rada sa uređajem uvijek obezbjedite dovoljno osvjetljenje.

## Postupanje u slučaju nužde

### Opasnost od povreda!

Nikad nemojte stavljati ruke i prste u blizinu svrdla. Uvijek se budite bezbjedno udaljeni od otvora za izbacivanje.

### Opasnost od opekotina!

Određeni dijelovi uređaja brzo se zagrijevaju. Nikad nemojte dirati vruće površine uređaja, npr. motor ili prigušivač za smanjenje buke.

Pružite povređenom licu prvu pomoć koja odgovara vrsti povrede i odmah potražite lekarsku pomoć. Zaštitite povređeno lice od drugih povreda i probajte da ga smirite. Za slučajevne nesreće i povreda na radnom mestu mora biti na raspolaganju i priručna apoteka za pružanje prve pomoći i to prema standardu DIN 13164. Upotrebljeni materijal iz priručne apoteke treba zatim odmah dopuniti. Ako tražite lekarsku pomoć, navedite sledeće podatke:

1. Mesto nezgode
2. Vrsta nezgode
3. Broj povređenih lica
4. Vrsta povrede

## Simboli



Pažnja!



Pročitajte uputstvo za korišćenje



Prilikom svih radova na uređaju ugasisite motor i prekinite kontakt sa svjećicom.



Upozorenje! Noževi se zaustavljaju postepeno! Pričekajte dok se svi pokretni dijelovi ne zaustave.



Oprez! Nož je oštar! Prilikom rada budite u bezbjednoj udaljenosti od noževa kosilice.



Pazite, opasnost od uvlačenja



Opasnost od eksplozije  
Gorivo puniti samo, dok je motor ugašen.



Rizik od trovanja!  
Uređaj koristite samo u spoljašnjoj sredini a ne u zatvorenim prostorijama ili prostorijama sa nedovoljnim provetranjem.



Zabranjeno je pušenje i rad sa otvorenom vatrom.



Ne dirajte unutrašnje dijelove



Osigurajte da se deca i neovlašćena lica zadržavaju na dovoljnoj udaljenosti od uređaja.



Pumpa ne sme biti izložena kiši niti se sme koristiti u mokroj ili u vlažnoj sredini.





Prilikom rada uvek nosite zaštitne naočale!  
Koristite odgovarajuću zaštitu sluha!



Koristite bezbjednosne rukavice!



Prilikom rada uvek nosite sigurnosnu zaštitnu obuću otpornu na presecanje, sa rapavom potplatom i čeličnim frontalnim delom (špicom)!



Pažnja – glatka površina!



Opasnost od opekotina!



Opasnost od letećih dijelova.



Opasnost od povreda ruku



Osobe u blizini moraju se zadržavati na sigurnoj udaljenosti od uređaja (najmanje 5m).



Pažnja - opasnost od električnog napona



Čuvati od vlage



Pakovanje mora biti obrnuto, prema gore

## Upozorenja I Uputstva

### upozorenje

Čitajte **sva upozorenja i uputstva**. Propusti kod pridržavanja upozorenja i uputstava mogu imati za posledicu električni udar, požar i/ili teške povrede.

**Čuvajte sva upozorenja i uputstva za budućnost.**

Obezbedite da se djeca, ostale osobe i životinje u toku rada s uređajem zadržavaju na dovoljnoj udaljenosti. Minimalna bezbjednosna udaljenost je 5 m.

Upotrebljavajte sredstva lične zaštite na radu.

Koristite čvrste cipele i duge pantalone. Uređaj nikada ne upotrebljavajte ako ste bos ili u sandalama.

Prema potrebi upotrebljavajte zaštitne rukavice.

Uređaj koristite samo pri dnevnom svjetlu ili uz upotrebu odgovarajuće umjetne rasvjete.

Provjerite teren gdje ćete uređaj upotrebljavati i sklonite sve predmete koji mogu biti istim zahvaćeni ili izbačeni.

Ne upotrebljavajte proizvod na mokroj travi, ako je moguće.

### **Gorivo je veoma zapaljiva materija.**

Gorivo čuvajte isključivo u odgovarajućim rezervoarima.

Ne punitite gorivo u uređaj ako se nalazite u blizini otvorene vatre odnosno sa upaljenom cigaretom.

Prije puštanja uređaja u rad dolijte gorivo. Ako motor radi ili je još vruć, otvaranje rezervoara i stavljanje goriva je zabranjeno.

Vodite računa da gorivo ne iscuri. Ne puštajte motor, ako gorivo iscuri. Uklonite nečistoću s uređaja i spriječite bilo kakve pokušaje pokretanja istog dok se ne ispare gasovi nastali prilikom sagorijevanja goriva.

Učvrstite sve poklopce i zatvarače rezervoara za gorivo i drugim otvorima za gorivo.

Prije prvog puštanja u rad mora biti u uređaju dovoljno motornog ulja.

Prije svakog stavljanja u rad, provjerite stanje ulja. Ulje dolijevati prema potrebi.

Prije rada s uređajem uvijek vizualno provjerite eventualna oštećenja, a posebnu pažnju posvetite reznim alatima, montažnim dijelovima i cijeloj jedinici za sječenje.

 Prije uporabe uvijek provjerite, da li je mač noža, vijci noža i jedinica za košenje oštra ili da nije oštećena ili istrošena. Istrošene i oštećene noževe i vijke zamijenite, kako bi bilo osigurano balansiranje.

 Strogo je zabranjeno otklanjati, demontirati i mijenjati sve zaštitne elemente koji se nalaze na uređaju kao i upotrebljavati iste protivno njihovoj namjeni odnosno upotrebljavati zaštitne elemente drugih proizvođača.

 Zabranjena je upotreba uređaja, ako je isti oštećen ili ako su oštećeni njegovi sigurnosni dijelovi. Oštećene i istrošene dijelove zamijenite novima.

Ne upotrebljavajte stroj u zatvorenom prostoru, gdje se mogu nakupiti opasni gasovi ugljiko monoksida.

Motor uređaja palite samo ako se Vaše noge nalaze na sigurnoj udaljenosti od reznih alata.

Prilikom puštanja ne naginjite uređaj.

Ne puštajte uređaj, ako se nalazite ispred otvora za izbacivanje.

Idite korakom! Ne trčite!

Uvijek morate stajati sigurno, a prije svega na neravnom terenu. Nemojte upotrebljavati uređaj na previše strmim nagibima. Prilikom izmjene smjera vožnje na nagibima budite posebno oprezni.

Prilikom rada postupajte s velikim oprezom ako se okrećete i vućete uređaj prema sebi.

Kosilicu uvijek ugasite kad je prenosite, naginjate ili ako se krećete izvan travnatih površina. Pričekajte dok se svi pokretni dijelovi ne zaustave.

Ako sa uređajem nađete na strani predmet ili ako isti počne vibrirati, odmah ga isključite i skinite priključak svjeće za paljenje. Provjerite, da li uređaj nije oštećen! Popravite nastale štete.

Uređaj odmah isključite, čim završite rad.

Zaustavite stroj i izvucite konektor svjeće za paljenje. Pričekajte dok se ne zaustave svi rotirajući dijelovi i dok se kosilica ne ohladi. Izvucite ključ, ako je ubačen

- Olabaviti se mora blokiran nož.
- Kada zahvatite tvrd komad provjerite, da li nije došlo do oštećenja kosilice. Prije nego što uređaj ponovo uključite, popravite ga.
- Za podizanje ili nošenje kosilice
- Da biste mogli kosilicu okrenuti ili transportirati (npr. iz travnjaka na travnjak ili preko puta).
- Prije nego što provjerite kosilicu, očistite je ili uradite druge radove.

Nikad ne stavljajte uređaj u zatvorene prostorije neposredno poslije isključivanja, već pričekajte dok se ne ohladi vani.

Nikada nemojte čuvati kosilicu s benzinom unutar zgrade u kojoj mogu pare benzina doći u dodir sa otvorenim vatrom ili iskrama.

Prije dugoročnog uskladištenja ispraznite rezervoar goriva.

Prigušivače buke zamijenite novima, ako su oštećeni.

Nikada ne mijenjajte podešene parametre motora i ne prekoračujte maksimalan broj okretaja motora (preopterećenje motora).

## Likvidacija

Naputci za likvidaciju izraženi su ideogramima, koji se nalaze na uređaju odnosno na ambalaži.



Oštećeni ili dotrajali uređaji moraju biti predati u centar za sakupljanje otpada takve vrste.



Baterije, ulje i slične tvari ne dürfen ući u okoliš.

## Likvidacija transportne ambalaže

Ambalaža štiti uređaj od oštećenja tijekom transporta. Ambalaža se povećinom bira prema ekološkim gledištima i gledištima rukovanja sa otpacima, zato se može upotrijebiti za reciklažu. Vraćanje ambalaže za ponovu uporabu smanjuje količinu otpada. Dijelove ambalaže-omotača (npr. npr. folije Styropo®) mogu biti opasne za djecu.

### Postoji opasnost od ugušenja!

Dijelove ambalaže čuvajte van dohvata djece i što prije likvidirajte.

## Održavanje

### ⚠ Rotirajući nož



Prilikom svih radova na uređaju ugasite motor i prekinite kontakt sa svjećicom. Pričekajte dok se ne zaustave svi rotirajući dijelovi i dok se uređaj ne ohladi.

Uređaj, rezervoar i motor moraju biti uvijek u čistom stanju. Redovito čistite otvor za izbacivanje i kućište kosilice.

Sve pokretne dijelove kosilice podmažite ekološkim uljem.

Redovito provjeravajte eventualna oštećenja i starenje materijala sabirnog koša.

Popravke prepustite stručno osposobljenim licima. Koristite samo originalnu opremu i originalne rezervne delove.

Samo redovno održavanje i tehnički pregledi mogu osigurati ispravno funkcionisanje pumpe. Nedovoljno ili neodgovarajuće održavanje može dovesti do nepredvidivih šteta ili povreda.

Kada morate rezervoar isprazniti radite to napolju.

Na kraju sezone dodavajte dodatak u gorivo i izmiješajte ga sa gorivom. → [18](#)

## Garancija

Garancija važi 12 mjeseci u slučaju industrijske upotrebe, a 24 mjeseca za potrošača; počinje važiti na dan prodaje uređaja.

Garancija se odnosi isključivo na mane/kvarove prouzrokovane zbog mana samog materijala ili tvorničke greške. U slučaju reklamacije u okviru garantnog roka neophodno je dostaviti originalni račun kao potvrdu o kupovini i sa navedenim datumom prodaje.

Garancija ne pokriva kvarove nastale zbog nestručne upotrebe proizvoda kao što su, na primer, preopterećenje, nasilno korišćenje, oštećenje zbog nestručnog evlašćenog zahvata ili kvarovi nastali u dodiru sa stranim predmetima. Garancija ne pokriva ni štete nastale zbog nepridržavanja odredbi iz Uputstva za upotrebu i montažu i zbog uobičajenog habanja proizvoda.

## Servis

Imate li tehnička pitanja? Želite da date reklamaciju? Potrebni su Vam rezervni delovi ili uputstvo za upotrebu? Na našem homepage sajtu [www.guede.com](http://www.guede.com), u sekciji ‚Servis‘, pomoći ćemo Vam brzo i bez nepotrebne papirologije. Molimo Vas da nam pomognete kako bismo mi pomogli Vama. Radi jednostavne identifikacije Vašeg uređaja u slučaju podnošenja reklamacije, potreban nam je serijski broj proizvoda, broj za narudžbu kao i godina proizvodnje. Svi ti podaci navedeni su na tipskoj pločici uređaja. Kako biste te podatke imali uvek pri ruci, molimo da ih upišete u dole navedena polja.

Serijski broj

Broj za narudžbu

Godina proizvodnje

Tel.: +49 (0) 79 04 / 700-360  
 Fax: +49 (0) 79 04 / 700-51999  
 E-Mail: [support@ts.guede.com](mailto:support@ts.guede.com)

## Plan tehničkih pregleda i održavanja

| Pravila redovnog održavanja |          | Pre svakog puštanja u pogon | Nakon 1 mjeseca | Nakon 3 mjeseca | Nakon 6 mjeseca | Nakon 12 mjeseca | Nakon 24 mjeseca |
|-----------------------------|----------|-----------------------------|-----------------|-----------------|-----------------|------------------|------------------|
|                             |          |                             | 5 Radni satovi  | 25 Radni satovi | 50 Radni satovi | 100 Radni satovi | 250 Radni satovi |
| Motorno ulje (10W-40)       | Kontrola | ✓                           |                 |                 |                 |                  |                  |
|                             | Zamijena |                             | ✓               |                 | ✓               |                  |                  |
| Zračni filter               | Kontrola | ✓                           |                 |                 |                 |                  |                  |
|                             | Zamijena |                             |                 |                 | ✓               |                  |                  |
| Svijeća za paljenje         | Kontrola |                             |                 |                 |                 | ✓                |                  |
|                             | Očistiti |                             |                 |                 |                 |                  |                  |
|                             | Zamijena |                             |                 |                 |                 |                  | ✓                |

Odgovarajuće održavanje u navedenom mjesecu ili nakon isteka navedenih radnih sati – ovisi o tome što je prije.

## Utvrđivanje kvarova

| Kvar                                  | Uzrok  | Način otklanjanja   |
|---------------------------------------|--|---|
| <b>Motor se ne pali</b>               | Niste pritisnuli polugu za Start-Stop  | Niste pritisnuli polugu za Start-Stop   |
|                                       | Primarna pumpa niste koristili   | Primarnu pumpu pritisnite   |
|                                       | Nedostaje gorivo   | Dodajte gorivo.   |
|                                       | Startno užje je predugo → <a href="#">22</a>   | Startno užje podesite pomoću matice. → <a href="#">22</a>   |
|                                       | neispravno gorivo, skladištenje bez pražnjenja rezervoara benzina, neispravna vrsta benzina      | Ispraznite rezervoar goriva i karburator. Doliti novo gorivo.   |
|                                       | Zaprljana svećica za paljenje (višak ugljenika na elektrodama), prevelika razdvojenost elektroda | Svećicu za paljenje očistite, proverite termičku vrednost svećice, prema potrebi je zamenite, podesite zazor između elektroda na 0,6-0,8 mm |
|                                       | Svjećica je mokra ili prljava od benzina (prezasićen motor).                                     | Svjećicu vratite na njeno mjesto.   |
| <b>Nemiran rad, jaka vibracija.</b>   | Nož je oštećen   | Zamijenite nož  |
|                                       | Nož je popušten  | Provjerite način fiksiranja noža i zavrnite ga  |
| <b>Loša snaga sječenja/zahvatanja</b> | Nož je otupio  | Otupljeni nož izbrusite ili zamijenite.   |
|                                       | Sabirna vreća je zapušena  | Ispranite sabirnu vreću → <a href="#">11</a>  |
|                                       | Neprikladna visina sječenja  | Podešavanje visine sječenja → <a href="#">9</a>   |
| <b>Uređaj ne skuplja travu</b>        | Zamašen je kanal   | Očistiti kanal  |
|                                       | sabirni rezervoar je napunjen do kraja.  | Ispranite sabirnu vreću   |
|                                       | Suviše mokra trava   | sijecite ako ne pada kiša.  |

### Original – EG-Konformitätserklärung

Hiermit erklären wir, dass die nachfolgend bezeichneten Geräte aufgrund ihrer Konzipierung und Bauart sowie in den von uns in Verkehr gebrachten Ausführungen den einschlägigen, grundlegenden Sicherheits- und Gesundheitsanforderungen der EG-Richtlinien entsprechen.

Bei einer nicht mit uns abgestimmten Änderung der Geräte verliert diese Erklärung Ihre Gültigkeit.

### Translation of the EC-Declaration of Conformity

We, hereby declare the conception and construction of the below mentioned appliances correspond - at the type of construction being launched - to appropriate basic safety and hygienic requirements of EC Directives.

In case of any change to the appliance not discussed with us the Declaration expires.

### Traduction de la déclaration de conformité CE

Nous déclarons par la présente, que les appareils indiqués ci-dessous répondent, du point de vue de leur conception, construction et réalisation ainsi que leur mise sur le marché, aux exigences fondamentales en matière de santé et d'hygiène des directives CE. Toute modification de l'appareil non autorisée entraîne la perte de validité de la présente déclaration.

### Traduzione della dichiarazione di conformità CE

Dichiariamo con il presente noi, che la concezione e costruzione degli apparecchi elencati, nelle realizzazioni che stiamo introducendo alla vendita, sono conforme ai requisiti principali delle direttive CE sulla sicurezza ed igiene.

Nel caso della modifica dell'apparecchio da noi non autorizzata, la presente dichiarazione perde la propria validità.

### Vertaling van de EG-Conformiteitverklaring

Hiermede verklaren wij, dat de genoemde machine, op grond van zijn ontwerp en bouwwijze, evenals de door ons in omloop gebrachte uitvoeringen, aan de desbetreffende fundamentele veiligheids- en gezondheidsverordeningen van de EG-richtlijnen voldoen. Bij een niet met ons overengekomen wijziging aan het apparaat verliest deze verklaring haar geldigheid.

### Preklad prohlášení o shodě EU

Tímto prohlašujeme my, že koncepce a konstrukce uvedených přístrojů v provedeních, která uvádíme do oběhu, odpovídá příslušným základním požadavkům směrnice EU na bezpečnost a hygienu. V případě změny přístroje, která s námi nebyla konzultována, ztrácí toho prohlášení svou platnost.

### Peklad vyhlásenie o zhode EÚ

Týmto vyhlasujeme my, že koncepcia a konštrukcia uvedených prístrojov vo vyhotoveniach, ktoré uvádzame do obehu, zodpovedá príslušným základným požiadavkám smernice EÚ na bezpečnosť a hygienu. V prípade zmeny prístroja, ktorá s nami nebola konzultovaná, stráca toho vyhlásenie svoju platnosť.

### Fordításá azonosságai nyilatkozat EU

Ezzel kijelentjük mi, a hogy a lentiekben megjelölt gépipari termék, koncepciója és tervezése, az általunk forgalomba kerülő kivitelezésben, megfelel az EU illetékes biztonsági és higiéniai szabályzatok alapkövetelményeinek. A gépen, a velünk való konzultáció nélkül végzett változások esetén, a jelen nyilatkozat érvényességét veszti.

### Prevod izjava o ustreznosti EU

S tem izjavljamo, da koncepcija in zgradba spodaj navedenih naprav v izvedbi, ki jih uvajamo na trg, odgovarja pristojnim osnovnim zahtevam smernic EU za varnost in higieno. V primeru spremembe naprave, o kateri se niste posvetovali z nami, ta izjava izgubi svojo veljavnost.

### Prevođenje u Izjava o sukladnosti EU

Ovime izjavljujemo da koncepcija i konstrukcija navedenih strojeva u izvedbi u kojoj se isti puštaju u promet, udovoljavaju odgovarajućim osnovnim zahtjevima smjernica EU u području sigurnosti i higijene. Ova Izjava prestaje važiti u slučaju promjene opreme izvršene bez naše suglasnosti.

### Превод на Декларация за съответствие с ЕС

С това декларираме ние, че концепцията и конструкцията на посочените уреди в изпълнения, които пускаме в обръщение, отговарят на съответните изисквания на инструкциите на ЕС за безопасност и хигиена. В случай на изменение на уреда, което не е било консултирано с нас, тази декларация губи своята валидност.

### Traducere a declarație de conformitate UE

Prin prezenta noi declarăm, că concepția și construcția utilajelor prezentate, în execuția în care sunt puse în circulație, sunt conforme cu exigențele de bază aferente directivei UE privind securitatea și igiena. În cazul modificărilor pe utilaj care nu au fost consultate cu noi, prezenta declarație își pierde valabilitatea.

### Prevođenje u Izjava o usklađenosti sa propisima EU

Ovim izjavljujemo da koncepcija i konstrukcija navedenih uređaja, a u izvedbi u kojoj se isti puštaju u promet, zadovoljavaju odgovarajuće osnovne zahteve iz direktiva EU u vezi sa sigurnošću i higijenom. Ova izjava prestaje da važi u slučaju promena na opremi izvršenih bez naše saglasnosti.

### Tłumaczenie Deklaracji zgodności WE

Niniejszym oświadczamy, my że koncepcja i konstrukcja przedstawionych poniżej urządzeń w wersji, która jest wprowadzona do obiegu, odpowiada stosownym podstawowym wymogom dyrektywy UE dotyczących bezpieczeństwa i higieny. Niniejsza deklaracja przestaje obowiązywać w przypadku zmiany urządzenia, która nie została z nami skonsultowana.

### AT uygunluk beyanı tercümesi

Beyan ederiz ki aşağıda belirtilen piyasaya sürdüğümüz modelerin tasarım ve yapıları itibarıyla güvenlik ve hijyen ile ilgili AB yönetmeliklerine uygun olduğunu beyan ederiz. Aletlerde bize danışılmadan yapılacak bir değişiklik durumunda işbu beyanname geçerliliğini yitirir.

## Angewandte harmonisierte Normen

Harmonised standards used | Normes harmonisées applicables | Použité harmonizované normy | Použité harmonizované normy | Gebruikte harmoniserende normen | Applicate norme armonizzate | Használt harmonizált normák | Primijeni harmonizirani standardi | Uporabljeni usklajeni standardi | Norme armonizate folosite | Използвани хармонизирани норми | Primijeni harmonizirani standardi | Wykorzystane zharmonizowane normy | Kullanılan uyum normları

## Einschlägige EG-Richtlinien

Appropriate EU Directives | Directives CE applicables | Prohlášení o shodě EU | Vyhlásenie o zhode EÚ | Desbetreffende EG-Richtlinien | Direttive CE applicabili | Illetékes EU előírások | Primjenjive smjernice EU | Uporabne smernice EU | Directivele UE aferente | Съответни наредби на ЕС | Primjenjive smjernice EU | Stosowne dyrektywy UE | Илгили AB yöneltmelikleri

2014/35/EU

2014/30/EU

1935/2004/EC

1907/2006/EC

2011/65/EC ROHS

2009/142/EC

89/686/EEC (PPE)

2009/105/EG (...<20.04.2016)

2014/29/EU (...>20.04.2016)

2006/42/EC

### Annex IV

Notified Body Name:  
No: Address:

Type Ex. Cert.-No.:

97/68/EC\_

Emission No.:

2000/14/EC\_2005/88/EC

## Konformitätsbewertungsverfahren

Method of compliance assessment | Méthodes d'évaluation de la conformité | Modo di valutazione della conformità | Conformiteitsbeoordelingsprocedure | Způsob posouzení shody | Spôsob posúdenia zhody | Az azonoság megítélésének a módja | Način presoje istovetnosti | Način ocjenjivanja sukladnosti | Начин на обсъждане на сходство | Modul de evaluare a conformității | Način ocjenjivanja usklađenosti | Uygunluk değerlendirme usulü | Metoda oceny zgodności **Annex V**

Wolpertshausen,

## Helmut Arnold

Geschäftsführer | Managing Director | Gérant | Amministratore delegato | Bedrijfsleider | Jednatel | Konatel | Ügyvezető igazgató | Direktor | Direktor | Управител | Administrator | Direktor | Sirket temsilcisi | Durektor | Güde GmbH & Co. KG, Birkichstraße 6, 74549 Wolpertshausen, Germany

## Joachim Bürkle

GÜDE GmbH & Co. KG, Birkichstraße 6, 74549 Wolpertshausen, Germany

## Bevollmächtigt die technischen Unterlagen zusammenzustellen.

Authorized to compile the technical file | Autorisé à compiler la documentation technique | Autorizzato alla preparazione della documentazione tecnica | Gemachtigd voor samenstelling van de technische documenten +| Zplnomocněn k sestavování technických podkladů. | Splnomocneny zostavit technické podklady. | Műszaki dokumentáció összeállításra felhatalmazva | Pooblaščen za izdelavo spisov tehnične dokumentacije. | Ovlašten za formiranje tehničke dokumentacije. | Упълномощен за съставяне на техническата документация | İmputerniciti să elaboreze documentația tehnică. | Ovlašten za formiranje tehničke dokumentacije. | Teknik evrakları hazırlamakla görevlendirilmiştir. | Upelnomocniony do zestawienia danych technicznych

## Garantierter Schalleistungspegel

Guaranteed sound power level | Niveau de puissance acoustique garanti | Livello di potenza sonora garantito | Gegarandeerd geluidsdrukniveau | Zaručená hladina akustického výkonu | Garantált akusztikus teljesítményszint | Zajamčena ravan akustične zmogljivosti | Garantirana razina akustičke snage | Garantirano nivo na zvučna moćnost | Nivelul garantat al puterii sunetului | Garantovani nivo akustične snage | Garanti edilen gürlütü emisyonu seviyesi | Gwarantowany poziom mocy akustycznej

L<sub>WA</sub> dB (A)

## Gemessener Schalleistungspegel

Measured sound power level | Niveau de puissance acoustique mesuré | Livello di potenza sonora misurato | Gemeten geluidsdrukniveau | Naměřená hladina akustického výkonu | Nameraná hladina akustického výkonu | Mért akusztikus teljesítményszint | Zajamčena ravan akustične zmogljivosti | Izmerjena razina akustičke snage | Измерено ниво на звукова моćност | Nivel măsurat al puterii sunetului | Izmereni nivo akustične snage | Ölçülen gürlütü emisyonu seviyesi | Zmierzony poziom mocy akustycznej

L<sub>WA</sub> dB (A)





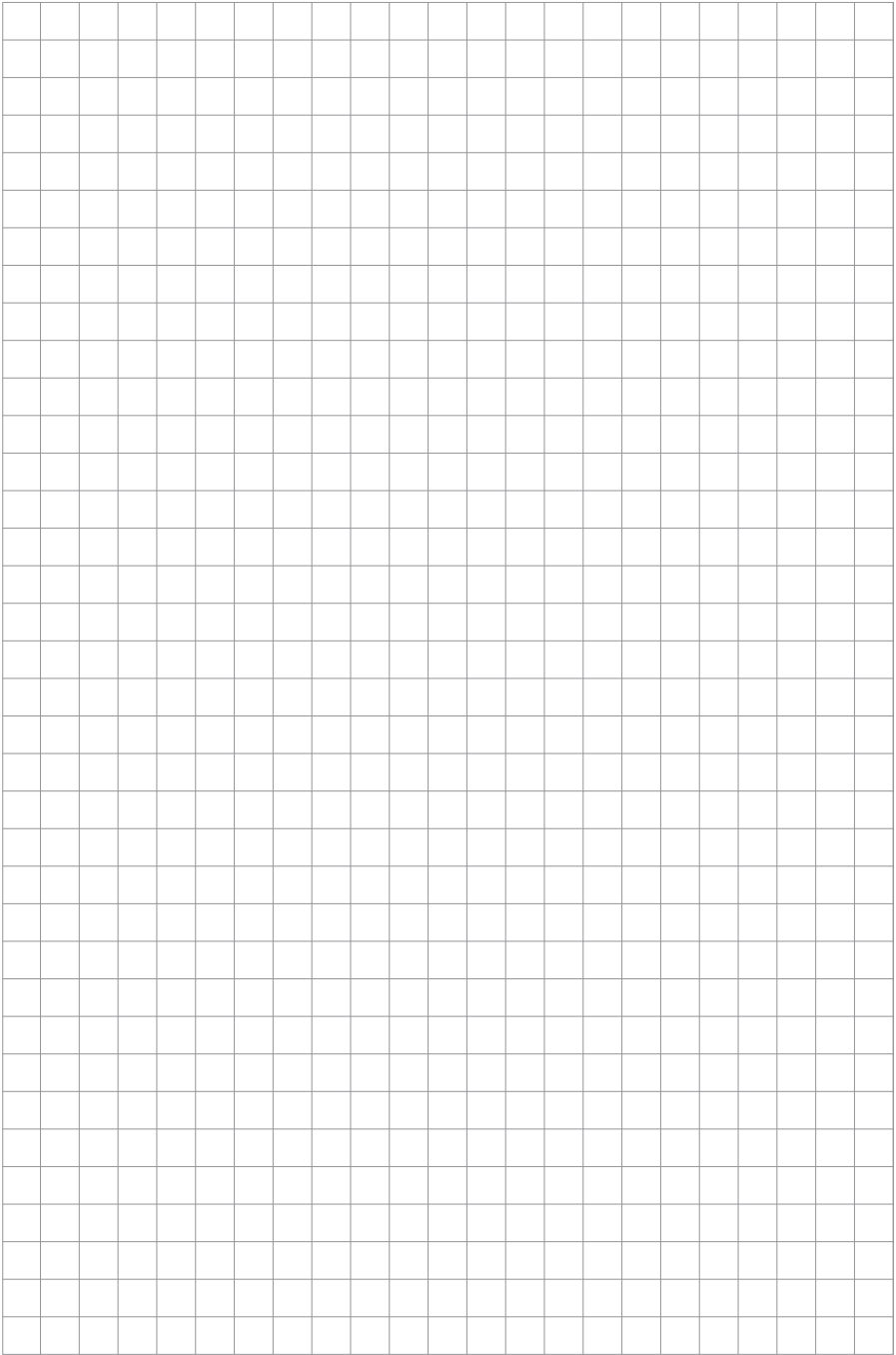

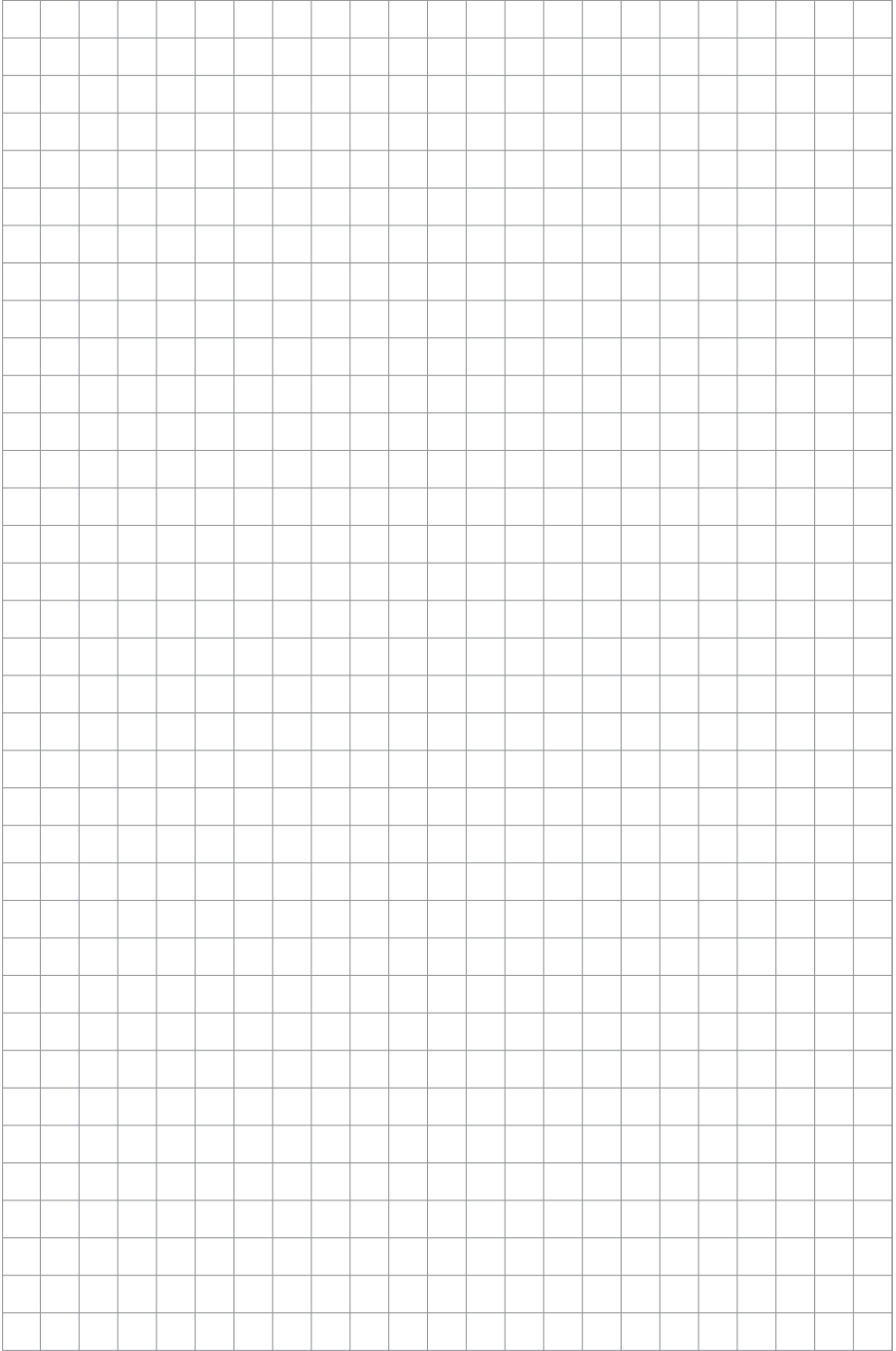

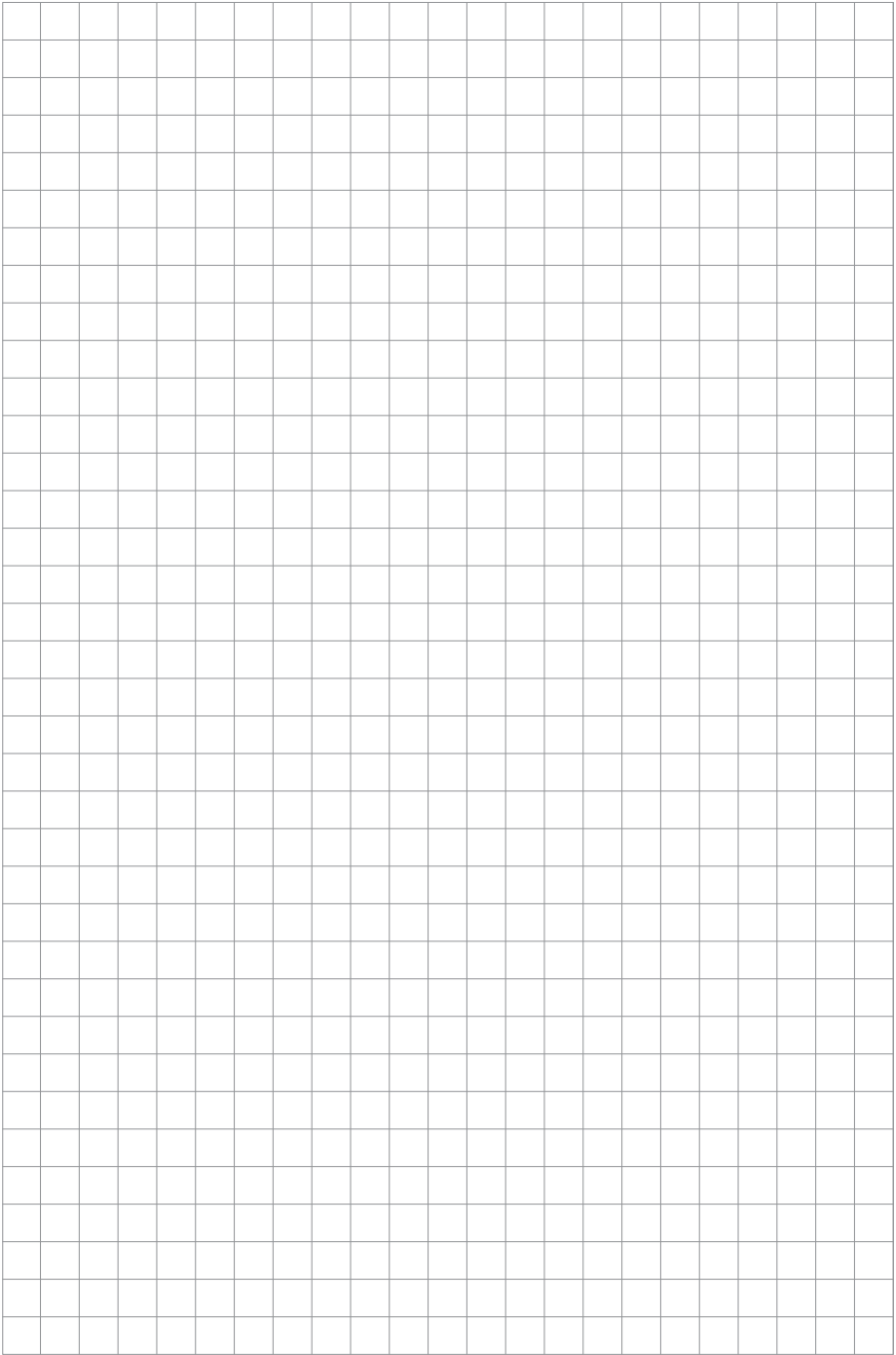

**GÜDE GmbH & Co. KG**

Birkichstrasse 6

74549 Wolpertshausen

Deutschland

Tel.: +49-(0)7904/700-0

Fax.: +49-(0)7904/700-250

eMail: [info@guede.com](mailto:info@guede.com)

[www.guede.com](http://www.guede.com)

