

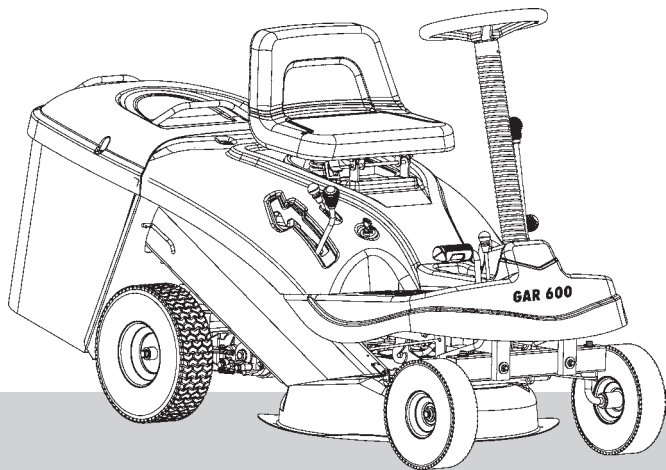

----- D Originalbetriebsanleitung



## **GAR 600/GAR 600 BS**

95450/95455





DEUTSCH

Bitte lesen Sie die Gebrauchsanweisung vor Inbetriebnahme sorgfältig durch.



**INBETRIEBNAHME** | \_\_\_\_\_ **7**

TECHNISCHE DATEN | BESTIMMUNGSGEMÄSSE VERWENDUNG | LIEFERUMFANG | GERÄTEBESCHREIBUNG | ANFORDERUNGEN AN DEN BEDIENER | RESTRISIKEN | VERHALTEN IM NOTFALL | SYMBOLE | ALLGEMEINE SICHERHEITSHINWEISE | GERÄTESPEZIFISCHE SICHERHEITSHINWEISE | VOR ALLEN ARBEITEN AM GERÄT | NACH DER ARBEIT MIT DEM GERÄT | BATTERIE | BETRIEB | WARTUNG | RENIGUNG UND LAGERUNG | GEWÄHRLEISTUNG | SERVICE | ENTSORGUNG |

**INSPEKTIONS- UND WARTUNGSPLAN | STÖRUNGSSUCHE** | \_\_\_\_\_ **36**









**EG-Konformitätserklärung** | \_\_\_\_\_ **45**







## LIEFERUMFANG



> 20 kg



<b>a</b>	<b>b</b>	<b>c</b>	<b>d</b>	<b>e</b>	<b>f</b>	<b>g</b>	<b>h</b>
							
4 x	4 x	6 x	1x	1 x	1x	1 x	1 x
M12	12	12	M10	M 13	-	M 8	-

<b>i</b>	<b>j</b>	<b>k</b>	<b>l</b>	<b>m</b>	<b>n</b>
					
1x	1 x	1 x	1 x	1x	1 x
-	-	-	-	10 Amp.	-

DE **Montage**



7-8

DE **Ölstand kontrollieren**



9-11

DE **Tanken**



12-13

DE **Inbetriebnahme**



14-17

DE **Betrieb**



18-27

DE **Reinigung / Wartung**



28-34

DE **Transport / Lagerung**



35

GERÄTEBESCHREIBUNG

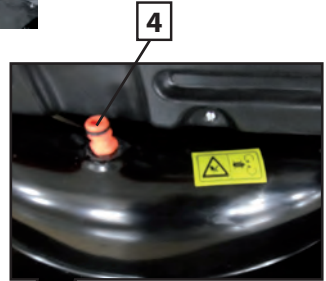
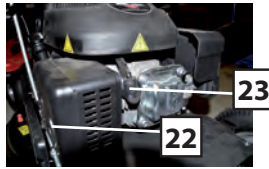
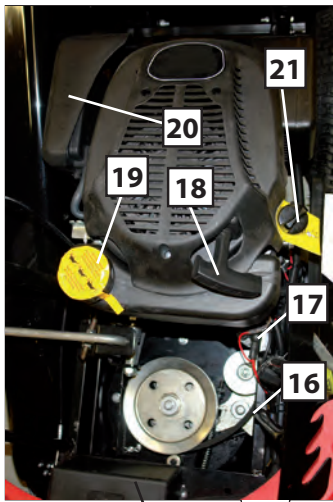

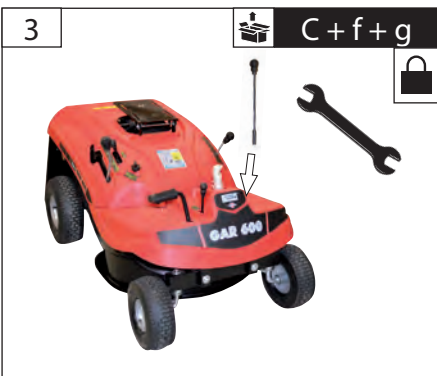
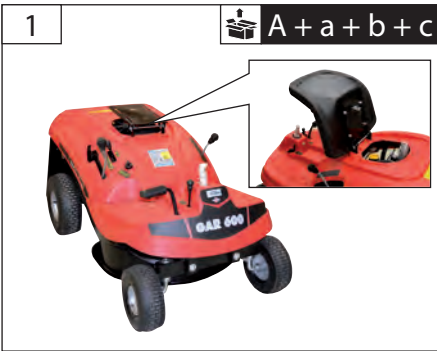
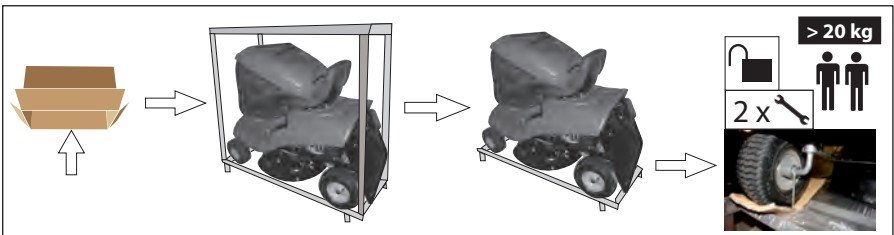

8



DE Montage



4

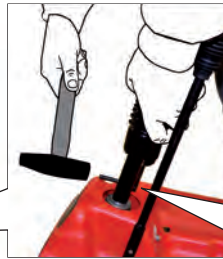

B+n



5

D



2x

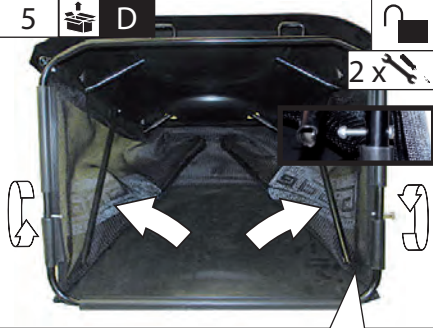

6



2x

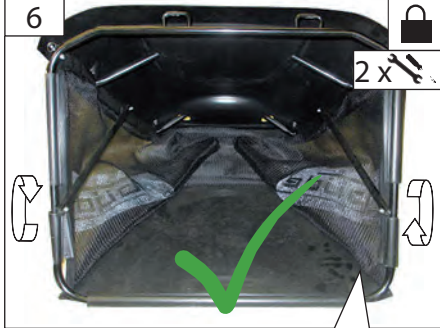





DE Vor Erstinbetriebnahme muss der Motor unbedingt mit Motorenöl befüllt werden. Überprüfen Sie vor jeder Inbetriebnahme den Ölstand.

10W-40

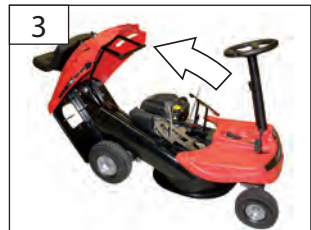
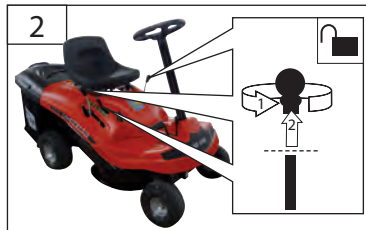
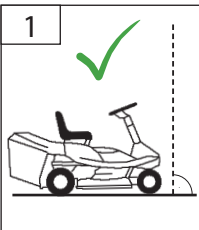



DE Ölstand kontrollieren

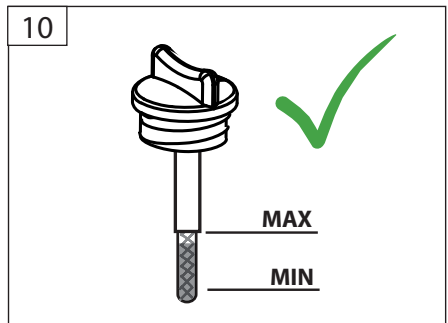
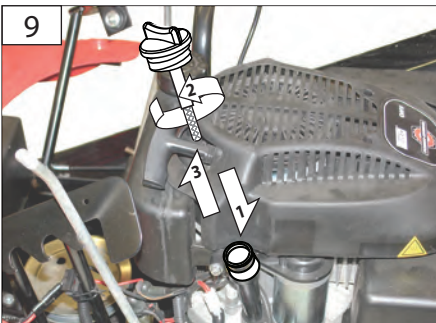
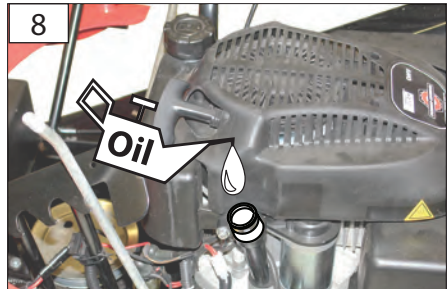
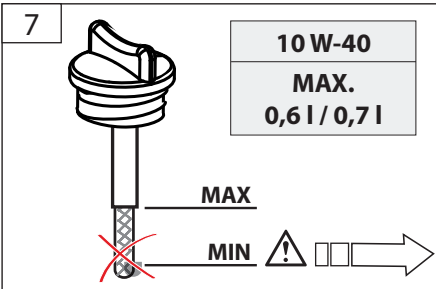
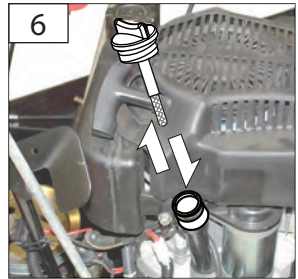
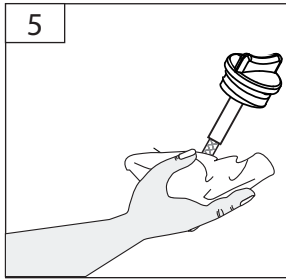
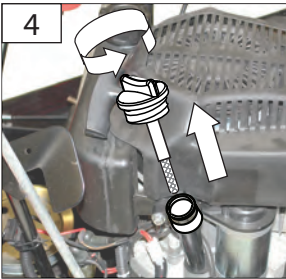

DE Ölstand kontrollieren

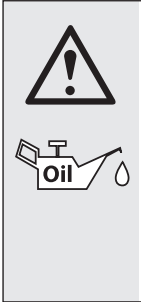

DE GAR 600 BS  
siehe Motoranleitung B&S

DE Tanken



1a



°C



°C







2a



SUPER / E10  
MAX.  
1,2l / 1,1l



3b

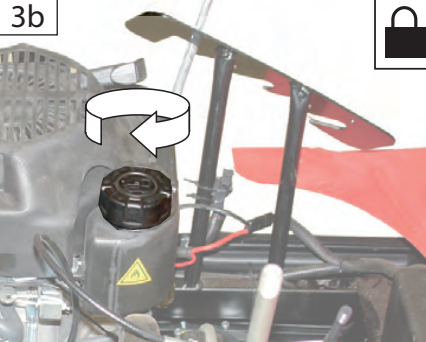

min. 3,00 m

START

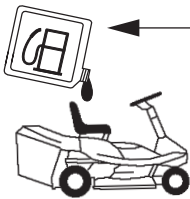

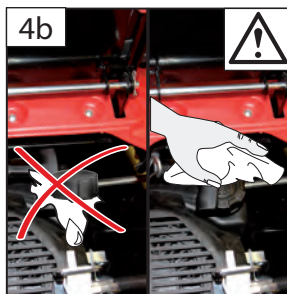
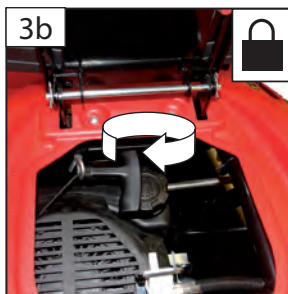
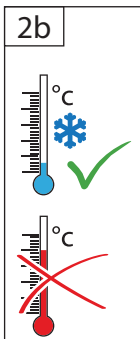

DE GAR 600 BS  
siehe Motoranleitung B&S

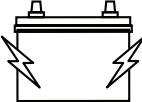
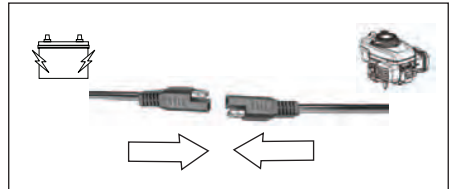
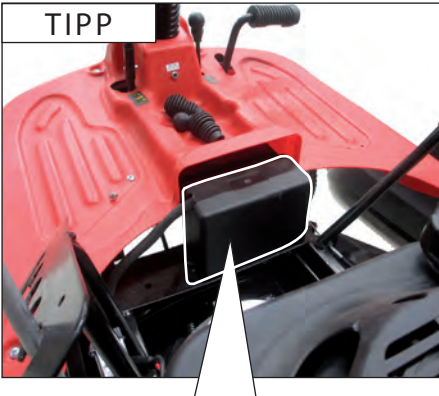
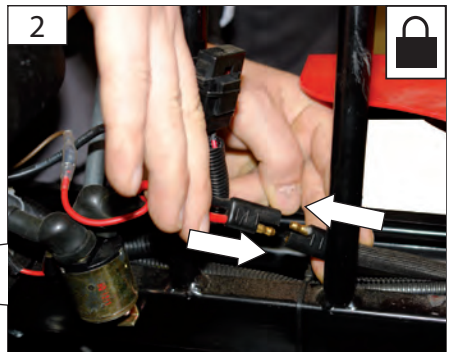
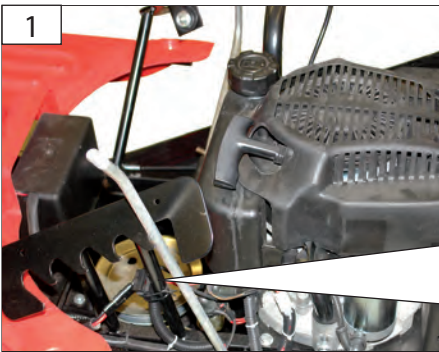

<b>12 V/7 Ah</b>
<b>LxBxH: 150x65x95 mm</b>

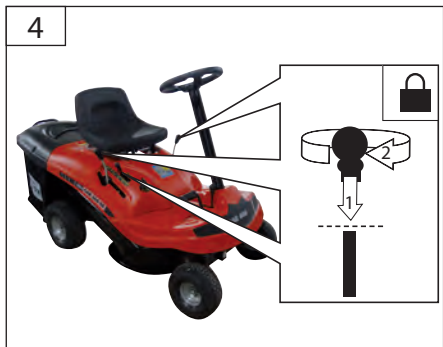

DE Mähanweisungen

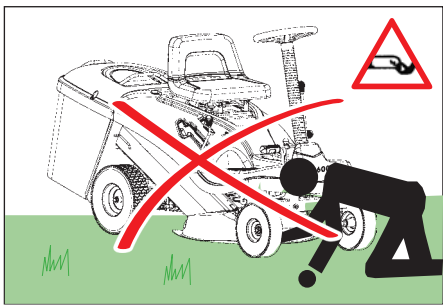
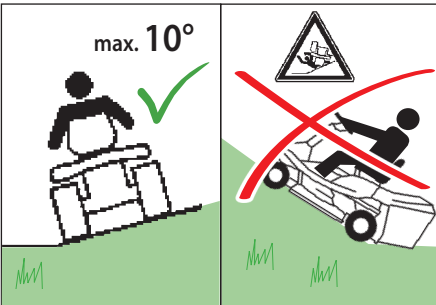
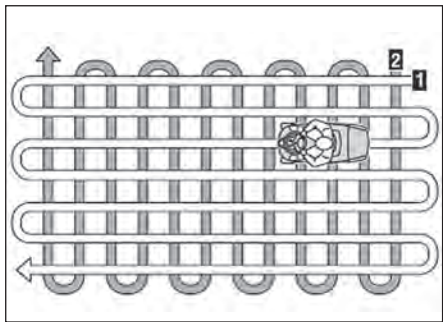
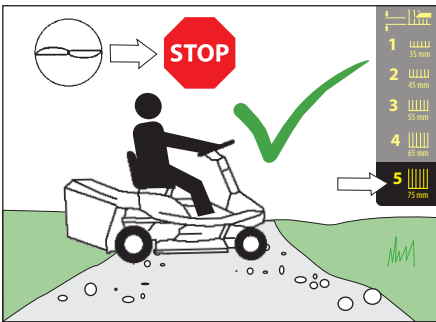
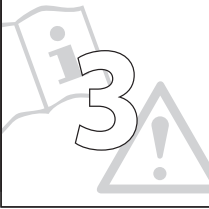



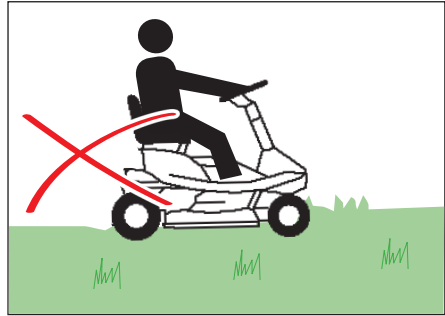

# START 4 STOP

DE Betrieb - E-START

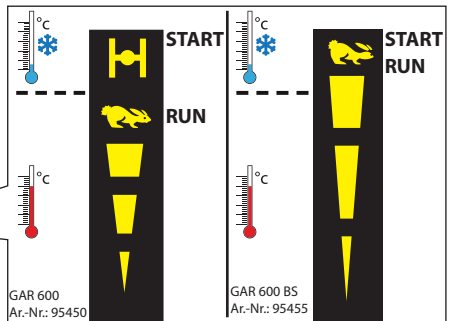
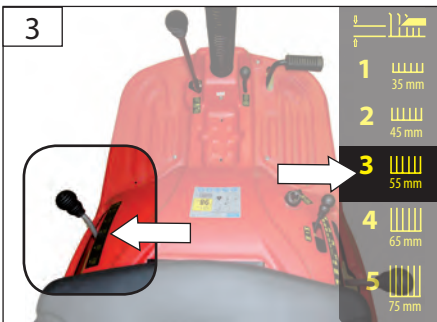
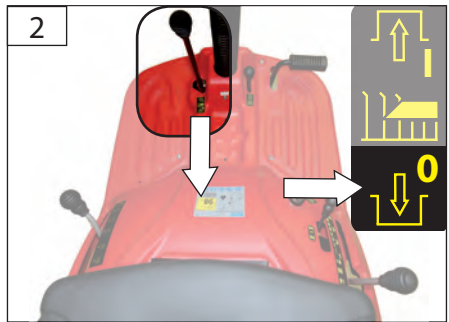

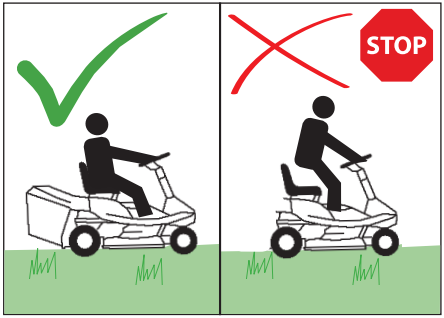
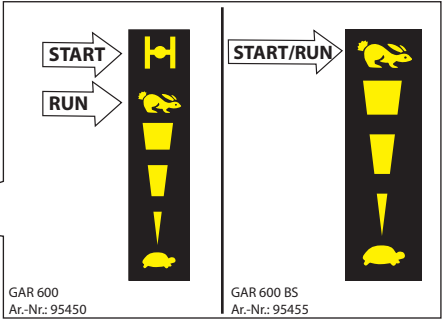
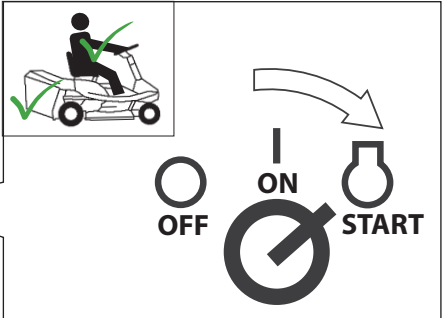
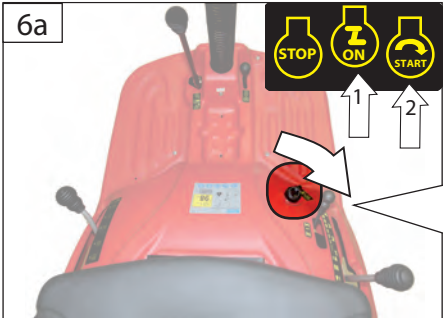

# START

# 4

# STOP

DE Betrieb - START



**DE** Starten Sie mit dem Seilzuganwerfer falls sich das Gerät per Elektrostart nicht starten lässt.  
Die Batterie wird während des Betriebs automatisch geladen.



**S. 18/1-5**

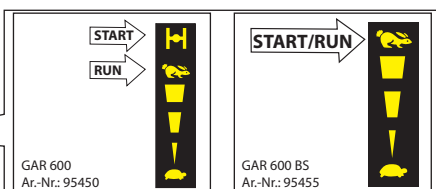
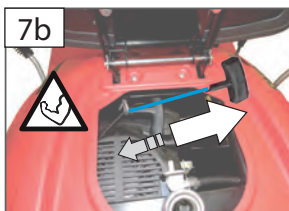
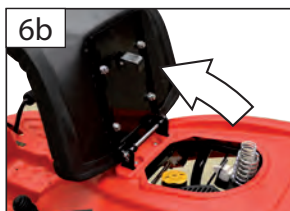

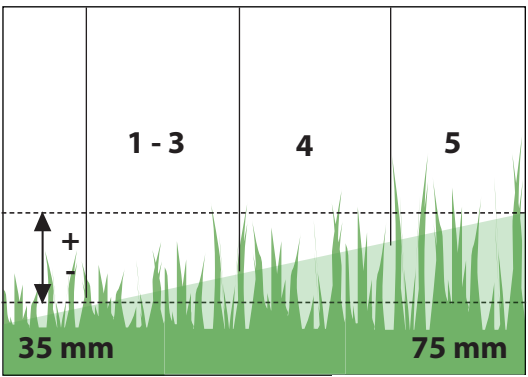
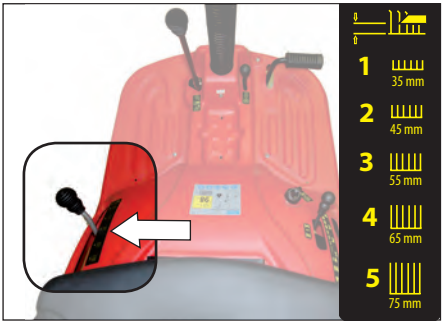

# START 4 STOP

DE Betrieb

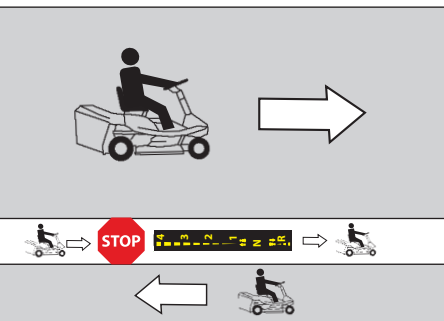
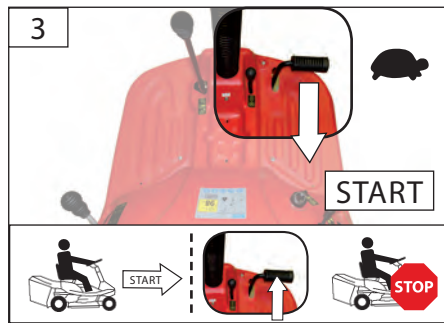
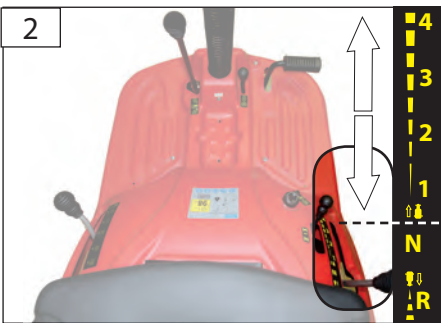
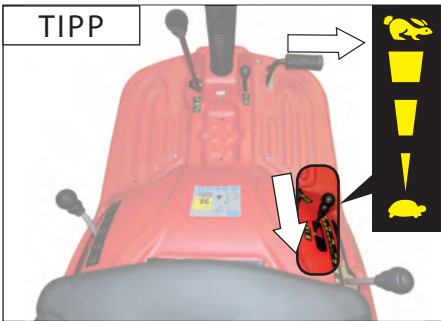

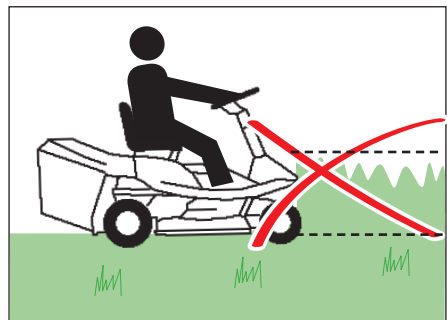
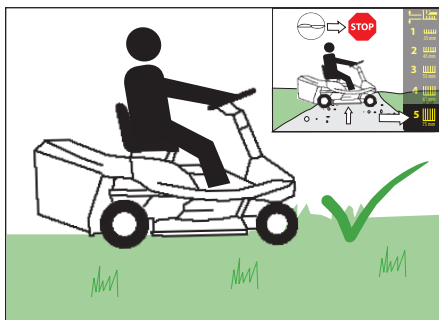
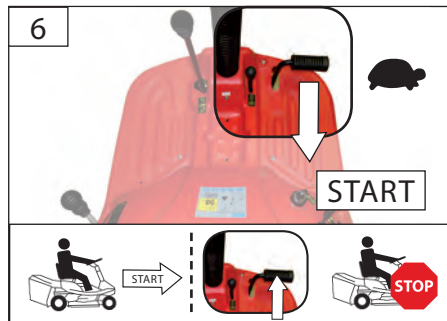
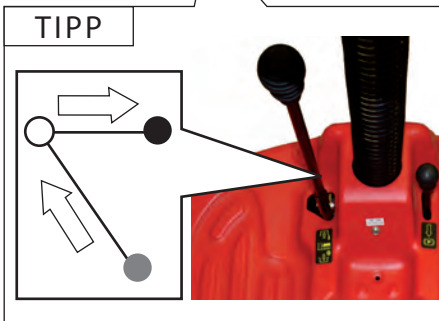

# START 4 STOP

DE Betrieb - STOPP

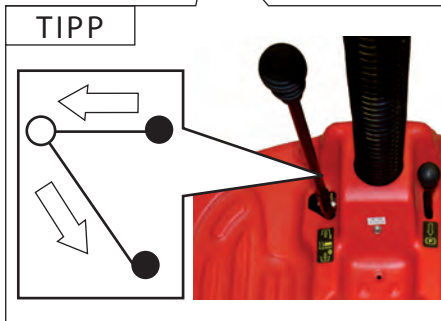
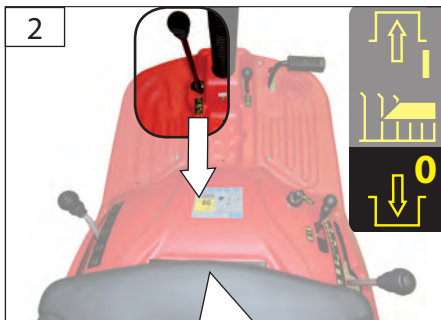



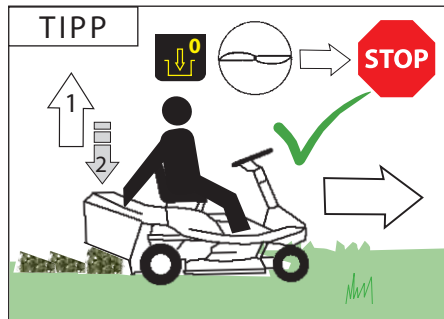
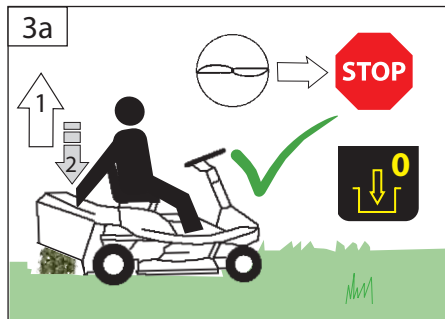
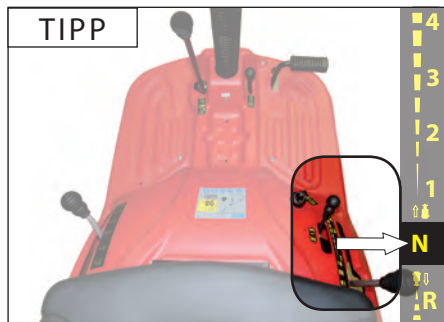
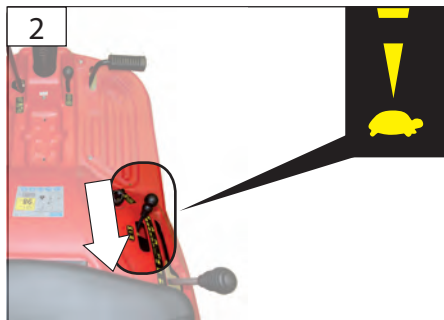

# START 4 STOP

DE Fangkorb leeren



 **S. 25/1-2**

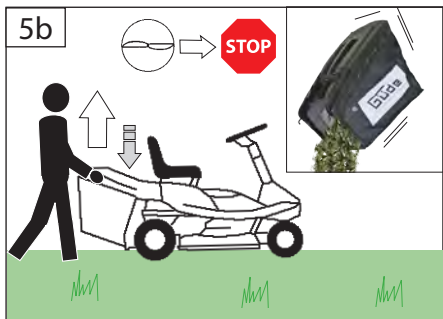

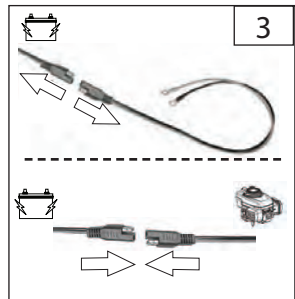
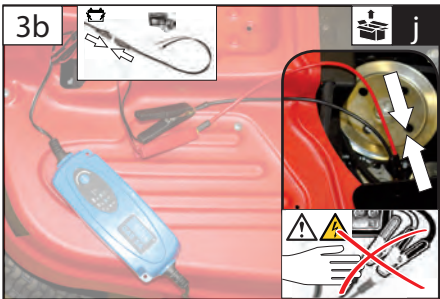
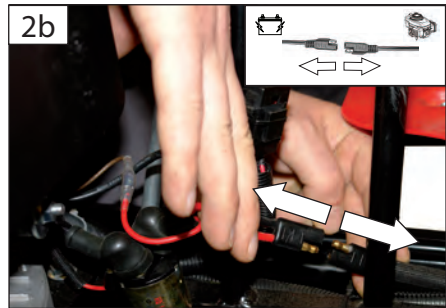
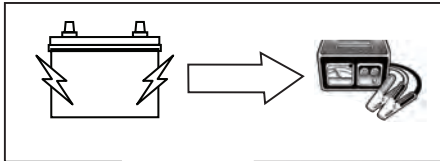
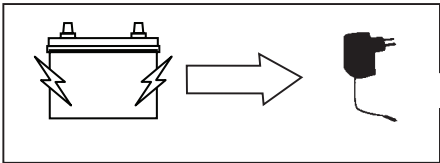



1



2

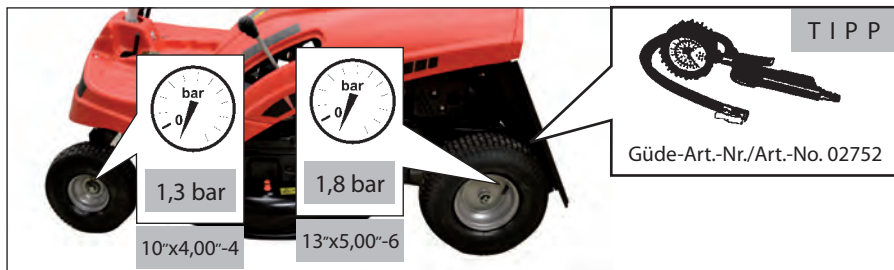
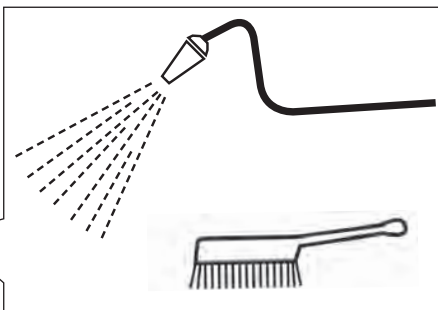



DE Gartenschlauch an den  
Reinigungsanschluss  
anschießen.

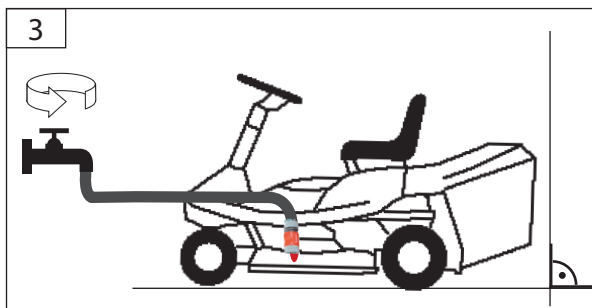
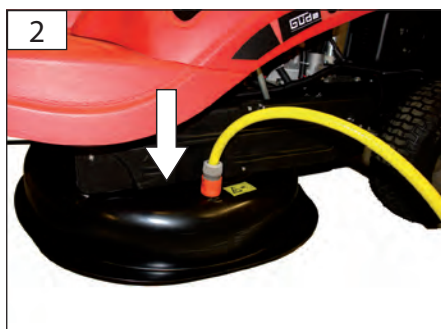



S. 18-19

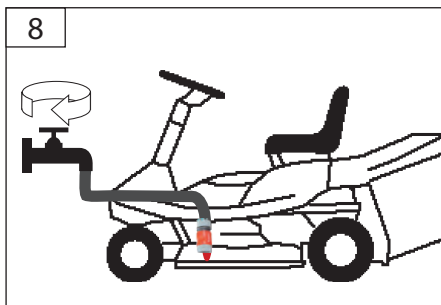
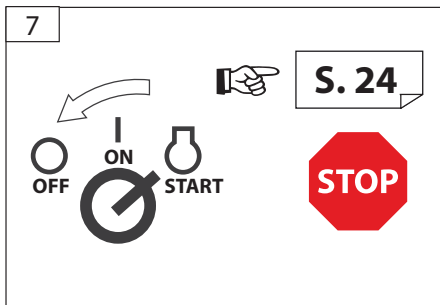
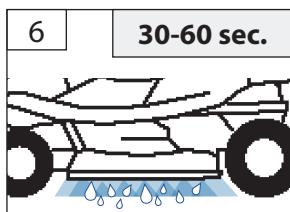
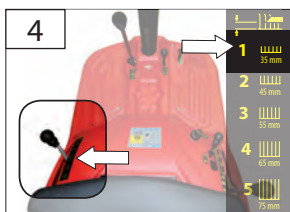
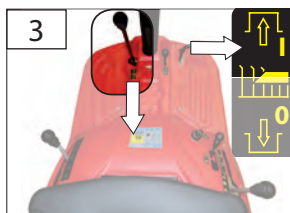
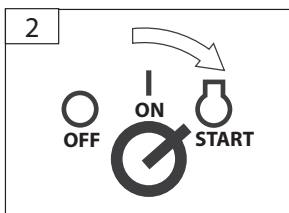
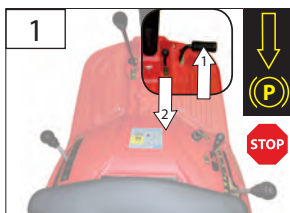

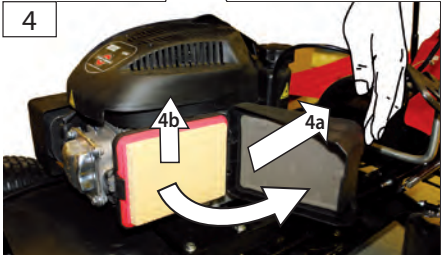
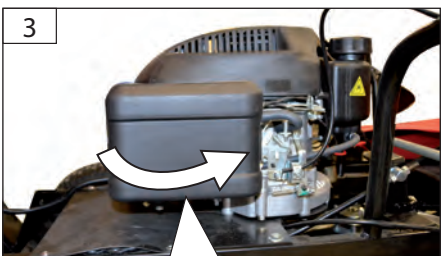
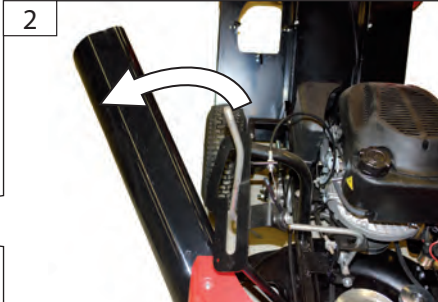

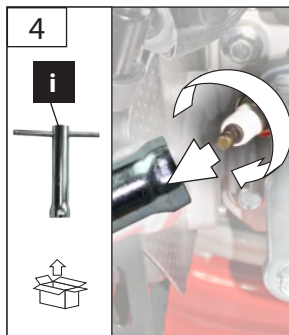
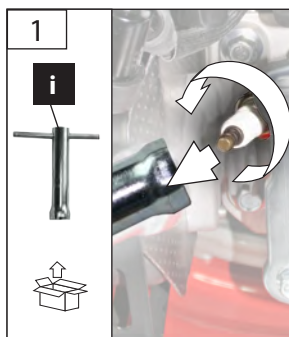
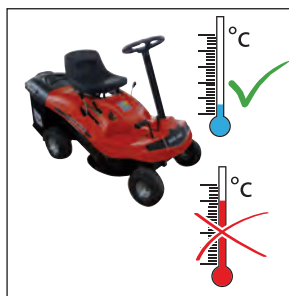



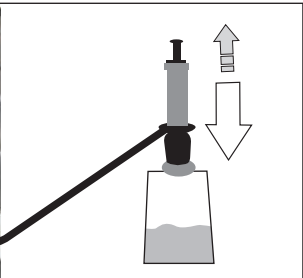
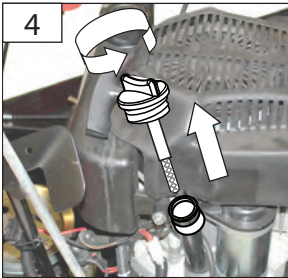
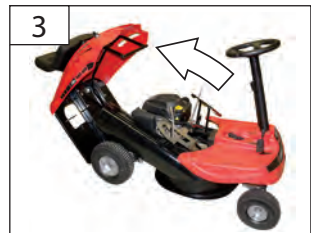
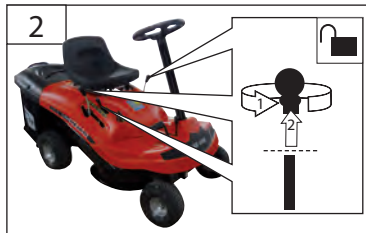
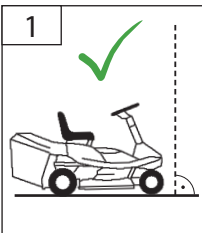

 **S. 9-11**  
DE Ölstand kontrollieren

**TIPP**





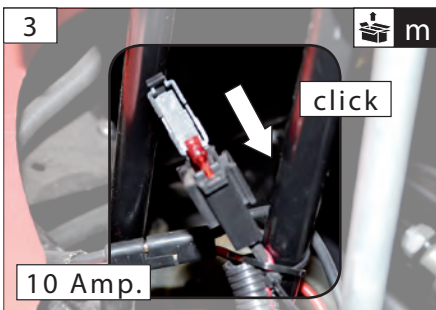

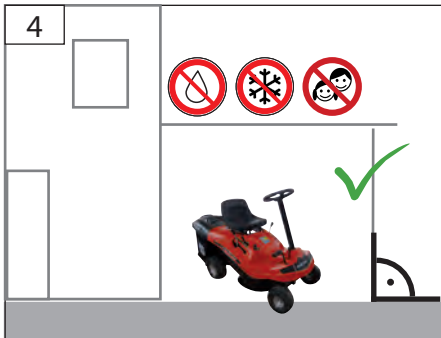
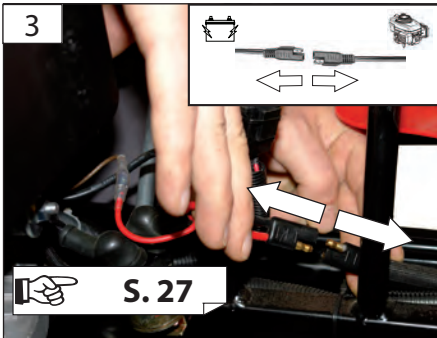
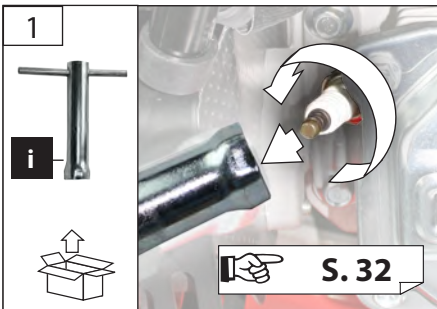







**GOP 16**  
Art.-Nr. 40860























**Technische Daten****Aufsitzrasenmäher GAR 600**

Artikel-Nr.....	95450
 Motor.....	4,8 kW/6,5 PS
 Hubraum.....	196 ccm
 Nennzahl.....	3000 min <sup>-1</sup>
 Schnittbreite.....	610 mm
 Fangsack.....	150 l
 Schnitthöhenverstellung ....	35/45/55/65/75 mm
 Fahrgeschwindigkeit ....	V = 1,5/2,0/3,0/4,6 km/h .....R = 2,3 km/h
 Max. Neigung.....	10°
 Max. Gerätebreite.....	700 mm
 Tank-Inhalt.....	1,2 l
 Öltank Inhalt.....	0,6 l
 Benzinverbrauch.....	2,0 l/h
 Wenderadius.....	Innen 103 cm
 Reifengröße Hinten.....	13" x 5"
 Reifengröße Vorne.....	10" x 3,5"
 Gewicht.....	112,5 kg

**Technische Daten****Aufsitzrasenmäher GAR 600 BS**

Artikel-Nr.....	95455
 Motor.....	B&S 4,8 kW/6,5 PS
 Hubraum.....	190 ccm
 Nennzahl.....	3000 min <sup>-1</sup>
 Schnittbreite.....	610 mm
 Fangsack.....	150 l
 Schnitthöhenverstellung ....	35/45/55/65/75 mm
 Fahrgeschwindigkeit ....	V = 1,5/2,0/3,0/4,6 km/h .....R = 2,3 km/h
 Max. Neigung.....	10°
 Max. Gerätebreite.....	700 mm
 Tank-Inhalt.....	1,1 l
 Öltank Inhalt.....	0,7 l
 Benzinverbrauch.....	1,7 l/h
 Wenderadius.....	Innen 103 cm
 Reifengröße Hinten.....	13" x 5"
 Reifengröße Vorne.....	10" x 3,5"
 Gewicht.....	112,5 kg

**Geräusch- und Vibrationsangaben**Schallleistungspegel LWA<sup>1)</sup> = 98 dB (A)**Gehörschutz tragen!**<sup>1)</sup> Unsicherheit K=3 dB (A)

Die angegebenen Werte sind Emissionswerte und müssen damit nicht zugleich auch sichere Arbeitsplatzwerte darstellen. Obwohl es eine Korrelation zwischen Emissions- und Immissionspegeln gibt, kann daraus nicht zuverlässig abgeleitet werden, ob zusätzliche Vorsichtsmaßnahmen notwendig sind oder nicht. Faktoren, welche den aktuellen am Arbeitsplatz tatsächlich vorhandenen Immissionspegel beeinflussen, beinhalten die Eigenart des Arbeitsraumes und andere Geräuschquellen, d.h. die Zahl der Maschinen und anderer benachbarter Arbeitsvorgänge. Die zulässigen Arbeitsplatzwerte können ebenso von Land zu Land variieren. Diese Information soll jedoch den Anwender befähigen, eine bessere Abschätzung von Gefährdung und Risiko vorzunehmen.



Benutzen Sie das Gerät erst nachdem Sie die Bedienungsanleitung aufmerksam gelesen und verstanden haben. Beachten Sie alle in der Anleitung aufgeführten Sicherheitshinweise. Verhalten Sie sich verantwortungsvoll gegenüber anderen Personen. Falls über den Anschluss und die Bedienung des Gerätes Zweifel entstehen sollten, wenden Sie sich an den Kundendienst.

**Bestimmungsgemäße Verwendung**

Der Aufsitzrasenmäher ist zum Mähen von Gras- und Rasenflächen im privaten Haus- und Hobbygarten sowie im semiprofessionellen Bereich geeignet. Unter Berücksichtigung der technischen Daten und Sicherheitshinweise.

Dieses Gerät darf nur wie angegeben bestimmungsgemäß verwendet werden. Bei Nichtbeachtung der Bestimmungen, aus den allgemein gültigen Vorschriften sowie den Bestimmungen aus dieser Anleitung, kann der Hersteller für Schäden nicht verantwortlich gemacht werden.

## Lieferumfang

- A Sitz
- B Lenkstange
- C Hebel Mähwerk
- D Fangsack
- Grundgerät
- 2 Beutel Kleinteile/Montagematerial

## Gerätebeschreibung

1. Sitz
2. Schnitthöheneinstellung
3. Lenkrad
4. Wasseranschluss
5. Mähwerk Ein-/Aus
6. Parkbremse
7. Ladebuxe Batterie
8. Bremse/Gas
9. Reifen vorne
10. Zündschloss
11. Choke
12. Gangschaltung
13. Mähwerk (Schutz)
14. Räder hinten
15. Fangsack
16. Keilriemen
17. Batteriekabel
18. Seilzugstarter
19. Tankdeckel
20. Luftfilter
21. Öltankdeckel
22. Auspuff
23. Zündkerze
24. Auswurfkanal
25. Batterie

**⚠ Benutzen Sie das Gerät nur im Außenbereich und niemals in geschlossenen oder schlecht belüfteten Räumen.**

**⚠ Der Rasenmäher darf nicht eingesetzt werden zum Trimmen von Büschen, Hecken oder Sträuchern, zum Schneiden und Zerkleinern von Rankgewächsen. Weiterhin darf der Aufsitzrasenmäher nicht als Häcksler zum Zerkleinern von Baum- und Heckenabschnitten sowie zum Einebenen von Bodenebenen verwendet werden.**

## Anforderungen an den Bediener

Der Bediener muss vor Gebrauch des Gerätes aufmerksam die Bedienungsanleitung gelesen und verstanden haben.

**Qualifikation:** Außer einer ausführlichen Einweisung durch eine sachkundige Person ist keine spezielle Qualifikation für den Gebrauch des Gerätes notwendig.

**Mindestalter:** Das Gerät darf nur von Personen betrieben werden, die das 18. Lebensjahr vollendet haben. Eine Ausnahme stellt die Benutzung als Jugendlerner dar, wenn die Benutzung im Zuge einer Berufsausbildung zur Erreichung der Fertigkeit unter Aufsicht eines Ausbilders erfolgt.

**Schulung:** Die Benutzung des Gerätes bedarf lediglich einer entsprechenden Unterweisung durch eine Sachkundige Person bzw. die Bedienungsanleitung. Eine spezielle Schulung ist nicht notwendig.

Der Bediener ist verantwortlich für Unfälle oder Gefahren gegenüber Dritten.

Achten Sie darauf, dass sich keine Personen im Gefahrenbereich aufhalten.

## Verhalten im Notfall

**⚠ VERLETZUNGSGEFAHR!**  
Durch rotierende Messer oder Teile

Hände und Füße von dem Schneidwerkzeug fern halten!

**⚠ KIPPGEFAHR!**

Das Arbeiten an steilen Hängen kann gefährlich sein!

Leiten Sie die der Verletzung entsprechend notwendigen Erste Hilfe Maßnahmen ein und fordern

Sie schnellst möglich qualifizierte ärztliche Hilfe an. Bewahren Sie den Verletzten vor weiteren Schädigungen und stellen Sie diesen ruhig. Für einen eventuell eintretenden Unfall sollte immer ein Verbandskasten nach DIN 13164 am Arbeitsplatz griffbereit vorhanden sein. Dem Verbandskasten entnommenes Material ist sofort wieder aufzufüllen. Wenn Sie Hilfe anfordern, machen Sie folgende Angaben:

1. Ort des Unfalls
2. Art des Unfalls
3. Zahl der Verletzten
4. Art der Verletzungen

**Symbole**

	Bedienungsanleitung lesen
	Gehörschutz und Schutzbrille tragen
	Sicherheitsschuhe tragen
	Sicherheitshandschuhe tragen
	Enganliegende Kleidung tragen
	Warnung vor feuergefährlichen Stoffen
	Warnung vor gefährlicher elektrischer Spannung
	Warnung vor heißer Oberfläche
	Allgemeine Gefahrenhinweise Lesen Sie die Gebrauchsanweisung
	Vor Reparatur-, Wartungs- und Reinigungsarbeiten Motor abstellen und Zündkerzenstecker ziehen

	Gefahr durch fortschleudernde Teile bei laufendem Motor - Sicherheitsabstand halten Abstand von Personen Achten Sie darauf, dass sich keine Personen im Gefahrenbereich aufhalten
	Verletzung durch rotierende Messer oder Teile - Sicherheitsabstand halten
	Vor allen Arbeiten am Gerät Zündschlüssel ziehen und Hinweise in dieser Anleitung beachten
	Gerät niemals ohne Fangsack betreiben. Gefahr durch fortschleudernde Teile bei laufendem Motor
	Kippgefahr - das Arbeiten an steilen Hängen kann gefährlich sein. Hinweise in dieser Anleitung beachten.
	Warnung vor Hand- und Fußverletzungen
	Niemals in rotierende Teile greifen - Schnittgefahr
	Feststellbremse
	1 Motor ausschalten 2 Betrieb (Handstart) 3 Start (Elektrostart)
	Choke/Drehzahlregler
	Mähwerk senken und heben
	5-fach Schnitthöhenverstellung
	Gangschaltung
	Vor Nässe schützen
	Schallleistungspegel

## 1. Allgemeine Sicherheitshinweise

### 1.1 Allgemeine Sicherheitshinweise

**⚠️ Warnung! Lesen Sie alle Sicherheitshinweise und Anweisungen.** Versäumnisse bei der Einhaltung der Sicherheitshinweise und Anweisungen können elektrischen Schlag, Brand und/oder schwere Verletzungen verursachen.

**Bewahren Sie alle Sicherheitshinweise und Anweisungen für die Zukunft auf.**

#### 1.1.1 Arbeitsplatzsicherheit

- a) **Halten Sie Ihren Arbeitsbereich sauber und gut beleuchtet.** Unordnung oder unbeleuchtete Arbeitsbereiche können zu Unfällen führen.
- b) **Arbeiten Sie mit dem Gerät nicht in explosionsgefährdeter Umgebung, in der sich brennbare Flüssigkeiten, Gase oder Stäube befinden.** Das Gerät kann Funken erzeugen, die den Staub oder die Dämpfe entzünden können.
- c) **Halten Sie Kinder und andere Personen während der Benutzung des Gerätes fern.** Bei Ablenkung können Sie die Kontrolle über das Gerät verlieren.
- d) **Machen Sie sich vor Arbeitsbeginn mit allen Einrichtungen und Bedienelementen sowie mit deren Funktionen vertraut.**

#### 1.1.3 Sicherheit von Personen

- a) **Seien Sie aufmerksam, achten Sie darauf, was Sie tun, und gehen Sie mit Vernunft an die Arbeit mit dem Gerät. Benutzen Sie das Gerät nicht, wenn Sie müde sind oder unter dem Einfluss von Drogen, Alkohol oder Medikamenten stehen.** Ein Moment der Unachtsamkeit beim Gebrauch des Geräts kann zu ernsthaften Verletzungen führen.
- b) **Tragen Sie persönliche Schutzausrüstung und immer einen Gehörschutz.** Das Tragen persönlicher Schutzausrüstung, wie rutschfeste Sicherheitsschuhe, Schutzbrille, Schutzhandschuhe, enganliegende Kleidung, lange Hose und Schutzhelm, je nach Art und Einsatz des Gerätes, verringert das Risiko von Verletzungen.
- c) **Vermeiden Sie eine unbeabsichtigte Inbetriebnahme. Vergewissern Sie sich, dass das Gerät ausgeschaltet ist und der Zündschlüssel gezogen wird, sowie bei längerem Stillstand oder Wartungs-, Reinigungsarbeiten etc. am Gerät der Zündkerzenstecker gezogen ist.** Um ein versehentliches Starten des Gerätes zu verhindern.

- d) **Entfernen Sie Einstellwerkzeuge oder Schraubenschlüssel, bevor Sie das Gerät starten.** Ein Werkzeug oder Schlüssel, der sich in einem drehenden Geräteteil befindet, kann zu Verletzungen führen.
- e) **Vergewissern Sie sich, dass sich keine Personen, besonders Kinder, oder Tiere im Arbeitsbereich aufhalten.**
- f) **Überprüfen Sie das Gelände, auf dem das Gerät eingesetzt wird, und entfernen Sie alle Gegenstände, die erfasst und weggeschleudert werden könnten.** So vermeiden Sie die Gefährdung von Personen und Schäden am Gerät.

#### 1.1.4 Verwendung und Behandlung des Geräts

- a) **Überlasten Sie das Gerät nicht. Verwenden Sie für Ihre Arbeit das dafür bestimmte Gerät.** Mit dem passenden Gerät arbeiten Sie besser und sicherer im angegebenen Leistungsbereich.
- b) **Benutzen Sie kein Gerät, dessen Ein-Ausschalter oder Sonstige Teile defekt sind.** Ein Gerät, das sich nicht mehr ein- oder ausschalten lässt, ist gefährlich und muss repariert werden.
- c) **Bewahren Sie das unbenutzte Gerät außerhalb der Reichweite von Kindern auf. Lassen Sie Personen das Gerät nicht benutzen, die mit diesem nicht vertraut sind oder diese Anweisungen nicht gelesen haben.** Das Gerät ist gefährlich, wenn es von unerfahrenen Personen benutzt wird.
- d) **Pflegen Sie das Gerät mit Sorgfalt. Kontrollieren Sie, ob bewegliche Teile einwandfrei funktionieren und nicht klemmen, ob Teile gebrochen oder so beschädigt sind, dass die Funktion des Gerätes beeinträchtigt. Lassen Sie beschädigte Teile vor dem Einsatz des Gerätes reparieren.** Viele Unfälle haben ihre Ursache in schlecht gewarteten Geräten.
- e) **Halten Sie Schneidwerkzeuge scharf und sauber.**
- f) **Verwenden Sie das Gerät, Zubehör, Einsatzwerkzeuge usw. entsprechend diesen Anweisungen. Berücksichtigen Sie dabei die Arbeitsbedingungen und die auszuführende Tätigkeit.** Der Gebrauch von diesem Gerät für andere als die vorgesehenen Anwendungen kann zu gefährlichen Situationen führen.
- g) **Das Gerät ist für den Personentransport nicht zugelassen.** Nehmen Sie keine Beifahrer mit.

#### 1.1.5 Service

**Lassen Sie Ihr Gerät nur von qualifiziertem Fachpersonal und nur mit Original-Ersatzteilen reparieren.** Damit wird sichergestellt, dass die Sicherheit des Geräts erhalten bleibt.

**Führen Sie vor jedem Gebrauch eine Sichtprüfung durch.** Starten Sie Ihre Arbeit nur mit einem einwandfreien Gerät. Defekte Teile müssen vor dem Gebrauch des Gerätes ausgetauscht werden.

## Gerätespezifische Sicherheitshinweise

- **Verändern Sie niemals die werkseitig voreingestellten Motoreinstellungen.**
- **Sicherheitseinrichtungen dienen Ihrem Schutz und müssen immer funktionsfähig sein.** Sie dürfen keine Veränderungen an Sicherheitseinrichtungen vornehmen oder deren Funktion umgehen. Sicherheitseinrichtungen sind: **Grasfangsack/Auswurfklappe/Messerabdeckung.** Diese Teile schützen Sie vor Verletzungen durch Schneidmesser oder herausgeschleuderte Gegenstände. Das Gerät darf nur mit angebaubtem Grasfangsack in Verbindung mit dem Auswurfkanal, der Auswurfklappe betrieben werden.
- **Betanken Sie das Gerät nie bei laufendem oder heißem Motor.** Betanken Sie das Gerät nur im Freien. Vermeiden Sie offenes Feuer sowie Funkenbildung und Rauchen Sie nicht.
- **Tragen Sie Schutzbrille- und Gehörschutz. Weitere Schutzausrüstung für Kopf, Hände, Beine und Füße wird empfohlen.** Passende Schutzkleidung mindert die Verletzungsgefahr durch umherfliegende Teile etc.
- **Mähen Sie nicht an Hängen mit einer Neigung von mehr als 10°.** Das Arbeiten an Hängen ist gefährlich; das Gerät kann kippen oder rutschen. An Hängen möglichst immer sanft anfahren und abbremsen; abwärts den Motor eingekuppelt lassen und langsam fahren. Fahren Sie nie quer zum Hang, sondern immer nur auf- und abwärts.

Versuchen Sie niemals eine unvollständige Maschine zu benutzen oder eine, die mit einer nicht genehmigten Änderung versehen ist.

Diese Geräte sind nicht dafür bestimmt, durch Personen mit mangelnder Erfahrung und/oder mangels Wissen benutzt zu werden oder durch Personen mit eingeschränkten physischen, sensorischen oder geistigen Fähigkeiten, es sei denn, sie werden durch eine für ihre Sicherheit zuständige Person beaufsichtigt oder erhielten von ihr Anweisungen, wie diese Geräte jeweils zu benutzen sind.

Jugendliche unter 18 Jahren dürfen das Gerät nicht bedienen.

**Es ist zu vermeiden, dass das Gerät bei schlechten Wetterbedingungen betrieben wird, insbesondere bei Blitzgefahr.**

- **Achtung!** Örtliche Vorschriften können die Benutzung des Aufsitzrasenmähers begrenzen.
- Es ist notwendig, Trainings vor dem Gebrauch zu erhalten.
- **Sichern Sie das Gerät beim Transport gut,** um Schäden am Gerät und Verletzungen zu verhindern.
- **Beachten Sie,** nicht ordnungsgemäßer Wartung, die Verwendung der nicht konformen Ersatzteilen, oder Entfernung oder Modifikation der Sicherheitseinrichtungen können zu Schäden am Gerät und schweren Verletzungen der damit arbeitenden Person führen.
- Überprüfen Sie regelmäßig, dass das Schneidwerkzeug aufhört zu drehen, wenn der Motor im Leerlauf ist.
- **Lagern Sie den Kraftstoff nur in dafür zugelassenen Behältern und nie in der Nähe von Heizquellen** (z. B. Öfen oder Warmwasserspeichern).

**⚠ Achtung! Das Gerät ist nicht für den Straßenverkehr zugelassen!**

**⚠ Warnung!**

**Lesen Sie alle Sicherheitshinweise und Anweisungen. Versäumnisse bei der Einhaltung der Sicherheitshinweise und Anweisungen können elektrischen Schlag, Brand und/oder schwere Verletzungen verursachen zur Folge haben.**

**Bewahren Sie alle Sicherheitshinweise und Anweisungen für die Zukunft auf.**

Dieses Gerät ist nicht dafür bestimmt, durch Personen (einschließlich Kinder) mit eingeschränkten physischen, sensorischen oder geistigen Fähigkeiten oder mangels Erfahrung und/oder mangels Wissen benutzt zu werden, es sei denn, sie werden durch eine für ihre Sicherheit zuständige Person beaufsichtigt oder erhielten von ihr Anweisungen, wie das Gerät zu benutzen ist. Kinder sollten beaufsichtigt werden, um sicherzustellen, dass sie nicht mit dem Gerät spielen.

## Vor allen Arbeiten am Gerät

**⚠ Schützen Sie sich vor Verletzungen.**

**Vor allen Arbeiten am Gerät:**

- Motor abstellen
- Zündschlüssel ziehen
- Feststellbremse ziehen
- Abwarten, bis alle beweglichen Teile vollständig zum Stillstand gekommen sind; der Motor muss abgekühlt sein.



- Zündkerzenstecker am Motor ziehen, so dass ein versehentliches Starten des Motors nicht möglich ist.

## Nach der Arbeit mit dem Gerät

**⚠ Verlassen Sie das Gerät erst, nachdem Sie den Motor abgestellt, die Feststellbremse betätigt und den Zündschlüssel abgezogen haben.**

## Batterie

**⚠ Achtung! Vergiftungs- und Verletzungsgefahr durch Batteriesäure.**

Tragen Sie eine Schutzbrille und Schutzhandschuhe. Vermeiden Sie Hautkontakt mit der Batteriesäure. Sollte Ihnen Batteriesäure in das Gesicht oder in die Augen spritzen, sofort mit kaltem Wasser abwaschen und einen Arzt aufsuchen. Sollten Sie Batteriesäure versehentlich geschluckt haben, viel Wasser trinken und sofort einen Arzt aufsuchen.

Lagern Sie die Batterie außerhalb der Reichweite von Kindern.

Kippen Sie die Batterie niemals, da Batteriesäure auslaufen kann.

Geben Sie übrig gebliebene Batteriesäure bei Ihrem Händler oder einem Entsorgungsunternehmen ab.

**⚠ Achtung! Brandgefahr, Explosion und Korrosion durch Batteriesäure und Gase der Batteriesäure.**

Reinigen Sie die Geräteteile sofort, auf die Batteriesäure gelangt ist. Batteriesäure wirkt korrodierend. Rauchen Sie nicht, halten Sie brennende und heiße Gegenstände fern.

Laden Sie Batterien nur in gut belüfteten und trockenen Räumen.

## Möglicher Kurzschluss bei Arbeiten an der Batterie

Legen Sie keine Werkzeuge oder Metallgegenstände auf die Batterie. Beachten Sie die Montagereihenfolge beim Ab- und Anklemmen der Batterie.

### Abklemmen der Batterie

Erst das rote Kabel (+), dann das schwarze Kabel (-) anklennen.

### Anklemmen der Batterie

Erst das schwarze Kabel (-), dann das rote Kabel (+) abklennen.

## Betrieb

Beachten Sie bitte die gesetzlichen Bestimmungen zur Lärmschutzverordnung, die örtliche unterschiedlich sein können.

## Wartung

**⚠ Vor Durchführung jeglicher Arbeiten am Gerät ist der Motor abzustellen, den Zündschlüssel und die Zündkerze ziehen. Sowie die Feststellbremse aktivieren.**

**Warten Sie bis alle rotierenden Teile zum Stillstand gekommen sind und sich das Gerät abgekühlt hat.**

Nur ein regelmäßig gewartetes und gepflegtes Gerät kann ein zufriedenstellendes Hilfsmittel sein. Wartungs- und Pflegemängel können zu unvorhersehbaren Unfällen und Verletzungen führen.

Maschine, insbesondere Tank- und Motorbereich stets sauber halten. Grasauswurf und Gehäuse nach jedem Gebrauch reinigen.

Behandeln Sie alle beweglichen Teile mit einem umweltfreundlichen Öl.

Überprüfen Sie den Auffangsack regelmäßig auf Abnutzungen, Beschädigungen und Alterung.

Reparaturen nur von qualifiziertem Fachpersonal durchführen lassen.

Nur Originalzubehör und Originalersatzteile verwenden.

Alle Einstell- und Wartungsarbeiten, die nicht in diesem Handbuch beschrieben sind, müssen von einer Fachwerkstatt oder dem Kundendienst ausgeführt werden.

**⚠ Achtung! Stumpfe, beschädigte bzw. verbogene Messer sind sofort auszutauschen. Der Betrieb mit einem schadhafte Messer ist verboten. Kontaktieren Sie eine Fachwerkstatt oder den Kundendienst.**

## Reinigung und Lagerung

**⚠ Achtung! Vor Reinigungsarbeiten und Lagerung immer den Motor abstellen, Zündschlüssel und Zündkerze ziehen und die Feststellbremse aktivieren.**

Reinigen Sie den Aufsitzrasenmäher möglichst direkt nach dem Mähen.

Stellen Sie das Gerät auf einen festen und ebenen Untergrund.

Zur Einlagerung entleeren Sie den Benzintank und das Kraftstoffsystem.

Lagern Sie das Gerät und dessen Zubehör an einem dunklen, trockenen und frostfreiem sowie Kindern unzugänglichem Ort.

## Gewährleistung

Die Gewährleistungszeit beträgt 12 Monate bei gewerblicher Nutzung, 24 Monate für Verbraucher und beginnt mit dem Zeitpunkt des Kaufs des Gerätes.

Die Gewährleistung erstreckt sich ausschließlich auf Mängel, die auf Material- oder Herstellungsfehler zurückzuführen sind. Bei Geltendmachung eines Mangels im Sinne der Gewährleistung ist der Kaufbeleg - der das Verkaufsdatum auszuweisen hat - mit Verkaufsdatum beizufügen.

Von der Gewährleistung ausgeschlossen sind ausgangsgemäße Nutzung, wie z. B. Überlastung des Gerätes, Gewaltanwendung, Beschädigungen durch Fremdeinwirkung, Fremdkörper, sowie Nichtbeachtung der Gebrauchs- und Aufbauanleitung und normaler Verschleiß.

## Service

Sie haben technische Fragen? Eine Reklamation? Benötigen Ersatzteile oder eine Bedienungsanleitung? Auf der Homepage unseres Servicepartners GÜDE ([www.guede.com](http://www.guede.com)) im Bereich Service helfen wir Ihnen schnell und unbürokratisch weiter.

Bitte helfen Sie uns Ihnen zu helfen. Um Ihr Gerät im Reklamationsfall identifizieren zu können benötigen wir die Seriennummer sowie Artikelnummer und Baujahr. Alle diese Daten finden Sie auf dem Typenschild. Um diese Daten stets zur Hand zu haben, tragen Sie diese bitte unten ein.

Seriennummer:

Artikelnummer:

Baujahr:

entsorgungstechnischen Gesichtspunkten ausgewählt und deshalb recycelbar. Das Rückführen der Verpackung in den Materialkreislauf spart Rohstoffe und verringert das Abfallaufkommen. Verpackungsteile (z.B. Folien, Styropor®) können für Kinder gefährlich sein. **Es besteht Erstickungsgefahr!** Bewahren Sie Verpackungsteile außerhalb der Reichweite von Kindern auf und entsorgen Sie sie so schnell wie möglich.

## Batterien

Nur über Kfz-Betriebe, spezielle Annahmestellen oder Sondermüll-Sammelstellen entsorgen. Erkundigen Sie sich in der örtlichen Gemeinde.

## Entsorgung

Die Entsorgungshinweise ergeben sich aus den Piktogrammen die auf dem Gerät bzw. der Verpackung aufgebracht sind.

### Entsorgung der Transportverpackung

Die Verpackung schützt das Gerät vor Transportschäden. Die Verpackungsmaterialien sind in der Regel nach umweltverträglichen und

## Inspektions- und Wartungsplan

Regelmäßige Wartungsperiode		Vor jeder Inbetriebnahme	Nach 1 Monat	Nach 3 Monaten	Nach 6 Monaten	Nach 12 Monaten	Nach 24 Monaten
			5 Betriebsstunden	25 Betriebsstunden	50 Betriebsstunden	100 Betriebsstunden	250 Betriebsstunden
Motoröl (10W-40)	Kontrollieren	✓					
	Ersetzen		✓		✓		
Luftfilter	Kontrollieren	✓					
	Ersetzen				✓		
Zündkerze	Kontrollieren					✓	
	Reinigen						
	Ersetzen						✓

Die entsprechende Wartung im angegebenen Monat oder nach dem Ablauf der vorgegebenen Betriebsstunden durchführen - je nach dem, was früher eintritt.

## Störungssuche

Störung	Ursache	Abhilfe
<b>Der Motor startet nicht</b>	Falsche Startreihenfolge	Startvorgang prüfen
	Chokeeinstellung falsch	Chokeeinstellung prüfen
	Kraftstoffmangel	Kraftstoff nachfüllen
	Bowdenzüge zu lange	Bowdenzüge durch Überwurfmutter nachstellen.
	schlechter Kraftstoff, Lagerung ohne Entleerung des Benzintanks, falsche Benzinsorte	Kraftstofftank und Vergaser entleeren. Frisches Benzin einfüllen.
	Zündkerze verschmutzt, (Kohlerückstände auf den Elektroden), Elektrodenabstand zu groß	Kerze reinigen, Wärmewert der Kerze kontrollieren evtl. Zündkerze erneuern, 0,6-0,8 mm einstellen
	Die Zündkerze ist nass vom Benzin (abgesoffener Motor).	Zündkerze trocknen und erneut einsetzen.
<b>Gras wird nicht richtig geschnitten</b>	Messer stumpf	Messer schärfen oder ersetzen
<b>Gras wird nicht gesammelt</b>	Kanal verstopft	Auswurfkanal reinigen
	Grasfangsack voll	Grasfangsack leeren
	Gras zu nass	bei trockenem Wetter mähen
	Zu hohe Fahrgeschwindigkeit	Niedrigeren Gang wählen

## Störungssuche

Störung	Ursache	Abhilfe
<b>Mäher startet nicht mit Elektro-Start</b>	Batterie entladen	Batterie laden
	Sicherung durchgebrannt	Sicherung ersetzen
<b>Probleme beim Anlassen/unregelmäßiger Betrieb des Motors</b>	Vergaserprobleme	Luftfilter reinigen oder ersetzen Tank leeren, frisches Benzin einfüllen
<b>Absinken der Leistung des Motors während des Mähens</b>	Fahrgeschwindigkeit im Verhältnis zur Schnitthöhe zu hoch	Fahrgeschwindigkeit vermindern und Schnitthöhe erhöhen
<b>Starke Vibrationen während des Betriebs</b>	Probleme am Messer	Fachhändler/Kundendienst kontaktieren
<b>Bremsleistung ungenügend</b>	Bremse nicht mehr korrekt eingestellt	Fachhändler/Kundendienst kontaktieren

## EG-KONFORMITÄTSERKLÄRUNG

Hiermit erklären wir, dass die nachfolgend bezeichneten Geräte aufgrund ihrer Konzipierung und Bauart sowie in den von uns in Verkehr gebrachten Ausführungen den einschlägigen, grundlegenden Sicherheits- und Gesundheitsanforderungen der EG-Richtlinien entsprechen. Bei einer nicht mit uns abgestimmten Änderung der Geräte verliert diese Erklärung ihre Gültigkeit.

## EC-DECLARATION OF CONFORMITY

We, hereby declare the conception and construction of the below mentioned appliances correspond - at the type of construction being launched - to appropriate basic safety and hygienic requirements of EC Directives. In case of any change to the appliance not discussed with us the Declaration expires.

## DECLARATION CE DE CONFORMITE

Nous, Déclarons par la présente que les appareils indiqués répondent du point de vue de leur conception, construction ainsi que de leur réalisation mise sur le marché, aux exigences fondamentales correspondantes des directives de la CE en matière de sécurité et d'hygiène. Cette déclaration perd sa validité après une modification de l'appareil sans notre approbation préalable.

## PROHLASENI O SHODE EU

Tímto prohlašujeme my, že koncepcie a konstrukcie uvedených prístrojů v provedeních, která uvádíme do oběhu, odpovídá příslušným základním požadavkům směrnice EU na bezpečnost a hygienu. V případě změny přístroje, která s námi nebola konzultovaná, stráca toho vyhlásenie svoju platnosť.

## VYHLASENIE O ZHODE EÚ

Týmto vyhlasujeme my, že koncepcia a konštrukcia uvedených prístrojov vo vyhotoveniach, ktoré uvádzame do obehu, zodpovedá príslušným základným požiadavkám smernice EÚ na bezpečnosť a hygienu. V prípade zmeny prístroje, ktorá s námi nebola konzultovaná, stráci toho vyhlásenie svoju platnosť.

## EG-CONFORMITEITVERKLARING

Hiermede verklaren wij, dat de genoemde machine, op grond van zijn ontwerp en bouwwijze, evenals de door ons in omloop gebrachte uitvoeringen, aan de desbetreffende fundamentele veiligheids- en gezondheidverordeningen van de EG-richtlijnen voldoen. Bij een niet met ons overeengekomen wijziging aan het apparaat verliest deze verklaring haar geldigheid.

## DICHIARAZIONE DI CONFORMITÀ CE

Dichiariamo con il presente noi, che la concezione e costruzione degli apparecchi elencati, nelle realizzazioni che stiamo introducendo alla vendita, sono conformi ai requisiti principali delle direttive CE sulla sicurezza ed igiene. Nel caso della modifica dell'apparecchio da noi non autorizzata, la presente dichiarazione perde la propria validità.

## AZONOSSÁGI NYILATKOZAT EU

Ezzel kijelentjük mi, a hogy a lentiekben megjelölt gépipari termék, koncepciója és tervezése, az általunk forgalomba kerülő kivitelezésben, megfelel az EU illetékes biztonsági és higiéniai szabályzatok alapkövetelményeinek. A gépen, a velünk való konzultáció nélkül végzett változások esetén, a jelen nyilatkozat érvényességét veszti.

## IZJAVA O SUKLADNOSTI EU

Temeljem ove izjave, mi, proglašavamo da dole navedeni uređaji, u pogledu njihove koncepcije i konstrukcije kao i u pogledu izvedbi koje smo uveli u promet, ispunjavaju odgovarajuće osnovne zahtjeve u vezi sigurnosti i zdravlja prema smjernicama EU. Ako dođe do izmjene uređaja bez naše suglasnosti, ova Izjava postaje nevažećom.

## IZJAVA O ISTOVETNOSTI EU

S tem izjavljamo, da koncepcija in zgradba spodaj navedenih naprav v izvedbah, ki jih uvajamo na trg, odgovarja ustreznim osnovnim predpisom smernic EU za varnost in higieno. V primeru spremembe naprave, o kateri se niste posvetovali z nami, ta izjava izgubi svojo veljavnost.

## DECLARAȚIE DE CONFORMITATE UE

Prin prezenta declarăm că concepția și construcția utilajelor de mai jos, în execuția în care sunt date în circulație, corespund exigențelor de bază ale directivelor UE referitoare la siguranță și igienă. În cazul unei modificări pe utilaj care nu a fost consultată cu noi, această declarație își pierde valabilitatea.

## ДЕКЛАРАЦИЯ ЗА СХОДСТВО С ЕС

С това декларираме ние, че концепцията и конструкцията на долупосочените уреди в изпълнения, които пукаме в обращение, отговарят на съответните изисквания на инструкциите на ЕС за безопасност и хигиена. В случай на изменение на уреда, което не е било консултирано с нас, тази декларация губи своята валидност.

## IZJAVA O SUKLADNOSTI EU

Temeljem ove izjave, mi, proglašavamo, da dole navedeni uređaji, u pogledu njihove koncepcije i konstrukcije kao i u pogledu izvedbi koje smo uveli u promet, ispunjavaju odgovarajuće osnovne direktive bezbjednosti i zdravlja prema smjernicama EU. Ako dođe do promjena na uređaju bez naše suglasnosti, ova Izjava postaje nevažećom.

## DEKLARACJA ZGODNOŚCI UE

Niniejszym oświadczamy, my że koncepcja i konstrukcja przedstawionych poniżej urządzeń w wersji, która jest wprowadzona do obiegu, odpowiada stosownym podstawowym wymogom dyrektyw UE dotyczących bezpieczeństwa i higieny. Niniejsza deklaracja przestaje obowiązywać w przypadku zmiany urządzenia, która nie została z nami skonsultowana.

## AB UYGUNLUK BEYANNAMESİ

Beyan ederiz ki aşağıda belirtilen piyasaya sürdüğümüz modellerin tasarım ve yapıları itibarıyla güvenlik ve hijyen ile ilgili AB yönetmeliklerine uygun olduğunu beyan ederiz. Aletlerde bize danışılmadan yapılacak bir değişiklik durumunda işbu beyanname geçerliğini yitirir.

**Artikelnummer / Bezeichnung der Geräte**

Article No. / Machine description | N° de commande /  
Désignation de l'appareil | Obj. č. / Označení přístrojů | Obj. č. /  
Označenie prístrojov | Artikel nr. / Benaming van de machine |  
Cod. ord. / Identificazione degli apparecchi | Megrendelési  
szám. / A gép jelzése | Kat br. / Oznaka uređaja | Nar. št. /  
Označitev naprav | Nr. com. / Inseamnărea maşinilor | Заявка №.  
/ Обозначение на уредите | Kat br. / Oznaka uređaja | Nr zam.  
/ Označenie urzadzenia | Ürün no. / Cihaz bilgileri

# **95450 / GAR 600**

# /

# /

# /

**Einschlägige EG-Richtlinien**

Appropriate EU Directives | Directives de la CE applicables |  
Prohlášení o shodě EU | Vyhlášení o zhode EU |  
Desbetreffende EG-Richtlinien | Direttive CE applicabili |  
Illetékes EU előírások | Príjmenjive smjernice EU | Uporabne  
smernice EU | Directivele UE aferente | Съответни наредби на  
EC | Príjmenjive smjernice EU | Stosowne dyrektywy UE | Ilgili  
AB yönetmelikleri

2006/95/EC

2004/108/EC

2009/105/EC

1907/2006/EC

2011/65/EC ROHS

2009/142/EC

89/686/EEC (PPE)

1935/2004/EC

2006/42/EC

Annex IV

Notified Body:

Type Ex. Cert.-No.:

2000/14/EC\_2005/88/EC

Noise: guaranteed L<sub>WA</sub> 98 dB (A)

97/68/EC\_2010/26/EC

Emission No.: e11\*97/68SA\*2010/26\*1394\*01

**Angewandte harmonisierte Normen**

Harmonised standards used | Normes harmonisées applicables  
| Použité harmonizované normy | Použité harmonizované  
normy | Gebuikte harmoniserende normen | Applicate norme  
armonizzate | Használt harmonizált normák | Primijenjeni  
harmonizirani standardi | Uporabljeni usklajeni standardi |  
Norme armonizate folosite | Използвани хармонизирани  
норми | Primijenjeni harmonizirani standardi | Wykorzystane  
zharmonizowane normy | Kullanılan uyum normları

**EN 836:1997+A4**

**ZEK 01.4-08/11.11**

**EN ISO 14982:2009**

**GÜDE GmbH & Co. KG**  
Birkichstrasse 6  
74549 Wolpertshausen  
Deutschland

**Joachim Bürkle  
Technische Dokumentation**

Technical documentation | gérant Documents techniques |  
Technická dokumentace | Technická dokumentácia |  
Technische documentatie | Documentazione tecnica | Műszaki  
dokumentáció | Tehnička dokumentacija | Tehnička  
dokumentacija | Documentație tehnică | Техническа  
документация | Tehnička dokumentacija | Dokumentacija  
tehniczna | Teknik dokümentasyon

**Helmut Arnold  
Geschäftsführer**

Managing Director | Titre du signataire | jednatel | konateľ |  
bedrijfsleider | Amministratore delegato | ügyvezető igazgató |  
direktor | direktor | administrator | управител | direktor |  
Direktor | Şirket temsilcisi

**Wolpertshausen, 10.11.2013**

**Artikelnummer / Bezeichnung der Geräte**

Article No. / Machine description | N° de commande / Désignation de l'appareil | Obj. č. / Označení přístrojů | Obj. č. / Označenje pristrojov | Artikel nr. / Benaming van de machine | Cod. ord. / Identificazione degli apparecchi | Megrendelési szám. / A gép jelzése | Kat br. / Oznaka uređaja | Nar. št. / Označitev naprav | Nr. com. / Inseamnărea mașinilor | Заявка №. / Обозначение на уредите | Kat br. / Oznaka uređaja | Nr zam. / Označenie urzadzenia | Ürün no. / Cihaz bilgileri

# **95455 / GAR 600 BS**

# /

# /

# /

**Einschlägige EG-Richtlinien**

Appropriate EU Directives | Directives de la CE applicables | Prohlášení o shodě EU | Vyhlášení o zhode EU | Desbetreffende EG-Richtlinien | Direttive CE applicabili | Illetékes EU előírások | Primjenjive smjernice EU | Uporabne smernice EU | Directivele UE aferente | Съответни наредби на ЕС | Primjenjive smjernice EU | Stosowne dyrektywy UE | Ilgili AB yönetmelikleri

2006/95/EC

2004/108/EC

2009/105/EC

1907/2006/EC

2011/65/EC ROHS

2009/142/EC

89/686/EEC (PPE)

1935/2004/EC

2006/42/EC

Annex IV

Notified Body:

Type Ex. Cert.-No.:

2000/14/EC\_2005/88/EC

Noise: guaranteed L<sub>WA</sub> 98 dB (A)

97/68/EC\_2010/26/EC

Emission No.: e11\*97/68SA\*2010/26\*1269\*00

**Angewandte harmonisierte Normen**

Harmonised standards used | Normes harmonisées applicables | Použité harmonizované normy | Použité harmonizované normy | Gebuikte harmoniserende normen | Applicate norme armonizzate | Használt harmonizált normák | Primljenjeni harmonizirani standardi | Uporabljeni usklajeni standardi | Norme armonizate folosite | Използвани хармонизирани норми | Primljenjeni harmonizirani standardi | Wykorzystane zharmonizowane normy | Kullanılan uyum normları

**EN 836:1997+A4**

**ZEK 01.4-08/11.11**

**EN ISO 14982:2009**

**GÜDE GmbH & Co. KG**

Birkichstrasse 6  
74549 Wolpertshausen  
Deutschland

**Joachim Bürkle****Technische Dokumentation**

Technical documentation | gérant Documents techniques | Technická dokumentace | Technická dokumentácia | Technische documentatie | Documentazione tecnica | Műszaki dokumentáció | Tehnička dokumentacija | Tehnička dokumentacija | Tehnička dokumentacija | Dokumentacija tehniczna | Teknik dokümentasyon

**Helmut Arnold****Geschäftsführer**

Managing Director | Titre du signataire | jednatel | konateľ | bedrijfsleider | Amministratore delegato | ügyvezető igazgató | direktor | direktor | administrator | управител | direktor | Direktor | Şirket temsilcisi

**Wolpertshausen, 10.11.2013**

Güde GmbH & Co. KG  
Birkichstrasse 6  
74549 Wolpertshausen  
Deutschland

[www.guede.com](http://www.guede.com)

